



Register your new Bosch now:  
[www.bosch-home.com/welcome](http://www.bosch-home.com/welcome)



**Indaplové**  
**SM...**  
**SB...**



**BOSCH**

**It** Naudojimo instrukcija



# Turiny

 <b>Naudojimas pagal paskirtį</b> . . . . . 5	 <b>Indas</b> . . . . . 19
 <b>Saugos nuorodos</b> . . . . . 5	Netinka . . . . . 19
Prieš pirmą kartą jungiant prietaisą . . . . . 6	Pažeistos taurės ir indai . . . . . 19
Pristačius prietaisą . . . . . 6	Sudėjimas . . . . . 20
Instaliuojant prietaisą . . . . . 6	Viršutinis krepšys . . . . . 20
Kasdieninio naudojimo metu . . . . . 8	Apatinis krepšys . . . . . 20
Atsiradus gedimui . . . . . 8	Įrankių dėklas . . . . . 21
Išmetimas . . . . . 8	Stalo įrankių stalčius . . . . . 21
Durų užraktas . . . . . 10	Etažerė . . . . . 22
 <b>Aplinkosauga</b> . . . . . 11	Užverčiamieji spygliai . . . . . 22
Pakuotė . . . . . 11	Smulkių dalių laikikliai . . . . . 23
Seni prietaisai . . . . . 11	Peilių dėklas . . . . . 23
 <b>Susipažinkite su prietaisu</b> . . . . . 11	Purškiklis, skirtas plauti kepimo skardas . . . . . 23
Valdymo skydelis . . . . . 11	Išėmimas . . . . . 24
Prietaiso vidus . . . . . 12	Krepšių aukščio reguliavimas . . . . . 24
Informacijos mygtukas . . . . . 12	 <b>Plovimas</b> . . . . . 26
Laiko nuostata . . . . . 12	Ploviklio įpylimas . . . . . 26
Pirmasis paleidimas . . . . . 13	Kombinuotasis ploviklis . . . . . 27
Nuostatai . . . . . 14	 <b>Programų apžvalga</b> . . . . . 28
 <b>Vandens minkštinimo įrenginys / Speciali druska</b> . . . . . 16	Programos parinkimas . . . . . 29
Vandens kietumo lentelė . . . . . 16	Nurodymai bandymus atliekantiems institutams . . . . . 29
Vandens minkštinimo įrenginio nustatymas . . . . . 16	 <b>Papildomos funkcijos</b> . . . . . 30
Specialiosios druskos naudojimas . . . . . 17	Laiko taupymas (VarioSpeedPlus) . . . . . 30
Ploviklis su druskos komponentu . . . . . 17	Nepilna indaplovė . . . . . 30
Minkštinimo išjungimas . . . . . 17	HigienaPlus (HygienePlus) . . . . . 30
 <b>Skalavimo priemonė</b> . . . . . 18	Intensyvi zona . . . . . 30
Skalavimo priemonės papildymo kiekio nustatymas . . . . . 18	Džiovinti papildomai . . . . . 30
Išjunkite skalavimo priemones papildymo rodmenį . . . . . 19	Energy Save . . . . . 30

 <b>Prietaiso valdymas</b> . . . . .	<b>31</b>
Programos duomenys . . . . .	31
Nuostatų keitimas . . . . .	31
Vandens jutiklis . . . . .	31
Laiko rodmuo . . . . .	31
Jutiklių nuostata . . . . .	32
Papildomas džiovinimas . . . . .	32
Ekologinė prognozė . . . . .	32
AutoPowerOff . . . . .	32
EmotionLight . . . . .	33
Priekiniame ekrane . . . . .	33
TimeLight . . . . .	33
Informacinė šviesa . . . . .	33
Paleidimo programos pakeitimas . . . . .	34
Garsinio signalo garso stiprumas . . . . .	34
Klavišų garso stipris . . . . .	34
Apsauga nuo vaikų . . . . .	34
Pasveikinimas . . . . .	34
Gamyklinis nuostatas . . . . .	34
Prietaiso įjungimas . . . . .	34
Laiko nustatymas . . . . .	35
Programos pabaiga . . . . .	35
Prietaiso išjungimas . . . . .	35
Kaip nutraukti programą . . . . .	35
Programos nutraukimas . . . . .	36
Programos pakeitimas . . . . .	36

 <b>Valymas ir techninė priežiūra</b> . . . . .	<b>36</b>
Bendra mašinos būklė . . . . .	36
Specialioji druska ir skalavimo priemonė . . . . .	37
Sietai . . . . .	37
Purkštukai . . . . .	38

 <b>Gedimas – ką daryti?</b> . . . . .	<b>38</b>
Sutrikimo pranešimas . . . . .	38
Vandens pašalinimo pompa . . . . .	39
Gedimų lentelė . . . . .	40

 <b>Klientų aptarnavimo tarnyba</b> . . . . .	<b>49</b>
--	-----------

 <b>Pastatymas ir prijungimas</b> . . . . .	<b>49</b>
Komplektacija . . . . .	49
Saugos nuorodos . . . . .	49
Tiekimas . . . . .	50
Techniniai duomenys . . . . .	50
Pastatymas . . . . .	50
Nutekamojo vandens jungtis . . . . .	50
Geriamojo vandens jungtis . . . . .	51
Karšto vandens prijungimas . . . . .	51
Elektros jungtis . . . . .	52
Išmontavimas . . . . .	52
Transportavimas . . . . .	53
Šerkšno saugiklis (Prietaiso ištuštinimas) . . . . .	53



## Naudojimas pagal paskirtį

- Šis prietaisas naudotinas privačiame namų ūkyje ir skirtas namų aplinkai.
- Naudokite indaplovę tik namų ūkyje ir tik pagal tikslą, t. y. namų ūkyje naudojamiems indams plauti.
- Ši indaplovė pritaikyta naudojimui iki ne daugiau kaip 4000 metrų aukštyje virš jūros lygio.



## Saugos nuorodos

Jaunesni nei 8 metų vaikai ir asmenys, kurių fiziniai, sensoriniai arba protiniai gebėjimai yra mažesni, arba neturintieji patirties bei žinių šį prietaisą gali naudoti tik prižiūrimi už jų saugumą atsakingo asmens arba jo instruktuoti apie saugų prietaiso naudojimą bei supratę iš to kylančius pavojus.

Negalima leisti vaikams žaisti su prietaisu. Valymo ir naudotojo atliekamų techninės priežiūros darbų vaikai negali atlikti, nebent jiems jau sukako 8 metai ir jie bus prižiūrimi.

Jaunesnių nei 8 metų vaikų negalima leisti būti arti prietaiso ir jungiamojo laido.

## Prieš pirmą kartą jungiant prietaisą

Atidžiai perskaitykite naudojimo ir montavimo instrukciją! Jose yra svarbi informacija apie prietaiso pastatymą, naudojimą ir priežiūrą.

Išsaugokite visus dokumentus, gal jų prireiks vėliau arba perduoti kitam prietaiso savininkui.

Naudojimo instrukciją nemokamai galite parsisiųsti iš mūsų internetinio puslapio. Atitinkamą interneto adresą rasite šios naudojimo instrukcijos gale.

## Pristačius prietaisą

1. Patikrinkite, ar transportavimo metu nebuvo pažeista pakuotė ir indaplovė. Jei prietaisas pažeistas, nejunkite jo eksploatuoti, o informuokite apie tai tiekėją.
2. Pakuotės medžiagas utilizuokite pagal reikalavimus.
3. Neduokite pakuotės ir jos dalių žaidžiantiems vaikams. Gofruotas kartonas ir folijos kelia uždusimo pavojų.

## Instaliuojant prietaisą

- Atkreipkite dėmesį, kad instaliavus prie užpakalinės indaplovės pusės laisvai prieiti nebegalima (apsauga nuo prisilietimo dėl karšto paviršiaus).
- Montuokite ir pajunkite indaplovę pagal instaliacijos ir montavimo instrukciją.
- Instaliuojant prietaisą jis turi būti neįjungtas į elektros srovės lizdą.
- Užtikrinkite, kad elektros saugikliai Jūsų namuose būtų instaliuoti laikantis reikalavimų.
- Elektros prijungimo sąlygos turi atitikti duomenis, nurodytus ant indaplovės tipo skydelio [33].
- Jeigu pažeidžiamas šio prietaiso maitinimo kabelis, jį reikia pakeisti specialiu sujungimo laidu. Siekiant išvengti pavojų, jį galima įsigyti tik klientų aptarnavimo tarnyboje.
- Jeigu indaplovę reikia įmontuoti į aukštą spintą, ją reikia tvarkingai pritvirtinti.

- Jeigu indaplovė montuojama po kitais buitinais prietaisais arba virš jų, reikia laikytis atitinkamo prietaiso montažo instrukcijoje pateiktos informacijos apie įmontavimą kartu su indaplove.
- Be to, kad būtų užtikrintas patikimas visų prietaisų veikimas, taip pat atkreipkite dėmesį į indaplovės montavimo instrukciją.
- Jeigu informacijos neturite arba montavimo instrukcijoje nėra jokių atitinkamų nuorodų, kad įsitikintumėte, jog indaplovę galima montuoti virš šių prietaisų arba po jais, kreipkitės į tų prietaisų gamintoją.
- Jeigu negalite gauti informacijos iš gamintojo, montuoti indaplovės virš tokių prietaisų arba po jais negalima.
- Jeigu virš indaplovės sumontuosite mikrobangų krosnelę, ji gali būti apgadinta.
- Po darbataliais įmontuojamus bei integruojamus prietaisus įmontuokite tik po vientisais darbataliais, kurie varžtais sutvirtinti su gretimomis plokštėmis – taip garantuojamas stabilumas.
- Neinstaliuokite prietaiso arti šilumos šaltinių (radiatorių, šildytuvų, krosnių arba kitų šilumą skleidžiančių prietaisų) ir nemontuokite po kaitlente.
- Sumontavus prietaisą, elektros kištukas turi būti lengvai prieinamas.  
→ *"Elektros jungtis" 52 psl.*
- Kai kuriuose modeliuose: Dirbtinės medžiagos korpuse prie vandens jungties yra elektrinis ventilis, o vandens tiekimo žarnoje yra prijungimo laidai. Neperpjaukite prileidimo žarnos. Plastikinio korpuso nenardinkite į vandenį.

## Kasdieninio naudojimo metu

Laikykitės ant ploviklių ir blizgiklių pakuočių pateiktu saugos nuorodų ir naudojimo instrukcijų.

## Atsiradus gedimui

- Remonto darbus gali atlikti tik kvalifikuoti specialistai. Reikia, kad prietaisas būtų išjungtas iš elektros tinklo. Iš elektros tinklo lizdo ištraukite kištuką arba išjunkite saugiklį. Užsukite vandens čiaupą.
- Jeigu yra pažeidimų, ypač jei apgadintas valdymo skydelis (itrūkęs, su skylėmis, išlūžę mygtukai) arba blogai veikia durys, prietaiso daugiau naudoti nebegalima. Iš elektros tinklo lizdo ištraukite kištuką arba išjunkite saugiklį. Užsukite vandens čiaupą, skambinkite į klientų aptarnavimo servisą.

## Išmetimas

1. Pasenusius prietaisus padarykite nebenaudojamus, kad vėliau būtų galima išvengti nelaimingų atsitikimų.
2. Utilizuokite prietaisą pagal nustatytą tvarką.

## Įspėjimas Pavojus susižeisti!

- Prietaisą reikia trumpam laikui atidaryti tik tada, kai norite sudėti ar išimti indus. Taip išvengsite susižalojimų, pvz., jei užkliūtumėte už atidarytų durelių.
  - Peilius ir kitus įrankius aštriais galais reikia sudėti į stalo įrankių dėklą\* [28] smailiais galais į apačią arba į peilių dėklą\* ar stalo įrankių krepšį\* [21] horizontalioje padėtyje.
  - Neatsisėskite ir neatsistokite ant atidarytų durelių.
  - Atkreipkite dėmesį, kad pastatomų prietaisų krepšiai nebūtų perkrauti. Nes prietaisas gali apvirsti.
  - Jeigu prietaisas stovi ne nišoje, tai kad viena sienelė būtų laisvai prieinama, durelių šarnyrų vieta saugumo sumetimais turi būti iš šono pridengta, nes kitaip kyla pavojus susižeisti. Uždengimo detales Jūs galite įsigyti kaip papildomą įrangą klientų aptarnavimo servise arba specialiose parduotuvėse.
- \* priklausomai nuo Jūsų indaplovės įrangos varianto



**⚠ Įspėjimas****Sprogimo keliamas pavojus!**

Į indaplovę nepilkite skiediklių. Nes kyla sprogdimo pavojus.

**⚠ Įspėjimas****Pavojus nusidenginti!**

Programos metu dureles reikia atidaryti labai atsargiai. Kyla pavojus, kad iš indaplovės purkš karštas vanduo.

**⚠ Įspėjimas****Pavojus vaikams!**

- Naudokite, jeigu yra, užraktą nuo vaikų.
- Neleiskite mažiems vaikams žaisti su prietaisu arba jo junginėti.
- Neleiskite mažiems vaikams būti arti ploviklių ir skalavimo priemonių. Žaisdami su jomis, vaikai gali susižeisti burną, ryklę ar akis, taip pat gali uždusti.
- Neleiskite vaikams būti arti atidarytos indaplovės. Indaplovėje gali būti smulkių dalių, kurias vaikai gali praryti. Vanduo viduje nėra geriamasis vanduo, jame dar gali būti ploviklio likučių.

- Atkreipkite dėmesį, kad vaikai neįkištų pirštų į tablečių surinkimo padėklą [24]. Maži piršteliai gali įstrigti plyšiuose.
- Atidarydami ir uždarydami aukštai įmontuoto prietaiso dureles atkreipkite dėmesį, kad vaikai nieko neprispaustų arba neprisignybtų tarp prietaiso durelių ir apačioje esančios spintelės durų.
- Vaikai gali užsidaryti prietaiso viduje (jiems kyla pavojus uždusti) arba atsidurti kitokioje pavojingoje situacijoje. Todėl kai prietaisai tampa nebenaudojami: ištraukite kištuką iš elektros tinklo lizdo, ištraukite laidą ir padėkite jį saugioje vietoje. Durų užraktą suardykite taip, kad durelės nebeužsidarytų.

## Užraktas nuo vaikų (Durų užraktas) \*

Apsauga nuo vaikų (durų užraktas) saugo vaikus nuo galimų pavojų, kuriuos gali kelti indaplovė.

### Įspėjimas

#### Kyla pavojus uždusti!

Vaikai gali užsitrenkti indaplovėje ir ten uždusti. Palikdami indaplovę visada iki galo uždarykite prietaiso dureles.

#### Apsaugą nuo vaikų (durų skląstį) aktyvinsite taip:

1. Patraukite apsaugos nuo vaikų plokštelę į save (1).
  2. Uždarykite dureles (2).
- Apsauga nuo vaikų aktyvinta.

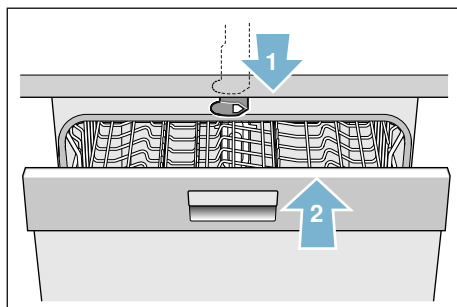

#### Kai aktyvinta apsauga nuo vaikų (durų skląstis), duris atidarysite taip:

1. Paspauskite apsaugos nuo vaikų plokštelę į dešinę (1).
2. Atidarykite dureles (2).

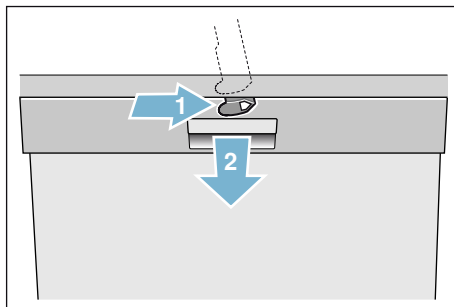

#### Apsaugą nuo vaikų (durų skląstį) išaktyvinsite taip:

1. Paspauskite apsaugos nuo vaikų plokštelę į dešinę (1).
  2. Pastumkite apsaugos nuo vaikų plokštelę į gilyn (2).
- Apsauga nuo vaikų išaktyvinta.

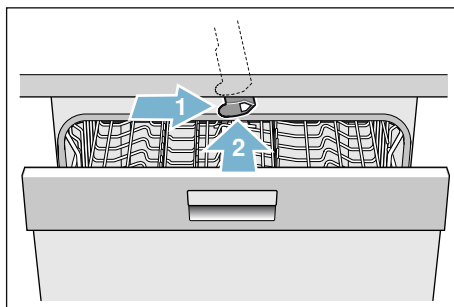

\* priklausomai nuo Jūsų indaplovės įrangos varianto



## Aplinkosauga

Naujų prietaisų pakuotės ir seni prietaisai savo sudėtyje turi vertingų žaliavų ir perdirbamų medžiagų.

Atskiras dalis išmeskite surūšiavę.

Kaip sutvarkyti atliekas, klauskite Jus aptarnaujančio prekybos specialisto arba savivaldybės ar miesto administracijoje.

### Pakuotė

Visos prietaise panaudotos dirbtinių medžiagų detalės yra pažymėtos tarptautiniu trumpuoju standarto ženklu (pvz. „PS“ Poliesteris). Tokiu būdu išmetant prietaisą galima atskirti grynas plastiko atliekas.

Atkreipkite dėmesį į saugos nuorodas, esančias skyriuje „Pristačius prietaisą“ → 6 psl..

### Seni prietaisai

Atkreipkite dėmesį į saugos nuorodas, esančias skyriuje „Išmetimas“ → 8 psl..



Šis prietaisas pažymėtas pagal Europos Sąjungos direktyvą 2012/19/EB dėl elektros ir elektroninių prietaisų (waste electrical and electronic equipment – WEEE). Direktyva reglamentuoja ES galiojančią senos įrangos grąžinimo ir utilizavimo tvarką.



## Susipažinkite su prietaisu

Funkcijų panelio bei prietaiso vidaus simboliai yra priekyje, voke. Atskirose vietose pateikiama nuoroda į tekstą.

### Valdymo skydelis

Žr. → 2 psl. pav.

- |    |   |
|----|---|
| 1  | JUNGIMO/IŠJUNGIMO jungiklis                       |
| 2  | Programų mygtukai **                              |
| 3  | Informacijos mygtukas <small>Setup 3 sec.</small> |
| 4  | Viršutinis rodmenų langelis                       |
| 5  | Skalavimo priemonės papildymo rodmuo              |
| 6  | Druskos papildymo rodmuo                          |
| 7  | Nustatymo mygtukai                                |
| 8  | Laiko nustatymas                                  |
| 9  | Papildomos funkcijos **                           |
| 10 | START mygtukas                                    |
| 11 | Mygtukas < >                                      |
| 12 | Durelių atidarymo klavišas                        |
| 13 | Priekiniame ekrane *                              |

\* priklausomai nuo Jūsų indaplovės įrangos varianto

\*\* skaičius priklausomai nuo Jūsų indaplovės įrangos varianto

## Prietaiso vidus



Žr. → 2 psl. pav.

- 20 Vidaus apšvietimas \*
- 21 Stalo įrankių stalčius \*
- 22 Viršutinis krepšys
- 23 Viršutiniai purkštukai
- 24 Tablečių surinkimo padėklas
- 25 Apatinis purkštukas
- 26 Stalčiukas specialiai druskai
- 27 Sietai
- 28 Įrankių dėklas \*
- 29 Apatinis krepšys
- 30 Atsarginės skalavimo priemonės stalčius
- 31 Ploviklio stalčius
- 32 Ploviklio stalčiaus užraktas
- 33 Tipa skydelis

\* priklausomai nuo Jūsų indaplovės įrangos varianto

## Informacijos mygtukas Spaust. 3 sec.



Su informacijos mygtukas  galite pasižiūrėti papildomą informaciją apie programą.

1. Paspauskite informacijos mygtuką   3.
2. Paspauskite programos mygtuką. Informacija apie pasirinktą programą rodoma viršutiniame rodmenų laukelyje  4.
3. Norėdami išeiti, spustelėkite informacijos mygtuką   3.

## Laiko nuostata

Paleidžiant pirmą kartą laikas pradedamas skaičiuoti nuo 12:00 valandos.

### Laiką nustatysite taip:

1. Atidarykite dureles.
2. Įjunkite ĮJUNGIMO/IŠJUNGIMO jungiklį  1.
3. 3 sekundes spauskite informacijos klavišą   3, kol viršutiniame rodmenų langelyje  4 pasirodys toks tekstas:  
**Versti su < >**  
**Nustatyti su - +**  
**Išeiti su nuostata 3 s**
4. Tol spaudykite klavišą  >  11, kol viršutiniame rodmenų langelyje  4 pasirodys užrašas „Laiko nustatymas“.
5. Nustatykite nustatymo klavišais **+ -**  7. Ilgai spaudžiant nuostatų klavišus **+ -**  7 nuostatos vertė keičiasi 10 minučių žingsniu.
6. Informacijos mygtuką   3 spauskite 3 sekundes.

Nustatyta vertė yra išsaugota prietaiso atmintyje.

**Pastaba.** Jeigu prietaisas ilgesnį laiką buvo atjungtas nuo elektros, laikas pradedamas skaičiuoti nuo 12:00 valandos. Nustatykite laiką.

## Pirmasis paleidimas

Pirmą kartą įjungę indaplovę Jūs pateksite tiesiai į pirmojo paleidimo nuostatas. Viršutiniame rodmenų laukelyje  rodomas toks tekstas:

**Versti su** < >

**Nustatyti su** - +

**Išeiti su nuostata** 3 s

Tolesnėje lentelėje pateiktos pirmajam paleidimui reikalingos nuostatos.

### Nuostatas galite keisti taip:

1. Tol spaudykite klavišą , kol pasirodys pageidaujama nuostata.
2. Nustatykite nustatymo klavišais **+ -** .
3. Informacijos mygtuką   spauskite 3 sekundes.

Nustatyta vertė yra išsaugota prietaiso atmintyje.





Nuostatai Pirmasis paleidimas	Gamyklinis nuostatas	Informacinis tekstas; spaudžiant informacijos klavišą 
Kalba/Language	Deutsch	Galima parinkti norimą kalbą.
Laiko formatas	24h	12h arba 24h.
Laiko nuostata	12:00	Esamo laiko nustatymas.
Vandens kietumas	°dH 13 - 16 vidutinė	Priderinimas prie vandens kietumo vietoje. Jei naudojate universalias tabletes, pasirinkite 0 pakopą.
Blizgiklio pridėjimas	5 pakopa	Blizgiklio kiekis daro įtaką džiovinimui. Jei naudojate universalias tabletes, pasirinkite 0 pakopą.
Vandens jungtis *	Šaltas vanduo	Galima prijungti prie karšto (40–60°C) arba šalto (< 40°C) vandens.





\* priklausomai nuo Jūsų indaplovės įrangos varianto

## Nuostatai

Kad Jums būtų paprasčiau, Jūs indaplovėje tam tikri dalykai jau nustatyti. Jūs galite keisti šią gamyklinę nuostatą.

### Nuostatas galite keisti taip:

1. Atidarykite dureles.
2. Įjunkite JJUNGIMO/IŠJUNGIMO jungiklį .
3. 3 sekundes spauskite informacijos klavišą  , kol viršutiniame rodmenų langelyje  pasirodys toks tekstas:  
**Versti su** < >  
**Nustatyti su** - +  
**Išėiti su nuostata 3 s**

4. Tol spauskite klavišą , kol pasirodys pageidaujama nuostata.
5. Nustatykite nustatymo klavišais + - .
6. Informacijos mygtuką   spauskite 3 sekundes.

Nustatyta vertė yra išsaugota prietaiso atmintyje.

Jūs turite galimybę visas pakeistas nuostatas vėl grąžinti į buvusias gamyklines nuostatas.

**Pastaba.** Jeigu savo indaplovėje grąžinate gamyklines nuostatas, Jūs patenkate tiesiai į pirmojo paleidimo nuostatas.

Nuostatas	Gamyklinis nuostatas	Informacinis tekstas; spaudžiant informacijos klavišą 
Laiko nuostata	12:00	Esamo laiko nustatymas.
Laiko formatas	24h	12h arba 24h.
Laiko rodmuo	Paros laikas	Programos pabaiga rodoma užrašu „Gatava po“ arba „Gatava“.
Kalba/Language	Deutsch	Galima parinkti norimą kalbą.
Vandens kietumas	°dH 13 - 16 vidutinė	Vandens kietumo nustatymas. Jei naudojate universalias tabletes, pasirinkite žemiausią pakopą.
Blizgiklio pridėjimas	5 pakopa	Blizgiklio kiekis daro įtaką džiovinimui. Jei naudojate universalias tabletes, pasirinkite 0 pakopą.
Jutiklių nuostata	Standard	Nešvarumo atpažinimo priderinimas, siekiant optimalaus plovimo rezultato.
Papildomas džiovinimas	Išjungta	Pagerintas džiovinimas indams iš stiklo ir plastiko.
Vandens jungtis *	Šaltas vanduo	Galima prijungti prie karšto (40–60°C) arba šalto (< 40°C) vandens.
Ekologinė prognozė	Išjungta	Vandens ir energijos suvartojimo rodymas.
Auto Power Off	Maždaug 1 minutės	Automatinis prietaiso išjungimas, užbaigus plovimą.
Emotion Light *	įjungta	Vidaus apšvietimas

\* priklausomai nuo Jūsų indaplovės įrangos varianto

Nuostatas	Gamyklinis nuostatas	Informacinis tekstas; spaudžiant informacijos klavišą  <small>5 sek.</small>
Priekiniame ekrane *	įjungta	Priekinį ekraną galima išjungti.
Timelight *	įjungta	Kai veikia programa, ant grindų rodoma būsenos informacijos projekcija.
Informacinė šviesa *	įjungta	Vykstantis plovimas ženklina šviesos projekcija.
Paleidimo programa	Eko 50°	Įjungus pirmiausia pasirodo paskutinė pasirinkta programa.
Garsinio signalo garso stiprumas *	2 pakopa	Programos pabaigos signalo garso stipris.
Klavišų garso stipris	2 pakopa	Garso stipris, spaudžiant klavišus.
Apsauga nuo vaikų *	Išjungta	Kai įjungta apsauga nuo vaikų, sunkiau atsidaro durys.
Eco džiovinimas	įjungta	Automatinis durų atidarymas Eco programos pabaigoje.
Pasveikinimas	įjungta	Įjungus prietaisą pasirodantį firmos logotipą galima išjungti.
Gamyklinis nuostatas	Atkurti	Gamyklinių nuostatų atstatymas.

\* priklausomai nuo Jūsų indaplovės įrangos varianto

## Vandens minkštinojimo įrenginys / Speciali druska

Kad gerai išplautų, indaplovei reikia minkšto, taigi mažai kalkėto vandens, priešingu atveju kalkių likučiai nusėda ant indų ir vidaus talpyklų. Kietesnį kaip 7° dH (1,2 mmol/l) vandentiekio vandenį reikia suminkštinti. Tai atliekama naudojant specialią druską (regeneracinę druską) indaplovės minkštinojimo įrenginyje. Nuostata, taigi reikalingas druskos kiekis, priklauso nuo Jūsų vandentiekio vandens kietumo laipsnio (žr. tolesnę vandens kietumo lentelę).



### Vandens kietumo lentelė

Vandens kietumo vertė °dH	Vandens kietumo diapazonas	mmol/l	Nustatymas prietaise
0-6	minkštas	0-1,1	0-6
7-8	minkštas	1,2-1,4	7-8
9-10	vidutiniškas	1,5-1,8	9-10
11-12	vidutiniškas	1,9-2,1	11-12
13-16	vidutiniškas	2,2-2,9	13-16
17-21	kietas	3,0-3,7	17-21
22-30	kietas	3,8-5,4	22-30
31-50	kietas	5,5-8,9	31-50

## Vandens minkštinojimo įrenginio nustatymas

Druskos papildymo kiekį galima nustatyti nuo **0** iki **50° dH**. Kai yra nustatyta vertė **0-6**, druskos nereikia.





### Vandens minkštinojimo įrenginį nustatysite taip:

1. Vietinėje vandens tiekimo įmonėje susižinokite vandentiekio vandens kietumo vertę.
2. Vandens kietumo lentelėje pasižūrėkite reikalingą pakopą.
3. Atidarykite dureles.
4. Įjunkite ĮJUNGIMO/IŠJUNGIMO jungiklį .
5. 3 sekundes spauskite informacijos klavišą , kol viršutiniame rodmenų langelyje  pasirodys toks tekstas:

**Versti su** < >

**Nustatyti su** - +

**Išeiti su nuostata 3 s**

6. Tol spaudykite klavišą , kol viršutiniame rodmenų langelyje  pasirodys užrašas „Vandens kietumas“.
7. Nustatykite nustatymo klavišais **+ -** .
8. Informacijos mygtuką  spauskite 3 sekundes. Nustatyta vertė yra išsaugota prietaiso atmintyje.



## Specialiosios druskos naudojimas

Kai tik valdymo skydelyje įsiziėbia druskos papildymo rodmuo [6] arba to poreikaujama priekiniame ekrane \* [13], specialios druskos reikėtų papildyti. Druskos papildyti reikia visada prieš įjungiant prietaisą. Tokiu būdu išbėgęs druskos tirpalas nedelsiant bus išskalautas ir druskos stalčiuje neatsiras korozijos.

### Dėmesio!

Ploviklis nepataisomai sugadina vandens minkštinimo įrenginį! Jokiū būdu nepilkite ploviklio į specialiai druskai skirtą talpyklą.

### Specialios druskos pripilsite taip:

1. Atsukite talpyklos kamštį [26].
2. Talpyklą pripildykite vandens (reikia tik paleidžiant pirmą kartą).
3. Kaip parodyta, pripilkite specialios druskos (**valgomosios druskos arba tablečių dėti negalima**). Piltant specialiąją druską vanduo išsilieja per kraštus ir nuteka.

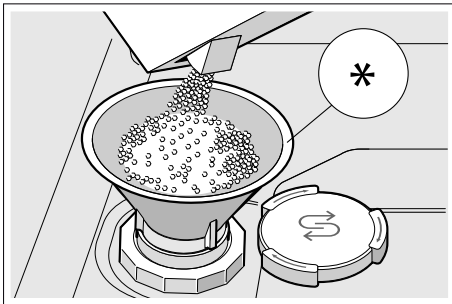

\* priklausomai nuo Jūsų indaplovės įrangos varianto

## Ploviklių su druskos komponentais naudojimas



Naudojant kombinuotus ploviklius su druskos komponentais iki 21° dH (37° fH, 26° Clarke, 3,7 mmol/l) vandens kietumo, specialiosios druskos galima nenaudoti. Kai vandens kietumas viršija 21° dH, reikia naudoti specialiąją druską.

## Druskos papildymo rodmens / vandens minkštinimo įrenginio išjungimas

Jeigu naudojant kombinuotus ploviklius su druskos komponentu druskos papildymo rodmuo [6] valdymo skydelyje arba tekstas viršutiniame rodmens langelyje [4] („Druskos dar užteks x plovimų“) trukdo, rodmenis galima išjungti.

Veikimo būdas aprašytas skyriuje „Minkštinimo įrengimo nustatymas“ ir vertę nustatykite ant **0-6**. Tokiu būdu minkštinimo įrengimas ir druskos papildymo rodmuo išsijungs.

## Skalavimo priemonė

Kai tik valdymo skydelyje įsižiebia blizgiklio papildymo rodmuo  arba to pareikalaujama priekiniame ekrane \* , blizgiklio reikėtų papildyti.

Skalavimo priemonė reikalinga tam, kad ant indų neliktų dėmių, o stiklas būtų skaidrus. Naudokite tik buitinėse indaplovėse naudoti skirtas skalavimo priemones. Kombinuotus ploviklius su skalavimo priemone komponentais galima naudoti tik tuo atveju, jei vandens kietumas yra iki 21° dH (37° fH, 26° Clarke, 3,7 mmol/l). Jei vandens kietumas yra virš 21° dH, būtina naudoti skalavimo priemonę.

\* priklausomai nuo Jūsų indaplovės įrangos varianto

### Blizgiklio pripildysite taip:

1. Atidarykite talpyklą : paspauskite plokštelę dangtelyje (1) ir jį pakelkite (2).

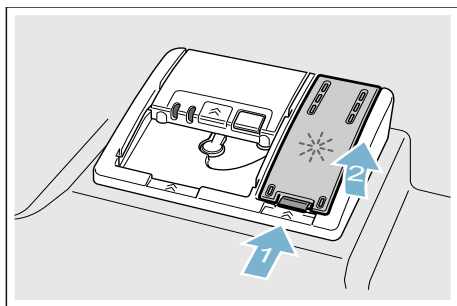

2. Iki maks. ženklų pripildykite blizgiklio.

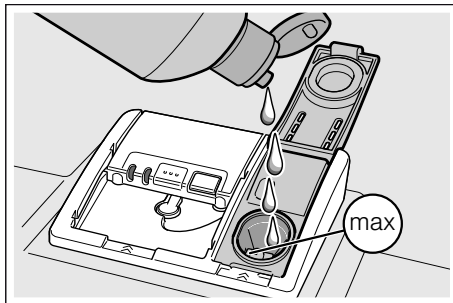

3. Uždarykite dangtelį. Dangtelis girdimai užsifiksuoja.
4. Šluoste nuvalykite ištekėjusį blizgiklį. Taip apsaugoma, kad kitą kartą plaunant nesusidarys per daug putų.

## Skalavimo priemonės papildymo kiekio nustatymas

Skalavimo priemonės papildymo kiekį galima reguliuoti nuo **0** iki **6**. Norėdami pasiekti geriausią džiovinimo rezultatą, nustatykite skalavimo priemonės kiekio vertę ties **5**. Blizgiklio kiekį keiskite tik tada, jeigu ant indų lieka dryžių arba vandens dėmių. Kad nebūtų dryžių, nustatykite mažesnę pakopą. Kad nebūtų vandens dėmių, nustatykite didesnę pakopą.

### Blizgiklio kiekį nustatysite taip:

1. Atidarykite dureles.
2. Įjunkite ĮJUNGIMO/IŠJUNGIMO jungiklį [1].
3. 3 sekundes spauskite informacijos klavišą [3], kol viršutiniame rodmenų langelyje [4] pasirodys toks tekstas:

**Versti su** < >

**Nustatyti su** - +

**Išeiti su nuostata 3 s**

4. Tol spaudykite klavišą >[1], kol viršutiniame rodmenų langelyje [4] pasirodys užrašas „Blizgiklio pridėjimas“.
5. Nustatykite nustatymo klavišais + - [7].
6. Informacijos mygtuką [3] spauskite 3 sekundes.

Nustatyta vertė yra išsaugota prietaiso atmintyje.

### Išjunkite skalavimo priemones papildymo rodmenį

Jeigu naudojant kombinuotus ploviklius su blizgiklio komponentu blizgiklio papildymo rodmuo [5] valdymo skydelyje arba tekstas priekiniame ekrane \* [13] („Blizgiklio dar užteks x plovimų“) trukdo, rodmenis galima išjungti.

Veikimo būdas aprašytas skyriuje „Skalavimo priemonės kiekio nustatymas“ ir vertę nustatykite ant **0-6**. Tokiu būdu skalavimo priemonės papildymo rodmuo išsijungs.

\* priklausomai nuo Jūsų indaplovės įrangos varianto



### Netinka

- Stalo ir kiti indai su dalimis iš medžio.
- Neatsparios dekoruotos taurės, meniškai vertingi ir antikiniai indai. Minėti dekorai nėra atsparūs plauti indaplovėse.
- Karščiui neatsparios plastikinės dalys.
- Varinių ir cinko indų
- Indų, suteptų pelenais, vašku, tepalu ar dažais

Stiklo dekoras, aliuminio ir sidabro indai plaunant gali pakeisti spalvą arba nublukti. Kai kurios stiklo rūšys (pvz. krištolo indai) po daugelio plovimų gali apsitraukti.

### Pažeistos taurės ir indai

#### Priežastys:

- Stiklo rūšis ir stiklo gamybos procesai.
- Cheminė ploviklio sudėtis.
- Skalavimo programos vandens temperatūra.

#### Rekomendacija:

- Naudokite tik tokias taurės ir porcelianą, kuriuos gamintojas pažymėjo kaip leistinus plauti indaplovėje.
- Naudokite ploviklius, kurie turi atžymą, kad tausoja indus.
- Pasibaigus programai kuo greičiau iš indaplovės išimkite stiklinius ir stalo įrankius.

## Sudėjimas

1. Pašalinkite stambesnius maisto likučius. Indų prieš tai nuskalauti po tekančiu vandeniu nebūtina.
2. Indus sudėkite taip:
  - kad jie stovėtų stabiliai ir neapvirtų.
  - visus indus, kurie turi atvirą ertmę, apverskite.
  - išgaubtus ir pagilintus indus sudėkite įkypai, kad iš jų galėtų ištekėti vanduo.
  - kad jie netrukdytų sukintis abiemis purkštuvams [23] ir [25].

Neplaukite labai mažų indų indaplovėje, nes jie gali greitai iškristi iš krepšių.

## Viršutinis krepšys

Puodelius ir stiklines sudėkite į viršutinį indų krepšį [22].

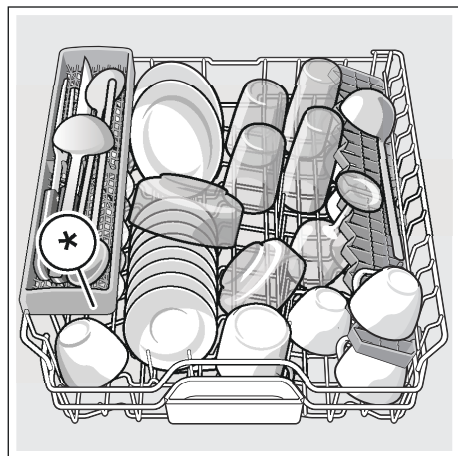

\* priklausomai nuo Jūsų indaplovės įrangos varianto

**Pastaba.** Atkreipkite dėmesį, kad virš tabletės padėklo [24] nekyšotų indai. Jie gali trukdyti atsідaryti ploviklio stalčiaus dangteliai [31].

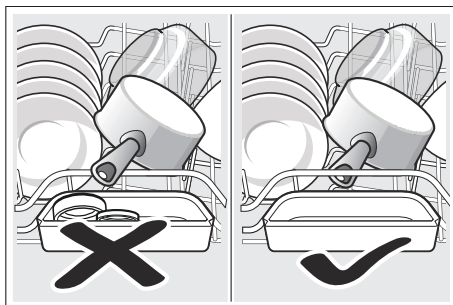

## Apatinis krepšys

Puodus ir lėkštes sudėkite į apatinį indų krepšį [29].

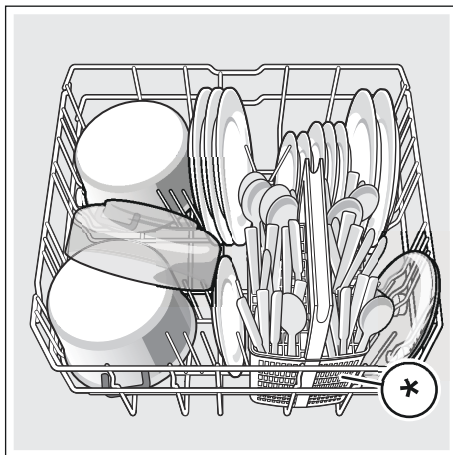

\* priklausomai nuo Jūsų indaplovės įrangos varianto

**Patarimas.** Sudėkite labai nešvarius indus (puodus) į apatinį krepšį. Su stipresniu purškikliu Jūs pasieksite geresnį skalavimo rezultatą.

**Patarimas.** Daugiau pavyzdžių, kaip galite optimaliai prikrauti savo indaplovę, rasite mūsų interneto svetainėje. Juos Jūs galite parsisiųsti nemokamai. Atitinkamą interneto adresą rasite šios naudojimo instrukcijos gale.

## Įrankių dėklas \*

Stalo įrankius į įrankių dėklą \* visada dėkite nerūšiuodami smailiuoju galu žemyn.

Kad nesusižeistumėte, ilgus, smailius įrankius ir peilius dėkite į peilių dėklą \*.

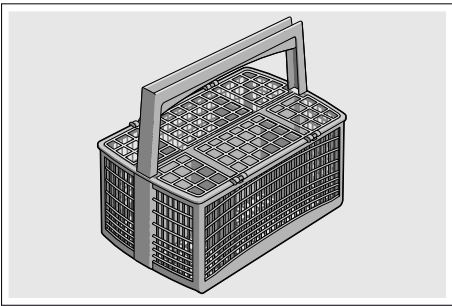

\* priklausomai nuo Jūsų indaplovės įrangos varianto

## Stalo įrankių stalčius \*

Į stalo įrankių stalčių **21** stalo įrankius sudėkite, kaip parodyta. Išskirstytas išdėstymas palengvins darbą išimant indus išplovus.

Stalo įrankių stalčių galite išimti.

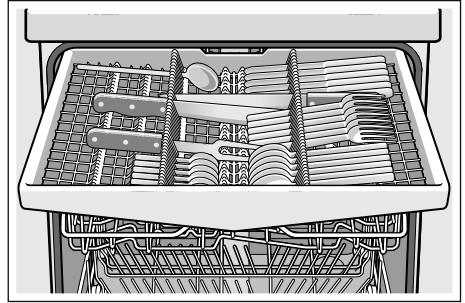

Priklausomai nuo Jūsų indaplovės įrangos varianto, Jūs galite nulenkti šonines lentynėles žemyn – taip turėsite daugiau vietos aukštesniems stalo įrankiams. Kad galėtumėte surikiuoti platesnes rankenas, priekines spyglių eiles galite užlenkti.

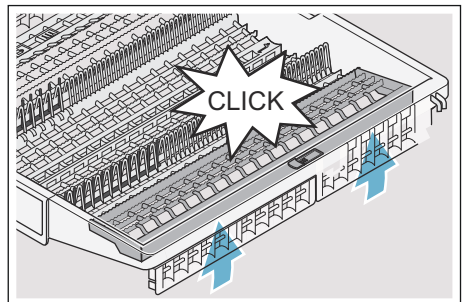
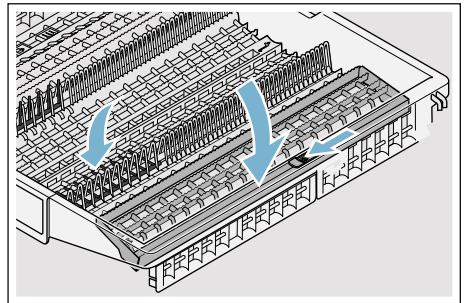

\* priklausomai nuo Jūsų indaplovės įrangos varianto

## Etažerė \*

Etažerę ir patalpą po ja naudokite mažiems puodeliams ir stiklinėms arba ilgesniems stalo įrankiams, kaip pvz.: šaukštui su ilga rankena arba kitiems ilgesniems stalo įrankiams. Jeigu lentynėlės Jums nereikia, lentynėlę galite užlenkti aukštyn.

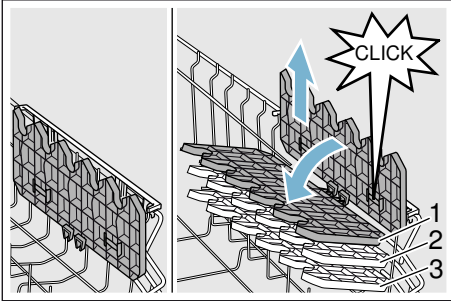

Priklausomai nuo Jūsų indaplovės įrangos varianto, lentynėlės aukštį galite reguliuoti 3 pakopomis.

### Lentynėlės aukštį keiskite taip:

1. Pastatykite lentynėlę vertikaliai ir patraukite aukštyn.
2. Pastatę lentynėlę šiek tiek įstrižai, pastumkite ją žemyn iki pageidaujamo aukščio (1, 2 arba 3).
3. Užfiksuokite lentynėlę. Lentynėlė girdimai užsifiksuoja.

## Užverčiamieji spygliai \*

Priklausomai nuo Jūsų indaplovės įrangos varianto, užverčiamuosius spyglius galite užversti. Tada bus patogiau sudėti puodus, dubenis ir stiklainius.

### Užverčiamuosius spyglius užversite taip:

1. Paspauskite svirtį pirmyn (1).
2. Užverskite užverčiamuosius spyglius (2).

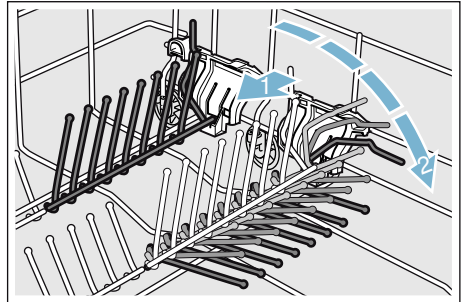

## Smulkių dalių laikikliais \*

Priklausomai nuo Jūsų indaplovės įrangos varianto, viršutiniame indų krepšyje yra smulkių dalių laikiklių. Smulkių dalių laikikliais Jūs galite patikimai pritvirtinti lengvas plastikines dalis.

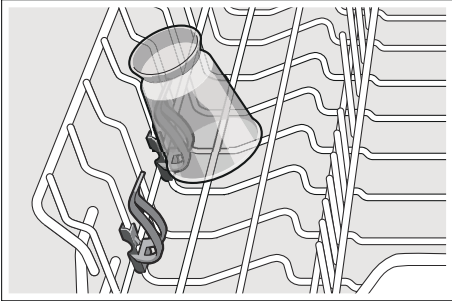

## Peilių dėklas \*

Priklausomai nuo Jūsų indaplovės įrangos varianto, viršutiniame indų krepšyje yra peilių lentynėlė. Ant peilių lentynėlės galite sudėti ilgus peilius ir kitus įrankius.

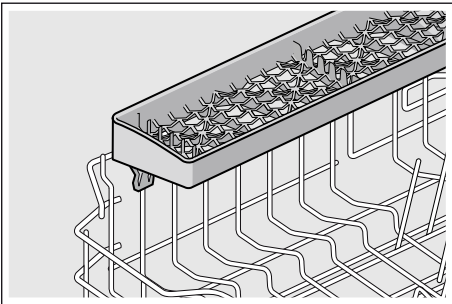

## Purškiklis, skirtas plauti kepimo skardas \*

\* priklausomai nuo Jūsų indaplovės įrangos varianto

Šiuo purkštuku galite plauti dideles kepimo skardas arba groteles bei dideles lėkštes (lėkštes delikatesams, makaronams, serviravimo lėkštes).

### Purkštuką įstatysite taip:

1. Išimkite viršutinį krepšį [22].
2. Kaip parodyta, įstatykite purkštuką ir pasukite į dešinę. Purkštukas užsifiksuoja.

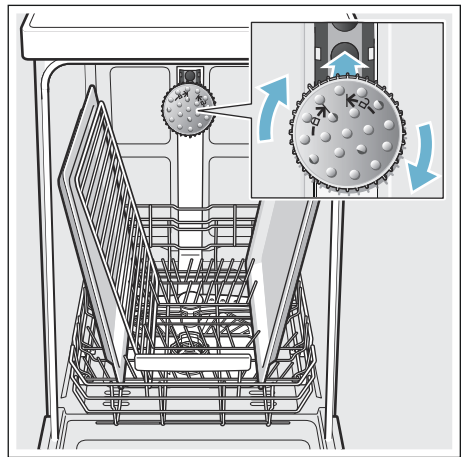

Sudėkite skardas taip, kaip parodyta paveikslėlyje, kad vandens srovė galėtų jas visas pasiekti (daugiausiai 2 kepimo skardas ir 2 groteles).

**Pastaba.** Atkreipkite dėmesį, kad indaplovė visada būtų naudojama su viršutiniu krepšiu [22] arba kepimo skardų purkštuku.

## Išėmimas

Siekiant išvengti, kad iš viršutinio krepšio nelašėtų vanduo ant apatiniame krepšyje esančių indų, rekomenduojame pirmiausiai išimti indus iš apatinio krepšio, o tada – iš viršutinio.

**Patarimas.** Karšti indai yra jautrūs smūgiams! Todėl pasibaigus programai, leiskite indams ataušti indaplovėje, kol galėsite juos gerai paimti.

**Pastaba.** Programai pasibaigus, prietaiso viduje dar gali matytis vandens lašų. Indų džiovinimui tai jokios įtakos neturi.

## Krepšių aukščio reguliavimas \*

\* priklausomai nuo Jūsų indaplovės įrangos varianto

Jei reikia, viršutinį indų krepšį [22] galima įstatyti skirtingame aukštyje. Tuo būdu atsiras daugiau vietos aukštesiems indams arba viršutiniame, arba apatiniame indų krepšyje.

### Prietaiso aukštis 81,5 cm

Su stalo įrankių dėklu	Viršutinis krepšys	Apatinis krepšys
Daugiausiai 1 padala Ø	22 cm	31 cm
Daugiausiai 2 padala Ø	24,5 cm	27,5 cm
Daugiausiai 3 padala Ø	27 cm	25 cm

Su stalo įrankių stalčiumi	Viršutinis krepšys	Apatinis krepšys
Daugiausiai 1 padala Ø	16 cm	31 cm
Daugiausiai 2 padala Ø	18,5 cm	27,5 cm
Daugiausiai 3 padala Ø	21 cm	25 cm

### Prietaiso aukštis 86,5 cm

Su stalo įrankių dėklu	Viršutinis krepšys	Apatinis krepšys
Daugiausiai 1 padala Ø	24 cm	34 cm
Daugiausiai 2 padala Ø	26,5 cm	30,5 cm
Daugiausiai 3 padala Ø	29 cm	28 cm

Su stalo įrankių stalčiumi	Viršutinis krepšys	Apatinis krepšys
Daugiausiai 1 padala Ø	18 cm	34 cm
Daugiausiai 2 padala Ø	20,5 cm	30,5 cm
Daugiausiai 3 padala Ø	23 cm	28 cm

Dideles lėkštes iki 31/34\* cm skersmens kaip parodyta sudėkite į apatinį indų krepšį [29].

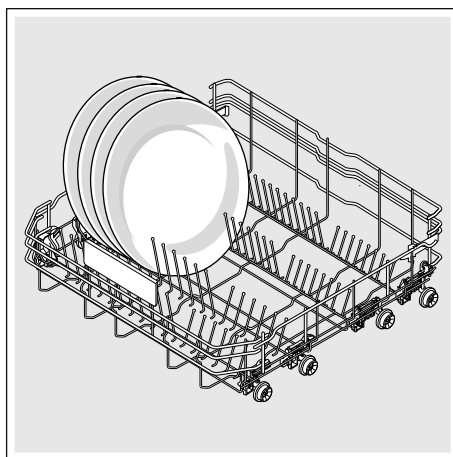

\* priklausomai nuo Jūsų indaplovės įrangos varianto



## Viršutinis indų krepšys su šoninėmis svirtimis

1. Ištraukite viršutinį indų krepšį [22].
2. Laikykite viršutinį indų krepšį šonuose už viršutinio krašto. Taip apsaugosite, kad jis staiga nesmuktelėtų žemyn sekančio veiksmo metu.
3. Viršutinio indų krepšio **nuleidimas**: abi svirtis, esančias krepšio išorėje iš kairės ir iš dešinės, paspauskite į vidų. Viršutinis indų krepšys nusileidžia.

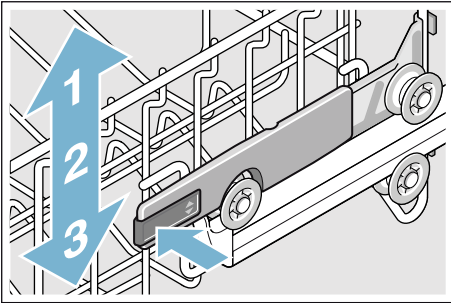

4. Viršutinio indų krepšio **pakėlimas**: suimkite viršutinį indų krepšį už viršutinio krašto ir pakelkite.
5. Įsitikinkite, kad viršutinis indų krepšys abiejose pusėse būtų vienodame aukštyje.
6. Įstumkite viršutinį indų krepšį.

## Viršutinis indų krepšys su viršutinių ir apatinių ritinių poromis

1. Ištraukite viršutinį indų krepšį [22].
2. Išimkite viršutinį indų krepšį.
3. Vėl įkabinkite viršutinį indų krepšį ant viršutinių (3 pakopa) arba apatinių (1 pakopa) ritinių.

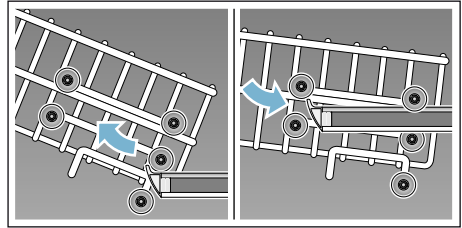

4. Įstumkite viršutinį indų krepšį.

## Plovimas

Indaplovėje galite naudoti ploviklio tabletes bei plovimo miltelius arba skystus ploviklius, tačiau jokių būdu nenaudokite ploviklių, skirtų plauti indus rankomis. Priklausomai nuo užterštumo laipsnio, dozavimą galima pritaikyti individualiai su plovimo milteliais arba skystu plovikliu. Tablečių sudėtyje yra pakankamai didelis kiekis veikliųjų medžiagų, visoms plovimo užduotims atlikti. Šiuolaikiniai, stiprūs plovikliai pagrindinai gaminami nedidelio šarmingumo su fosfatu ir fermentais. Fosfatai suriša kalkes vandenyje. Fermentai ardo krakmolą ir ištirpdo baltymus. Rečiau pasitaiko ploviklių be fosfatų. Jie truputį silpniau suriša kalkes, ir todėl reikia didesnės dozės. Spalvotoms dėmėms (pvz., arbatos, kečupo) pašalinti, dažniausiai naudojamos deguonies pagrindo balinimo priemonės.

**Pastaba.** Geram skalavimo rezultatui pasiekti, būtina laikytis nurodymų ant ploviklio pakuotės! Jei Jums kils daugiau klausimų, rekomenduojame kreiptis į konsultacines ploviklių gamintojų tarnybas.

### Įspėjimas

**Sužeidimo ir daiktinės žalos pavojus, jei nesilaikoma ploviklių ir blizgiklių saugos nuorodų!**

Visada atkreipkite dėmesį į ploviklių ir blizgiklių saugos nuorodas.

## Ploviklio įpylimas

1. Jeigu ploviklio stalčius [31] dar uždarytas, atidarykite jį, spusteldami užsklandą [32].
2. Pilkite ploviklį tik į sausą ploviklio stalčiuką [31] (tabletę dėkite skersai, ne siaurąja puse).
3. Dozavimas: žr. gamintojo nurodymus ant pakuotės. Naudokitės ploviklio stalčiaus dozavimo skale. Esant normaliam užterštumo laipsniui, paprastai pakanka 20 ml–25 ml. Naudojant tabletes, pakanka vienos tabletės.

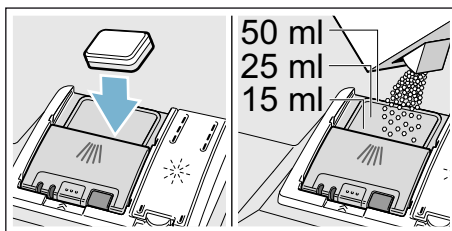

4. Uždarykite valiklio stalčiuko dangtelį. Dangtelis girdimai užsifiksuoja.

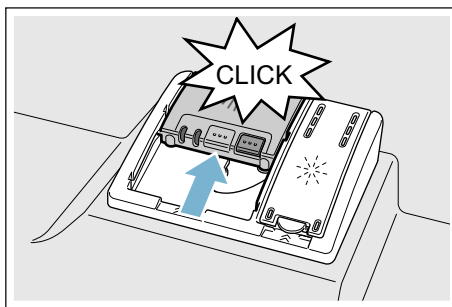

Ploviklio stalčius atsideda automatiškai priklausomai nuo programos optimaliu laiko momentu. Plovimo milteliai arba skystas ploviklis pasiskirsto prietaise ir ištirpsta, ploviklio tabletė krenta į tablečių surinkimo padėklą ir ten tirpsta tam tikromis dozėmis.

**Patarimas.** Jei indai nėra labai nešvarūs, paprastai pakanka ir mažesnio ploviklio kiekio nei nurodyta.

Tinkamus ploviklius ir priežiūros priemones galima pirkti internetu mūsų interneto svetainėje arba per mūsų klientų aptarnavimo tarnybą (žr. užpakalinį viršelį).

## Kombinuotasis ploviklis

Šalia įprastų ploviklių (vienkomponenčių) siūloma nemažai gaminių su papildomomis funkcijomis. Šių gaminių sudėtyje be ploviklio dažnai yra ir skalavimo priemonės bei druskos (trys viename) ir, priklausomai nuo kombinacijos (keturi viename, penki viename ir t.t.), dar papildomų komponentų, tokių kaip stiklo apsaugos arba nerūdijančio plieno blizginimo komponentų. Kombinuotieji plovikliai veikia tik iki nustatyto vandens kietumo (dažniausia 21 °dH) laipsnio. Virš šios ribos reikia papildomai pridėti druskos ir skalavimo priemonių.

Vos tik pradėjus naudoti kombinuotus ploviklius, skalavimo programa automatiškai susireguliuoja taip, kad visada būtų galima pasiekti geriausią skalavimo ir džiovinimo rezultatą.











## Pastabos





- Jeigu paleidę programą dar norite pridėti indų, surinkimo padėklą [\[24\]](#) **neaudokite** kaip rankenos viršutiniam krepšiui. Tabletė jau galėtų ten būti ir Jūs paliestumėte dalinai ištrupusią tabletę.
- Į tablečių surinkimo padėklą [\[24\]](#) **nedėkite** jokių smulkių dalių; tai neleidžia tabletei vienodai pasiskirstyti tirpstant.
- Optimalius plovimo ir džiovinimo rezultatus pasieksite naudodami vienkomponenčius ploviklius kartu su atskirai naudojama druska ir skalavimo priemone.

- Naudojant trumpas programas dėl skirtingo tirpimo gali būti nepasiekiamas pilnas plovimo efektyvumas, be to gali likti neištirpusio ploviklio likučių. Parenkant tokias programas, geriau tinka plauti su milteliais.
- Jei naudojate „Intensyvaus“ režimo programas (kai kuriuose modeliuose), vienos tabletės dozuotės pakanka. Jei naudojate plovimo miltelius, truputį ploviklio galite papildomai užberti ant prietaiso durelių.
- Net jeigu šviečia skalavimo priemonės ir/arba druskos papildymo rodmuo, plovimo programa naudojant kombinuotus ploviklius veikia neprikiaisingai.
- Jei naudojate ploviklius su vandenyje tirpstančia apsaugine plėvele: lieskite plėvelę tik sausomis rankomis ir pilkite ploviklį tik į absoliučiai sausą ploviklio stalčiuką, antraip priemonė gali sukibti gabaliukais arba prilipti prie stalčiuko sienelių.
- Jeigu nuo kombinuotų ploviklių pereinate prie vienkomponenčių ploviklių, atkreipkite dėmesį, kad būtų nustatyta teisinga minkštinimo įrengimo ir skalavimo priemonės kiekio vertė.
- Biologiniai (ekologiški) plovikliai: Plovikliuose, ženklinamuose kaip „BIO“ arba „EKO“, (gamtosaugos sumetimais) dažniausiai yra mažesnis veikliųjų medžiagų kiekis arba tam tikrų sudedamųjų dalių visai nėra. Plaunamas tokių produktų poveikis kartais gali būti mažesnis.

## Programų apžvalga

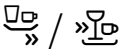
Šioje apžvalgoje pateikiame maksimalų įmanomų programų skaičių. Atitinkamas programos ir jų suskirstymą rasite Jūsų prietaiso valdymo skydelyje.

Geschirrtart	Verschmutzungsart	Programm	Mögliche Zusatzfunktionen	Programmablauf
Töpfe, Pfannen, unempfindliches Geschirr und Besteck	stark haftende, eingebrannte oder angetrocknete, stärke- oder eiweißhaltige Speisereste	 Auto 65° - 75°	alle	Wird entsprechend der Verschmutzung mit Hilfe der Sensorik optimiert.
gemischtes Geschirr und Besteck	leicht angetrocknete, haushaltsübliche Speiserückstände	 /  Auto 45° - 65°	alle	Wird entsprechend der Verschmutzung mit Hilfe der Sensorik optimiert.
unempfindliches Geschirr und Besteck	stark haftende, eingebrannte oder angetrocknete, stärke- oder eiweißhaltige Speisereste	 /  Super 60°	alle	Reinigen 60° Zwischenspülen Klarspülen 72° Trocknen
gemischtes Geschirr und Besteck	leicht angetrocknete, haushaltsübliche Speiserückstände	 / <b>eco</b> Eco 50°	alle	Vorspülen Reinigen 50° Zwischenspülen Klarspülen 63° Trocknen
empfindliches Geschirr, Besteck, temperatur-empfindliche Kunststoffe und Gläser	gering haftende, frische Speisereste	 /  Auto 35° - 45°	IntensivZone VarioSpeedPlus Halbe Beladung Extra Trocknen Glantzrocknen Energy Save	Wird entsprechend der Verschmutzung mit Hilfe der Sensorik optimiert.
empfindliches Geschirr, Besteck, temperatur-empfindliche Kunststoffe und Gläser	gering haftende, frische Speisereste	 /  Glas 40°	IntensivZone VarioSpeedPlus Halbe Beladung Extra Trocknen Glantzrocknen	Vorspülen Reinigen 40° Zwischenspülen Klarspülen 60° Trocknen

Geschirrtart	Verschmutzungsart	Programm	Mögliche Zusatzfunktionen	Programmablauf
gemischtes Geschirr und Besteck	leicht angetrocknete, haushaltsübliche Speiserückstände	night  Nacht	IntensivZone Halbe Beladung HygienePlus Extra Trocknen Glanztrocknen	Vorspülen Reinigen 50° Zwischenspülen Klarspülen 63° Trocknen
empfindliches Geschirr, Besteck, temperatur-empfindliche Kunststoffe und Gläser	gering haftende, frische Speisereste	 /  Schnell 45°	Extra Trocknen Glanztrocknen	Reinigen 45° Zwischenspülen Klarspülen 55°
alle Geschirrtarten	kaltas Abspülen, Zwischenreinigung	 /  Vorspülen	keine	Vorspülen

## Programos parinkimas

Pagal indų rūšį ir nešvarumo pobūdį Jūs galite pasirinkti tinkamą programą.

## Nurodymai bandymus atliekantiems institutams

Bandymus atliekantiems institutams pateikiamos nuorodos dėl palyginamųjų patikrų (pvz., pagal EN 60436).

Čia kalbama apie sąlygas, kuriomis turi būti atliekami bandymai, tačiau ne apie rezultatus ar vartojamąsias vertes.

Teirautis el. paštu adresu:

dishwasher@test-appliances.com

Mums reikalingas produkto numeris

(ENr.) ir pagaminimo numeris (FD),

kuriuos rasite specifikacijų [33] lentelėje ant prietaiso durelių.

## **P+** Papildomos funkcijos

Priklausomai nuo Jūsų indaplovės įrangos varianto, Jūs galite pasirinkti įvairias papildomas funkcijas .



### **Laiko taupymas \***

Naudodami funkciją „Laiko taupymas“, Jūs galite sutrumpinti parinktos programos trukmę nuo 20% iki 66%. Kad nepaisant sutrumpinto programos trukmės laiko plovimo rezultatas būtų optimalus, tuo pačiu metu padidinami suvartojami vandens ir elektros energijos kiekiai.



### **1/2 Nepilna indaplovė \***

Jeigu Jūs norite indaplovėje plauti tik dalį indų (pvz. stiklines, puodelius, lėkštes), tai galite įjungti „Nepilna indaplovė“. Taip sutaupoma vandens, energijos ir laiko. Šiuo atveju į ploviklio stalčių rekomenduojama pilti mažiau ploviklio, nei tada, kai indaplovė būna pilna.



### **HigienaPlus (HygienePlus) \***

Šia funkcija ta, kad būtų pasiektas apibrėžtas dezinfekcinis poveikis, temperatūra padidinama ir specialiai tokia palaikoma ilgiau. Nuolat naudojantis šia funkcija pasiekiamas aukštesnis higienos statusas. Ši papildoma funkcija idealiai tinka pvz.: pjaustymo lentelių arba kūdikių buteliukų plovimui.



### **Intensyvi zona \***

Puikiai tinka mišriai įkrovai. Stipriau suteptus puodus ir keptuves galite plauti apatiniame krepšyje kartu su normaliai suteptais indais viršutiniame krepšyje. Purškimo slėgis apatiniame krepšyje sustiprinamas, plovimo temperatūra truputį padidinama.



### **Džiovininti papildomai \***

Padidinta temperatūra švaraus skalavimo metu ir ilgesnė džiovinimo fazė įgalina, kad ir plastikinės indų dalys gerai išdžiūsta. Nežymiai padidėja energijos sunaudojimas.



### **Energy Save \***

Su pasirinktina „Energy Save“ funkcija galima sumažinti vandens ir energijos sunaudojimą. Norint pagerinti švarumo ir džiovinimo rezultatą, programos laikas pailgės.



## Prietaiso valdymas

### Programos duomenys

Programos duomenis (sąnaudas) rasite instrukcijos santraukoje. Ji pritaikyta normalioms sąlygoms ir °dH 13 – 16 (vidutinio) vandens kietumo nuostatai. Skirtingi įtakojantys faktoriai tokie kaip vandens temperatūra arba vandens slėgis gali būti nuokrypių priežastimi.

### Nuostatų keitimas

Kad Jums būtų paprasčiau, Jūsų indaplovėje tam tikri dalykai jau nustatyti. Jūs galite keisti šias gamyklines nuostatas.

#### Nuostatas galite keisti taip:

1. Atidarykite dureles.
2. Įjunkite ĮJUNGIMO/IŠJUNGIMO jungiklį  1.
3. 3 sekundes spauskite informacijos mygtuką   3, kol viršutiniame rodmenų langelyje  4 pasirodys toks tekstas:  
**Versti su < >**  
**Nustatyti su - +**  
**Išeiti su nuostata 3 s**
4. 3 sekundes spauskite informacijos mygtuką   1, kol viršutiniame rodmenų langelyje  4 pasirodys toks tekstas:
5. Nustatykite nustatymo mygtukais **+ -**  7.
6. Informacijos mygtuką   3 spauskite 3 sekundes.

Nustatyta vertė yra išsaugota prietaiso atmintyje.

**Patarimas.** Jei norite pakeisti keletą nuostatų, tai pirmiausia iš eilės atlikite visus pakeitimus. Dabar 3 sekundes spauskite informacijos mygtuką   3. Taip visos nuostatų vertės išsaugomos prietaise.

### Vandens jutiklis \*

\* priklausomai nuo Jūsų indaplovės įrangos varianto

Vandens jutiklis yra optinis matuoklis (šviesos skydas), kuriuo matuojamas vandens drumstumo lygis.

Vandens jutiklis veikia kaip specifinė programa. Jeigu vandens jutiklis aktyvus, „švarus“ skalavimo vanduo gali būti naudojamas kitam skalavimui ir taip 3–6 litrais sumažinamas vandens sunaudojimas. Jei vanduo labiau užterštas, jis išpumpuojamas ir pakeičiamas švariu vandeniu. Automatinėse programose papildomai priklausomai nuo nešvarumo laipsnio priderinama temperatūra ir veikimo trukmė.

### Laiko rodmuo

Veikimo trukmė programos metu nustatoma priklausomai nuo vandens temperatūros, indų kiekio bei indų nešvarumo laipsnio ir gali skirtis (priklausomai nuo pasirinktos programos). Laiko rodmens vaizdavimą Jūs galite nustatyti laiku arba valandomis / minutėmis, taip kad likęs plovimo programos laikas rodmenų laukelyje bus rodomas „Gatava“ (pavyzdžiui, 15:20 val.) arba „Gatava po“ (pavyzdžiui, 3h 25 min).

## Jutiklių nuostata

Automatinėse programose programos eiga optimizuojama jutikliais. Jutiklinė sistema automatinėse programose pritaiko programos stiprį pagal nešvarumų kiekį ir nešvarumų pobūdį. Jūs galite nustatyti 3 jutiklio jautrio pakopas.

**Standartinis:** Ši nuostata geriausiai tinka pridėjus įvairių ir labai nešvarių indų, bet tuo pačiu programa veikia tausojančiai elektrą ir vandenį.

**Jautrus:** Šioje nuostatoje programos stipris paderinamas jau esant ir nedideliame nešvarumų kiekiui, kad būtų efektyviai pašalinami visi maisto likučiai. Atitinkamai pritaikomas ir energijos bei vandens suvartojimas.

**Labai jautri:** Šia nuostata programos stipris priderinamas labai sudėtingoms naudojimo sąlygoms, pavyzdžiui, jei maisto likučiai pridžiūvę. Ši nuostata rekomenduojama taip pat ir tada, kai naudojami biologiniai arba ekologiški plovikliai su mažai veikliųjų medžiagų. Atitinkamai pritaikomas ir energijos bei vandens suvartojimas.

## Papildomas džiovinimas

Skalaujant nustatoma aukštesnė temperatūra, todėl džiovinimo rezultatas tampa geresnis. Veikimo trukmė gali truputį pailgėti. (Būkite atidesni, plaudami neatsparius indus!) Papildomo džiovinimo funkciją Jūs galite įjungti arba išjungti.

## Ekologinė prognozė

Kai aktyvinta ekologinė prognozė, viršutiniame rodmenų laukelyje  trumpam pasirodo pasirinktos programos vidutinis vandens ir energijos suvartojimas.

## AutoPowerOff (Pasibaigus programai, išsijungia automatiškai)

Tausojant energiją, po 1 minutės nuo programos pabaigos indaplovė išsijungia. Šią nuostatą Jūs galite keisti.

### Galimos nuostatos yra:

- **Išjungta:** prietaisas automatiškai neišsijungia.
- **Po vienos minutės:** prietaisas išsijungia po 1 minutės.
- **Po dviejų valandų:** prietaisas išsijungia po 2 valandų.



## EmotionLight (Vidaus apšvietimas) \*

\* priklausomai nuo Jūsų indaplovės įrangos varianto

Ijungtas vidaus apšvietimas [20] šviečia ir esant atidarytoms durelėms nepriklausomai nuo to, ar ĮJUNGIMO/IŠJUNGIMO jungiklis [1] yra įjungtas, ar išjungtas. Jei durelės uždarytos arba privertos, lemputė nedega. Vidaus apšvietimą Jūs galite įjungti arba išjungti.

**Pastaba.** Atkreipkite dėmesį, kad, jei durelės atidarytos, vidaus apšvietimas po 1 valandos automatiškai išjungiamas.

## Priekiniame ekrane \*

\* priklausomai nuo Jūsų indaplovės įrangos varianto

Priekinį ekraną [13] (papildomą informaciją apie programą) Jūs galite įjungti arba išjungti.

## TimeLight (Optinis veikiančios programos rodmuo) \*

\* priklausomai nuo Jūsų indaplovės įrangos varianto

Veikiant programai, ant grindų po prietaiso durelėmis pasirodo vaizdo rodmuo (papildoma programos informacija). Jei prietaiso cokolio dengiamoji juosta „patraukta į priekį“ arba jei prietaisas imontuotas į baldus lygiai su baldų linija, rodmens nesimatys.

Vaizdo rodmenį Jūs galite įjungti arba išjungti.

## Infolight \*

\* priklausomai nuo Jūsų indaplovės įrangos varianto

Veikiant programai ant grindų ties prietaiso durelėmis pasirodo šviečiantis taškas. Prietaiso dureles atidarykite tik tada, kai šviečiančio taško ant grindų nebesimatys. Kai prietaiso durelės iki galo neuždarytos, šviečiantis taškas \* mirksi. Jei Jūsų prietaisas pastatytas ne ant grindų, bet įmontuotas aukščiau, šviečiančio taško nesimato, nes jį uždengia dekoratyvinė dengiamoji baldų detalė. Infolight jūs galite įjungti arba išjungti.

## Paleidimo programos pakeitimas

Jūs galite pakeisti „Paleidimo programos“ nuostatą.

## Garsinio signalo garso stiprumas

Pasibaigusią programą papildomai signalizuoja zumeris. Šią nuostatą Jūs galite ir keisti.

## Klavišų garso stipris

Kai valdote indaplovę, kiekvieną kartą spustelėjęs klavišą pasigirsta garso signalas. Jūs galite reguliuoti signalo garso stiprį. Jeigu klavišų skleidžiamas garsas Jums nepatinka, jį galite išjungti.

## Apsauga nuo vaikų \*

\* priklausomai nuo Jūsų indaplovės įrangos varianto

Indaplovėje įrengta elektroninė apsauga nuo vaikų. Apsauga nuo vaikų saugo vaikus nuo galimų pavojų, kuriuos gali kelti indaplovė.

Apsaugą nuo vaikų Jūs galite įjungti arba išjungti. Kai įjungta apsauga nuo vaikų, sunkiau atsidaro durys.

## Pasveikinimas

Jums įjungus indaplovę pasirodo prekės ženkle logotipas. Jūs galite atsisakyti prekės ženkle logotipo.

## Gamyklinis nuostatas

Jūs galite visas nuostatas grąžinti į gamykloje numatytas vertes.

## Prietaiso įjungimas

1. Pilnai atsukite vandens čiaupą.
2. Atidarykite dureles.
3. Įjunkite ĮJUNGIMO/IŠJUNGIMO jungiklį . Tausojančiam aplinką naudojimui kiekvieną kartą, įjungus prietaisą, jau būna nustatyta programa „Eco 50°“. Ši programa lieka pasirinkta, jeigu nepaspaudžiamas kitos programos mygtukas .
4. Paspauskite START mygtukas .
5. Uždarykite duris. Programa pradeda veikti.

### Pastaba.

Ekologiniais sumetimais paleidžiant prietaisą visada pirmiausia automatiškai nustatoma programa Eco 50°. Tai tausoja aplinką, o taip pat ir jūsų piniginę.

**Progama Eco 50° yra ypatingai aplinką tausojanti programa. Tai yra „standartinė programa“ pagal ES Direktyvos 1016/2010 reikalavimus, efektyviausiai atitinkanti standartinį plovimo ciklą įprastiniai nešvariems indams plauti ir kombinuotas energijos ir vandens sąnaudas tokio tipo indų plovimui.**

## Laiko nustatymas

Jūs galite atidėti programos paleidimą iki 24 valandų. Priklausomai nuo nuostatos, laiko rodmenyje, programos pabaiga rodoma arba „Gatava po“ (pavyzdžiui, 3h 25 min), arba „Gatava“ (pavyzdžiui, 15:20 val.).

1. Atidarykite dureles.
2. Įjunkite |JUNGIMO/IŠJUNGIMO jungiklį [1].
3. Pasirinkite programą [2].
4. Spustelėkite laiko pasirinkimo klavišą [8].
5. Tol spaudykite nuostatų klavišus + - [7], kol bus rodomas Jūsų pageidaujamas laikas.
6. Paspauskite START mygtuką [10]. Laiko nustatymo funkcija įjungta.
7. Norėdami ištrinti pasirinktą laiką, maždaug 3 sekundes spauskite START mygtuką [10]. Laiko nustatymas nutraukiamas.
8. Uždarykite duris.

## Programos pabaiga

Programa baigta, kai viršutiniame rodmenų laukelyje [4] ir priekiniame ekrane \* [13] pasirodo „Gatava“.

\* Programos pabaiga rodoma ant grindų, jei tik įjungtas ir matomas Timelight (vaizdo rodmuo).

\* priklausomai nuo Jūsų indaplovės įrangos varianto

## Prietaiso išjungimas

### Pasibaigus programai trumpai palaukus:

1. Atidarykite dureles.
2. Išjunkite |JUNGIMO/IŠJUNGIMO jungiklį [1].
3. Užsukite vandens čiaupą (nereikalinga, jei yra „Aqua-Stop“ funkcija).
4. Kai indai atvės, juos išimkite.

**Pastaba.** Programai pasibaigus, prieš atidarydami prietaisą leiskite jam šiek tiek atvėsti. Tada nebebus garo, kuris kildamas bėgant laikui gadina Jūsų virtuvės baldus.

## Kaip nutraukti programą

### Dėmesio!

Dėl plėtimosi (viršslėgis) prietaiso drelės gali atšokti ir (arba) ištekėti vanduo! Jeigu prietaiso drelės buvo atidarytos, kai prijungtas karštas vanduo arba prietaisas buvo įkaitintas, prietaiso dureles pirmiausia kelias minutes palikite privertas, o tik po to uždarykite.

1. Atidarykite dureles.
2. Išjunkite |JUNGIMO/IŠJUNGIMO jungiklį [1]. Šviesos indikacijos užgęsta. Programa lieka išsaugota prietaiso atmintyje.
3. Norėdami tęsti programą vėl įjunkite |JUNGIMO/IŠJUNGIMO jungiklį [1].
4. Uždarykite duris.

## Programos nutraukimas (Reset)

1. Atidarykite dureles.
2. Maždaug 3 sekundes spauskite START mygtuką [10].  
Viršutiniame rodmenų laukelyje [4] ir priekiniame ekrane \* [13] rodoma: „Programa nutraukta“.
3. Uždarykite duris.  
Programa tęsis dar apie 1 minutę.  
Viršutiniame rodmenų laukelyje [4] rodoma: „Gatava“.
4. Atidarykite dureles.
5. Išjunkite IJUNGIMO/IŠJUNGIMO jungiklį [1].
6. Uždarykite duris.

\* priklausomai nuo Jūsų indaplovės įrangos varianto

## Programos pakeitimas

Paspaudus START mygtuką [10] programos pakeisti negalima. Programos keitimas galimas tik nutraukus programą (Reset).



## Valymas ir techninė priežiūra

Reguliari Jūsų prietaiso kontrolė ir techninė priežiūra padės išvengti klaidų. Tuo būdu sutaupysite laiko ir išvengsite nemalonumų.

### Bendra mašinos būklė

- Patikrinkite, ar mašinos viduje nesusidarė riebalų ir kalkių sluoksniš.

### Jeigu susikauptų tokios nuosėdos,

- į ploviklio stalčių [31] įpilkite ploviklio. Įjunkite tuščią prietaisą, parinkę programą, kurioje susidaro aukščiausia temperatūra.



### Įspėjimas

#### Pavojus sveikatai dėl ploviklių, kurių sudėtyje yra chloro.!

Visada naudokite tik ploviklius be chloro.

Valydami prietaisą naudokite tik specialų indaplovėms tinkamą ploviklį arba indaplovės ploviklį.

- Norėdami, kad Jūsų prietaisas ilgiau veiktų efektyviai, reguliariai valykite jį specialiu indaplovėms skirtu plovikliu.
- Kad durelių sandariklis visada išliktų švarus ir higieniškas, jį reguliariai nuvalykite drėgna šluoste su šiek tiek indų ploviklio.
- Jeigu prietaisas bus nenaudojamas ilgiau, dureles palikite šiek tiek atviras, kad negalėtų susidaryti nemalonūs kvapas.

Norėdami išvalyti indaplovę, nenaudokite garinio valiklio. Tuo atveju gamintojas neatsako už galimus pažeidimus.

Prietaiso priekinę dalį ir panelį pastoviai valykite lengvai suvilgyta šluoste; pakanka suvilgyti vandeniu ir trupučiu skalavimo priemonės. Venkite naudoti kempines šiurkščiais paviršiais ir šveitiklius, nes jie gali subraižyti prietaiso paviršių.

Kai naudojami tauriojo plieno prietaisai: venkite naudoti kempines arba prieš pirmą naudojimą jas keletą kartų gerai išplaukite, kad išvengtumėte korozijos susidarymo.

## Specialioji druska ir skalavimo priemonė

Papildykite specialiosios druskos ir (arba) blizgiklio, kai tik valdymo skydelyje įsižiebia papildymo rodmenys [6] ir [5] arba kai toks paraginimas pasirodo priekiniame ekrane \* [13].

\* priklausomai nuo Jūsų indaplovės įrangos varianto

## Sietai

Sietai [27] sulaiko stambius nešvarumus, esančius skalavimo vandenyje, kad jie nepatektų į pompą. Šie nešvarumai kartas nuo karto gali sietus užkimšti.

Sietų sistemą sudaro

- stambus sietas
- plokščias smulkus sietas
- mikro-sietas

1. Po kiekvieno skalavimo reikia patikrinti, ar ant sietų neliko nuosėdų.
2. Sieto cilindrą išsukite kaip parodyta paveikslėlyje ir išimkite sietų sistemą.

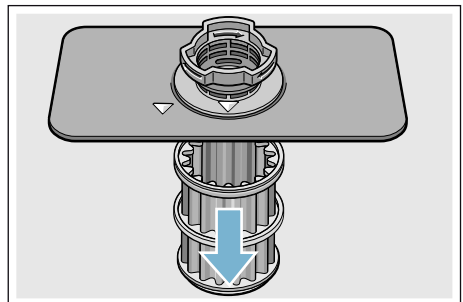
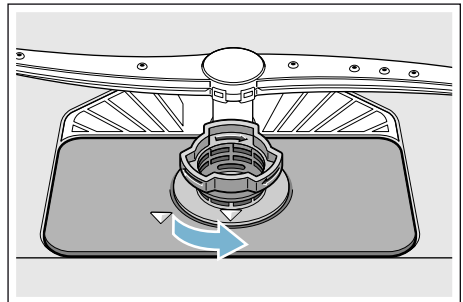

3. Jeigu yra, pašalinkite likučius ir išplaukite sietus po tekančiu vandeniu.
4. Atvirkštine eilės tvarka vėl įdėkite sietų sistemą ir atkreipkite dėmesį, kad pažymėtos rodyklės uždarius būtų viena prieš kitą.

## Purkštukai

Kalkės ir nešvarumai, patenkantys iš skalavimui naudojamo vandens, gali užkimšti purkštukų [23] ir [25] angas ir lizdus.

1. Patikrinkite, ar neužsikišę purkštukų išeinamosios angos.
2. Atsukite (1) ir nutraukite žemyn (2) viršutinį purkštuką [23].
3. Apatinį purkštuką nukreipkite [25] į viršų.

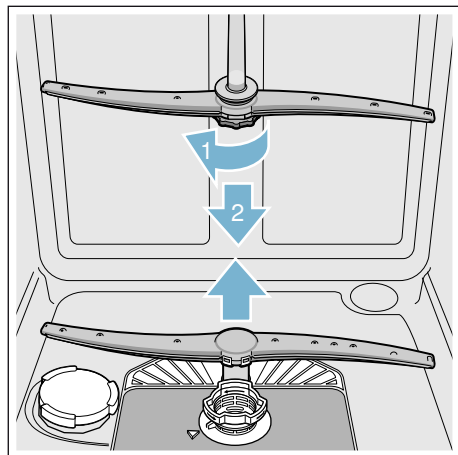

4. Purkštuką nuplaukite po tekančiu vandeniu.
5. Vėl įstatykite purkštukus į jiems numatytas vietas ir stipriai užsukite.

## ? Gedimas – ką daryti?

Kaip rodo patirtis, daugelį kasdieniniame naudojime pasitaikančių gedimų galite pašalinti patys. Tai garantuoja, kad savo prietaisu vėl galėsite greitai naudotis. Toliau esančioje apžvalgoje Jūs rasite galimas sutrikimų priežastis ir naudingas nuorodas, kaip jas pašalinti.

**Pastaba.** Jeigu prietaisas indų plovimo metu dėl nežinomų priežasčių nustojo veikęs arba net nepradėjo veikti, tai pirmiausia nustatykite programos nutraukimo (Reset) funkciją → "Prietaiso valdymas" 31 psl..

### ⚠ Įspėjimas

**Jeigu bus atliktas netinkamas remontas arba jei bus naudojamos ne originalios atsarginės detalės, kyla pavojus atsirasti esminiams pažeidimams bei pavojus vartotojui!**

Remontą visada paveskite specialistams. Jei prireiktų pakeisti detalę, reikia atkreipti dėmesį į tai, kad tuo tikslu leidžiama naudoti tik originalias atsargines detales.

## Sutrikimo pranešimas

Kai kurie sutrikimai rodomi viršutiniame rodmenų langelyje [4] ir priekiniame ekrane \* [13] bei pasiūlomos priemonės, kurių galima imtis (pvz., Nešvari sietų sistema (E22) → išvalyti sietus).

\* priklausomai nuo Jūsų indaplovės įrangos varianto

## Vandens pašalinimo pompa

Didesni maisto likučiai arba svetimkūniai, kurie prasiskverbia pro sietus, gali užkimšti vandens pašalinimo pompą. Tada skalavimo vanduo pakils virš sieto.

### Įspėjimas

#### Pavojus įsipjauti!

Aštrūs ir smailūs daiktai arba šukės gali užblokuoti panaudoto vandens siurbį. Visada atsargiai pašalinkite svetimkūnius.

#### Panaudoto vandens siurbį išvalysite taip:

1. Atjunkite indaplovę nuo el. tinklo.
2. Išimkite viršutinį [22] ir apatinį [29] krepšį.
3. Išmontuokite sietus [27].
4. Išsemkite vandenį, jeigu reikia, į pagalbą pasitelkite kempinę.
5. Baltą pompos dangtelį (kaip pavaizduota paveikslėlyje) kelkite šaukštu. Suimkite siurblio uždangą už pertvaros ir pakelkite įstrižai vidaus link (1). Visiškai ištraukite dangtelį.

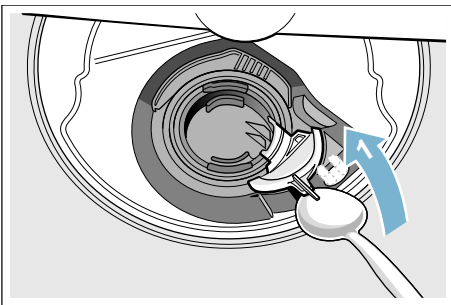

6. Patikrinkite sparnuotą ratuką, ar nėra svetimkūnių, jei yra, juos pašalinkite.
7. Gražinkite siurblio uždangą į buvusiąją padėtį (2) ir nuspauskite žemyn, kad užsifiksuotų (3).

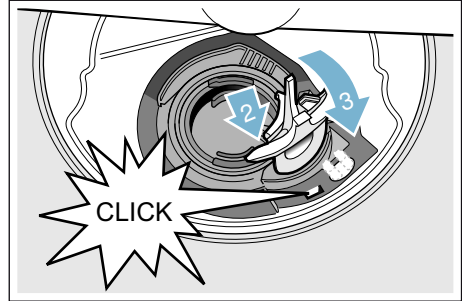

8. Įdėkite sietus.
9. Vėl įstatykite krepšius.

## Gedimų lentelė

Triktis	Priežastis	Pagalba
<p>Šviečia klaidos kodas <b>E: 18.</b></p>	<p>Užlinkusi vandens tiekimo žarna. Užsuktas vandens čiaupas. Vandens čiaupas neatsisuka arba užkalkėjęs. Užsikimšęs sietas, esantis prie vandens tiekimo jungties.</p>	<p>Ištiesinkite vandens tiekimo žarną. Svarbu, kad ji nebūtų užlinkusi. Atsukite vandens čiaupą. Atsukite vandens čiaupą. Pratekantis vandens kiekis turi būti mažiausiai 10 l/min., kai vandens tiekimo jungtis atidaryta. Išjunkite prietaisą ir ištraukite kištuką iš elektros tinklo lizdo. Užsukite vandens čiaupą. Nusukite vandens jungtį.</p> <div data-bbox="669 539 1048 767" data-label="Image"> </div> <p>Išvalykite sietą, esantį vandens tiekimo žarnoje. Vėl prisukite vandens jungtį. Patikrinkite sandarumą. Atstatykite elektros srovės tiekimą. Įjunkite prietaisą.</p>
<p>Šviečia klaidos kodas <b>E:07.</b></p>	<p>Indais uždengta įsiurbimo anga (dešinėje vidinėje prietaiso pusėje).</p>	<p>Sudėkite indus taip, kad įsiurbimo anga būtų laisva.</p>
<p>Šviečia klaidos kodas <b>E: 12.</b></p>	<p>Užkalkėjęs arba nešvarus kaitinimo elementas.</p>	<p>Išvalykite prietaisą indaplovės priežiūros arba kalkių šalinimo priemone. Indaplovę prijunkite per vandens minkštinimo įrenginį ir patikrinkite nuostatas. → "Vandens minkštinimo įrenginys/Speciali druska" 16 psl.</p>
<p>Šviečia klaidos kodas <b>E: 14.</b></p>	<p>Vandens apsaugos sistema įjungta.</p>	<p>Užsukite vandens čiaupą. Paskambinkite klientų aptarnavimo tarnybai ir pasakykite klaidos kodą.</p>
<p>Šviečia klaidos kodas <b>E: 15.</b></p>		
<p>Šviečia klaidos kodas <b>E: 16.</b></p>	<p>Pastovus vandens tiekimas.</p>	
<p>Šviečia klaidos kodas <b>E:22.</b></p>	<p>Užsikimšę arba užspausti sietai <b>[27]</b>.</p>	<p>Išvalykite sietus. → "Sietai" 37 psl.</p>



Triktis	Priežastis	Pagalba
Šviečia klaidos kodas <b>E:24.</b>	Užsikimšusi arba užspausta vandens ištekėjimo žarna.	Žarną nutieskite taip, kad ji nebūtų sulenkta, jei reikia, pašalinkite likučius.
	Dar uždaryta sifono jungtis.	Patikrinkite ir, jei reikia, atidarykite jungtį prie sifono.
	Atsipalaidavęs panaudoto vandens siurblio dangtelis.	Teisingai užfiksuokite dangtelį. → <i>"Vandens pašalinimo pompa" 39 psl.</i>
Šviečia klaidos kodas <b>E:25.</b>	Užstrigęs panaudoto vandens siurblys arba neužfiksuotas panaudoto vandens siurblio dangtelis.	Išvalykite siurblį ir teisingai užfiksuokite dangtelį. → <i>"Vandens pašalinimo pompa" 39 psl.</i>
Šviečia klaidos kodas <b>E:27.</b>	Per mažą el. tinklo įtampa.	Tai nėra prietaiso klaida, patikrinkite el. tinklo įtampą ir elektros instaliaciją.
Rodomas kitas skaitinis klaidos kodas. <b>(E:0 iki E:30)</b>	Greičiausiai yra techninis sutrikimas.	Išjunkite prietaisus JUNGIMO/IŠJUNGIMO jungikliu <input type="checkbox"/> . Netrukus paleiskite prietaisą iš naujo. Jeigu problema pasireikštų vėl, tada užsukite vandens čiaupą, ištraukite el. tinklo kištuką. Paskambinkite klientų aptarnavimo tarnybai ir pasakykite klaidos kodą.
Šviečia druskos <input type="checkbox"/> ir (arba) skalavimo priemonės <input type="checkbox"/> papildymo rodmuo.	Trūksta skalavimo priemonės.	Pripilkite skalavimo priemonės.
	Nėra druskos.	Papildykite specialios druskos.
	Jutiklis neatpažįsta druskos tablečių.	Naudokite kitokią druską.
Nešviečia druskos <input type="checkbox"/> ir/arba skalavimo priemonės <input type="checkbox"/> papildymo rodmuo.	Papildymo rodmuo išjungtas.	Aktyvinimas/išaktyvinimas (skyrių „Vandens minkštinimo įrenginys/Speciali druska“ → <i>16 psl.</i> arba „Skalavimo priemonė“ → <i>18 psl.</i> ).
	Specialios druskos/skalavimo priemonės dar yra pakankamai.	Papildymo rodmuo, patikrinkite papildymo lygius.
Pasibaigus programai, prietaiso viduje lieka vanduo.	Užsikimšusi sietų sistema arba sritis po sietais <input type="checkbox"/> .	Išvalykite sietus ir sritį po sietais .
	Dar nesibaigė programa.	Palaukite programos pabaigos arba atlikite atstatą.

## It Gedimas – ką daryti?

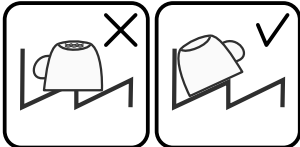
Trikis	Priežastis	Pagalba
Nesausi indai.	Talpykloje nėra skalavimo priemonės arba jos per mažai.	Pripilkite skalavimo priemonės.
	Buvo parinkta programa be džiovavimo funkcijos.	Parinkite programą su džiovavimo funkcija. → "Programų apžvalga" 28 psl.
	Indų ir stalo įrankių įdubose susirinkęs vanduo.	Sudėdami atkreipkite dėmesį į įstrižą padėtį, atitinkamus indus stenkitės dėti įstrižai. 
	Naudojamas kombinuotas ploviklis iššaukia blogą džiovavimo rezultatą.	Naudokite kitą, geriau džiovinantį kombinuotąjį ploviklį. Jei papildomai naudojama skalavimo priemonė, džiovinimas vyksta dar geriau.
	Neaktyvinta papildomo džiovavimo funkcija stipresniam džiovinimui.	Aktyvinkite papildomą džiovinimą. → "Prietaiso valdymas" 31 psl.
	Indai buvo per anksti išimti arba džiovinimas dar nebuvo baigtas.	Palaukite programos pabaigos ar išimkite indus tik po 30 min nuo programos pabaigos.
	Naudojamas ekologiškas blizgiklis ne taip gerai džiovina.	Naudokite žinomo prekės ženklo skalavimo priemonę. Ekologiškų gaminių veiksmingumas gali būti mažesnis.
Neišdžiūvę plastikiniai indai.	Ypatingos plastiko savybės.	Plastikas blogiau kaupia šilumą ir dėl to sunkiau džiūsta.
Neišdžiūvę stalo įrankiai.	Stalo įrankiai netinkamai sudėti į stalo įrankių dėklą.	Stenkitės, kad stalo įrankiai nebūtų susiglaudę.
	Stalo įrankiai netinkamai sudėti į stalo įrankių stalčių.	Teisingai sudėkite stalo įrankius ir stenkitės, kad jie nebūtų susiglaudę.
Po plovimo vidinės prietaiso sienelės šlapios.	Tai nėra prietaiso klaida.	Dėl naudojamo „Kondensacinio džiovinimo“ principo vandens lašeliai talpykloje yra sąlygojami fizikinių aplinkybių ir pageidaujami. Ore esanti drėgmė kondensuojasi ant vidinių indaplovės sienelių, nuteka ir yra išsiurbiamą.

Triktis	Priežastis	Pagalba
Maisto likučiai ant indų.	Indai sudėti per arti vienas kito, indų krepšys perpildytas.	Indus sudėkite taip, kad tarp jų būtų pakankamo dydžio tarpai ir purkštukų srovė galėtų pasiekti indų paviršių. Stenkitės, kad nesiliestų.
	Trukdomas purkštukų sukimasis.	Indus sudėkite taip, kad jie netrukdytų sukintis purkštukams.
	Užsikimšusios purkštukų angos.	Išvalykite purkštukų angas. → <i>"Valymas ir techninė priežiūra" 36 psl.</i>
	Nešvarūs sietai [27].	Išvalykite sietus. → <i>"Valymas ir techninė priežiūra" 36 psl.</i>
	Neteisingai įdėti ir (arba) neužsifiksavę sietai [27].	Teisingai įdėkite ir užfiksuokite sietus.
	Per silpna plovimo programa.	Pasirinkite galingesnę plovimo programą. Padidinkite jutiklinės sistemos jautrį. → <i>"Jutiklių nuostata" 32 psl.</i>
	Indai per daug iš anksto praplauti, todėl jutiklinė sistema parenka per silpną programą. Kai kada labai prikėpusių nešvarumų pašalinti negalima.	Indų nepraplaukite. Pašalinkite tik stambesnius maisto likučius. Padidinkite jutiklinės sistemos jautrį. → <i>"Jutiklių nuostata" 32 psl.</i> Rekomenduojama programa Eco 50° arba intensyvi.
	Aukšti siauri indai kampinėse srityse plaunami nepakankamai.	Nedėkite aukštų siaurų indų per daug įstrižai ir į kampines sritis.
	Viršutinis krepšys [22] kairėje ir dešinėje nustatytas nevienodu aukščiu.	Šoniniais svertais nustatykite viršutinį krepšį, kad jis būtų vienodame aukštyje.

## It Gedimas – ką daryti?

Triktis	Priežastis	Pagalba
Ploviklio likučiai	Ploviklio stalčiaus [31] dangtelis užkliuvo už indų, todėl jis iki galo neatsidaro.	Indų dalys turi nebūti išsikišusios virš tabletės padėklo [24]. Jos gali blokuoti ploviklio stalčiaus dangtelį ir tada jis iki galo neatsidaro. → "Viršutinis krepšys" Į tablečių surinkimo padėklą nedėkite indų ar kvėpiklio.
	Ploviklio stalčiaus [31] dangtelis užkliuvo už tabletės.	Tabletę reikia įdėti skersai, o ne statmenai.
	Tabletė buvo naudojama greitojoje arba trumpojoje programoje. Pasirinktoje trumpojoje programoje neužtenka laiko plovikliui išvirti.	Tabletės tirpimo trukmė per ilga greitajai arba trumpajai programai. Naudokite plovimo miltelius arba galingesnę programą.
	Ilgiau laikomų ploviklių plaunamasis poveikis ir tirpimo elgsena susilpnėja arba ploviklis labai sukritęs gabalais.	Pakeiskite ploviklį.
Vandens dėmės ant plastikinių dalių.	Lašelių susidarymas plastikinių paviršių neišvengiamas dėl fizikinių aplinkybių. Jiems išdžiūvus, matosi vandens dėmės.	Naudokite galingesnę programą (daugiau kartų keičiamas vanduo). Dėdami atkreipkite dėmesį į įstrižą padėtį. Naudokite skalavimo priemonę. Galbūt padidinkite vandens minkštinimo nuostatą.
Talpykloje arba ant durelių nuvalomos arba vandeni nuplaunamos apnašos.	Nusėda ploviklyje esančios medžiagos. Šių apnašų paprastai negalima nuvalyti cheminiu būdu (su prietaisų valikliais).	Naudokite kito prekės ženklo ploviklį. Mechanškai išvalykite prietaisą.
	Jeigu talpyklos dugne yra „baltų apnašų“, reiškia ties riba nustatytas vandens minkštinimo įrenginys.	Padidinkite vandens minkštinimo įrenginio nuostatą ir, jei reikia, pakeiskite ploviklį.
	Neužsuktas druskos talpyklos indelis [26].	Gerai užsukite druskos talpyklos dangtelį.
	Tik stiklui: tik atrodo, kad prasidedančios stiklo korozijos pėdsakus galima nuvalyti.	Žr. „Pažeistos taurės ir indai“ → 19 psl..

Triktis	Priežastis	Pagalba
Baltos, sunkiai nuvalomos apnašos ant indų, talpyklų arba durelių.	Nusėda ploviklyje esančios medžiagos. Šių apnašų paprastai negalima nuvalyti cheminiu būdu (su prietaisų valikliais).	Naudokite kito prekės ženklo ploviklį. Mechaniskai išvalykite prietaisą.
	Neteisingai nustatytas vandens kietumo diapazonas arba vanduo kietesnis kaip 50°dH (8,9 mmol/l).	Pagal naudojimo instrukciją sureguliuokite vandens minkštinimo įrenginį arba pripilkite daugiau druskos.
	Nepakankamai veiksmingas „3in1 trys viename“ ploviklis arba biologinis (ekologiškas) ploviklis.	Pagal naudojimo instrukciją sureguliuokite vandens minkštinimo įrenginį arba naudokite atskiras priemones (žinomo prekės ženklo ploviklį, druską, skalavimo priemonę).
	Per mažai ploviklio.	Dėkite daugiau ploviklio arba naudokite kitokį ploviklį.
	Buvo parinkta per silpna programa.	Pasirinkite galingesnę plovimo programą.
Arbatos arba lūpdažio likučiai ant indų.	Per žema plovimo temperatūra.	Pasirinkite aukštesnės temperatūros plovimo programą.
	Per mažai arba netinkamas ploviklis.	Įpilkite reikiamą kiekį tinkamo ploviklio.
	Indai per daug iš anksto praplauti, todėl jutiklinė sistema parenka per silpną programą. Kai kada labai prikėpusių nešvarumų pašalinti negalima.	Indų nepraplaukite. Pašalinkite tik stambesnius maisto likučius. Padidinkite jutiklinės sistemos jautrį. → <i>"Jutiklių nuostata" 32 psl.</i> Rekomenduojama programa Eco 50°
Spalvotos (mėlynos, geltonos, rudos), sunkiai nusivalančios arba nenusivalančios apnašos prietaise arba ant nerūdijančio plieno įrankių.	Iš daržovėse (pvz., kopūstuose, salieruose, bulvėse, makaronuose, ...) arba vandentiekio vandenyje (pvz., manganas) esančių medžiagų susidarantis sluoksnis.	Iš dalies galima pašalinti mašinų valikliu arba mechaniskai. Sveikatai apnašos nepavojingos.
	Iš metalinių sudėtinųjų dalių susidarantis sluoksnis ant sidabrinių arba aliumininių indų.	Iš dalies galima pašalinti mašinų valikliu arba mechaniskai.
Spalvotos (geltonos, oranžinės, rudos), lengvai nusivalančios apnašos viduje (daugiausia ant dugno).	Iš maisto likučiuose ir vandentiekio vandenyje (kalkės) esančių medžiagų susidarantis sluoksnis, „kaip muilas“.	Patikrinkite vandens minkštinimo įrenginio veikimą (papildykite specialios druskos) ar, jei naudojate kombinuotą ploviklį (tabletes), aktyvinkite vandens minkštinimo funkciją. → <i>"Vandens minkštinimo įrenginys/Speciali druska" 16 psl.</i>

## It Gedimas – ką daryti?

Triktis	Priežastis	Pagalba
Pakitusi plastikinių dalių spalva prietaiso viduje.	Bėgant laikui, indaplovės viduje esančių plastikinių dalių spalva gali pakisti.	Spalvos pokyčiai yra normalus reiškinys ir indaplovės veikimui nekenkia.
Plastikinių dalių spalvos pokyčiai.	Per žema plovimo temperatūra.	Pasirinkite aukštesnės temperatūros plovimo programą.
	Indai per daug iš anksto praplauti, todėl jutiklinė sistema parenka per silpną programą. Kai kada labai prikepusių nešvarumų pašalinti negalima.	Indų nepraplaukite. Pašalinkite tik stambesnius maisto likučius. Padidinkite jutiklinės sistemos jautrį. → "Jutiklių nuostata" 32 psl. Rekomenduojama programa Eco 50°
Nuvalomi dryžiai ant stiklinių, metalizuotos išvaizdos stiklinės ir stalo įrankiai.	Per daug skalavimo priemonės.	Nustatykite mažesnę skalavimo priemonės kiekio pakopą.
	Neįpilta skalavimo priemonės arba per maža nuostata.	Įpilkite skalavimo priemonės ir patikrinkite dozavimą (rekomenduojama 4-5 pakopa).
	Programai pasiekus skalavimo dalį, dar yra ploviklio likučių. Ploviklio stalčiaus dangtelis užkliuvo už indų (dangtelis iki galo neatsidaro).	Ploviklio stalčiaus dangtelis turi nekliuti už indų. Į tablečių surinkimo padėklą nedėkite indų ar kvėpiklio.
	Indai per daug iš anksto praplauti, todėl jutiklinė sistema parenka per silpną programą. Kai kada labai prikepusių nešvarumų pašalinti negalima.	Indų nepraplaukite. Pašalinkite tik stambesnius maisto likučius. Padidinkite jutiklinės sistemos jautrį. → "Jutiklių nuostata" 32 psl. Rekomenduojama programa Eco 50°
Pradėjęs drumstis arba jau matinis, nebegražinamai apsiblausęs stiklas.	Stiklinės nėra atsparios plovimui indaplovėje, o tik gali būti plaunamos indaplovėje retkarčiais.	Naudokite tik indaplovėse plauti pritaikytas taures. Stenkitės, kad nebūtų ilgo garo poveikio (laikymas pasibaigus plovimui). Pasirinkite plovimą žemesnėje temperatūroje. Sureguliuokite vandens minkštinimo įrenginį pagal vandens kietumą (jei reikia, viena pakopa mažiau). Naudokite ploviklį su stiklo apsaugos komponentu.

<b>Triktis</b>	<b>Priežastis</b>	<b>Pagalba</b>
Jei ant įrankių lieka rūdžių žymės.	Įrankiai nepakankamai atsparūs rūdimis. Dažnai stipriau tai pasireiškia ant peilių geležčių.	Naudokite nerūdijančio plieno stalo įrankius.
	Stalo įrankiai aprūdija ir tada, jeigu kartu plaunasi rūdijančios dalys (puodų rankenos, apgadinti indų krepšiai ir pan.).	Neplaukite rūdijančių dalių.
	Per didelis druskos kiekis plovimo vandenyje, nes druskos talpos dangtelis užsuktas nepakankamai sandariai arba papildant druską prabyrėjo pro šalj.	Tvirtai užsukite druskos talpyklos dangtelį ir išvalykite išbarstyta druska.
Prietaisas neįsijungia arba nereaguoja į valdymo veiksmus.	Veikimo triktis.	Atjunkite prietaisą nuo el. tinklo: ištraukite el. tinklo kištuką arba išjunkite saugiklį. Palaukite bent 5 sekundes, po to vėl prijunkite prietaisą prie el. tinklo.
Jis nepradeda veikti.	Netvarkingas elektros saugiklis.	Patikrinkite saugiklį.
	Neįstatytas el. tinklo kabelis.	Įsitikinkite, kad el. tinklo kabelis būtų iki galo įstatytas užpakalinėje prietaiso dalyje ir į kištukinį lizdą. Patikrinkite, ar veikia kištukinis lizdas.
	Neuždarytos prietaiso durelės.	Uždarykite dureles.
Programa pasileidžia automatiškai.	Nesulaukėte, kol pasibaigs programa.	Atlikite atstatą.
Sunkiai atsidaro durelės.	Aktyvintas užraktas nuo vaikų.	Užraktą nuo vaikų išjunkite.
Neužsidaro durelės.	Pasisuko durelių spyna.	Stipriau spausdami uždarykite dureles.
	Durys neužsidaro dėl įmontavimo padėties.	Patikrinkite prietaiso įmontavimą: durys arba primontuojamosios dalys turi uždarančias niekur nekliūti.
Nepavyksta uždaryti ploviklio stalčiaus dangtelio.	Sulipę ploviklio likučiai blokuoja ploviklio stalčių arba dangtelio kreipiamąsias	Pašalinkite ploviklio likučius.
Ploviklio likučiai valiklio stalčiuje [31] arba tablečių surinkimo padėkle [24].	Purkštukai kliūva už atskirų indų, todėl ploviklis neišplaunamas.	Įsitikinkite, kad purkštukai galėtų laisvai sukstis.
	Ploviklis buvo supiltas į drėgną stalčių.	Ploviklį pilkite tik į sausą ploviklio stalčių.

## It Gedimas – ką daryti?

<b>Trikis</b>	<b>Priežastis</b>	<b>Pagalba</b>
Prietaisas nustoja vykdyti programą arba programa vis nutrūksta.	Nevisiškai uždarytos durelės.	Uždarykite dureles.
	Į tablečių surinkimo padėklą nedėkite indų ar kvėpiklio. Viršutinis krepšys spaudžia dureles iš vidinės pusės ir dėl to durelės patikimai neužsidaro.	Patikrinkite, ar galinės sienelės niekas nespaudžia, pvz., kištukinis lizdas ar nenumontuotas žarnos laikiklis.
	Nutrūkęs elektros ir (arba) vandens tiekimas.	Vėl užtikrinkite elektros ir (arba) vandens tiekimą.
Bildantis garsas vandens įbėgimo vožtuvuose.	Priklausomai nuo namo instaliacijos, nes tai nėra prietaiso klaida. Prietaiso veikimui tai įtakos neturi.	Nieko padaryti negalima.
Dunksėjimas arba trinksėjimas.	Purkštukas trankosi į indus, indai sudėti neteisingai.	Indus sudėkite taip, kad purkštukai nekliūtų už indų.
	Jei viduje mažai indų, vandens srovė pasiekia tiesiai plovimo talpyklą.	Pridėkite į prietaisą daugiau indų arba juos indaplovėje paskirstykite tolygiau.
	Plaunant juda lengvi indai.	Lengvus indus sudėkite stabiliau.
Neįprastai daug putų.	Skalavimo priemonės stalčiuje naudojama skalavimo priemonė pritaikyti indus plauti rankomis.	Nedelsiant pripilti į skalavimo priemonės talpyklą skalavimo priemonės.
	Išlaistyta skalavimo priemonė.	Šluoste išvalyti skalavimo priemonę.





## Klientų aptarnavimo tarnyba

Jei Jums nepavyko pašalinti gedimų, kreipkitės į mūsų klientų aptarnavimo tarnybą. Mes visada rasime tinkamą sprendimą, taip pat ir tam, kad nereikėtų be reikalo lankytis meistrams. Artimiausio klientų aptarnavimo tarnybos skyriaus kontaktinius duomenis rasite ant šios naudojimo instrukcijos užpakalinio viršelio arba pridėtame klientų aptarnavimo tarnybos skyrių sąrašė. Paskambinę nurodykite mums produkto numerį (E-Nr. = 1) ir pagaminimo numeris (FD = 2), kuriuos rasite specifikacijų lentelėje [33] ant prietaiso durelių.

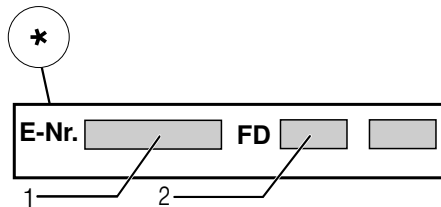
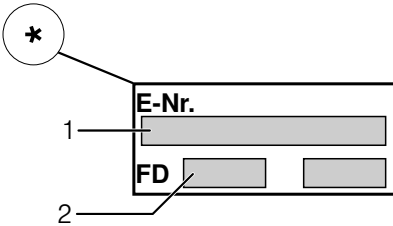

### Pasitikėkite gamintojo kompetencija.

Kreipkitės į mus. Įsitinkite, kad remonto darbus atlieka apmokyti techninės tarnybos technikai, kurie turi Jūsų buitiniams prietaisams tinkančias originalias atsargines dalis.

\* priklausomai nuo Jūsų indaplovės įrangos varianto



## Pastatymas ir prijungimas

Kad prietaisą būtų galima tvarkingai eksploatuoti, indaplovė turi būti dalykiškai prijungta. Vandens tiekimo ir pašalinimo duomenys bei elektros prijungimo dydžiai turi tenkinti nurodytus kriterijus, kaip tai nurodyta žemiau arba kaip nurodyta montavimo instrukcijoje.

### Montuodami indaplovę, laikykitės nurodyto veiksmų eiliškumo:

1. Patikrinimas po pristatymo
2. Pastatymas
3. Nutekamojo vandens jungtis
4. Geriamojo vandens jungtis
5. Elektrinis prijungimas

## Komplektacija

Jei turite pretenzijų, kreipkitės į prekybininką, iš kurio įsigijote prietaisą, arba į mūsų klientų aptarnavimo tarnybą.

- Indaplovė
- Naudojimo instrukcija
- Montavimo instrukcija
- Trumpa instrukcija\*
- Garantija\*
- Montažinės dalys
- Apsaugos nuo garo skydas\*
- Guminė priedanga\*
- El. tinklo kabelis

\* priklausomai nuo Jūsų indaplovės įrangos varianto

## Saugos nuorodos

Atkreipkite dėmesį į saugos nuorodas, esančias skyriuje → "Instaliuojant prietaisą" 6 psl..

## Tiekimas

Gamykloje buvo atidžiai patikrinta, ar Jūsų įsigyta indaplovė veikia nepriekaištingai. Po tikrinimo liko mažos vandens dėmelės. Jos dings po pirmo plovimo.

## Techniniai duomenys

- **Svoris:**  
Ne daugiau 60 kg.
- **Įtampa:**  
220–240 V, 50 Hz arba 60 Hz
- **Suminė naudojamoji galia:**  
2,0 - 2,4 kW.
- **Saugiklis:**  
10/16 A (UK 13 A).
- **Imamoji galia:**  
Išjungties režimas (Po)\* 0,50 W.  
Liekamasis režimas (parengtis) (PI)\* 0,50 W.  
\*pagal Reglamentus (ES) Nr. 1016/2010 ir 1059/2010.  
Papildomos funkcijos ir nuostatos gali padidinti imamąją galią.
- **Vandens slėgis:**  
Mažiausiai 0,05 MPa (0,5 bar),  
daugiausiai 1 MPa (10 bar).  
Jei vandens spaudimas didesnis,  
įjunkite spaudimo mažinimo ventilių.
- **Tiekimo kiekis:**  
Mažiausiai 10 litrų per minutę.
- **Vandens temperatūra:**  
Šaltas vanduo.  
Jei tiekiamas šiltas vanduo:  
Maksimali temperatūra 60 °C.
- **Talpa:**  
12–15 indų komplektų (priklausomai nuo Jūsų indaplovės įrangos varianto).

## Pastatymas

Montavimo instrukcijoje nurodyti prietaisui įmontuoti reikalingi matmenys. Reguluodami kojeles, prietaisą pastatykite ir subalansuokite. Atkreipkite dėmesį, kad jis stovėtų ant stabilaus pagrindo.

- Po baldais ir į baldus montuojami prietaisai, kurie vėliau naudojami kaip pastatomi prietaisai, turi būti apsaugoti, kad neapvirštų, pvz. priveržiant juos prie sienos arba įmontuojant į vientisą darbatalį, kuris sutvirtinamas varžtais su šalia stovinčiomis spintomis.
- Prietaisą be svarstymų galima montuoti tarp medinių arba plastmasinių baldų į virtuvinių baldų kompleksą.

## Nutekamojo vandens jungtis

1. Laikykitės montavimo instrukcijoje nurodytų veiksmų eiliškumo, jei reikia, montuokite sifoną su nutekėjimo ramsčiais.
2. Naudodamiesi pridėtais įrankiais, vandens nutekėjimo žarną prijunkite prie sifono nutekėjimo ramsčio. Atkreipkite dėmesį, kad vandens ištekėjimo žarna nebūtų prispausta, užlinkusi arba susisukusi ir kad nuotekų nutekėjimui netrukdytų joks dangtelis!

## Geriamojo vandens jungtis

1. Naudodamiesi pridėtomis dalimis, laikydamiesi montavimo instrukcijos prijunkite geriamojo vandens jungtį prie vandens čiaupo. Atkreipkite dėmesį, kad geriamojo vandens jungtis nebūtų užlinkusi, prispausta arba susipainiojusi.
2. Keičiant prietaisą visada reikia naudoti naują vandens tiekimo žarną.

### Vandens slėgis:

Mažiausiai 0,05 MPa (0,5 bar),  
daugiausiai 1 MPa (10 bar).

Jei vandens spaudimas didesnis, įjunkite spaudimo mažinimo ventiliį.

### Tiekimo kiekis:

Mažiausiai 10 litrų per minutę.

### Vandens temperatūra:

Šaltas vanduo.

Jei tiekiamas šiltas vanduo:

Maksimali temperatūra 60 °C.

## Karšto vandens prijungimas \*

\* priklausomai nuo Jūsų indaplovės įrangos varianto

Indaplovė gali būti prijungta prie šalto arba karšto vandens, maks. iki 60 °C. Prijungimas prie karšto vandens rekomenduojamas, jei karštas vanduo ruošiamas energetiškai palankiai ir yra įrengta tinkama instaliacija, pvz., saulės kolektorius su cirkuliacine linija. Taip sutaupoma energijos ir laiko. Nuostata „Karštas vanduo“ Jūs galite savo indaplovę optimaliai pritaikyti naudojimui su karštu vandeniu. Rekomenduojama vandens temperatūra (įtekančio vandens temperatūra) yra ne mažesnė kaip 40 °C ir didesnė kaip 60 °C. Nerekomenduojama prijungti prie karšto vandens, jei vandenį ruošia elektrinis vandens šildytuvas.

### Jei norite pakeisti nustatymą:

1. Atidarykite dureles.
2. Įjunkite JUNGIMO/IŠJUNGIMO jungiklį 1
.
 3. 3 sekundes spauskite informacijos klavišą  3, kol viršutiniame rodmenų langelyje 4 pasirodys toks tekstas:  
**Versti su < >**  
**Nustatyti su - +**  
**Išėiti su nuostata 3 s**
4. Tol spaudykite klavišą 1, kol viršutiniame rodmenų langelyje 4 pasirodys užrašas Vandens jungtis.
5. Nustatykite nustatymo klavišais **+ -** 7.
6. Informacijos mygtuką  3 spauskite 3 sekundes.

Nustatyta vertė yra išsaugota prietaiso atmintyje.

## Elektros jungtis

- Prietaisas gali būti prijungiamas tik prie kintamos įtampos srityje nuo 220 V iki 240 V ir 50 Hz arba 60 Hz per pagal instrukcijas instaliuotą kištukinį lizdą su įžeminimu. Koks turi būti lydisis saugiklis, rasite ant tipo skydelio [33].
- Šakutės lizdai turi būti arti prietaiso ir laisvai prieinami po sumontavimo. Jeigu po įmontavimo kištukas nėra lengvai pasiekiamoje vietoje, siekiant įvykdyti specialius saugumo reikalavimus instaliacijos vietoje turi būti ne mažesnio kaip 3 mm pločio trijų polių kontakto nutraukimo įtaisas.
- Prijungimo pakeitimus gali atlikti tik specialistai.
- Elektros tinklo maitinimo kabelio prailgintoją galima įsigyti tik klientų aptarnavimo tarnyboje.
- Jei naudojamas apsauginis nuotėkio srovės jungiklis, jis būtų būtinai pažymėtas  ženklu. Tik toks garantuos, kad bus įvykdytos dabar galiojančios instrukcijos.
- Prietaise įmontuota vandens saugumo sistema. Atkreipkite dėmesį į tai, kad ji veikia **tik** kai prietaisas įjungtas į el. tinklą.

## Išmontavimas

### Ir čia laikykitės darbų eilės tvarkos:

1. Išjunkite prietaisą iš elektros tinklo.
2. Užsukite vandens čiaupą.
3. Atjunkite panaudoto vandens ir geriamojo vandens jungtis.
4. Atlaisvinkite prie baldų esančius sutvirtinimo varžtus.
5. Jei yra, išmontuokite cokolinę lentą.
6. Ištraukite prietaisą. Atsargiai ištraukite žarną.

## Transportavimas

Ištuštinkite indaplovę ir apsaugokite laisvas dalis. Ištuštinkite indaplovę ir apsaugokite laisvas dalis.

### Prietaisą ištuštinti reikia tokia seka:

1. Atsukite vandens čiaupą.
2. Atidarykite dureles.
3. Įjunkite ĮJUNGIMO/IŠJUNGIMO jungiklį  1.
4. Nustatykite aukščiausios temperatūros programą. Viršutiniame rodmenų langelyje  4 pasirodo numatoma programos trukmė.
5. Paspauskite paleisties mygtuką  10.
6. Uždarykite duris. Programa pradeda veikti.
7. Dureles atidarykite maždaug po 4 minučių.
8. Tol spauskite START mygtuką  10, kol viršutiniame rodmenų langelyje  4 pasirodys užrašas „Programa nutraukta / parengta po 1 min.“.
9. Uždarykite duris.
10. Dureles atidarykite maždaug po 1 min. Viršutiniame rodmenų langelyje  4 pasirodo „Gatava“.
11. Išjunkite ĮJUNGIMO/IŠJUNGIMO jungiklį  1.
12. Užsukite vandens čiaupą, ištraukite vandens tiekimo žarną ir leiskite išbėgti iš jos vandeniui.

**Pastaba.** Prietaisą transportuokite tik stačią kad į mašinos valdymą nepatektų likęs vanduo ir nepakenktų programos eigai.

## Šerkšno saugiklis

Jei prietaisas pastatytas patalpoje, kurioje gali susidaryti šerkšnas (pvz. vasarnamyje), tai prietaisą reikia pilnai ištuštinti (žr. „Transportavimas“).

Pasilikame teisę daryti pakeitimus.





Papildomai prie pardavėjo garantinių paslaugų, kurios numatytos pardavimo sutartyje ir papildomai prie mūsų prietaiso garantijos darome keitimus tokiomis sąlygomis:

1. Jeigu dėl mūsų AquaStop sistemos klaidos buvo padaryta žala, privatiems naudotojams žalą atlyginame. Norint garantuoti vandens apsaugą, prietaisas turi būti prijungtas prie elektros tinklo.
2. Ši garantija galioja visą prietaiso naudojimo laiką.
3. Garantinė sąlyga yra tokia, kad prietaisas su AquaStop būtų kvalifikuotai ir pagal mūsų instrukcijas pastatytas ir prijungtas. Tai taikoma ir kvalifikuotai sumontuotam AquaStop-prailginimui (originali detalė). Mūsų garantija netaikoma pažeistoms tiekimo sistemoms arba prietaisams, esantiems iki Aqua-Stop-prijungimo prie vandens čiaupo.
4. Prietaisų su Aqua-Stop Jums iš esmės nereikės prižiūrėti arba po to apsaugoti užsukant vandens čiaupą. Tik tuo atveju, jeigu išvykstate ilgesniam laikui, pvz.: kelias savaites atostogauti, vandens čiaupą reikia užsukti.

Visų šalių kontaktinius duomenis rasite pridėtame klientų aptarnavimo tarnybos skyrių sąrašė.

Robert Bosch Hausgeräte GmbH  
Carl-Wery-Straße 34  
81739 München  
Germany  
[www.bosch-home.com](http://www.bosch-home.com)



**9001043578**  
(9511) 642 TW