

SIEMENS



Vestavná pečicí trouba

HB675G0.1F

siemens-home.com/welcome

cs Návod k použití

Register
your
product
online

Obsah

	Použití podle určení	4		Program sabat	15
	Důležitá bezpečnostní upozornění	4	Spouštění programu sabat		
	Obecně	4		Čisticí funkce	16
	Halogenová žárovka	5	Před spuštěním čisticí funkce		
	Čisticí funkce	5	Nastavení samočištění		
	Příčiny poškození	6	Po skončení čisticí funkce		
	Obecně	6		Čisticí prostředky	17
	Ochrana životního prostředí	6	Vhodné čisticí prostředky		
	Úspora energie	6	Udržování spotřebiče v čistotě		
	Ekologická likvidace	6		Rámy	18
	Seznámení se spotřebičem	7	Vysazení a zavěšení rámu		
	Ovládací panel	7		Dvířka spotřebiče	18
	Ovládací prvky	7	Vysazení a zavěšení dvířek spotřebiče		
	Displej	7	Demontáž krytu dvířek		
	Menu Druhy provozu	8	Demontáž a montáž skleněných tabulí		
	Druhy ohřevu	8		Porucha, co je nutno udělat?	21
	Další informace	9	Tabulka závad		
	Funkce pečicího prostoru	9	Překročena maximální doba provozu		
	Příslušenství	9	Výměna žárovky na horní stěně pečicí trouby		
	Dodávané příslušenství	9	Skleněný kryt		
	Zasunutí příslušenství	9		Zákaznický servis	22
	Zvláštní příslušenství	10	Číslo E a číslo FD		
	Před prvním použitím	11		Pokrmý	23
	První uvedení do provozu	11	Upozornění k nastavením		
	Čištění varného prostoru a příslušenství	11	Volba pokrmu		
	Obsluha spotřebiče	12	Nastavení pokrmu		
	Zapnutí a vypnutí spotřebiče	12		Otestovali jsme pro vás v našem kuchyňském studiu	24
	Spouštění a přerušování provozu	12	Silikonové formy		
	Nastavení druhu provozu	12	Koláče a drobné pečivo		
	Nastavení druhu ohřevu a teploty	12	Chléb a housky		
	Rychloohřev	12	Pizza, quiche a pikantní koláče		
	Časové funkce	13	Nákyp a suflé		
	Budík	13	Drůbež		
	Doba trvání	13	Maso		
	Čas konce	14	Ryby		
	Dětská pojistka	14	Zelenina a přílohy		
	Aktivace a deaktivace	14	Jogurt		
	Zablokovaná dvířka spotřebiče	14	Druhy ohřevu eko		
	Základní nastavení	14	Akrylamid v potravinách		
	Změna nastavení	14	Mírný ohřev		
	Seznam nastavení	15	Sušení		
	Změna času	15	Zavařování		
			Kynutí těsta		
			Rozmrazování		
			Udržování teploty		
			Zkušební pokrmy		

Další informace o výrobcích, příslušenství, náhradních dílech a servisu najdete na internetu na: www.siemens-home.com a v internetovém obchodu: www.siemens-eshop.com

Použití podle určení

Pečlivě si přečtěte tento návod. Jedině tak můžete svůj spotřebič správně a bezpečně používat. Návod k použití a návod k montáži uschovejte pro pozdější použití nebo pro dalšího majitele.

Tento spotřebič je určen pouze pro vestavbu. Řiďte se speciálním návodem k montáži.

Po vybalení spotřebič zkontrolujte. V případě poškození během přepravy spotřebič nezapojujte.

Spotřebiče bez zástrčky smí zapojovat pouze oprávněný odborník. Pokud je spotřebič nesprávně zapojený, nemáte v případě škody nárok na záruku.

Tento spotřebič je určený pouze pro použití v domácnosti a v odpovídajícím prostředí domácnosti. Spotřebič používejte pouze k přípravě pokrmů a nápojů. Spotřebič mějte během provozu pod dozorem. Spotřebič používejte pouze v uzavřených prostorech.

Děti od 8 let a osoby s omezenými fyzickými, smyslovými nebo duševními schopnostmi nebo s nedostatkem zkušeností a vědomostí smějí tento spotřebič používat pouze pod dozorem nebo pokud byly seznámeny s bezpečným používáním spotřebiče a pochopily nebezpečí s tím spojená.

Děti si nesmí se spotřebičem hrát. Čištění a uživatelskou údržbu nesmí provádět děti bez dozoru.

Příslušenství vždy správně zasuňte do trouby.
→ "Příslušenství" na straně 9

Důležitá bezpečnostní upozornění

Obecně

Varování – Nebezpečí požáru!

- Hořlavé předměty uložené ve varném prostoru se mohou vznítit. Do varného prostoru nikdy neukládejte hořlavé předměty. Nikdy neotevírejte dvířka spotřebiče, když uvnitř začne vznikat dým. Spotřebič vypněte a vytáhněte síťovou zástrčku ze zásuvky nebo vypněte pojistku v pojistkové skříňce.
- Při otevření dvířek spotřebiče vznikne průvan. Papír na pečení by se mohl dostat do kontaktu s topnými prvky a vznítit se. Papír na pečení při přehřívání nikdy nepokládejte na příslušenství bez upevnění. Zatižte papír na pečení vždy nádobou nebo formou na pečení. Papírem na pečení vyložte vždy jen plochu, kterou budete potřebovat. Papír na pečení nesmí přesahovat okraje příslušenství.

Varování – Nebezpečí popálení!

- Přístroj se silně zahřívá. Nikdy se nedotýkejte horkých ploch nebo topných článků ve vnitřním prostoru. Nechte přístroj pokaždé vychladnout. Zabraňte dětem v přístupu k přístroji.
- Příslušenství a nádoby jsou velmi horké. Horké příslušenství a nádoby vyndávejte z varného prostoru vždy chňapkou.
- Alkoholové páry se mohou v horkém varném prostoru vznítit. Nikdy nepoužívejte k přípravě pokrmů velké množství nápojů s vysokým procentem alkoholu. Používejte pouze malé množství nápojů s vysokým procentem alkoholu. Opatrně otevřete dvířka spotřebiče.

Varování – Nebezpečí opaření!

- Přístupné součásti jsou během provozu horké. Nikdy se nedotýkejte horkých součástí. Udržujte děti mimo dosah spotřebiče.
- Při otevření dvířek spotřebiče může unikat horká pára. Páru nemusí být v závislosti na teplotě vidět. Při otevírání nestůjte příliš blízko u spotřebiče. Opatrně otevřete dvířka spotřebiče. Udržujte děti mimo dosah spotřebiče.
- Z vody v horkém varném prostoru může vzniknout horká pára. Nikdy nelijte do horké trouby vodu.

⚠ Varování – Nebezpečí úrazu!

- Poškrábané sklo dvířek spotřebiče může prasknout. Nepoužívejte škrabku na sklo ani ostré nebo abrazivní čisticí prostředky.
- Závěsy dvířek spotřebiče se během otevírání a zavírání dvířek pohybují a mohou vás sevřít. Nesahejte do prostoru závěsů.

⚠ Varování – Nebezpečí úrazu elektrickým proudem!

- Neodborné opravy jsou nebezpečné. Opravy spotřebiče a výměnu poškozených přívodních vedení smí provádět výhradně technik zákaznického servisu vyškolený naší společností. Pokud je spotřebič vadný, vytáhněte síťovou zástrčku ze zásuvky nebo vypněte pojistku v pojistkové skříňce. Zavolejte servis.
- Kontaktem s horkými součástmi spotřebiče může dojít k roztavení kabelové izolace elektrických spotřebičů. Zabraňte kontaktu přívodních kabelů elektrických spotřebičů s horkými součástmi spotřebiče.
- Pokud by do spotřebiče vnikla vlhkost, může to mít za následek úraz elektrickým proudem. Nepoužívejte vysokotlaký ani parní čistič.
- Vadný spotřebič může způsobit úraz elektrickým proudem. Vadný spotřebič nikdy nezapínejte. Vytáhněte síťovou zástrčku ze zásuvky nebo vypněte pojistku v pojistkové skříňce. Zavolejte servis.

⚠ Varování – Nebezpečí v důsledku magnetického pole!

V ovládacím panelu nebo ovládacích prvcích jsou vloženy permanentní magnety. Magnety mohou ovlivnit elektronické implantáty, např. kardiostimulátory nebo inzulinové dávkovače. Pokud nosíte elektronické implantáty, dodržujte minimální vzdálenost 10 cm od ovládacího panelu.

Halogenová žárovka**⚠ Varování – Nebezpečí úrazu elektrickým proudem!**

Při výměně žárovky ve varném prostoru jsou kontakty objímky žárovky pod proudem. Před výměnou vytáhněte síťovou zástrčku ze zásuvky nebo vypněte pojistku v pojistkové skříňce.

Čisticí funkce**⚠ Varování – Nebezpečí požáru!**

- Volné zbytky pokrmů, tuk a šťáva z pečení se mohou během čisticí funkce vznítit. Před každým spuštěním čisticí funkce odstraňte z pečicího prostoru a příslušenství hrubé nečistoty.
- Spotřebič je během čisticí funkce zvenku velmi horký. Nikdy nezavěšujte na madlo dvířek hořlavé předměty, např. utěrky na nádobí. Přední strana spotřebiče musí být volná. Děti se musí zdržovat v dostatečné vzdálenosti od spotřebiče.

⚠ Varování – Nebezpečí vážného poškození zdraví!

Spotřebič je během čisticí funkce velmi horký. Nepřílnavá vrstva plechů a forem se zničí a vznikají jedovaté plyny. Nikdy nečistěte plechy a formy s nepřílnavou vrstvou pomocí čisticí funkce. Čistěte tak pouze smaltované příslušenství.

⚠ Varování – Nebezpečí popálení!

- Prostor uvnitř trouby je během čisticí funkce velmi horký. Nikdy neotevírejte dvířka spotřebiče. Nechte spotřebič vychladnout. Zabraňte přístupu dětem.
- ⚠ Spotřebič je během čisticí funkce zvenku velmi horký. Nikdy se nedotýkejte dvířek spotřebiče. Nechte spotřebič vychladnout. Děti se musí zdržovat v dostatečné vzdálenosti od spotřebiče.

Příčiny poškození

Obecně

Pozor!

- Příslušenství, fólie, papír na pečení nebo nádoba na dně trouby: Na dno trouby nepokládejte žádné příslušenství. Na dno trouby nepokládejte fólii jakéhokoli druhu ani papír na pečení. Pokud je nastavená teplota nad 50 °C, nestavte na dno trouby žádné nádoby. Hrozí hromadění tepla. Doby pečení pak již nesouhlasí a poškozuje se smalt.
- Alobal: Alobal nesmí ve varném prostoru přijít do kontaktu se skleněnou tabulí. Na skleněné tabuli by mohlo dojít ke změnám barvy.
- Voda v horkém varném prostoru: Nikdy nelijte do horkého varného prostoru vodu. Vznikla by pára. Změnou teploty by mohlo dojít k poškození smaltu.
- Vlhkost ve varném prostoru: Dlouhodobé působení vlhkosti ve varném prostoru může vést ke korozi. Po použití nechte varný prostor vyschnout. Neuchovávejte vlhké potraviny delší dobu v uzavřeném prostoru. Neskladujte pokrmy ve varném prostoru.
- Ochlazení s otevřenými dvířky spotřebiče: Po skončení provozu s vysokými teplotami nechte varný prostor ochladit s uzavřenými dvířky. Nesvírejte nic do dvířek spotřebiče. I když necháte dvířka jen pootevřená, můžete dojít k poškození sousedících částí nábytku.
Pouze v případě provozu s velkou vlhkostí nechte vyschnout varný prostor s otevřenými dvířky.
- Štáva z ovoce: Velmi šťavnaté ovocné koláče nekladte na plech příliš hustě. Štáva z ovoce kapající z plechu by způsobila skvrny, které již nelze odstranit. Pokud možno použijte univerzální vysoký plech.
- Silně znečištěné těsnění: Pokud je těsnění silně znečištěné, nebudou dvířka spotřebiče během provozu správně zavřené. Může dojít k poškození sousedícího nábytku. Těsnění vždy udržujte v čistotě.
- Dvířka spotřebiče jako sedátko nebo odkládací plocha: Na otevřená dvířka spotřebiče nestoupejte, nesedejte ani se na ně nevěšete. Na dvířka spotřebiče nestavte žádné nádoby ani příslušenství.
- Zasunutí příslušenství: V závislosti na typu spotřebiče může příslušenství při zavírání dvířek spotřebiče poškrábat skleněnou tabuli. Příslušenství vždy zasuňte do varného prostoru až nadoraz.
- Převážení spotřebiče: Spotřebič nepřenášejte ani nadržte za madlo dvířek. Madlo dvířek by nevydrželo váhu spotřebiče a mohlo by se ulomit.

Ochrana životního prostředí

Váš nový spotřebič je mimořádně energeticky úsporný. Zde najdete tipy, jak můžete při používání spotřebiče ušetřit ještě více energie a jak správně spotřebič zlikvidovat.

Úspora energie

- Spotřebič předehejíte pouze tehdy, pokud je to uvedeno v receptu nebo v tabulkách návodu k použití.
- Používejte tmavé, černě lakované nebo smaltované formy na pečení. Mají mimořádně dobrou tepelnou vodivost.
- Dvířka spotřebiče otevírejte během provozu co možná nejméně.
- Více koláčů pečte nejlépe po sobě. Pečící trouba je ještě teplá. Zkracuje se tak doba pečení druhého koláče. Můžete také vložit do trouby 2 truhlíkové formy vedle sebe.
- Při delší době pečení můžete spotřebič vypnout 10 minut před skončením doby pečení a využít k dopečení zbytkové teplo.

Ekologická likvidace

Obal zlikvidujte v souladu s předpisy na ochranu životního prostředí.



Tento spotřebič je označen v souladu s evropskou směrnicí 2012/19/EU o nakládání s použitými elektrickými a elektronickými zařízeními (waste electrical and electronic equipment - WEEE). Tato směrnice stanoví jednotný evropský (EU) rámec pro zpětný odběr a recyklování použitých zařízení.

Seznámení se spotřebičem

V této kapitole jsou popsány různé ukazatele a ovládací prvky. Dále se seznámíte s různými funkcemi vašeho spotřebiče.

Upozornění: V závislosti na typu spotřebiče jsou možné odchylky v barvách a jednotlivých detailech.





- 1 Tlačítka**
Tlačítka nalevo a napravo od otočného voliče lze stisknout. Stiskem tlačítka provedte požadovanou činnost.
- 2 Otočný volič**
Otočným voličem můžete otáčet doprava nebo doleva.
- 3 Displej**
Na displeji můžete sledovat hodnoty nastavení, možnosti voleb nebo také nápovědné texty.
- 4 Dotyková pole**
Pod dotykovými poli vlevo < a vpravo > před displejem se nacházejí snímače. Klepnutím na příslušnou šipku zvolte funkci.

Ovládací prvky

Jednotlivé ovládací prvky jsou přizpůsobeny různým funkcím vašeho spotřebiče. Svůj spotřebič můžete jednoduše a pohodlně nastavovat.



Tlačítka a dotyková pole

Na tomto místě je krátce vysvětlen význam různých tlačítek a dotykových polí.

Tlačítka	Význam
on (zapnuto)/off (vypnuto)	Zapnutí a vypnutí spotřebiče
menu	Menu Otevřít menu Druhy provozu
 	Informace Dětská pojistka Zobrazení pokynů Aktivace a deaktivace dětské pojistky

Ovládací panel

Na ovládacím panelu můžete pomocí tlačítek, dotykových políček a otočného voliče nastavovat různé funkce spotřebiče. Na displeji se zobrazují aktuální nastavení.

	Časové funkce	Otevření menu Časové funkce
	Rychloohřev	Zapnutí a vypnutí rychloohřevu
Start/stop		Spuštění, pozastavení nebo přerušování provozu
Dotyková políčka		
<	Pole vlevo na displeji	Procházení doleva
>	Pole vpravo na displeji	Procházení doprava

Otočný volič

Otočným voličem změníte druhy provozu a hodnoty nastavení, které jsou zobrazeny na displeji.

U většiny seznamů výběru, např. druhů ohřevu, se po posledním bodě znovu zobrazí první. Např. u teploty musíte otočný volič po dosažení minimální nebo maximální teploty otočit zase zpátky.

Displej

Displej je uspořádán tak, aby všechny údaje mohly být pohodlně sledovány.

Hodnota, kterou můžete změnit, je zvýrazněna. Písmo je bílé, pozadí je tmavé.

Stavový řádek

Stavový řádek se nachází nahoře na displeji. Zde se zobrazují čas a nastavené časové funkce.

Časová osa

Časová osa se nachází pod stavovým řádkem. Podle časové osy můžete sledovat, jak probíhá např. doba trvání. Příмка nad zvýrazněnou hodnotou se v průběhu provozu vyplňuje zleva doprava.

Odměřování času

Když spustíte spotřebič bez doby trvání, můžete vpravo nahoře na stavovém řádku vidět, jak dlouho už ohřev běží.











Kontrola teploty

Sloupec kontroly teploty indikuje fáze zahřívání v troubě.

Kontrola zahřívání	Kontrola zahřívání indikuje nárůst teploty v troubě. Když jsou všechny sloupce vyplněné, bylo dosaženo optimálního časového okamžiku pro vložení pokrmu. Při grilování a čištění se sloupce nezobrazují.
Ukazatel zbytkového tepla	Když je spotřebič vypnutý, zobrazí se pod stavovým řádkem čára, která indikuje zbytkové teplo v troubě. Ukazatel zhasne, když teplota klesne cca na 60 °C.

Druhy ohřevu

Abyste vždy našli správný druh ohřevu pro příslušný pokrm, vysvětlíme vám nyní rozdíly a oblasti použití.



Druhy ohřevu	Teplota	Použití
 4D horký vzduch	30–275 °C	Pro pečení koláčů a masa na jedné nebo více úrovních. Ventilátor roznáší teplo z kruhového topného tělesa na zadní stěně stejnoměrně po celé troubě.
 Horní/dolní ohřev	30–300 °C	Pro tradiční pečení koláčů a masa na jedné úrovni. Obzvláště vhodný pro koláče se šfavatou horní vrstvou. Teplo sálá stejnoměrně shora i zdola.
 Horký vzduch eko	30–275 °C	Pro šetrné pečení vybraných pokrmů na jedné úrovni bez předehtání. Ventilátor roznáší teplo z kruhového topného tělesa na zadní stěně po celé troubě.
 Horní/dolní ohřev eko	30–300 °C	Pro šetrné pečení vybraných pokrmů na jedné úrovni. Teplo sálá shora i zdola.
 Gril s cirkulací vzduchu	30–300 °C	Pro pečení drůbeže, celých ryb a větších kusů masa. Grilovací topné těleso a ventilátor se střídavě zapínají a vypínají. Ventilátor víří horký vzduch kolem pokrmu.
 Velkoplošný gril	Stupně grilování: 1 = slabý 2 = střední 3 = silný	Pro grilování nízkých grilovaných pokrmů, např. steaků, klobás nebo toastů, a pro zapékání. Ohřívá se celá plocha grilovacího topného tělesa.
 Maloplošný gril	Stupně grilování: 1 = slabý 2 = střední 3 = silný	Pro grilování malých množství, např. steaků, klobás nebo toastů, a pro zapékání. Ohřívá se prostřední plocha pod grilovacím topným tělesem.
 Stupeň pro pizzu	30–275 °C	Pro přípravu pizzy a pokrmů, které vyžadují velké teplo zdola. Hřeje dolní topné těleso a kruhové topné těleso na zadní stěně.
 Mírný ohřev	70–120 °C	Pro šetrné a pomalé pečení opečených jemných kousků masa v nepřiklopené nádobě. Teplo sálá při nízké teplotě stejnoměrně shora i zdola.
 Dolní ohřev	30–250 °C	Pro vaření ve vodní lázni a pro dopékání. Teplo sálá zdola.

Upozornění: Na základě teplotní setrvačnosti se zobrazená teplota může mírně lišit od skutečné teploty v troubě. Během zahřívání můžete tlačítkem  zjistit aktuální teplotu při zahřívání.

Menu Druhy provozu

Menu je rozčleněno na různé druhy provozu. Díky tomu máte rychlý přístup k požadované funkci.

Druh provozu	Použití
Druhy ohřevu	Pro přípravu vašich pokrmů máte k dispozici spoustu přesně přizpůsobených druhů ohřevu.
Pokrm → "Pokrm" na straně 23	Zde najdete již naprogramované vhodné hodnoty nastavení pro velké množství pokrmů.
Samočištění → "Čisticí funkce" na straně 16	Při samočištění se pečící trouba sama vyčistí.
Nastavení → "Základní nastavení" na straně 14	Základní nastavení vašeho spotřebiče můžete přizpůsobit svým zvyklostem.

	Udržování teploty	60–100 °C	Pro udržování teploty hotových pokrmů.
	Přehřívání nádobí	30–70 °C	Pro ohřívání nádobí.
	Funkce coolStart	30–275 °C	Pro rychlou přípravu zmrazených potravin ve výšce 3. Teplota se řídí podle pokynů výrobce. Použijte nejvyšší teplotu, která je uvedena na obale. Nastavte uvedenou dobu pečení nebo kratší. Není vhodné přehřátí.

Navržené hodnoty

Ke každému druhu ohřevu navrhne spotřebič teplotu nebo stupeň. Můžete je převzít nebo v příslušné oblasti změnit.

Další informace

Ve většině případů spotřebič poskytuje pokyny a další informace k právě prováděné činnosti. Stiskněte tlačítko [i]. Na několik sekund se zobrazí pokyn.

Některé pokyny se zobrazují automaticky, např. potvrzení, výzva nebo varování.

Funkce pečicího prostoru

Některé funkce usnadňují provoz spotřebiče. Pečicí prostor je např. celý osvětlený a chladicí ventilátor chrání spotřebič před přehřátím.

Otevření dvířek spotřebiče

Pokud během provozu otevřete dvířka spotřebiče, provoz se pozastaví. Po zavření dvířek pokračuje dál.

Osvětlení pečicího prostoru

Po otevření dvířek spotřebiče se zapne osvětlení pečicího prostoru. Pokud zůstanou dvířka otevřená déle než 15 minut, osvětlení se zase vypne.

U většiny druhů provozu se osvětlení pečicího prostoru zapne po spuštění provozu. Po skončení provozu se osvětlení vypne.

Upozornění: V základních nastaveních můžete nastavit, aby se osvětlení při provozu nezapínalo.

Ventilátor

Ventilátor se zapíná a vypíná podle potřeby. Teplý vzduch uniká dvířky.

Pozor!

Nezakrývejte ventilační štěrby. Jinak by se pečicí trouba přehřála.

Aby po skončení provozu pečicí prostor rychleji vychladl, běží ještě určitou dobu chladicí ventilátor.

Upozornění: Doba doběhu chladicího ventilátoru můžete změnit v základních nastaveních. → "Základní nastavení" na straně 14

Příslušenství

K vašemu spotřebiči patří různé příslušenství. Získáte přehled o dodávaném příslušenství a jeho správném využití.

Dodávané příslušenství

Váš spotřebič je vybaven následujícím příslušenstvím:

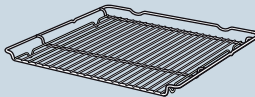
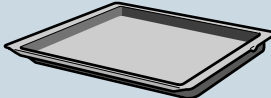
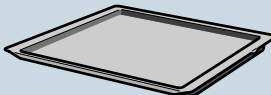
	Rošt Pro nádoby, koláčové a zapékací formy. Pro pečeně, grilované pokrmy a zmrazené pokrmy.
	Univerzální vysoký plech Pro šťavnaté koláče, pečivo, zmrazené pokrmy a velké pečeně. Můžete ho používat jako nádobu pro zachycení tuku, když grilujete na roštu.
	Plech na pečení Pro koláče na plechu a drobné pečivo.

Používejte pouze originální příslušenství. Je speciálně přizpůsobeno vašemu spotřebiči.

Příslušenství lze zakoupit u zákaznického servisu, ve specializované prodejně nebo na internetu.

Upozornění: Když se příslušenství zahřeje, může se zdeformovat. Na funkci to nemá žádný vliv. Po vychladnutí deformace zmizí.

Zasunutí příslušenství

Pečicí prostor má pět výšek zasunutí. Výšky zasunutí se počítají zdola nahoru.

U některých spotřebičů je nejhornější výška zasunutí ve varném prostoru označena symbolem grilování.

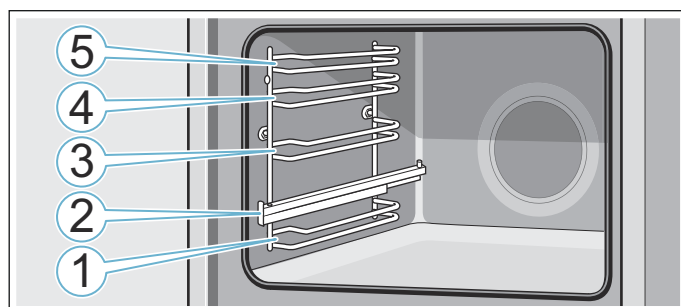

Do výšek zasunutí 1, 3, 4 a 5 zasouvejte příslušenství vždy mezi oběma vodicími tyčemi příslušné výšky zasunutí.

Příslušenství lze vytáhnout asi do poloviny, aniž by se překlopilo. Díky výsuvným lištám ve výšce 2 můžete příslušenství vytáhnout dále.

Dbejte na to, aby příslušenství bylo nasazené za patkou **a** výsuvné lišty.

Příklad na obrázku: univerzální vysoký plech

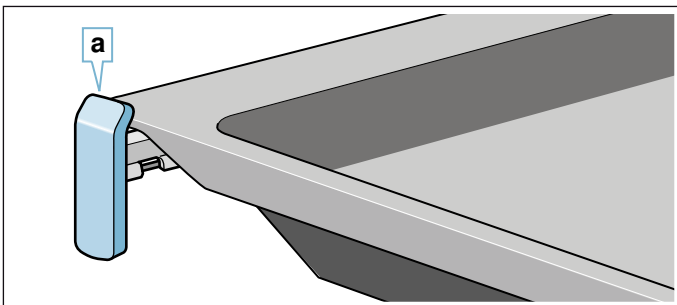

Výsuvné lišty zaskočí, když je úplně vytáhnete. Lze tak na ně snadno vložit příslušenství. Pro uvolnění výsuvných lišt je lehce zatlačte zpět do pečicího prostoru.

Upozornění

- Dbejte na to, abyste příslušenství do trouby zasunuli vždy správně.
- Zasuňte příslušenství vždy úplně do trouby, aby se nedotýkalo dvířek spotřebiče.

Funkce zaskočení

Příslušenství lze vytáhnout asi do poloviny, pak zaskočí. Tato funkce zabraňuje zvrhnutí příslušenství při vytáhnutí. Aby tato ochrana proti zvrhnutí fungovala, musí být příslušenství zasunuté do trouby správně.

Při zasouvání roštu dbejte na to, aby byl výstupek **a** vzadu a směřoval dolů. Otevřená strana musí být u dvířek spotřebiče a zakřivená část musí směřovat dolů

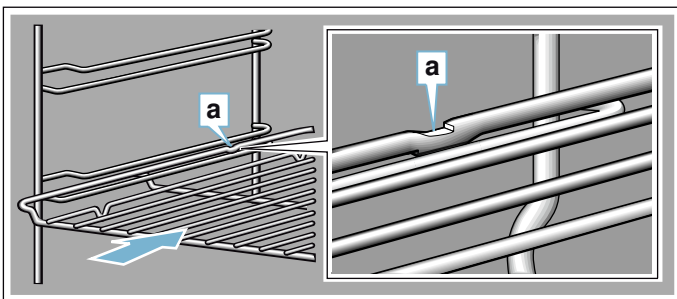

Při zasouvání plechů dbejte na to, aby byl výstupek **a** vzadu a směřoval dolů. Zkosená strana příslušenství **b** musí být vpředu u dvířek spotřebiče.

Příklad na obrázku: univerzální vysoký plech

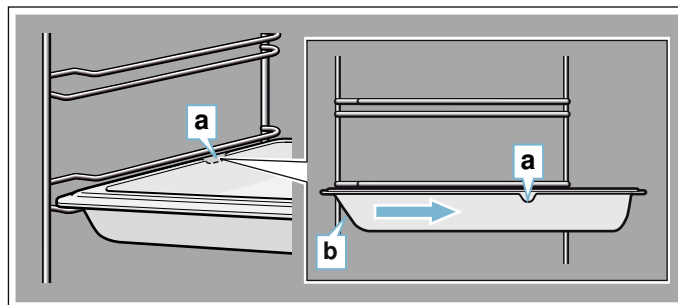

Kombinování příslušenství

Rošt můžete zasunout do trouby současně s univerzálním vysokým plechem, aby se do něj zachytily odkapávající tekutina.

Při vkládání roštu dbejte na to, aby byly oba výstupky **a** na zadním okraji. Při zasouvání univerzálního vysokého plechu musí být rošt nad horní vodicí tyčí příslušné výšky zasunutí.

Příklad na obrázku: univerzální vysoký plech

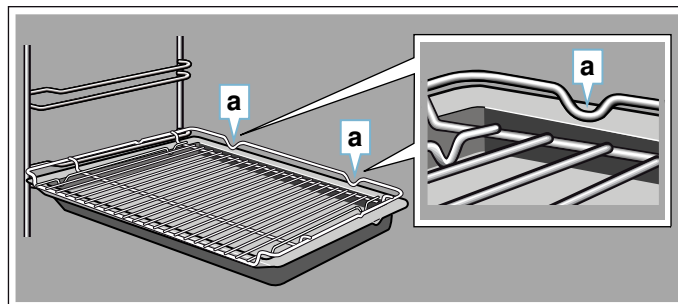

Zvláštní příslušenství

Zvláštní příslušenství můžete zakoupit u zákaznického servisu ve specializovaných prodejnách nebo na internetu. Rozsáhlou nabídku k vašemu spotřebiči naleznete v našich prospektech nebo na internetu.

Nabídka a možnost objednání on-line se v jednotlivých zemích liší. Nahlédněte do prodejných podkladů.

Upozornění: Každé zvláštní příslušenství se nehodí pro každý spotřebič. Při nákupu uveďte prosím vždy přesné číselné označení (E-Nr.) svého spotřebiče.

→ "Zákaznický servis" na straně 22

Zvláštní příslušenství

Rošt

Pro nádoby, koláčové a zapékací formy a pro pečeně a grilované pokrmy.

Univerzální vysoký plech, vhodný pro samočištění

Pro šťavnaté koláče, pečivo, hlubokozmražené pokrmy a velké pečeně.

Můžete ho používat jako nádobu pro zachycení tuku, když grilujete na roštu.

Plech na pečení, vhodný pro samočištění

Pro koláče na plechu a drobné pečivo.

Vkládací rošt

Pro maso, drůbež a ryby.

Pro vložení do univerzálního vysokého plechu kvůli zachycení odkapávacího tuku a šťávy z masa.

Profesionální vysoký plech s vkládacím roštem

Pro přípravu velkého množství.

Poklice pro profesionální vysoký plech

Díky poklici se z profesionálního vysokého plechu stává profesionální pekáč.

Plech na pizzu

Pro pizzu a velké kulaté koláče.

Grilovací plech, vhodný pro samočištění

Pro grilování místo roštu nebo k zachycení odkapávacího tuku. Použijte pouze na univerzálním vysokém plechu.

Pečicí kámen, vhodný pro samočištění

Pro domácí chléb, housky a pizzu, které mají mít křupavý spodek. Pečicí kámen musí být předehřátý na doporučenou teplotu.

Skleněný pekáč (5,1 l)

Na dušené pokrmy a nákypy.

Obzvláště vhodný pro druh provozu „pokrmy“.

Skleněná mísa

Pro velké pečeně, šťavnaté koláče a nákypy.

Skleněný plech

Pro nákypy, zeleninové pokrmy a pečivo.

Výsuvný systém jednoduchý, vhodný pro samočištění

Díky výsuvným lištám ve výšce 2 můžete příslušenství vytáhnout dále, aniž by se překlopilo.

Výsuvný systém dvojitý, vhodný pro samočištění

Díky výsuvným lištám ve výšce 2 a 3 můžete příslušenství vytáhnout dále, aniž by se překlopilo.

Výsuvný systém trojitý, vhodný pro samočištění

Pomocí výsuvných kolejnic ve výšce 1, 2 a 3 můžete příslušenství víc vytáhnout, aniž by se překlopilo.

Dekorační lišty

Pro zakrytí dna přihrádky ve skřínce a základní desky spotřebiče.

**Před prvním použitím**

Než budete moci využívat váš nový spotřebič, musíte provést potřebná nastavení. Vyčistěte varný prostor a příslušenství.

První uvedení do provozu

Po připojení k elektrické síti nebo po výpadku proudu se na displeji zobrazí nastavení pro první uvedení do provozu.

Upozornění: Tato nastavení můžete v základních nastaveních kdykoliv změnit. → "Základní nastavení" na straně 14

Nastavení jazyka

Přednastavený jazyk je „němčina“.

1. Otočným voličem nastavte požadovaný jazyk.
2. Klepněte na šipku >. Zobrazí se další nastavení.

Nastavení času

Čas začíná „12:00“ h.

1. Otočným voličem nastavte aktuální čas.
2. Klepněte na šipku >.

Nastavení data

Přednastavené datum je „01.01.2014“.

1. Otočným voličem nastavte aktuální den, měsíc a rok.
2. Nastavení potvrďte klepnutím na šipku >. Na displeji se zobrazí upozornění, že bylo dokončeno první uvedení do provozu.

Čištění varného prostoru a příslušenství

Než poprvé začnete ve spotřebiči připravovat pokrm, vyčistěte pečicí prostor a příslušenství.

Čištění varného prostoru

Aby se odstranila vůně novoty, rozehřejte uzavřenou prázdnou troubu.

Dbejte na to, aby se v pečicím prostoru nenacházely zbytky obalů, např. polystyrenové kuličky. Před zahřátím otřete měkkým a vlhkým hadrem hladké plochy v pečicím prostoru. Dokud se spotřebič zahřívá, v kuchyni větrejte.

Proveďte uvedená nastavení.

Nastavení	
Druh ohřevu	Horní/dolní ohřev
Teplota	240 °C
Doba trvání	1 hodina

Nastavení druhu ohřevu a teploty je popsáno v následující kapitole.

Po uplynutí uvedené doby spotřebič vypněte tlačítkem on/off.

Jakmile trouba vychladne, mycím roztokem a hadrem vyčistěte hladké plochy.

Čištění příslušenství

Příslušenství důkladně vyčistěte mycím roztokem a hadrem nebo měkkým kartáčkem.

Obsluha spotřebiče

S ovládacími prvky a jejich funkcí jste se už seznámili. Nyní Vám vysvětlíme, jak spotřebič nastavit. Dozvíte se, co se stane po zapnutí a vypnutí spotřebiče a jak nastavit druh provozu.

Zapnutí a vypnutí spotřebiče

Abyste mohli spotřebič nastavit, musíte ho zapnout.

Výjimka: Dětskou pojistku a budík lze nastavit i při vypnutém spotřebiči.

Ukazatele na displeji nebo upozornění, např. ukazatel zbytkového tepla v troubě, zůstanou zobrazené i při vypnutém spotřebiči.

Pokud spotřebič nepoužíváte, vypněte ho. Pokud delší dobu nebylo provedeno žádné nastavení, spotřebič se automaticky vypne.

Zapnutí spotřebiče

Spotřebič se zapíná tlačítkem on/off. On/off nad tlačítkem se rozsvítí modře.

Na displeji se zobrazí logo Siemens a poté druh ohřevu a teplota.

Upozornění: V základních nastaveních můžete určit, který druh provozu se má zobrazovat.

Vypnutí spotřebiče

Spotřebič se vypíná tlačítkem on/off. Světlo nad tlačítkem zhasne.

Nastavená funkce se zruší.

Na displeji se zobrazí čas.

Upozornění: V základních nastaveních můžete nastavit, zda se na vypnutém spotřebiči má zobrazovat čas.

Spouštění a přerušení provozu

Pro spuštění nebo přerušení probíhajícího provozu stiskněte tlačítko start/stop. Po přerušení provozu může dál běžet chladicí ventilátor.

Pokud chcete zrušit všechna nastavení, stiskněte tlačítko on/off.

Pokud během provozu otevřete dvířka trouby, provoz se přeruší. Pro pokračování provozu zavřete dvířka trouby.

Nastavení druhu provozu

Pokud chcete nastavit druh provozu, musí být spotřebič zapnutý.

1. Stiskněte tlačítko menu. Otevře se menu Druhy provozu.
2. Otočným voličem zvolte požadovaný druh provozu. V závislosti na druhu provozu jsou k dispozici různé možnosti voleb.
3. Šipkou > přejdete na zvolený druh provozu.
4. Otočným voličem změníte výběr. V závislosti na výběru změňte další nastavení.
5. Tlačítkem start/stop spusťte spotřebič.

Nastavení druhu ohřevu a teploty

Po zapnutí spotřebiče se zobrazí navržený druh ohřevu s teplotou. Toto nastavení můžete hned spustit tlačítkem start/stop.

Pro jiné nastavení změňte hodnoty podle znázornění na obrázcích.

Příklad: horní/dolní ohřev na 180 °C

1. Otočným voličem změňte druh ohřevu.

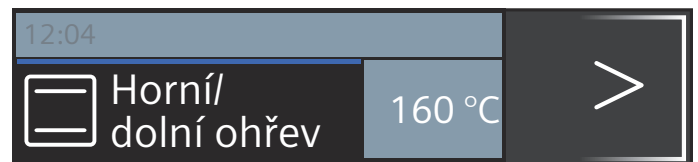

2. Šipkou > přejděte na teplotu.
3. Otočným voličem změňte teplotu.

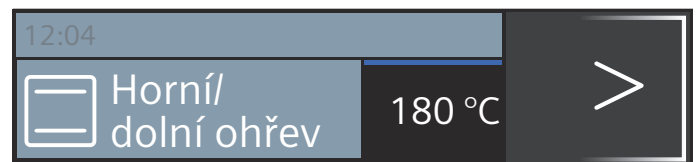

4. Stiskněte tlačítko start/stop.

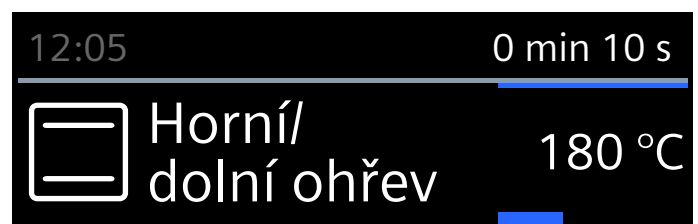

Na displeji se zobrazí nastavený druh ohřevu a teplota.

Rychloohřev

Tlačítkem »»» můžete pečicí troubu rozehrát obzvláště rychle.

Rychloohřev není možný u všech druhů ohřevu.

Vhodné druhy ohřevu:

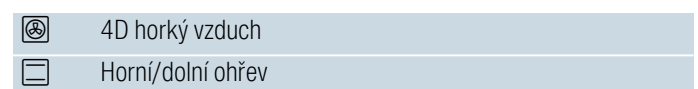

Abyste dosáhli rovnoměrného výsledku pečení, vložte pokrm a příslušenství do trouby až po skončení rychloohřevu.

Nastavení

Zvolte vhodný druh ohřevu. Teplota musí být nastavená na více než 100 °C, jinak nelze rychloohřev spustit.

1. Nastavte druh ohřevu a teplotu.
2. Stiskněte tlačítko »|||.

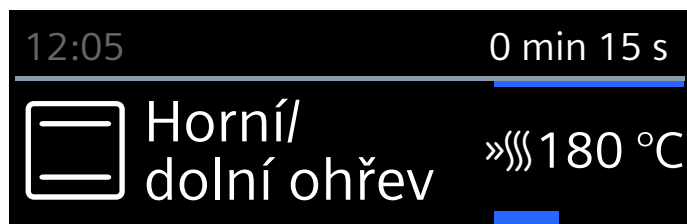

Vlevo vedle teploty se zobrazí symbol »|||. Časová osa se začne vyplňovat.

Po ukončení rychloohřevu zazní akustický signál. Symbol »||| zhasne. Vložte pokrm do trouby.

Upozornění

- Nastavená doba trvání se začne odměřovat nezávisle na rychloohřevu ihned po spuštění.
- Během rychloohřevu můžete tlačítkem **i** zjistit aktuální teplotu v troubě.

Zrušení

Stiskněte tlačítko »|||. Symbol »||| na displeji zhasne.

Časové funkce

Spotřebič má různé časové funkce.

Časová funkce	Použití
Budík	Budík funguje jako minutka. Po uplynutí nastavené doby zazní akustický signál.
Doba trvání	Po uplynutí nastavené doby trvání zazní akustický signál. Spotřebič se automaticky vypne.
Konec	Nastavte dobu trvání a čas konce. Spotřebič se automaticky vypne, takže se ohřev ukončí v požadovanou dobu.

Upozornění

- Doba trvání do jedné hodiny můžete nastavit po minutách. Doba trvání přes jednu hodinu můžete nastavit v krocích po 5 minutách.
- Podle toho, jakým směrem otočný volič otočíte, začne doba trvání navrženou hodnotou: doleva 10 minut, doprava 30 minut.
- Po uplynutí každé časové funkce zazní akustický signál.
- Tlačítkem **i** můžete kdykoli zjistit informace, které se krátce zobrazí na displeji.

Budík

Budík můžete nastavit kdykoli, i když je spotřebič vypnutý. Funguje paralelně s jinými časovými nastaveními a má vlastní akustický signál. Tak rozpoznáte, jestli uplynula doba budíku, nebo nastavená doba trvání. Můžete nastavit maximálně 24 hodin.

1. Stiskněte tlačítko . Otevře se políčko budíku.
2. Otočným voličem nastavte čas budíku. Po několika sekundách se budík spustí. Vlevo na stavovém řádku se zobrazí symbol budíku a odměřovaná doba.

Po uplynutí odměřované doby

zazní akustický signál. Na displeji se zobrazí „doba budíku uplynula“. Tlačítkem můžete akustický signál předčasně vypnout.

Zrušení nastavené doby budíku

Tlačítkem otevřete menu a zrušte nastavený čas. Zavřete menu tlačítkem .

Změna nastavené doby budíku

Tlačítkem otevřete menu Časové funkce a otočným voličem během několika sekund změňte nastavenou dobu budíku. Tlačítkem spusťte budík.

Doba trvání

Pokud pro pokrm nastavíte dobu trvání (dobu pečení), ohřev se po uplynutí této doby automaticky ukončí. Pečící trouba přestane hřát.

Předpoklad: Jsou nastavené druh ohřevu a teplota.

Příklad: nastavení pro 4D horký vzduch, 180 °C, doba trvání 45 min.

1. Stiskněte tlačítko . Otevře se menu Časové funkce.

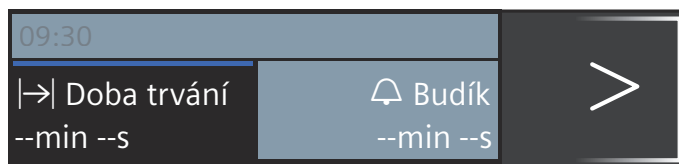

2. Otočným voličem nastavte dobu trvání.

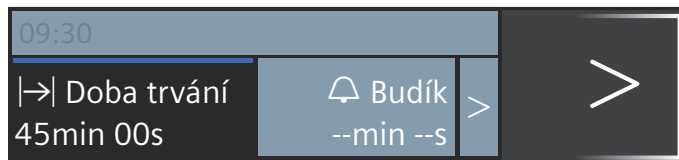

3. Tlačítkem start/stop spusťte spotřebič. Doba trvání se viditelně odměřuje na stavovém řádku.

Po uplynutí nastavené doby trvání

zazní akustický signál. Pečící trouba přestane hřát. Akustický signál můžete předčasně vypnout tlačítkem .

Zrušení doby trvání

Tlačítkem  otevřete menu Časové funkce. Zrušte dobu trvání. Zobrazí se nastavený druh ohřevu a teplota.

Změna doby trvání

Tlačítkem  otevřete menu Časové funkce. Otočným voličem změňte dobu trvání.

Čas konce

Pokud posunete čas konce, respektujte, že potraviny podléhající rychlé zkáze nesmí zůstat příliš dlouho v troubě.

Předpoklad: Nastavený provoz není spuštěný. Je nastavená doba trvání. Je otevřené menu časové funkce .

Příklad na obrázku: V 9:30 h vložte pokrm do trouby. Pečení bude trvat 45 minut a pokrm bude hotový v 10.15 hod. Vy si ale přejete, aby byl hotový ve 12.45 hod.

1. Klepnutím na šipku > další přejděte na „→| konec“.
2. Otočným voličem nastavte čas konce.

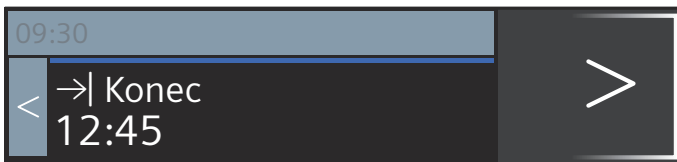

3. Potvrďte tlačítkem start/stop.

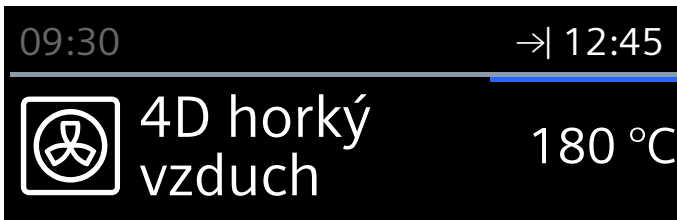



Pečicí trouba je ve vyčkávacím režimu. Na stavovém řádku se zobrazí symbol →|a čas, kdy ohřev skončí. Ohřev se spustí ve správný okamžik. Doba trvání se viditelně odměřuje na stavovém řádku.

Po uplynutí nastavené doby trvání

zazní akustický signál. Pečicí trouba přestane hřát. Akustický signál můžete předčasně vypnout tlačítkem .



Oprava času konce

Je možná, dokud je pečicí trouba ve vyčkávacím režimu.

1. Stiskněte tlačítko start/stop.
2. Stiskněte tlačítko .
- Otevře se menu Časové funkce.
3. Šipkou > přejděte na „→| konec“ a otočným voličem opravte čas konce.
4. Stiskněte tlačítko .
5. Stiskněte tlačítko start/stop. Pečicí trouba je znovu ve vyčkávacím režimu.

Zrušení času konce

Je možné, dokud je pečicí trouba ve vyčkávacím režimu.



1. Stiskněte tlačítko start/stop.
2. Stiskněte tlačítko .
- Otevře se menu Časové funkce.
3. Šipkou > přejděte na „→| konec“ a otočným voličem zrušte čas konce.
4. Stiskněte tlačítko .
5. Tlačítkem start/stop spusťte spotřebič. Doba trvání se ihned začne odměřovat.

Dětská pojistka

Aby děti nemohly spotřebič omylem zapnout nebo změnit nastavení, je vybavený dětskou pojistkou.

Aktivace a deaktivace

Dětskou pojistku můžete aktivovat a deaktivovat při zapnutém i vypnutém spotřebiči.

Držte cca 4 sekundy stisknuté tlačítko . Na displeji se zobrazí upozornění pro potvrzení a na stavovém řádku se zobrazí symbol .

Zablokovaná dvířka spotřebiče

V základních nastaveních můžete změnit nastavení tak, že se kromě ovládacího panelu zablokují také dvířka spotřebiče.

Dvířka spotřebiče se zablokují, když teplota v troubě dosáhne cca 50 °C. Na stavovém řádku se zobrazí symbol . Pokud je pečicí trouba vypnutá, zablokují se dvířka spotřebiče ihned, když aktivujete dětskou pojistku.

Základní nastavení

K dispozici jsou různá nastavení, abyste mohli optimálně a jednoduše obsluhovat spotřebič. V případě potřeby můžete tato nastavení změnit.

Změna nastavení

1. Stiskněte tlačítko on/off.
2. Stiskněte tlačítko menu. Otevře se menu Druhy provozu.
3. Pomocí otočného voliče zvolte „Nastavení“.
4. Klepněte na šipku >.
5. Otočným voličem změňte hodnoty.
6. Šipkou > vždy přejděte na další nastavení a v případě potřeby ho změňte.
7. Pro uložení stiskněte tlačítko menu. Na displeji se zobrazí odmítnout nebo uložit.

Seznam nastavení

V seznamu najdete veškerá základní nastavení a možnosti změny. Na displeji se zobrazují nastavení v závislosti na vybavení vašeho spotřebiče.

Můžete změnit následující nastavení:

Nastavení	Volba
Jazyk	K dispozici další jazyky
Čas	Nastavení aktuálního času
Datum	Nastavení aktuálního data
Akustický signál	Krátký (30 s) Střední (1 min) Dlouhý (5 min)
Zvuk tlačítek	Vypnutý (zvuk tlačítka při zapnutí a vypnutí pomocí on/off zůstává) Zapnutý
Jas displeje	Nastavitelný v 5 stupních
Ukazatel hodin	Digitální Vyp.
Osvětlení	Při provozu zapnuté Při provozu vypnuté
Dětská pojistka	Zablokování dvířek + zablokování tlačítek Jen zablokování tlačítek
Provoz po zapnutí	Hlavní menu Druhy ohřevu Pokrmy*
Ztlumení v noci	Vypnuté Zapnuté (displej se ztlumí mezi 22:00 a 5:59 h)
Logo značky	Zobrazit Nezobrazit
Doba doběhu ventilátoru	Doporučená Minimální
Výsuvný systém	Spotřebič není dovybaven. Spotřebič je dovybaven.
Program sabat	Zapnutý Vypnutý
Výrobní nastavení	Resetovat Neresetovat

*) K dispozici, v závislosti na typu spotřebiče

Pozor!

U rámů a jednoduchého výsuvu: nastavení „Spotřebič není dovybaven“.

U dvojitého a trojitého výsuvu: nastavení „Spotřebič je dovybaven“.

Upozornění: Změny nastavení jazyka, tónu tlačítka a jasu displeje ihned vstoupí v platnost. Všechna ostatní nastavení až po uložení.

Změna času

Čas se mění v základních nastaveních.

Příklad: Změna času z letního na zimní.

1. Stiskněte tlačítko on/off.
2. Stiskněte tlačítko menu.
3. Pomocí otočného voliče zvolte „Nastavení“.
4. Šipkou > klepněte na „Čas“.
5. Otočným voličem změňte čas.
6. Stiskněte tlačítko menu.
Na displeji se zobrazí uložit nebo odmítnout.

Výpadek elektrického proudu

Po dlouhém výpadku proudu se na displeji zobrazí nastavení pro první uvedení do provozu.

Znovu nastavte jazyk, čas a datum.



Program sabat

Při programu sabat můžete nastavit dobu trvání až 74 hodin. Pokrmy v troubě zůstanou teplé, aniž byste ji museli zapínat nebo vypínat.

Spouštění programu sabat

Předpoklad: V základních nastaveních jste aktivovali „program sabat“. → *„Základní nastavení“ na straně 14*

Trouba hřeje pomocí horního/dolního ohřevu na teplotu od 85 °C do 140 °C.

1. Stiskněte tlačítko on/off.
Na displeji se zobrazí navržený druh ohřevu a navržená teplota.
2. Otočte otočným voličem doleva a zvolte druh ohřevu „program sabat“.
3. Klepněte na šipku > a otočným voličem nastavte teplotu.
4. Tlačítkem ⌚ otevřete menu Časové funkce.
Zobrazí se 25:00 hodin jako navržená hodnota.
5. Otočným voličem nastavte požadovanou hodnotu.
6. Tlačítkem start/stop spusťte spotřebič.
Na stavovém řádku se viditelně odměřuje doba trvání.

Po uplynutí nastavené doby trvání

zazní akustický signál. Pečicí trouba přestane hřát.

Posunutí času konce

Čas konce nelze posunout.

Zrušení programu sabat

Stiskněte tlačítko on/off. Všechna nastavení se zruší. Můžete provést nové nastavení.

Čisticí funkce

Pomocí druhu ohřevu „samočištění“ můžete bez námahy vyčistit pečicí prostor. Pečicí prostor se zahřeje na velmi vysokou teplotu. Zbytky z pečení nebo grilování se spálí.

Můžete si vybrat ze tří stupňů čištění.

Stupeň	Stupeň čištění	Doba trvání
1	mírné	cca 1 h 15 min
2	střední	cca 1 h 30 min
3	intenzivní	cca 2 h

Čím je znečištění starší a silnější, tím vyšší stupeň čištění byste měli použít. Při čištění se spotřebuje cca 2,5–4,7 kWh.

Upozornění: Kvůli vaší bezpečnosti se dvířka pečicí trouby automaticky zablokují. Znovu je lze otevřít až po zhasnutí symbolu zablokování  na stavovém řádku. Během čištění nesvítil osvětlení pečicího prostoru.

Varování

Nebezpečí popálení!

- Prostor uvnitř trouby je během čisticí funkce velmi horký. Nikdy neotevírejte dvířka spotřebiče. Nechte spotřebič vychladnout. Zabraňte přístupu dětem.
-  Spotřebič je během čisticí funkce zvenku velmi horký. Nikdy se nedotýkejte dvířek spotřebiče. Nechte spotřebič vychladnout. Děti se musí zdržovat v dostatečné vzdálenosti od spotřebiče.

Před spuštěním čisticí funkce

Při čištění můžete současně čistit příslušenství, např. univerzální vysoký plech nebo plech na pečení. Před čištěním odstraňte hrubé nečistoty. Příslušenství zasuňte do výšky 2.

Vyčistěte vnitřní stranu dvířek spotřebiče a okrajové plochy pečicího prostoru v oblasti dvířek. Těsnění nedrhňte a neodstraňujte!

Upozornění: Společně dodávané smaltované příslušenství můžete čistit pomocí čisticí funkce. Pomocí této funkce se nesmí čistit žádné rošty. Rošty nejsou pro čisticí funkci vhodné a zabarvily by se. Další příslušenství, které je vhodné pro čisticí funkci, najdete v tabulce se zvláštním příslušenstvím. → "Příslušenství" na straně 9

Varování

Nebezpečí požáru!

- Volné zbytky pokrmů, tuk a šťáva z pečení se mohou během čisticí funkce vznítit. Před každým spuštěním čisticí funkce odstraňte z pečicího prostoru a příslušenství hrubé nečistoty.
- Spotřebič je během čisticí funkce zvenku velmi horký. Nikdy nezavěšujte na madlo dvířek hořlavé předměty, např. utěrky na nádobí. Přední strana spotřebiče musí být volná. Děti se musí zdržovat v dostatečné vzdálenosti od spotřebiče.

Varování – Nebezpečí vážného poškození zdraví!

Spotřebič je během čisticí funkce velmi horký. Nepřílnavá vrstva plechů a forem se zničí a vznikají jedovaté plyny. Nikdy nečistěte plechy a formy s nepřílnavou vrstvou pomocí čisticí funkce. Čistěte tak pouze smaltované příslušenství.

Nastavení samočištění

1. Stiskněte tlačítko menu. Otevře se menu Druhy provozu.
2. Otočným voličem zvolte „samočištění“.
3. Klepněte na šipku . Navrhne se stupeň čištění 3. Čištění můžete hned spustit tlačítkem start/stop nebo
4. můžete otočným voličem zvolit jiný stupeň čištění.
5. Stiskněte tlačítko start/stop. Na displeji se zobrazí pokyny k čištění.
6. Spusťte čištění tlačítkem start/stop.

Krátce po spuštění se zablokují dvířka pečicí trouby. Na stavovém řádku vpravo vedle odměřované doby trvání se zobrazí symbol zablokování .

Dvířka pečicí trouby lze znovu otevřít až po zhasnutí symbolu  na stavovém řádku.

Po skončení čištění

zazní akustický signál. Pečicí trouba nehřeje. Akustický signál můžete vypnout tlačítkem . Na displeji se zobrazí „spotřebič chladne“.

Přerušení čištění

Tlačítkem on/off vypnete pečicí troubu. Dvířka pečicí trouby lze otevřít až po zhasnutí symbolu  na stavovém řádku.

Oprava stupně čištění

Po spuštění již nelze stupeň čištění změnit.

Čištění můžete nechat proběhnout v noci.

V kapitole Časová nastavení si můžete přečíst, jak posunete čas konce. Tak můžete pečicí troubu přes den používat bez omezení. → "Časové funkce" na straně 13

Po skončení čisticí funkce

Když pečicí prostor vychladne, vlhkým hadrem vytřete zbývající popel v pečicím prostoru, v příslušenství na rámech a v oblasti dvířek spotřebiče.

Otřete výsuvy vlhkým hadrem. Potom všechny výsuvy několikrát zasuňte a vysuňte. Po čištění může na výsuvech dojít ke změně barvy. Nemá to žádný vliv na funkci.

Upozornění: Při příliš velkém znečištění může na smaltovaných plochách zůstat bílý povlak. Jedná se o zbytky potravin a je nezávadný. Na funkci nemá žádný vliv. V případě potřeby lze zbytky odstranit kyselinou citronovou.

Čisticí prostředky

V případě pečlivé údržby a čištění zůstane spotřebič dlouho pěkný a funkční. Vysvětlíme Vám, jak správně udržovat a čistit spotřebič.

Vhodné čisticí prostředky

Aby různé povrchy nebyly poškozeny nevhodnými čisticími prostředky, dodržujte údaje v tabulce. V závislosti na typu spotřebiče nemusí mít váš spotřebič všechny povrchy.

Pozor!

Nebezpečí poškození povrchu:

Nepoužívejte

- ostré nebo abrazivní čisticí prostředky,
- čisticí prostředky s vysokým obsahem alkoholu,
- tvrdé drátěnky nebo houbičky,
- vysokotlaké nebo parní čističe,
- speciální prostředky pro čištění za tepla.

Nové houbové utěrky před použitím důkladně propláchněte.

Tip: Mimořádně vhodné čisticí a ošetřovací prostředky lze zakoupit u zákaznického servisu. Řiďte se pokyny výrobce.

Varování – Nebezpečí popálení!

Přístroj se silně zahřívá. Nikdy se nedotýkejte horkých ploch nebo topných článků ve vnitřním prostoru. Nechte přístroj pokaždé vychladnout. Zabraňte dětem v přístupu k přístroji.

Oblast	Čištění
Vnější plochy spotřebiče	
Čelo z ušlechtilé oceli	Horký mycí roztok: Vyčistěte hadříkem a poté osušte měkkým hadříkem. Ihned odstraňte vápenaté, tukové, škrobové skvrny a skvrny od bílku. Pod takovými skvrnami se může vytvořit koroze. U zákaznického servisu nebo ve specializované prodejně lze zakoupit speciální ošetřovací prostředky na ušlechtilou ocel vhodné na teplé povrchy. Ošetřovací prostředek naneste ve slabé vrstvě měkkým hadříkem.
Plast	Horký mycí roztok: Vyčistěte hadříkem a poté osušte měkkým hadříkem. Nepoužívejte čisticí prostředek na sklo nebo škrabku na sklo.
Lakované plochy	Horký mycí roztok: Vyčistěte hadříkem a poté osušte měkkým hadříkem.
Ovládací panel	Horký mycí roztok: Vyčistěte hadříkem a poté osušte měkkým hadříkem. Nepoužívejte čisticí prostředek na sklo nebo škrabku na sklo.

Skleněné tabule	Horký mycí roztok: Vyčistěte hadříkem a poté osušte měkkým hadříkem. Nepoužívejte škrabku na sklo ani drátěnky z ušlechtilé oceli.
Madlo dvířek	Horký mycí roztok: Vyčistěte hadříkem a poté osušte měkkým hadříkem. Když se na madlo dvířek dostane prostředek na odstraňování vodního kamene, okamžitě ho otřete. Tyto skvrny jinak už nepůjdou odstranit.
Vnitřek spotřebiče	
Smaltované plochy	Horký mycí roztok nebo voda s octem: Vyčistěte hadříkem a poté osušte měkkým hadříkem. Přípečené zbytky pokrmů namočte vlhkým hadříkem a mycím roztokem. Při silném znečištění použijte nerezovou drátěnku nebo čisticí prostředek na pečicí trouby. Pečicí troubu nechte po čištění otevřenou vyschnout. Nejllepší je použít čisticí funkci. → "Čisticí funkce" na straně 16 Upozornění: Vlivem zbytků potravin může vzniknout bílý povlak. Je nezávadný a nemá vliv na funkci. V případě potřeby ho odstraňte kyselinou citronovou.
Skleněný kryt osvětlení varného prostoru	Horký mycí roztok: Vyčistěte hadříkem a poté osušte měkkým hadříkem. Při silném znečištění použijte čisticí prostředek na pečicí trouby.
Kryt dvířek z ušlechtilé oceli	Čisticí prostředek na ušlechtilou ocel: Dodržujte pokyny výrobce. Nepoužívejte ošetřovací prostředky na ušlechtilou ocel. Kryt dvířek před čištěním demontujte.
Rámy	Horký mycí roztok: Namočte a vyčistěte hadříkem nebo kartáčkem.
Výsuvný systém	Horký mycí roztok: Vyčistěte hadříkem nebo kartáčkem. Neodstraňujte mazací tuk z výsuvných lišt, pokud možno je čistěte v zasunutém stavu. Nemyjte v myčce nádobí.
Příslušenství	Horký mycí roztok: Namočte a vyčistěte hadříkem nebo kartáčkem. Při silném znečištění použijte drátěnku z ušlechtilé oceli.

Upozornění

- Nepatrné rozdíly barev na přední části spotřebiče jsou způsobeny různými materiály, jako je sklo, plast nebo kov.
- Stíny na prosklených dvířkách, které působí jako šmouhy, jsou světelné odrazy osvětlení pečicí trouby.

- Smalt se vypaluje při velmi vysokých teplotách. Tím mohou vzniknout nepatrné barevné rozdíly. To je normální a na funkci to nemá žádný vliv. Hrany tenkých plechů se nedají úplně smaltovat. Proto mohou být drsné. Antikorozní ochrana tím není ovlivněna.

Udržování spotřebiče v čistotě

Aby se nevytvořily úporně ulpívající nečistoty, udržujte spotřebič vždy čistý a nečistoty ihned odstraňujte.

Tipy

- Pečicí prostor čistěte po každém použití. Nečistoty se nepřípečou.
- Vždy ihned odstraňte vápenaté, tukové, škrobové skvrny a skvrny od bílku.
- Na pečení velmi šřavnatých koláčů používejte univerzální vysoký plech.
- Používejte vhodnou nádobu na pečení, např. pekáč.

Rámy

V případě pečlivé údržby a čištění zůstane spotřebič dlouho pěkný a funkční. Zde je popsáno, jak můžete vyjmout a vyčistit rámy.

Vysazení a zavěšení rámu

⚠ Varování – Nebezpečí popálení!

Rámy se silně zahřívají. Nikdy se nedotýkejte horkých rámu. Vždy nechte spotřebič vychladnout. Děti se musí zdržovat v dostatečné vzdálenosti od spotřebiče.

Vyjmutí rámu

- Rám vepředu trochu nazdvihněte **a** a vyhákněte **b** (obrázek **1**).
- Poté celý rám vytáhněte dopředu a vyjměte ho (obrázek **2**).

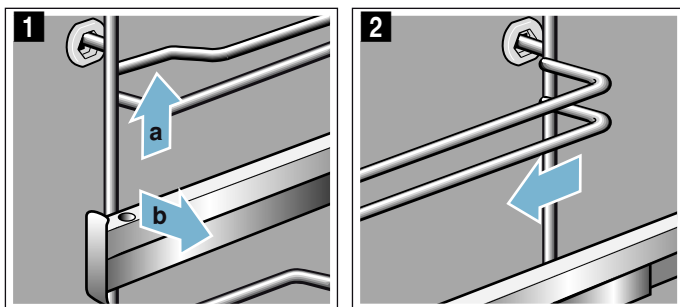

Rámy vyčistěte mycím prostředkem a houbičkou. Na úporné nečistoty použijte kartáček.

Zavěšení rámu

Je třeba rozlišovat pravý a levý rám. Musí být možné vytáhnout výsuvné lišty směrem dopředu.

- Rám zasuňte nejprve doprostřed do zadního otvoru **a** tak, aby rám doléhal k zadní stěně pečicího prostoru, a zatlačte ho dozadu **b** (obrázek **1**).
- Poté ho zasuňte do předního otvoru **c** tak, aby rám i zde doléhal ke stěně pečicího prostoru, a zatlačte ho dolů **d** (obrázek **2**).

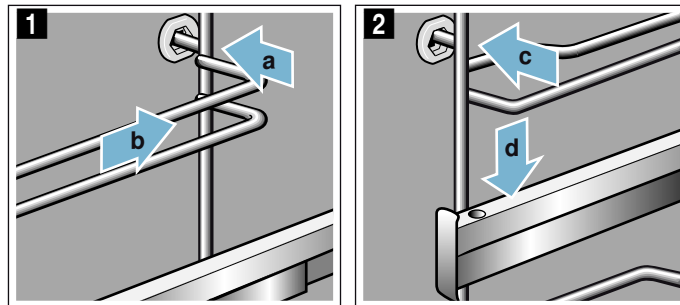

Dvířka spotřebiče

V případě pečlivé údržby a čištění zůstane spotřebič dlouho pěkný a funkční. Zde je popsáno, jak můžete vysadit a vyčistit dvířka spotřebiče.

Vysazení a zavěšení dvířek spotřebiče

Dvířka spotřebiče pečicí trouby lze za účelem čištění a demontáže skleněných tabulí vysadit.

Závěsy dvířek spotřebiče mají zajišťovací páčky. Když jsou zajišťovací páčky zaklopené (obrázek **1**), jsou dvířka spotřebiče zajištěná. Nelze je vysadit. Když jsou zajišťovací páčky pro vysazení dvířek spotřebiče vyklopené (obrázek **2**), jsou závěsy zajištěné. Nemohou zaklapnout.

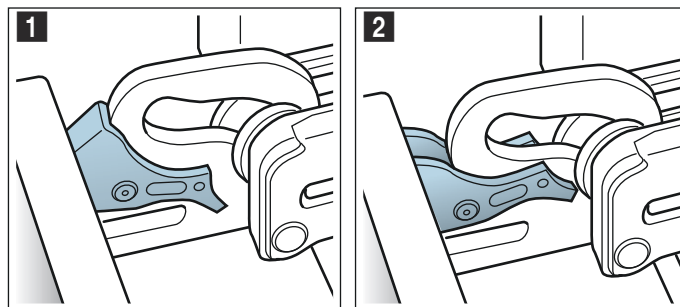

⚠ Varování

Nebezpečí poranění!

- Pokud nejsou závěsy zajištěné, mohou velkou silou zaklapnout. Dbejte na to, aby byly zajišťovací páčky vždy zaklopené, resp. při vysazování dvířek spotřebiče zcela vyklopené.
- Závěsy dvířek spotřebiče se během otevírání a zavírání dvířek pohybují a mohou vás sevřít. Nesahejte do prostoru závěsů.

Vysazení dvířek spotřebiče

1. Úplně otevřete dvířka spotřebiče a přitlačte je směrem ke spotřebiči.
2. Odklopte obě zajišťovací páčky vlevo a vpravo (obrázek **1**).
3. Úplně zavřete dvířka spotřebiče **a**. Oběma rukama je uchopte vlevo a vpravo **b** a vytáhněte nahoru (obrázek **2**).

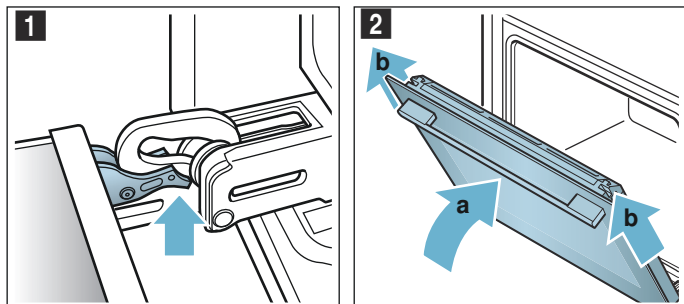

Zavěšení dvířek spotřebiče

Dvířka spotřebiče zavěste zpět opačným postupem.

1. Při zavěšování dvířek spotřebiče dbejte na to, abyste oba závěsy zasunuli do otvorů rovně (obrázek **1**). Přiložte oba závěsy dole k vnější tabuli a použijte ji jako vodící plochu. Dejte pozor, abyste závěsy zasunuli do správného otvoru. Musí být možné je zasunout zlehka a bez odporu. Pokud ucítíte odpor, zkontrolujte, zda jsou závěsy zasunuté do správného otvoru.

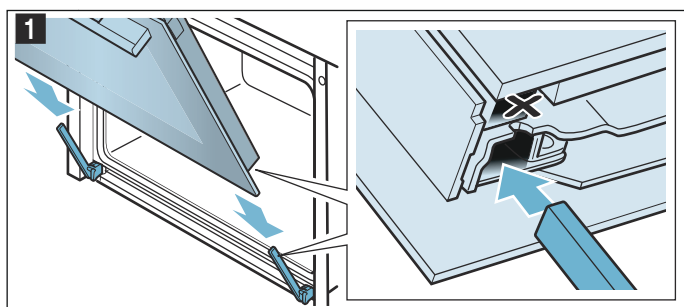

2. Zcela otevřete dvířka spotřebiče. Znovu zaklopte obě zajišťovací páčky (obrázek **2**).

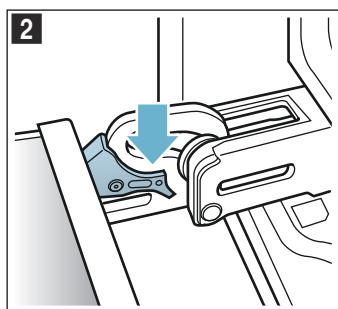

3. Zavřete dvířka.

Demontáž krytu dvířek

Vložka z ušlechtilé oceli v krytu dvířek může změnit barvu. Pro důkladné vyčištění můžete kryt demontovat.

1. Pootevřete dvířka spotřebiče.
2. Zatlačte na kryt na levé a pravé straně (obrázek **1**).
3. Sejměte kryt (obrázek **2**).
Opatrně zavřete dvířka spotřebiče.

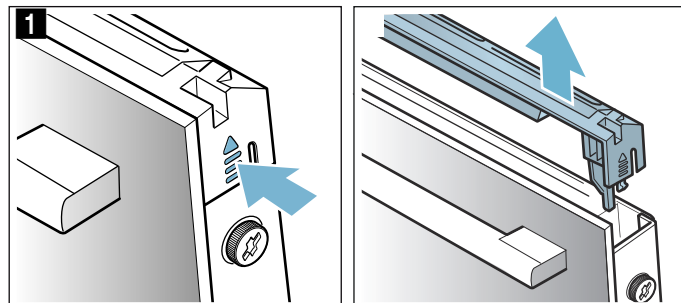

Upozornění: Vyčistěte vložku z ušlechtilé oceli v krytu čisticím prostředkem na ušlechtilou ocel. Zbývající části krytu dvířek vyčistěte mycím roztokem a měkkým hadrem.

4. Znovu pootevřete dvířka spotřebiče. Nasadte kryt a přitlačte ho, až slyšitelně zaskočí (obrázek **3**).

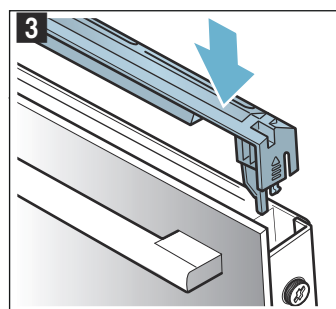

5. Zavřete dvířka spotřebiče.

Demontáž a montáž skleněných tabulí

Kvůli lepšímu čištění můžete skleněné tabule ve dvířkách pečicí trouby demontovat.

Demontáž ze spotřebiče

1. Pootevřete dvířka spotřebiče.
2. Zatlačte na kryt na levé a pravé straně (obrázek **1**).
3. Sejměte kryt (obrázek **2**).

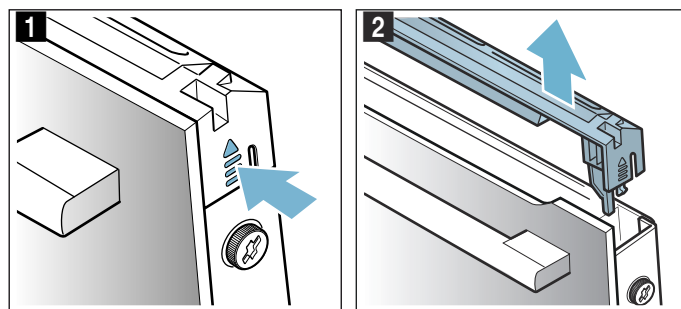

4. Povolte a vyjměte šrouby vlevo a vpravo na dvířkách spotřebiče (obrázek 3).
5. Než dvířka zase zavřete, vložte mezi ně několikrát přeloženou utěrku (obrázek 4). Vytáhněte nahoru přední tabuli a madlem dolů ji položte na rovnou plochu.

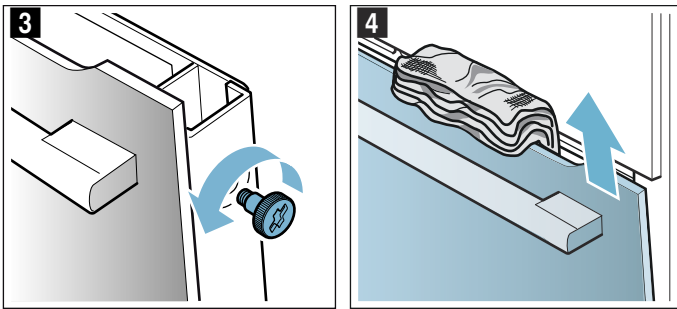

6. Oba držáky na prostřední tabuli zatlačte nahoru, neodstraňujte je (obrázek 5). Jednou rukou přidržíte tabuli. Tabuli vyjměte.

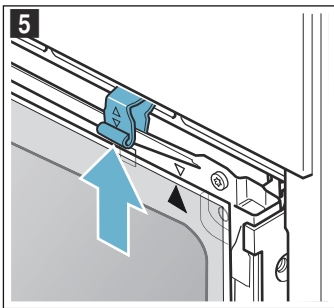

Vyčistěte skla čisticím prostředkem na sklo a měkkým hadrem.

**⚠ Varování
Nebezpečí úrazu!**

- Poškrábané sklo dvířek spotřebiče může prasknout. Nepoužívejte škrabku na sklo ani ostré nebo abrazivní čisticí prostředky.
- Závěsy dvířek spotřebiče se během otevírání a zavírání dvířek pohybují a mohou vás sevřít. Nesahejte do prostoru závěsů.

Montáž na spotřebič

Při montáži vnitřní tabule dbejte na to, aby šipka vpravo nahoře na tabuli souhlasila se šipkou na plechu.

1. Prostřední tabuli nasadte do držáku (obrázek 1) a nahoře ji přitiskněte.
2. Oba držáky zatlačte dolů (obrázek 2).

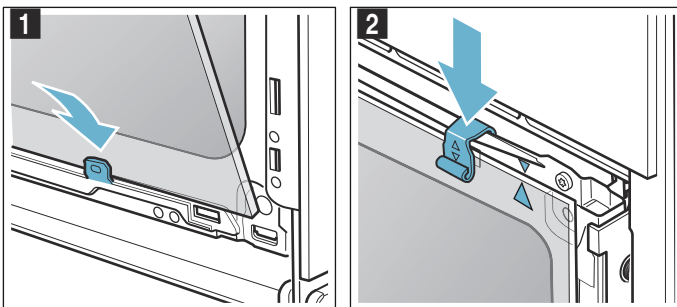

3. Přední tabuli nasadte dole do držáků (obrázek 3).
4. Zavřete přední tabuli natolik, aby byly oba horní háky proti otvoru (obrázek 4).

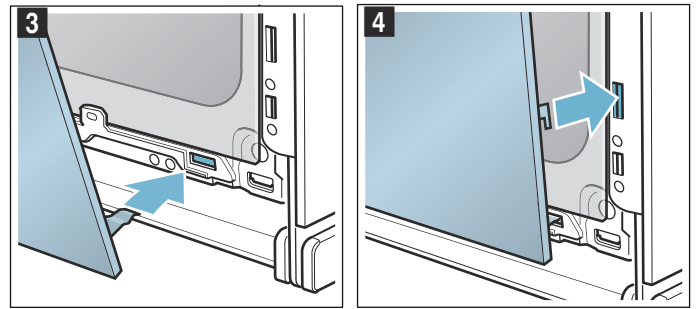

5. Přitlačte přední tabuli dole tak, aby slyšitelně zaskočila (obrázek 5).
6. Dvířka spotřebiče znovu pootevřete a odstraňte utěrku.
7. Znovu našroubujte oba šrouby vlevo a vpravo.
8. Nasadte kryt a přitlačte ho, až slyšitelně zaskočí (obrázek 6).

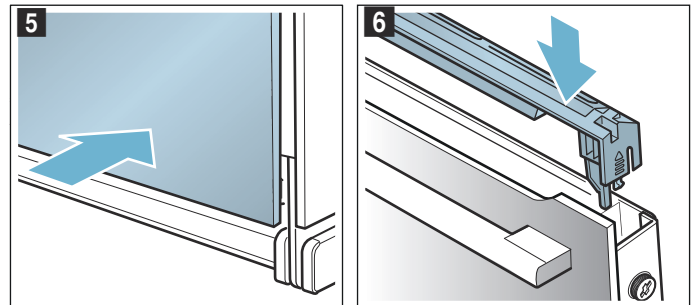

9. Zavřete dvířka spotřebiče.

Pozor!

Pečicí prostor používejte znovu teprve tehdy, když jsou tabule řádně namontované.





Porucha, co je nutno udělat?

Jestliže se vyskytne porucha, často se jedná jen o maličkost. Než kontaktujete servis, pokuste se sami odstranit závadu pomocí této tabulky.

Upozornění: Pokud se vám nějaký pokrm nepodaří optimálně, podívejte se na konci návodu k použití do tabulek. Najdete zde spoustu tipů a pokynů.

Tabulka závad

U chybových hlášení s E, např. E0111, spotřebič vypněte a zapněte. Pokud se hlášení zobrazí znovu, zavolejte servis.

Závada	Možná příčina	Pokyny/odstranění
Spotřebič nefunguje.	Vadná pojistka.	V pojistkové skříňce zkontrolujte, je-li pojistka pro spotřebič v pořádku
	Výpadek elektrického proudu	Zkontrolujte, zda fungují ostatní kuchyňské spotřebiče.
Dvířka spotřebiče nelze otevřít, na displeji je zobrazený symbol  .	Dvířka spotřebiče jsou zablokována, dokud pečicí prostor nevychladne.	Počkejte, dokud symbol  nezhasne.
Zapnutý spotřebič nelze ovládat, na displeji je zobrazený symbol  .	Je aktivovaná dětská pojistka.	Držte stisknuté tlačítko  , dokud symbol  nezhasne.
Trouba nehřeje a na displeji je zobrazeno „zapnutý předváděcí režim“.	Spotřebič se nachází v předváděcím režimu.	Vypněte pojistku v pojistkové skříňce a po cca 10 sekundách ji znovu zapněte. Zapněte spotřebič a v nastavení zvolte „předváděcí režim vypnutý“.
Spotřebič se nespustí a na displeji se zobrazí „Příliš horký pečicí prostor“.	Pečicí prostor je pro zvolený pokrm nebo druh ohřevu příliš horký.	Nechte pečicí prostor vychladnout a spusťte spotřebič znovu.

Překročena maximální doba provozu

Pokud není nastavená doba trvání a dlouhou dobu nedojde ke změně nastavení, spotřebič automaticky ukončí provoz.

Kdy k tomu dojde, závisí na nastavené teplotě nebo nastaveném stupni grilování.

Na displeji spotřebiče se zobrazí upozornění, že se provoz automaticky ukončí. Poté se provoz přeruší.

Abyste mohli spotřebič dále používat, nejprve ho vypněte. Poté spotřebič zase zapněte a nastavte požadovaný provoz.

Tip: Aby nedošlo k nežádoucímu vypnutí spotřebiče, např. při dlouhé době pečení, nastavte dobu trvání. Spotřebič bude hřát, dokud neuplyne nastavená doba trvání.

→ "Otestovali jsme pro vás v našem kuchyňském studiu" na straně 24

Varování – Nebezpečí úrazu elektrickým proudem!

Neodborné opravy jsou nebezpečné. Opravy spotřebiče a výměnu poškozených přírodních vedení smí provádět výhradně technik zákaznického servisu vyškolený naší společností. Pokud je spotřebič vadný, vytáhněte síťovou zástrčku ze zásuvky nebo vypněte pojistku v pojistkové skříňce. Zavolejte servis.

Výměna žárovky na horní stěně pečicí trouby

Když žárovka v troubě přestane svítit, je nutné ji vyměnit. Tepelně odolné halogenové žárovky 230 V, 40 W obdržíte u zákaznického servisu nebo ve specializovaných prodejnách.

Halogenovou žárovku uchopte pomocí suchého hadru. Prolouží se tak doba životnosti žárovky. Používejte pouze tyto žárovky.

⚠️ Varování – Nebezpečí úrazu elektrickým proudem!

Při výměně žárovky ve varném prostoru jsou kontakty objímky žárovky pod proudem. Před výměnou vytáhněte síťovou zástrčku ze zásuvky nebo vypněte pojistku v pojistkové skříňce.

⚠️ Varování – Nebezpečí popálení!

Přístroj se silně zahřívá. Nikdy se nedotýkejte horkých ploch nebo topných článků ve vnitřním prostoru. Nechte přístroj pokaždé vychladnout. Zabraňte dětem v přístupu k přístroji.

1. Abyste zabránili poškození, položte do studené trouby utěrku.
2. Vyšroubujte skleněný kryt směrem doleva (obrázek 1).
3. Vytáhněte žárovku – nešroubujte (obrázek 2). Nasadte novou žárovku, dbejte přitom na polohu kolíků. Žárovku pevně zatlačte.

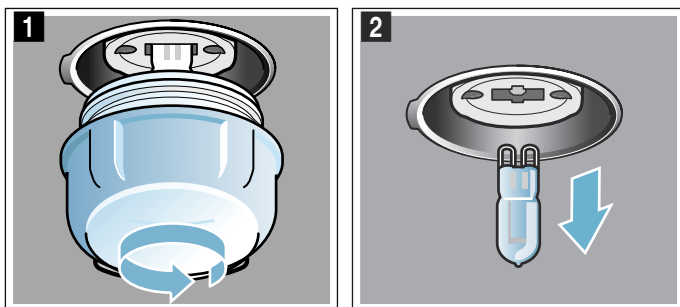

4. Znovu našroubujte skleněný kryt.
5. Vyjměte utěrku a zapněte pojistku.

Skleněný kryt

Když je skleněný kryt halogenové žárovky poškozený, musí se vyměnit. Nový skleněný kryt obdržíte u zákaznického servisu. Uveďte číslo „E“ a číslo „FD“ spotřebiče.

Zákaznický servis

Potřebuje-li váš spotřebič opravu, obraťte se na náš servis. Vždy najdeme vhodné řešení, aby nedocházelo ke zbytečným výjezdům servisního personálu.

Číslo E a číslo FD

Při telefonátu uveďte úplné číslo výrobku (E-Nr.) a výrobní číslo (FD-Nr.), abychom vám mohli poskytnout kvalifikovanou pomoc. Typový štítek s příslušnými čísly najdete po otevření dvířek spotřebiče. Pokud je váš spotřebič vybavený párou, najdete typový štítek vpravo za ovládacím panelem.

E-Nr. FD: Z-Nr.		
Type:		

Abyste je v případě potřeby nemuseli dlouho hledat, můžete si údaje svého spotřebiče a telefonní číslo servisu poznamenat zde.

Č. výrobku (E-Nr.)

Výr. č. (FD-Nr.)

Zákaznický servis

Mějte na paměti, že návštěva servisního personálu není v případě chybné obsluhy bezplatná ani během záruční doby.

Kontaktní údaje všech zemí najdete v příloženém seznamu zákaznických servisů.

Objednávka opravy a poradenství při poruchách
CZ 251.095.546

Důvěřujte kompetentnosti výrobce. Tím si zajistíte, že oprava bude provedena vyškolenými servisními techniky, kteří mají k dispozici originální náhradní díly pro váš spotřebič.

Pokrmy

Pomocí druhu provozu „pokrmy“ můžete připravovat nejrůznější pokrmy. Spotřebič za vás sám zvolí většinu nastavení.

Abyste dosáhli dobrých výsledků, nesmí být pečicí prostor pro zvolený pokrm příliš horký. Pokud by tomu tak bylo, zobrazí se na displeji upozornění. Nechte pečicí prostor vychladnout a spusťte spotřebič znovu.

Upozornění k nastavením

- Výsledek pečení závisí na kvalitě potravin a druhu nádoby. Pro optimální výsledek pečení používejte pouze potraviny v bezvadném stavu a maso s teplotou z lednice.
- Spotřebič zvolí optimální druh ohřevu a nastavení času a teploty. Budete pouze vyzváni, abyste zadali hmotnost. Nastavení hmotnosti mimo stanovené hmotnostní rozmezí není možné.
- U pečených pokrmů, u kterých za vás provede volbu teploty spotřebič, může být uložená teplota až 300 °C. Dbejte proto na to, abyste použili dostatečně tepelně odolnou nádobu.
- Zobrazí se vám pokyny, např. k nádobě, výšce zasunutí nebo přidání tekutiny u masa. Některé pokrmy je během pečení nutné např. obrátit nebo zamíchat. To se vám zobrazí krátce po spuštění na displeji. Ve správný okamžik vás upozorní akustický signál.
- Informace o vhodné nádobě a tipy a triky pro přípravu najdete na konci návodu k použití.

Volba pokrmu

V následující tabulce najdete vhodné hodnoty nastavení pro uvedené pokrmy.

Pokrmy
Kuře, bez nádivky
Krůtí prsa
Vepřová pečeně bez kosti
Dušená hovězí pečeně
Telecí pečeně, prorostlá
Jehněčí kýta bez kosti, středně propečená
Sekaná z čerstvého mletého masa
Guláš
Hovězí závitky
Eintopf se zeleninou

Nastavení pokrmu

Budete provedeni celým procesem nastavení zvoleného pokrmu. Vždy klepněte na šipku >.

1. Stiskněte tlačítko menu.
 2. Otočným voličem zvolte „Pokrmy“.
 3. Klepněte na šipku >.
 4. Zobrazí se první pokrm s navrženou hmotností.
 5. Otočným voličem zvolte požadovaný pokrm.
 6. Klepněte na šipku >.
 7. Otočným voličem nastavte hmotnost.
 8. Klepněte na šipku >.
- Upozornění:** Zobrazí se informace o výšce zasunutí, nádobě atd.

Budete provedeni celým procesem nastavení zvoleného pokrmu. Vždy klepněte na šipku >.

Nastavení skončilo

Zazní akustický signál. Pečicí trouba přestane hrát. Akustický signál můžete předčasně vypnout tlačítkem .

Pokud nejste s výsledkem pečení spokojeni, můžete dobu pečení ještě prodloužit. Klepněte na políčko „Dopéct“. Zobrazí se navržená doba trvání, kterou můžete změnit.

Pokud jste s výsledkem pečení spokojeni, klepněte na „Konec“. Na displeji se zobrazí „Dobrou chuť“.

Zrušení nastavení

Stiskněte tlačítko on/off. Všechna nastavení jsou zrušená. Můžete provést nové nastavení.

Posunutí času konce

U některých pokrmů můžete posunout čas konce. Postup pro posunutí času konce je popsán v části Časové funkce. → „Časové funkce“ na straně 13

Pokud jste nastavili čas konce, přejde displej do čekacího režimu. Na stavovém řádku je zobrazený čas, kdy ohřev skončí. Nelze měnit nastavení. Respektujte, že potraviny podléhající rychlé zkáze nesmí zůstat příliš dlouho v troubě.

Otestovali jsme pro vás v našem kuchyňském studiu

Zde naleznete výběr pokrmů a pro ně vhodná nastavení. Ukážeme vám, který druh ohřevu a jaká teplota jsou nejvhodnější pro váš pokrm. Dozvíte se, které příslušenství máte použít a do jaké výšky je třeba ho zasunout. Dostanete od nás tipy k nádobám a přípravě pokrmů.

Upozornění: Při pečení potravin může v troubě vznikat vodní pára.

Váš spotřebič je velmi energeticky úsporný a při provozu se ven dostane jen velmi málo tepla. Na základě vysokých rozdílů mezi teplotou uvnitř spotřebiče a vnějšími částmi spotřebiče se může na dvířkách, ovládacím panelu a předních stranách sousedního nábytku srážet kondenzovaná voda. To je normální jev, který je podmíněn fyzikálně. Tvorbu kondenzátoru lze snížit předehřátím nebo opatrným otevřením dvířek.

Silikonové formy

Pro dosažení optimálního výsledku pečení doporučujeme tmavé kovové formy na pečení.

Pokud přesto chcete používat silikonové formy, řiďte se údaji a recepty výrobce. Silikonové formy jsou často menší než normální formy. Údaje množství a recepty se mohou lišit.

Koláče a drobné pečivo

Váš spotřebič je vybavený čtyřmi druhy ohřevu pro pečení koláčů a drobného pečiva. V tabulkách s nastavením najdete optimální nastavení pro velké množství pokrmů.

Řiďte se také pokyny v části týkající se kynutí těsta.

Používejte pouze originální příslušenství pro váš spotřebič. Je optimálně uzpůsobené pro pečicí prostor a druhy provozu.

Výšky zasunutí

Používejte uvedené výšky zasunutí.

Pečení na jedné úrovni

Pro pečení na jedné úrovni používejte následující výšky zasunutí:

- vysoké pečivo: výška 2
- nízké pečivo: výška 3

Pokud používáte druh ohřevu 4D-horký vzduch, můžete volit mezi výškou 1, 2, 3 a 4.

Pečení na více úrovních

Používejte 4D horký vzduch. Současně vložené pečivo na plechách nebo ve formách nemusí být hotové ve stejnou dobu.

Pečení na dvou úrovních:

- univerzální vysoký plech: výška 3
plech na pečení: výška 1

- formy na roštu
první rošt: výška 3
druhý rošt: výška 1

Pečení na třech úrovních:

- plech na pečení: výška 5
univerzální vysoký plech: výška 3
plech na pečení: výška 1

Pečení na čtyřech úrovních:

- 4 rošty s papírem na pečení
první rošt: výška 5
druhý rošt: výška 3
třetí rošt: výška 2
čtvrtý rošt: výška 1

Pokud připravujete pokrmy současně, můžete ušetřit až 45 procent energie. Postavte formy do trouby vedle sebe nebo úhlopříčně nad sebe.

Příslušenství

Dbejte na to, abyste vždy použili správné příslušenství a abyste ho do trouby zasunuli správně.

Rošt

Rošt zasuňte otevřenou stranou směrem k dvířkům spotřebiče a zakřivením dolů. Nádobu a formy postavte vždy na rošt.

Univerzální vysoký plech nebo plech na pečení

Univerzální vysoký plech nebo plech na pečení zasuňte až nadoraz zkosením ke dvířkům spotřebiče.

U šfavnatých koláčů používejte univerzální vysoký plech, aby v případě přetečení šťávy nedošlo k znečištění pečicího prostoru.

Formy na pečení

Nejvhodnější jsou tmavé kovové formy na pečení.

Při použití bílých plechových forem, keramických forem a skleněných forem se prodlužuje doba pečení a pečivo nezhnědne rovnoměrně. Pokud chcete péct v těchto formách a použít horní/dolní ohřev, zasuňte formu do výšky 1.

Papír na pečení

Používejte pouze papír na pečení, který je vhodný pro zvolenou teplotu. Vždy ustříhnete správnou velikost papíru na pečení.

Doporučené hodnoty nastavení

V tabulce najdete optimální druh ohřevu pro různé pečivo. Teplota a doba pečení závisí na vlastnostech a množství těsta. Proto jsou zde uvedena rozpětí nastavení. Nejdříve vyzkoušejte nižší hodnoty. Při nižší teplotě dosáhnete rovnoměrnějšího zhnědnutí. V případě potřeby příště nastavte vyšší hodnotu.

Upozornění: Vyšší teplotou nelze zkrátit dobu pečení. Koláče nebo drobné pečivo by byly hotové jen zvenku, ale uvnitř by byly nedopečené.



Hodnoty nastavení platí pro vložení pokrmu do studené trouby. Ušetříte tak až 20 procent energie. Při předehřátí se uvedená doba pečení zkrátí o několik minut.





























U některých pokrmů je předehřátí nutné, v tom případě je to uvedeno v tabulce. Pokrm a příslušenství vložte do trouby až po předehřátí.



























Pokud chcete péct podle vlastního receptu, řiďte se podle podobného pečiva v tabulce. Další informace najdete v části Tipy pro pečení na konci tabulky s nastavením.

Příslušenství, které nepoužíváte, vyndejte z trouby. Dosáhnete tak optimálního výsledku pečení a ušetříte až 20 procent energie.

Použité druhy ohřevu:

-  4D horký vzduch
-  horní/dolní ohřev
-  stupeň pro pizzu

Pokrm	Příslušenství/nádoba	Výška za- sunutí	Druh ohřevu	Teplota ve °C	Doba tr- vání v min.
Koláče ve formě					
Třený koláč, jednoduchý	Forma na pečení věnec/biskubský chléb	2		150-170	50-70
Třený koláč, jednoduchý, 2 úrovně	Forma na pečení věnec/biskubský chléb	3+1		140-160	60-80
Třený koláč, jemný	Forma na pečení věnec/biskubský chléb	2		150-170	60-80
Ovocný koláč z třeného těsta, jemný	Bábovková forma	2		160-180	40-60
Dortový korpus z třeného těsta	Dortová forma	3		160-180	20-30
Ovocný nebo tvarohový dort s korpusem z křehkého těsta	Rozevírací forma Ø 26 cm	2		170-190	60-80
Švýcarský koláč	Plech na pizzu	3		170-190	45-55
Francouzský koláč (tarte)	Koláčová forma, černý plech	3		190-210	25-40
Kynutá bábovka	Bábovková forma	2		150-170	50-70
Kynutý koláč	Rozevírací forma Ø 28 cm	2		160-170	20-30
Piškotový korpus, 2 vejce	Dortová forma	3		150-170*	20-30
Piškotový dort, 3 vejce	Rozevírací forma Ø 26 cm	2		160-170*	25-35
Piškotový dort, 6 vajec	Rozevírací forma Ø 28 cm	2		150-170*	30-50
Koláče na plechu					
Třený koláč s horní vrstvou	Plech na pečení	3		160-180	20-40
Třený koláč, 2 úrovně	Univerzální vysoký plech + plech na pečení	3+1		140-160	30-50
Křehké těsto se suchou horní vrstvou	Plech na pečení	3		170-190	25-35
Křehké těsto se suchou horní vrstvou, 2 úrovně	Univerzální vysoký plech + plech na pečení	3+1		160-170	35-45
Koláč z křehkého těsta se šřavnatou horní vrstvou	Univerzální vysoký plech	3		160-180	55-65
Švýcarský koláč	Univerzální vysoký plech	3		170-190	45-55
Kynutý koláč se suchou horní vrstvou	Univerzální vysoký plech	3		160-180	15-20
Kynutý koláč se suchou horní vrstvou, 2 úrovně	Univerzální vysoký plech + plech na pečení	3+1		150-170	20-30
Kynutý koláč se šřavnatou horní vrstvou	Univerzální vysoký plech	3		180-200	30-40
Kynutý koláč se šřavnatou horní vrstvou, 2 úrovně	Univerzální vysoký plech + plech na pečení	3+1		150-170	45-60
Kynutá vánočka, kynutý věnec	Plech na pečení	2		160-170	25-35
Piškotová roláda	Plech na pečení	3		180-200*	8-15
Štola z 500 g mouky	Plech na pečení	2		150-170	45-60
Sladký závin	Univerzální vysoký plech	2		170-180	50-60
Závin, zmrazený	Univerzální vysoký plech	3		200-220	35-45
Drobné pečivo					
Koláčky	Plech na pečení	3		160**	20-30
* Předehřátí					
** 5 min předehřát, nepoužívejte funkci rychloohřevu					

Pokrm	Příslušenství/nádoba	Výška zasunutí	Druh ohřevu	Teplota ve °C	Doba trvání v min.
Koláčky	Plech na pečení	3		150**	25-35
Koláčky, 2 úrovně	Univerzální vysoký plech + plech na pečení	3+1		150**	25-35
Koláčky, 3 úrovně	Plech na pečení + univerzální vysoký plech	5+3+1		140**	35-45
Muffiny	Plech na muffiny	3		170-190	15-20
Muffiny, 2 úrovně	Plech na muffiny	3+1		160-180*	15-30
Drobné kynuté pečivo	Plech na pečení	3		160-180	25-35
Drobné kynuté pečivo, 2 úrovně	Univerzální vysoký plech + plech na pečení	3+1		150-170	25-40
Pečivo z listového těsta	Plech na pečení	3		170-190*	20-35
Pečivo z listového těsta 2 úrovně	Univerzální vysoký plech + plech na pečení	3+1		170-190*	20-45
Pečivo z listového těsta 3 úrovně	Plech na pečení + univerzální vysoký plech	5+3+1		170-190*	20-45
Pečivo z listového těsta nízké, 4 úrovně	4 rošty	5+3+2+1		180-200*	20-35
Pečivo z odpalovaného těsta	Plech na pečení	3		200-220	30-40
Pečivo z odpalovaného těsta, 2 úrovně	Univerzální vysoký plech + plech na pečení	3+1		190-210	35-45
Plundrové pečivo	Plech na pečení	3		160-180	20-30
Cukroví					
Stříkané pečivo	Plech na pečení	3		140-150**	25-40
Stříkané pečivo	Plech na pečení	3		140-150**	25-40
Stříkané pečivo, 2 úrovně	Univerzální vysoký plech + plech na pečení	3+1		140-150**	30-40
Stříkané pečivo, 3 úrovně	Plech na pečení + univerzální vysoký plech	5+3+1		130-140**	35-55
Cukroví	Plech na pečení	3		140-160	15-30
Cukroví, 2 úrovně	Univerzální vysoký plech + plech na pečení	3+1		140-160	15-30
Cukroví, 3 úrovně	Plech na pečení + univerzální vysoký plech	5+3+1		140-160	15-30
Bezé	Plech na pečení	3		80-90*	120-150
Bezé, 2 úrovně	Univerzální vysoký plech + plech na pečení	3+1		80-90*	120-180
Makrónky	Plech na pečení	3		90-110	20-40
Makrónky, 2 úrovně	Univerzální vysoký plech + plech na pečení	3+1		90-110	25-45
Makrónky, 3 úrovně	Plech na pečení + univerzální vysoký plech	5+3+1		90-110	30-45
* Předehřátí					
** 5 min předehřát, nepoužívejte funkci rychloohřevu					

Tipy pro koláče a drobné pečivo

Chcete zjistit, zda je koláč propečený.	Píchněte špejlí špejlí do koláče v místě, kde je nejvyšší. Pokud se na ni těsto nepřilepí, je koláč hotový.
Koláč „spadne“.	Příště použijte méně tekutiny. Nebo nastavte o 10 °C nižší teplotu a prodlužte dobu pečení. Dodržujte uvedené přísady a pokyny pro přípravu uvedené v receptu.
Koláč vyběhl uprostřed hodně do výšky a na okrajích je nižší.	Vymažte jen dno rozevírací formy. Po upečení koláč opatrně uvolněte nožem.
Šťáva z ovoce přetéká.	Příště použijte univerzální vysoký plech.
Drobné pečivo se při pečení lepí k sobě.	Kousky pečiva by od sebe měly být vzdálené cca 2 cm. Mají tak dostatek místa, aby mohly hezky zvětšit svůj objem a opéci se ze všech stran.
Koláč je příliš suchý.	Nastavte o 10 °C vyšší teplotu a zkraťte dobu pečení.
Koláč je celkově příliš světlý.	Pokud jste zvolili správnou výšku zasunutí a správné příslušenství, v případě potřeby zvýšte teplotu nebo prodlužte dobu pečení.
Koláč je nahoře příliš světlý, ale zespoda příliš tmavý.	Příště ho zasuňte o jednu úroveň výš.
Koláč je nahoře příliš tmavý, ale zespoda příliš světlý.	Příště ho zasuňte o jednu úroveň níže. Zvolte nižší teplotu a prodlužte dobu pečení.

Koláč v kulaté nebo v truhlíkové formě je vzadu příliš tmavý.	Formu na pečení nestavte až k zadní stěně, nýbrž doprostřed příslušenství.
Koláč je celkově příliš tmavý.	Příště zvolte nižší teplotu a prodlužte dobu pečení.
Pečivo hnědne nerovnoměrně.	Zvolte o něco nižší teplotu. I přečnávající papír na pečení může mít vliv na cirkulaci vzduchu. Vždy ustríhnete správnou velikost papíru na pečení. Dbejte na to, aby forma na pečení nestála přímo před otvory v zadní stěně trouby. Při pečení drobného pečiva by jednotlivé kousky měly mít stejnou velikost a tloušťku.
Pekli jste na více úrovních. Pečivo na horním plechu je tmavší než na spodním.	Při pečení na více úrovních používejte vždy 4D horký vzduch. Současně vložené pečivo na plechách nebo ve formách nemusí být hotové ve stejnou dobu.
Koláč vypadá dobře, ale uvnitř je nedopečený.	Pečte o něco déle na nižší teplotu a v případě potřeby přidejte méně tekutiny. U koláčů se šťavnatou horní vrstvou nejprve předpečte korpus. Posypte ho mandlemi nebo strouhankou a pak přidejte horní vrstvu.
Koláč nelze vyklopit.	Nechte koláč po upečení ještě 5 až 10 minut vychladnout. Pokud ho ani poté nelze vyklopit, opatrně ho na okraji uvolněte nožem. Znovu formu obraťte a několikrát na ni položte studený mokřý hadr. Příště formu vymažte tukem a vysypejte strouhankou.

Chléb a housky

Váš spotřebič je vybavený četnými druhy ohřevu pro pečení chleba a housky. V tabulkách s nastavením najdete optimální nastavení pro velké množství pokrmů.

Řiďte se také pokyny v části týkající se kynutí těsta.

Používejte pouze originální příslušenství pro váš spotřebič. Je optimálně uzpůsobené pro pečicí prostor a druhy provozu.

Výšky zasunutí

Používejte uvedené výšky zasunutí.

Pečení na jedné úrovni

Pro pečení na jedné úrovni používejte následující výšky zasunutí:

- vysoké pečivo: výška 2
- nízké pečivo: výška 3

Pokud používáte druh ohřevu 4D-horký vzduch, můžete volit mezi výškou 1, 2, 3 a 4.

Pečení na dvou úrovních

Používejte 4D horký vzduch. Současně vložené pečivo na plechách nebo ve formách nemusí být hotové ve stejnou dobu.

- univerzální vysoký plech: výška 3
plech na pečení: výška 1
- formy na roštu
první rošt: výška 3
druhý rošt: výška 1

Pokud připravujete pokrmy současně, můžete ušetřit až 45 procent energie. Postavte formy do trouby vedle sebe nebo úhlopříčně nad sebe.

Příslušenství

Dbejte na to, abyste vždy použili správné příslušenství a abyste ho do trouby zasunuli správně.

Rošt

Rošt zasuňte otevřenou stranou směrem k dvířkům spotřebiče a zakřivením dolů. Nádoby a formy postavte vždy na rošt.

Univerzální vysoký plech nebo plech na pečení

Univerzální vysoký plech nebo plech na pečení zasuňte až nadoraz zkosením ke dvířkům spotřebiče.

Formy na pečení

Nejvhodnější jsou tmavé kovové formy na pečení.

Při použití bílých plechových forem, keramických forem a skleněných forem se prodlužuje doba pečení a pečivo nezhnědne rovnoměrně. Pokud chcete péct v těchto formách a použít horní/dolní ohřev, zasuňte formu do výšky 1.

Papír na pečení

Používejte pouze papír na pečení, který je vhodný pro zvolenou teplotu. Vždy ustríhnete správnou velikost papíru na pečení.

Zmrazené potraviny

Nepoužívejte silně namražené zmrazené potraviny. Odstraňte z pokrmu led.

Zmrazené potraviny mohou být předpečené nerovnoměrně. Zhnědnutí po upečení pak bude také nerovnoměrné.

Doporučené hodnoty nastavení

V tabulce najdete optimální druh ohřevu pro různé chleby a housky. Teplota a doba pečení závisí na vlastnostech a množství těsta. Proto jsou zde uvedena rozpětí nastavení. Nejdříve vyzkoušejte nižší hodnoty. Při nižší teplotě dosáhnete rovnoměrnějšího zhnědnutí. V případě potřeby příště nastavte vyšší hodnotu.

Upozornění: Vyšší teplotou nelze zkrátit dobu pečení. Chléb a housky by byly hotové jen zvenku, ale uvnitř by byly nedopečené.

Hodnoty nastavení platí pro vložení pokrmu do studené trouby. Ušetříte tak až 20 procent energie. Při předehřátí se uvedené doby pečení zkrátí o několik minut.

U některých pokrmů je předehřátí nutné, v tom případě je to uvedeno v tabulce. Pokrm a příslušenství vložte do trouby až po předehřátí. Některé pokrmy se povedou nejlépe, když je pečete v několika krocích. Ty jsou uvedené v tabulce.

Hodnoty nastavení pro těsto na chléb platí jak pro těsto na plechu na pečení, tak také pro těsto v truhlíkové formě.





Pokud chcete péct podle vlastního receptu, řiďte se podle podobného pečiva v tabulce.















Příslušenství, které nepoužíváte, vyndejte z trouby. Dosáhnete tak optimálního výsledku pečení a ušetříte až 20 procent energie.

Pozor!

Do horké trouby nikdy nelijte vodu a nestavte nádoby s vodou na dno trouby. Střídáním teplot by se mohl poškodit smalt.

Použité druhy ohřevu:

-  4D horký vzduch
-  horní/dolní ohřev
-  gril s cirkulací vzduchu
-  velkoplošný gril
-  funkce coolStart

Pokrm	Příslušenství	Výška zasunutí	Druh ohřevu	Teplota ve °C	Stupeň grilování	Doba trvání v min.
Chléb						
Bílý chléb, 750 g	Univerzální vysoký plech nebo forma na biskubský chlebiček	2		210-220* 180-190	- -	10-15 25-35
Smišený chléb, 1,5 kg	Univerzální vysoký plech nebo forma na biskubský chlebiček	2		210-220* 180-190	- -	10-15 40-50
Celozrnný chléb, 1 kg	Univerzální vysoký plech	2		210-220* 180-190	- -	10-15 40-50
Chlebová placka	Univerzální vysoký plech	3		250-270	-	20-25
Housky						
Housky nebo bagety k rozpékání, předpečené**	Univerzální vysoký plech	3		-	-	-
Housky, sladké, čerstvé	Plech na pečení	3		170-190*	-	15-20
Housky, sladké, čerstvé, 2 úrovně	Univerzální vysoký plech + plech na pečení	3+1		150-170*	-	20-30
Housky, čerstvé	Plech na pečení	3		180-200	-	20-30
Bageta, předpečená, chlazená**	Univerzální vysoký plech	3		-	-	-
Housky, zmrazené						
Housky nebo bagety k rozpékání, předpečené**	Univerzální vysoký plech	3		-	-	-
Louhované pečivo, syrové polotovary**	Univerzální vysoký plech	3		-	-	-
Croissanty, syrové polotovary	Univerzální vysoký plech	3		170-190	-	30-35
Toasty						
Zapečené toasty, 4 ks	Rošt	3		190-210	-	10-15
Zapečené toasty, 12 ks	Rošt	3		230-250	-	10-15
Opečené toasty (bez předeřtání)	Rošt	5		-	3	4-6
* Předeřtání						
** Řiďte se údaji na obale						

Pizza, quiche a pikantní koláče

Váš spotřebič je vybavený četnými druhy ohřevu pro pečení pizzy, quiche a pikantních koláčů. V tabulkách s nastavením najdete optimální nastavení pro velké množství pokrmů.

Řiďte se také pokyny v části týkající se kynutí těsta.

Používejte pouze originální příslušenství pro váš spotřebič. Je optimálně uzpůsobené pro pečicí prostor a druhy provozu.

Výšky zasunutí

Používejte uvedené výšky zasunutí.

Pečení na jedné úrovni

Pro pečení na jedné úrovni používejte následující výšky zasunutí:

- vysoké pečivo: výška 2
- nízké pečivo: výška 3

Pokud používáte druh ohřevu 4D-horký vzduch, můžete volit mezi výškou 1, 2, 3 a 4.

Pečení na více úrovních

Používejte 4D horký vzduch. Současně vložené pečivo na plechách nebo ve formách nemusí být hotové ve stejnou dobu.

Pečení na dvou úrovních:

- univerzální vysoký plech: výška 3
plech na pečení: výška 1
- formy na roštu
první rošt: výška 3
druhý rošt: výška 1

Pečení na čtyřech úrovních:

- 4 rošty s papírem na pečení
první rošt: výška 5
druhý rošt: výška 3
třetí rošt: výška 2
čtvrtý rošt: výška 1

Pokud připravujete pokrmy současně, můžete ušetřit až 45 procent energie. Postavte formy do trouby vedle sebe nebo úhlopříčně nad sebe.

Příslušenství

Dbejte na to, abyste vždy použili správné příslušenství a abyste ho do trouby zasunuli správně.

Rošt

Rošt zasuňte otevřenou stranou směrem k dvířkům spotřebiče a zakřivením dolů. Nádoby a formy postavte vždy na rošt.

Univerzální vysoký plech nebo plech na pečení

Univerzální vysoký plech nebo plech na pečení zasuňte až nadoraz zkosením ke dvířkům spotřebiče.

Na pizzu s bohatou oblohou používejte univerzální vysoký plech.

Formy na pečení

Nejvhodnější jsou tmavé kovové formy na pečení.

Při použití bílých plechových forem, keramických forem a skleněných forem se prodlužuje doba pečení a pečivo nezhnědne rovnoměrně. Pokud chcete péct v těchto formách a použít horní/dolní ohřev, zasuňte formu do výšky 1.

Papír na pečení

Používejte pouze papír na pečení, který je vhodný pro zvolenou teplotu. Vždy ustříhnete správnou velikost papíru na pečení.

Zmrazené potraviny

Nepoužívejte silně namražené zmrazené potraviny. Odstraňte z pokrmu led.

Zmrazené potraviny mohou být předpečené nerovnoměrně. Zhnědnutí po upečení pak bude také nerovnoměrné.

Doporučené hodnoty nastavení

V tabulce najdete optimální druh ohřevu pro různé pokrmy. Teplota a doba pečení závisí na vlastnostech a množství těsta. Proto jsou zde uvedena rozpětí nastavení. Nejdříve vyzkoušejte nižší hodnoty. Při nižší teplotě dosáhnete rovnoměrnějšího zhnědnutí. V případě potřeby příště nastavte vyšší hodnotu.

Upozornění: Vyšší teplotou nelze zkrátit dobu pečení. Pokrm by byl hotový jen zvenku, ale uvnitř by byl nedopečený.





Hodnoty nastavení platí pro vložení pokrmu do studené trouby. Ušetříte tak až 20 procent energie. Při předehřátí se uvedené doby pečení zkrátí o několik minut.

U některých pokrmů je předehřátí nutné, v tom případě je to uvedeno v tabulce. Pokrm a příslušenství vložte do trouby až po předehřátí.

Pokud chcete péct podle vlastního receptu, řiďte se podle podobného pečiva v tabulce.

Příslušenství, které nepoužíváte, vyndejte z trouby. Dosáhnete tak optimálního výsledku pečení a ušetříte až 20 procent energie.

Použité druhy ohřevu:

-  4D horký vzduch
-  horní/dolní ohřev
-  stupeň pro pizzu
-  funkce coolStart

Pokrm	Příslušenství	Výška zasunutí	Druh ohřevu	Teplota ve °C	Doba trvání v min.
Pizza					
Pizza, čerstvá	Plech na pečení	3		200-220	25-35
* Předehřátí					
** Řiďte se údaji na obale					

Pokrm	Příslušenství	Výška zasunutí	Druh ohřevu	Teplota ve °C	Doba trvání v min.
Pizza, čerstvá	Plech na pečení	3		200-220	25-35
Pizza, čerstvá, 2 úrovně	Univerzální vysoký plech + plech na pečení	3+1		180-200	35-45
Pizza, čerstvá, tenké těsto	Plech na pizzu	2		220-230	20-30
Pizza, chlazená**	Rošt	3		-	-
Pizza, zmrazená					
Pizza s tenkým těstem 1 ks**	Rošt	3		-	-
Pizza s tenkým těstem 2 ks	Univerzální vysoký plech + rošt	3+1		190-210	20-25
Pizza se silným těstem 1 ks**	Rošt	3		-	-
Pizza se silným těstem 2 ks	Univerzální vysoký plech + rošt	3+1		190-210	20-30
Pizza-bagetka**	Rošt	3		-	-
Mini pizy**	Univerzální vysoký plech	3		-	-
Mini pizy, Ø 7 cm, 4 úrovně	4 rošty	5+3+2+1		180-200*	20-30
Pikantní koláče a quiche					
Pikantní koláče ve formě	Rozevírací forma Ø 28 cm	2		170-190	55-65
Quiche	Dortová forma, černý plech	3		190-210	30-40
Alsaský koláč	Univerzální vysoký plech	3		260-280*	10-15
Pirohy	Nákovpová forma	2		190-200	30-45
Empanada	Univerzální vysoký plech	3		180-190	30-45
Burek	Univerzální vysoký plech	1		200-220*	20-30
* Předehřátí					
** Řiďte se údaji na obale					

Nákyp a suflé

Váš spotřebič je vybavený čtmi druhy ohřevu pro pečení nákypu a suflé. V tabulkách s nastavením najdete optimální nastavení pro velké množství pokrmů.

Používejte pouze originální příslušenství pro váš spotřebič. Je optimálně uzpůsobené pro pečicí prostor a druhy provozu.

Výšky zasunutí

Vždy používejte uvedené výšky zasunutí.

Můžete péct na jedné úrovni ve formách nebo s univerzálním vysokým plechem.

- Formy na roštu: výška 2
 - Univerzální vysoký plech: výška 3
- Suflé můžete péct také ve vodní lázni v univerzálním vysokém plechu. Univerzální vysoký plech zasuňte do výšky 2.

Pokud připravujete pokrmy současně, můžete ušetřit až 45 procent energie. Formy postavte do trouby vedle sebe.

Příslušenství

Dbejte na to, abyste vždy použili správné příslušenství a abyste ho do trouby zasuňli správně.

Rošt

Rošt zasuňte otevřenou stranou směrem k dvířkům

spotřebiče a zakřivením dolů. Nádoby a formy postavte vždy na rošt.

Univerzální vysoký plech

Univerzální vysoký plech zasuňte opatrně až nadoraz zkosením ke dvířkům spotřebiče.

Nádoba

Na nákypy a zapékané pokrmy používejte široké mělké nádoby. V úzkých vysokých nádobách budou pokrmy vyžadovat více času a budou na horní straně tmavší.

Doporučené hodnoty nastavení

V tabulce najdete optimální druh ohřevu pro různé nákypy a suflé. Teplota a doba pečení závisí na množství a receptu. Propečení nákypu závisí na velikosti nádoby a výšce nákypu. Proto jsou zde uvedena rozpětí nastavení. Nejdříve vyzkoušejte nižší hodnoty. Při nižší teplotě dosáhnete rovnoměrnějšího zhnědnutí. V případě potřeby příště nastavte vyšší hodnotu.





Upozornění: Dobu pečení nelze zkrátit vyšší teplotou. Nákyp nebo suflé by byly hotové jenom na povrchu, uvnitř by ale byly syrové.

Hodnoty nastavení platí pro vložení pokrmu do studené trouby. Ušetříte tak až 20 procent energie. Při předehřátí se uvedené doby pečení zkrátí o několik minut.

Pokud chcete péct podle vlastního receptu, řiďte se podle podobných pokrmů v tabulce.

Příslušenství, které nepoužíváte, vyndejte z trouby. Dosáhnete tak optimálního výsledku pečení a ušetříte až 20 procent energie.

Použité druhy ohřevu:

-  4D horký vzduch
-  horní/dolní ohřev
-  stupeň pro pizzu
-  funkce coolStart

Nákypy a suflé	Příslušenství/nádoba	Výška zasunutí	Druh ohřevu	Teplota ve °C	Doba trvání v min
Nákyp, pikantní, vařené přísady	zapékací forma	2		200-220	30-50
Nákyp, sladký	zapékací forma	2		170-190	40-60
Lasagne, čerstvé, 1 kg	zapékací forma	2		160-180	50-60
Lasagne, zmrazené, 400 g*	rošt	2		-	-
Zapékané brambory, syrové přísady, vysoké 4 cm	zapékací forma	2		160-190	50-70
Zapékané brambory, syrové přísady, vysoké 4 cm, 2 úrovně	zapékací forma	3+1		150-170	60-80
Suflé	zapékací forma	2		160-180*	35-45
suflé	formičky na 1 porci	3		190-210	25-30

* Řiďte se údaji na obale.

Drůbež

Váš spotřebič je vybavený různými druhy ohřevu pro pečení drůbeže. V tabulkách s nastavením najdete optimální nastavení pro některé pokrmy.

Pečení na roštu

Pečení na roštu je obzvláště vhodné pro velkou drůbež nebo více kusů současně.

Zasuňte univerzální vysoký plech s vloženým roštem do uvedené výšky zasunutí. Dbejte na to, aby byl rošt správně posazený na univerzálním vysokém plechu.

→ "Příslušenství" na straně 9

Podle velikosti a druhu drůbeže nalijte do univerzálního vysokého plechu až 1/2 l vody. Zachytí se odkapávající tuk. Z tohoto výpeku můžete připravit omáčku. Navíc vznikne méně kouře a trouba zůstane čistší.

Pečení v nádobě

Používejte pouze nádoby, které jsou vhodné pro použití v pečící troubě. Zkontrolujte, zda se nádoba vejde do trouby.

Nejvhodnější jsou skleněné nádoby. Horkou skleněnou nádobu postavte na suchou podložku. Kdyby byl podklad moký nebo studený, nádoba by mohla prasknout.

Lesklé pekáče z ušlechtilé oceli nebo hliníku odrážejí teplo jako zrcadlo, a jsou proto vhodné jen částečně. Drůbež se peče pomaluji a méně zhnědne. Použijte vyšší teplotu a/nebo delší dobu pečení.

Řiďte se pokyny výrobce nádoby na pečení.

Nepřiklopená nádoba

Pro pečení drůbeže používejte nejlépe hlubokou formu na pečení. Postavte formu na rošt. Pokud nemáte vhodnou nádobu, použijte univerzální vysoký plech.

Přiklopená nádoba

Při pečení v přiklopené nádobě zůstane pečící prostor

podstatně čistší. Dbejte na to, aby měla poklička správnou velikost a dobře přiléhala. Nádobu postavte na rošt.

Při odklopení pokličky po pečení může proudit ven velmi horká pára. Nazdvihněte pokličku vzadu, aby horká pára unikala směrem od vašeho těla.

I v přiklopeném pekáči lze drůbež upéct dokřupava. Použijte pekáč se skleněnou pokličkou a nastavte vyšší teplotu.

Grilování

Během grilování nechte dvířka spotřebiče zavřená. Nikdy negrilujte s otevřenými dvířky spotřebiče.

Grilovaný pokrm položte na rošt. Univerzální vysoký plech navíc zasuňte zkosením k dvířkům spotřebiče nejméně o jednu výšku zasunutí níže. Zachytí se odkapávající tuk.

Grilujte pokud možno stejné kousky s podobnou tloušťkou a hmotností. Tak se opečou rovnoměrně a zůstanou hezky šťavnaté. Grilované kousky položte přímo na rošt.

Grilované kousky obračejte pomocí grilovacích kleští. Pokud maso propíchnete vidličkou, vyteče z něj šťáva a bude suché.

Upozornění

- Grilovací topné těleso se stále zapíná a vypíná, to je normální. Jak často k tomu dochází, závisí na nastaveném stupni grilování.
- Při grilování může vznikat kouř.

Doporučené hodnoty nastavení

V tabulce najdete optimální druh ohřevu pro drůbež. Teplota a doba pečení závisí na množství, vlastnostech a teplotě potravin. Proto jsou zde uvedena rozpětí nastavení. Nejdříve vyzkoušejte nižší hodnoty. V případě potřeby příště nastavte vyšší hodnotu.

Hodnoty nastavení platí pro vložení drůbeže bez nádivky připravené k pečení s teplotou z lednice do studené trouby. Ušetříte tak až 20 procent energie. Při předeřtání se uvedené doby pečení zkrátí o několik minut.

V tabulce najdete údaje pro drůbež s navrženou hmotností. Pokud chcete péct drůbež s větší hmotností, v každém případě použijte nižší teplotu. V případě více kusů se při určování doby pečení řiďte podle hmotnosti nejtěžšího kusu. Jednotlivé kusy by měly být přibližně stejně velké.

Všeobecně platí: Čím je drůbež větší, tím nižší teplota a delší doba pečení.

Drůbež po uplynutí cca 1/2 až 2/3 uvedené doby obraťte.





Upozornění: Používejte pouze papír na pečení, který je vhodný pro zvolenou teplotu. Vždy ustříhnete správnou velikost papíru na pečení.







Tipy

- U kachny nebo husy propíchněte kůži pod křídly. Tak může vytékat tuk.
- U kachních prsou nařízněte kůži. Kachní prsa neobracejte.
- Pokud budete drůbež obracet, pečte ji nejprve prsní stranou, resp. stranou s kůží dolů.
- Drůbež bude obzvláště do křupava opečená, pokud ji ke konci pečení potřete máslem, slanou vodou nebo pomerančovou šťávou.

Příslušenství, které nepoužíváte, vyndejte z trouby. Dosáhnete tak optimálního výsledku pečení a ušetříte až 20 procent energie.

Použité druhy ohřevu:

-  horní/dolní ohřev
-  gril s cirkulací vzduchu
-  velkoplošný gril
-  funkce coolStart

Pokrm	Příslušenství/nádoba	Výška zasunutí	Druh ohřevu	Teplota ve °C	Stupeň grilování	Doba trvání v min.
Kuře						
Kuře, 1 kg	Rošt	2		200-220	-	60-70
Plátky kuřecích prsou, po 150 g (grilování)	Rošt	4		-	3*	15-20
Malé části kuřete, po 250 g	Rošt	3		220-230	-	30-35
Kuřecí kousky, nugety, zmrazené	Univerzální vysoký plech	3		-	-	-
Pulard, 1,5 kg	Rošt	2		200-220	-	70-90
Kachna a husa						
Kachna, 2 kg	Rošt	1		180-200	-	90-110
Kachní prsa, po 300 g	Rošt	3		230-250	-	25-30
Husa, 3 kg	Rošt	2		160-180	-	120-150
Husí stehna, po 350 g	Rošt	2		210-230	-	40-50
Krůta						
Mladá krůta, 2,5 kg	Rošt	2		180-200	-	70-90
Krůtí prsa, bez kostí, 1 kg	Přiklopená nádoba	2		240-260	-	80-100
Krůtí horní stehno, s kostí, 1 kg	Rošt	2		180-200	-	80-100
* 5 min. předeřtát						

Maso

Váš spotřebič je vybavený četnými druhy ohřevu pro pečení masa. V tabulkách s nastavením najdete optimální nastavení pro velké množství pokrmů.

Pečení a dušení

Libové maso potřete podle chuti tukem nebo ho obložte plátky slaniny.

Kůži křížem nařízněte. Pokud budete pečení obracet, pečte ji nejprve kůží dolů.

Když je pečeně hotová, měla by se nechat ještě 10 minut odpočívat ve vypnuté, zavřené troubě. Šťáva se tak lépe rozloží. Případně pečení zabalte do alobalu. Doporučená doba na odpočinutí není započítána v uvedené době pečení.

Pečení na roštu

Při pečení na roštu bude maso ze všech stran obzvláště křupavé.

Do univerzálního vysokého plechu nalijte podle velikosti a druhu masa až 1/2 l vody. Zachytí se odkapávající tuk a šťáva z pečeně. Z tohoto výpeku můžete připravit omáčku. Navíc vznikne méně kouře a trouba zůstane čistší.

Zasuňte univerzální vysoký plech s vloženým roštěm do uvedené výšky zasunutí. Dbejte na to, aby byl rošt správně posazený na univerzálním vysokém plechu.
→ "Příslušenství" na straně 9

Pečení a dušení v nádobě

Pečení a dušení v nádobě je komfortnější. Pečení lze v nádobě snadněji z trouby vyndat a omáčku můžete uvařit přímo v nádobě.

Používejte pouze nádoby, které jsou vhodné pro použití v pečící troubě. Zkontrolujte, zda se nádoba do trouby vejde.

Nejvhodnější jsou skleněné nádoby. Horkou skleněnou nádobu postavte na suchou podložku. Kdyby byl podklad mokrá nebo studený, nádoba by mohla prasknout.

K libovému masu přidejte trochu tekutiny. Ve skleněné nádobě by mělo být dno pokryté do výšky cca 1/2 cm.

Množství tekutiny závisí na druhu masa a materiálu nádoby a na tom, zda použijete pokličku. Pokud pečete maso ve smaltovaném nebo tmavém kovovém pekáči, je potřeba o něco více tekutiny než ve skleněné nádobě.

Tekutina v nádobě se při pečení vypařuje. V případě potřeby opatrně přilijte tekutinu.

Lesklé pekáče z ušlechtilé oceli nebo hliníku odrážejí teplo jako zrcadlo, a jsou proto vhodné jen částečně. Maso se peče pomaleji a méně zhnědne. Použijte vyšší teplotu a/nebo delší dobu pečení.

Řiďte se pokyny výrobce nádoby na pečení.

Nepřiklopená nádoba

Pro pečení masa používejte nejlépe hlubokou formu na pečení. Postavte formu na rošt. Pokud nemáte vhodnou nádobu, použijte univerzální vysoký plech.

Přiklopená nádoba

Při pečení v přiklopené nádobě zůstane pečící prostor

podstatně čistší. Dbejte na to, aby měla poklička správnou velikost a dobře přiléhala. Nádobu postavte na rošt.

Vzdálenost mezi masem a pokličkou by měla být minimálně 3 cm. Maso může zvětšit svůj objem.

Při odklopení pokličky po pečení může proudit ven velmi horká pára. Nazdvihněte pokličku vzadu, aby horká pára unikala směrem od vašeho těla.

Před dušením maso podle potřeby předem opečte. Aby při dušení vznikla omáčka, přidejte vodu, víno, ocet a podobně. Dno nádoby by mělo být pokryté do výšky 1–2 cm.

Tekutina v nádobě se při pečení vypařuje. V případě potřeby opatrně přilijte tekutinu.

I v přiklopeném pekáči lze maso upéct dokřupava. Použijte pekáč se skleněnou pokličkou a nastavte vyšší teplotu.

Grilování

Během grilování nechte dvířka spotřebiče zavřená. Nikdy negrilujte s otevřenými dvířky spotřebiče.

Grilovaný pokrm položte na rošt. Univerzální vysoký plech navíc zasuňte zkosením k dvířkům spotřebiče nejméně o jednu výšku zasunutí níže. Zachytí se odkapávající tuk.

Grilujte pokud možno stejné kousky s podobnou tloušťkou a hmotností. Tak se opečou rovnoměrně a zůstanou hezky šťavnaté. Grilované kousky položte přímo na rošt.

Grilované kousky obračejte pomocí grilovacích kleští. Pokud maso propíchnete vidličkou, vyteče z něj šťáva a bude suché.

Grilovanou potravinu osolte až po grilování. Sůl vytahuje z masa vodu.

Upozornění

- Grilovací topné těleso se stále zapíná a vypíná, to je normální. Jak často k tomu dochází, závisí na nastaveném stupni grilování.
- Při grilování může vznikat kouř.

Doporučené hodnoty nastavení

V tabulce najdete optimální druh ohřevu pro četné masové pokrmy. Teplota a doba pečení závisí na množství, vlastnostech a teplotě potravin. Proto jsou zde uvedena rozpětí nastavení. Nejdříve vyzkoušejte nižší hodnoty. V případě potřeby příště nastavte vyšší hodnotu.

Hodnoty nastavení platí pro vložení masa s teplotou z lednice do studené trouby. Ušetříte tak až 20 procent energie. Při předehřátí se uvedené doby pečení zkrátí o několik minut.

V tabulce najdete údaje pro kusy pečeně s navrženou hmotností. Pokud chcete péct kus masa s větší hmotností, v každém případě použijte nižší teplotu. V případě více kusů se při určování doby pečení řiďte podle hmotnosti nejtěžšího kusu. Jednotlivé kusy by měly být přibližně stejně velké.



Všeobecně platí: Čím je pečeně větší, tím nižší teplota a delší doba pečení.



















Pečení a grilovaný pokrm po uplynutí cca 1/2 až 2/3 uvedené doby obraťte.

Pokud chcete péct podle vlastního receptu, řiďte se podle podobných pokrmů. Další informace najdete v části Tipy pro pečení, dušení a grilování na konci tabulky s nastavením.

Příslušenství, které nepoužíváte, vyndejte z trouby. Dosáhnete tak optimálního výsledku pečení a ušetříte až 20 procent energie.

Použité druhy ohřevu:

-  horní/dolní ohřev
-  gril s cirkulací vzduchu
-  velkoplošný gril

Pokrm	Příslušenství/nádoba	Výška zasunutí	Druh ohřevu	Teplota ve °C	Stupeň grilování	Doba trvání v min.
Vepřové maso						
Vepřová pečeně bez kůže, např. krkovice, 1,5 kg	Nepřiklopená nádoba	2		180-190	-	110-130
Vepřová pečeně s kůží, např. plec, 2 kg	Rošt	2		190-200	-	130-140
Vepřová pečeně, 1,5 kg	Nepřiklopená nádoba	2		220-230	-	70-80
Vepřová panenka, 400 g	Rošt	3		220-230	-	20-25
Uzené kotlety s kostí, 1 kg (přidat trochu vody)	Přiklopená nádoba	2		210-230	-	70-90
Vepřové steaky, silné 2 cm	Rošt	5		-	2	16-20
Vepřové medailonky, silné 3 cm (5 min předehřát)	Rošt	5		-	3*	8-12
Hovězí maso						
Hovězí svíčková, středně propečená, 1 kg	Rošt	2		210-220	-	40-50
Dušená hovězí pečeně, 1,5 kg	Přiklopená nádoba	2		200-220	-	130-160
Roastbeef, středně propečený, 1,5 kg	Rošt	2		220-230	-	60-70
Steak, silný 3 cm, středně propečený (nepředehřívát)	Rošt	3		-	3	15-20
Burger, vysoký 3-4 cm	Rošt	4		-	3	25-30
Telecí maso						
Telecí pečeně, 1,5 kg	Nepřiklopená nádoba	2		160-170	-	100-120
Telecí kolínko, 1,5 kg	Nepřiklopená nádoba	2		200-210	-	100-120
Jehněčí maso						
Jehněčí kýta bez kosti, středně propečená, 1,5 kg	Nepřiklopená nádoba	2		170-190	-	50-80
Jehněčí hřbet s kostí**	Rošt	2		180-190	-	40-50
Jehněčí kotlety	Rošt	3		-	3	12-16
Klobásy						
Grilovací párky	Rošt	4		-	3	10-15
Pokrm z masa						
Sekaná pečeně, 1 kg	Nepřiklopená nádoba	2		170-180	-	60-70
* Předehřátí						
** Bez obrácení						

Tipy pro pečení, dušení a grilování

Varný prostor je silně znečištěný.	Pečte pokrm v přiklopeném pekáči nebo použijte grilovací plech. Když použijete grilovací plech, dosáhnete při pečení optimálních výsledků. Grilovací plech si můžete dokoupit jako zvláštní příslušenství.
Pečeně je příliš tmavá a kůrka místy spálená a/nebo je pečeně vysušená.	Zkontrolujte výšku zasunutí a teplotu. Příště zvolte nižší teplotu a v případě potřeby zkrátte dobu pečení.
Kůrka je příliš slabá.	Zvyšte teplotu nebo po skončení doby pečení krátce zapněte gril.
Pečeně vypadá dobře, ale omáčka je spálená.	Příště použijte menší nádobu na pečení a v případě potřeby přidejte více tekutiny.
Pečeně vypadá dobře, ale omáčka je příliš světlá a vodová.	Příště použijte větší nádobu na pečení a v případě potřeby přidejte méně tekutiny.
Maso se při dušení připaluje.	Poklička se musí hodit na nádobu na pečení a musí být dobře přiklopená. Snižte teplotu a v případě potřeby přilévejte během dušení ještě tekutinu.
Grilovaný pokrm je vysušený.	Maso osolte až po grilování. Sůl vytahuje z masa vodu. Při obracení do grilovaného pokrmu nepíchejte. Použijte kleště na grilování.

Ryby

Váš spotřebič je vybavený různými druhy ohřevu pro pečení ryb. V tabulkách s nastavením najdete optimální nastavení pro velké množství pokrmů.

Celou rybu nemusíte obracet. Celou rybu vložte do trouby v poloze na břicho, hřbetní ploutví nahoru. Aby dobře držela, vložte do otvoru v břicho rozříznutý brambor nebo malou žáruvzdornou nádobku.

Jestli je ryba už upečená, poznáte podle toho, že lze snadno uvolnit hřbetní ploutev.

Pečení a grilování na roštu

Grilovaný pokrm položte na rošt. Univerzální vysoký plech navíc zasuňte zkosením k dvířkům spotřebiče nejméně o jednu výšku zasunutí níže.

Podle velikosti a druhu ryby nalijte do univerzálního vysokého plechu až 1/2 l vody. Odkapávající tekutina se zachytí. Vznikne méně kouře a trouba zůstane čistší.

Během grilování nechte dvířka spotřebiče zavřená. Nikdy negrilujte s otevřenými dvířky spotřebiče.

Grilujte pokud možno stejné kousky s podobnou tloušťkou a hmotností. Tak se opečou rovnoměrně a zůstanou hezky šťavnaté. Grilované kousky položte přímo na rošt.

Grilované kousky obračejte pomocí grilovacích kleští. Pokud rybu propíchnete vidličkou, vyteče z ní šťáva a bude suchá.

Upozornění

- Grilovací topné těleso se stále zapíná a vypíná, to je normální. Jak často k tomu dochází, závisí na nastaveném stupni grilování.
- Při grilování může vznikat kouř.

Pečení a dušení v nádobě

Používejte pouze nádoby, které jsou vhodné pro použití v pečící troubě. Zkontrolujte, zda se nádoba vejde do trouby.

Nejvhodnější jsou skleněné nádoby. Horkou skleněnou nádobu postavte na suchou podložku. Kdyby byl podklad mokrá nebo studený, nádoba by mohla prasknout.

Lesklé pekáče z ušlechtilé oceli nebo hliníku odrážejí teplo jako zrcadlo, a jsou proto vhodné jen částečně. Ryba se peče pomaleji a méně zhnědne. Použijte vyšší teplotu a/nebo delší dobu pečení.

Řiďte se pokyny výrobce nádoby na pečení.

Nepřiklopená nádoba

Pro pečení celé ryby používejte nejlépe hlubokou formu na pečení. Postavte formu na rošt. Pokud nemáte vhodnou nádobu, použijte univerzální vysoký plech.

Přiklopená nádoba

Při pečení v přiklopené nádobě zůstane pečící prostor podstatně čistší. Dbejte na to, aby měla poklička správnou velikost a dobře přiléhala. Nádobu postavte na rošt.

Pro dušení dejte do nádoby dvě až tři lžíce tekutiny a trochu citronové šťávy nebo octa.

Při odklopení pokličky po pečení může proudit ven velmi horká pára. Nazdvihněte pokličku vzadu, aby horká pára unikala směrem od vašeho těla.

I v přiklopeném pekáči lze rybu upéct dokrupava. Použijte pekáč se skleněnou pokličkou a nastavte vyšší teplotu.

Doporučené hodnoty nastavení

V tabulce najdete optimální druh ohřevu pro pokrmy z ryb. Teplota a doba pečení závisí na množství, vlastnostech a teplotě potravin. Proto jsou zde uvedena rozpětí nastavení. Nejdříve vyzkoušejte nižší hodnoty. V případě potřeby příště nastavte vyšší hodnotu.

Hodnoty nastavení platí pro vložení ryby s teplotou z lednice do studené trouby. Ušetříte tak až 20 procent energie. Při předehřátí se uvedené doby pečení zkrátí o několik minut.

V tabulce najdete údaje pro ryby s navrženou hmotností. Pokud chcete péct rybu s větší hmotností, v každém případě použijte nižší teplotu. V případě více ryb se při určování doby pečení řiďte podle hmotnosti nejtěžší ryby. Jednotlivé ryby by měly být přibližně stejně velké.



Všeobecně platí: Čím je ryba větší, tím nižší teplota a delší doba pečení.

Rybu, která není v poloze na břicho, po uplynutí cca 1/2 až 2/3 uvedené doby obraťte.

Upozornění: Používejte pouze papír na pečení, který je vhodný pro zvolenou teplotu. Vždy ustříhnete správnou velikost papíru na pečení.

Příslušenství, které nepoužíváte, vyndejte z trouby. Dosáhnete tak optimálního výsledku pečení a ušetříte až 20 procent energie.

Použité druhy ohřevu:

-  horní/dolní ohřev
-  gril s cirkulací vzduchu
-  velkoplošný gril

Pokrm	Příslušenství/nádoba	Výška zasunutí	Druh ohřevu	Teplota ve °C	Stupeň grilování	Doba trvání v min
Ryby						
Ryba, grilovaná, celá 300 g, např. pstruh	rošt	2		170-190	-	20-30
Ryba, grilovaná, celá 1,5 kg, např. losos	rošt	2		170-190	-	30-40
Rybí filé						
Rybí filé, přírodní, grilované	rošt	4		-	1*	15-25
Rybí podkovy						
Rybí podkova, silná 3 cm**	rošt	4		-	3	10-20
Ryba, zmrazená						
Rybí filé, přírodní	přiklopná nádoba	2		210-230	-	20-30
Rybí filé, zapečené	rošt	2		200-220	-	45-60
Rybí prsty (průběžně obračejte)	univerzální vysoký plech	3		200-220	-	20-30
* Předehřát.						
** Pod něj zasuňte do výšky 2 univerzální vysoký plech.						

Zelenina a přílohy

Zde najdete údaje k přípravě grilované zeleniny, brambor a zmrazených výrobků z brambor.

Příslušenství, které nepoužíváte, vyndejte z trouby. Dosáhnete tak optimálního výsledku pečení a ušetříte energii.

Výšky zasunutí

Používejte uvedené výšky zasunutí.

Pečení na jedné úrovni

Řiďte se údaji v tabulce.

Pečení na dvou úrovních

Používejte 4D horký vzduch. Současně vložené plechy nemusí být hotové ve stejnou dobu.

- Univerzální vysoký plech: výška 3
- Plech na pečení: výška 1

Příslušenství

Dbejte na to, abyste vždy použili správné příslušenství a abyste ho do trouby zasuňli správně.

Rošt

Rošt zasuňte otevřenou stranou směrem k dvířkům spotřebiče a zakřivením dolů. Nádoby a formy postavte vždy na rošt.

Univerzální vysoký plech nebo plech na pečení

Univerzální vysoký plech nebo plech na pečení zasuňte až nadoraz zkosením ke dvířkům spotřebiče.

Papír na pečení

Používejte pouze papír na pečení, který je vhodný pro zvolenou teplotu. Vždy ustříhnete správnou velikost papíru na pečení.

Doporučené hodnoty nastavení



V tabulce najdete optimální druh ohřevu pro různé pokrmy. Teplota a doba pečení závisí na množství a vlastnostech potravin. Proto jsou zde uvedena rozpětí nastavení. Nejdříve vyzkoušejte nižší hodnoty. Při nižší teplotě dosáhnete rovnoměrnějšího zhnědnutí. V případě potřeby příště nastavte vyšší hodnotu.



Hodnoty nastavení platí pro vložení pokrmu do studené trouby. Při předehřátí se uvedené doby pečení zkrátí o několik minut.

Pokud chcete péct podle vlastního receptu, řiďte se podle podobných pokrmů v tabulce.

Použité druhy ohřevu:

-  4D horký vzduch

-  velkoplošný gril
-  funkce coolStart

Pokrm	Příslušenství	Výška zasunutí	Druh ohřevu	Teplota ve °C	Stupeň grilování	Doba trvání v min.
Zeleninové pokrmy						
Grilovaná zelenina	Univerzální vysoký plech	5		-	3	10-15
Brambory						
Pečené brambory, rozpuštěné	Univerzální vysoký plech	3		160-180	-	45-60
Výrobky z brambor, zmrazené						
Bramborové placky (růsti)*	Univerzální vysoký plech	3		-	-	-
Bramborové taštičky, plněné	Univerzální vysoký plech	3		-	-	-
Krokety*	Univerzální vysoký plech	3		-	-	-
Hranolky*	Univerzální vysoký plech	3		-	-	-
Hranolky, 2 úrovně	Univerzální vysoký plech + plech na pečení	3+1		190-210	-	30-40
* Řiďte se údaji na obale						

Jogurt

V tomto spotřebiči si můžete sami vyrobit jogurt.

Příprava jogurtu

Vyjměte z trouby příslušenství a rámy. Pečicí prostor musí být prázdný.

1. Na varné desce zahřejte 1 l mléka (3,5 % tuku) na 90 °C a nechte ho vychladnout na 40 °C. Pokud použijete trvanlivé mléko, stačí ho zahřát na 40 °C.

2. Přimíchejte 150 g jogurtu (s teplotou z lednice).
3. Naplňte do šálků nebo malých skleniček a zakryjte potravinovou fólií.
4. Šálky nebo skleničky postavte na dno trouby a proveďte nastavení podle tabulky.
5. Když je jogurt hotový, nechte ho vychladnout v lednici.

Použitý druh ohřevu:

-  4D horký vzduch

Pokrm	Příslušenství	Výška zasunutí	Druh ohřevu	Teplota ve °C	Doba trvání v hodinách
Jogurt	formičky na 1 porci	dno varného prostoru		40-45	8-9

Druhy ohřevu eko

Horký vzduch eko a horní/dolní ohřev eko jsou inteligentní druhy ohřevu pro šetrnou přípravu masa, ryb a pečiva. Spotřebič optimálně reguluje přívod energie do pečicího prostoru. Pokrm se peče v jednotlivých fázích pomocí zbytkového tepla. Zůstane tak šťavnatější a méně zhnědne. V závislosti na přípravě a potravinách lze ušetřit energii.

Pokrm vložte do studené, prázdné trouby. Během pečení nechte dvířka spotřebiče zavřená.

Příslušenství, které nepoužíváte, vyndejte z trouby. Dosáhnete tak optimálního výsledku pečení a ušetříte energii.

Používejte pouze originální příslušenství pro váš spotřebič. Je optimálně uzpůsobené pro pečicí prostor a druhy provozu.

Druh ohřevu eko se používá pro určení energetické třídy.

Příslušenství

Dbejte na to, abyste vždy použili správné příslušenství a abyste ho do trouby zasunuli správně.

Rošt

Rošt zasuňte otevřenou stranou směrem k dvířkům spotřebiče a zakřivením dolů. Nádoby a formy postavte vždy na rošt.

Univerzální vysoký plech nebo plech na pečení

Univerzální vysoký plech nebo plech na pečení zasuňte až nadoraz zkosením ke dvířkům spotřebiče.

Formy na pečení a nádoby

Nejvhodnější jsou tmavé kovové formy na pečení. Lze s nimi ušetřit až 35 procent energie.

Nádoby z ušlechtilé oceli nebo hliníku odrážejí teplo jako zrcadlo. Vhodnější jsou nádoby ze smaltu, tepelně odolného skla nebo hliníku litého pod tlakem s povrchovou úpravou, které neodrážejí teplo.

Při použití bílých plechových forem, keramických forem nebo skleněných forem se prodlužuje doba pečení a koláče nezhnědnou rovnoměrně.

Papír na pečení



Používejte pouze papír na pečení, který je vhodný pro zvolenou teplotu. Vždy ustříhnete správnou velikost papíru na pečení.

























Doporučené hodnoty nastavení

Zde najdete údaje pro pečení různých pokrmů pomocí Teplota a doba pečení závisí na vlastnostech a množství těsta. Proto jsou zde uvedena rozpětí nastavení. Nejdříve vyzkoušejte nižší hodnoty. Při nižší teplotě dosáhnete rovnoměrnějšího zhnědnutí. V případě potřeby příště nastavte vyšší hodnotu.

Upozornění: Vyšší teplotou nelze zkrátit dobu pečení. Koláče nebo pečivo by byly hotové jen zvenku, ale uvnitř by byly nedopečené.

Použité druhy ohřevu:

-  horký vzduch eco
-  horní/dolní ohřev eco

Pokrm	Příslušenství/nádoba	Výška zasunutí	Druh ohřevu	Teplota ve °C	Doba trvání v min.
Koláče ve formě					
Třený koláč ve formě	Forma na pečení věnec/biskubský chléb	2		140-160	60-80
Dortový korpus z třeného těsta	Dortová forma	2		150-170	20-30
Piškotový korpus, 2 vejce	Dortová forma	2		150-170	20-30
Piškotový dort, 3 vejce	Rozevírací forma Ø 26 cm	2		160-170	30-45
Piškotový dort, 6 vajec	Rozevírací forma Ø 28 cm	2		150-160	50-60
Kynutá bábovka	Bábovková forma	2		150-170	50-70
Koláče na plechu					
Třený koláč se suchou horní vrstvou	Plech na pečení	3		150-170	25-40
Křehké těsto se suchou horní vrstvou	Plech na pečení	3		170-180	25-35
Piškotová roláda	Plech na pečení	3		180-190	15-20
Kynutá vánočka, kynutý věnec	Plech na pečení	3		160-170	25-35
Kynutý koláč se suchou horní vrstvou	Plech na pečení	3		160-180	15-20
Drobné pečivo					
Muffiny	Plech na muffiny	2		160-180	15-25
Koláčky	Plech na pečení	3		150-160	25-35
Pečivo z listového těsta	Plech na pečení	3		170-190	20-35
Pečivo z odpalovaného těsta	Plech na pečení	3		200-220	35-45
Cukroví	Plech na pečení	3		140-160	15-30
Stříkané pečivo	Plech na pečení	3		140-150	25-35
Drobné kynuté pečivo	Plech na pečení	3		160-180	25-35
Chléb a housky					
Žitno-pšeničný chléb, 1,5 kg	Forma na biskubský chlebiček	2		200-210	35-45
Chlebová placka	Univerzální vysoký plech	3		250-275	15-20
Housky, sladké, čerstvé	Plech na pečení	3		170-190	15-20
Housky, čerstvé	Plech na pečení	3		180-200	20-30
Maso					
Vepřová pečeně bez kůže, např. krkovice, 1,5 kg	Nepřiklopená nádoba	2		180-190	120-140
Dušená hovězí pečeně, 1,5 kg	Přiklopená nádoba	2		200-220	140-160
Telecí pečeně, 1,5 kg	Nepřiklopená nádoba	2		170-180	110-130

Pokrm	Příslušenství/nádoba	Výška zasunutí	Druh ohřevu	Teplota ve °C	Doba trvání v min.
Ryby					
Ryba, dušená, celá 300 g, např. pstruh	Přiklopná nádoba	2		190-210	25-35
Ryba, dušená, celá 1,5 kg, např. losos	Přiklopná nádoba	2		190-210	45-55
Rybí filé, přírodní, dušené	Přiklopná nádoba	2		190-210	15-25

Akrylamid v potravinách

Akrylamid vzniká především při zahřátí připravovaných obilných a bramborových produktů na vysoké teploty,

jako např. smažených brambůrků, hranolků, toastů, housek, chleba nebo jemného pečiva (sušenky, perník, Spekulatius).

Tipy pro přípravu pokrmů bez akrylamidu

Všeobecně	<ul style="list-style-type: none"> ■ Používejte co nejkratší doby pečení. ■ Opékejte pokrmy dozlatova, ne příliš dotmava. ■ Velký, hustý pokrm obsahuje méně akrylamidu.
Pečení	Pomocí horního/dolního ohřevu max. 200 °C. Pomocí horkého vzduchu max. 180 °C.
Cukroví	Pomocí horního/dolního ohřevu max. 190 °C. Pomocí horkého vzduchu max. 170 °C. Vejce nebo vaječný žloutek omezuje tvorbu akrylamidu.
Hranolky pečené v troubě	Rozmístit na plechu rovnoměrně a v jedné vrstvě. Péct minimálně 400 g na jednom plechu, aby hranolky nebyly vysušené.

Mírný ohřev

Mírný ohřev je pomalé pečení při nízké teplotě. Nazývá se proto také nízkoteplotní pečení.

Mírný ohřev je ideální pro všechny jemné kousky (např. křehké části hovězího, telecího, vepřového, jehněčího a drůbeže), které mají být upečené dorůžova nebo doměkka. Maso zůstane hezky šťavnaté, křehké a měkké.

Výhoda: Máte dost času na plánování menu, protože maso připravené pomocí mírného ohřevu lze bez problémů udržovat teplé. Během pečení nemusíte maso obracet. Dvířka spotřebiče nechte zavřená, aby bylo zachováno stejnoměrné klima v troubě.

Používejte pouze čerstvé a hygienicky nezávadné maso bez kostí. Pečlivě odstraňte šlachy a tučné okraje. Tuk zanechává při mírném ohřevu silnou příchuť. Můžete také použít okořeněné nebo naložené maso. Nepoužívejte rozmrazené maso.

Po upečení pomocí mírného ohřevu můžete maso hned nakrájet. Není potřeba ho nechat uležet. Díky speciální metodě pečení je maso růžové, ale není syrové nebo málo upečené.

Upozornění: U mírného ohřevu nelze použít odložený start s nastaveným časem konce.

Nádoba

Používejte mělké nádoby, např. porcelánový nebo skleněný servírovací podnos. Nádobu dejte do trouby předehřát.

Nepřiklopnou nádobu postavte vždy na rošt ve výšce 2.

Další informace najdete v části Tipy pro mírný ohřev na konci tabulky s nastavením.

Váš spotřebič je vybavený druhem ohřevu mírný ohřev. Tento druh provozu spouštíte jen tehdy, když je trouba úplně vychladlá. Nechte pečicí prostor s nádobou cca 15 minut důkladně prohřát.

Maso zprudka a dostatečně dlouho opečte ze všech stran na varné zóně při vysoké teplotě, i na koncích. Okamžitě ho položte na předehřátou nádobu. Nádobu s masem vložte zpět do trouby a pečte pomocí mírného ohřevu.

Doporučené hodnoty nastavení

Teplota mírného ohřevu a doba pečení závisí na velikosti, tloušťce a kvalitě masa. Proto jsou zde uvedena rozpětí nastavení.

Použitý druh ohřevu:

- mírný ohřev

Pokrm	Nádoba	Výška zasunutí	Druh ohřevu	Doba opečení v min	Teplota ve °C	Doba trvání v min
Drůbež						
Kachní prsa, 400 g	odklopná nádoba	2		6-8	90*	45-60
* Předehřát.						

Pokrm	Nádoba	Výška zasunutí	Druh ohřevu	Doba opečení v min	Teplota ve °C	Doba trvání v min
Plátky kuřecích prsou, po 200 g	odklopená nádoba	2		5-7	90*	30-60
Krůtí prsa, bez kosti, 1 kg	odklopená nádoba	2		8-10	90*	150-210
Vepřové maso						
Vepřová pečeně, silná 5–6 cm, 1,5 kg	odklopená nádoba	2		8-10	80*	210-240
Vepřová panenka, celá	odklopená nádoba	2		6-8	80*	90-120
Vepřové medailonky, silné 4 cm	odklopená nádoba	2		5-7	80*	90-120
Hovězí maso						
Hovězí pečeně (špička), silná 6–7 cm, 1,5 kg	odklopená nádoba	2		8-10	80*	210-270
Hovězí svíčková, celá, 1 kg	odklopená nádoba	2		4-6	80*	150-210
Roastbeef, silný 5–6 cm	odklopená nádoba	2		6-8	80*	210-270
Hovězí medailonky/rumpsteak, silné 4 cm	odklopená nádoba	2		5-7	80*	30-60
Telecí maso						
Telecí pečeně, silná 4–5 cm, 1,5 kg	odklopená nádoba	2		8-10	80*	210-240
Telecí pečeně, silná 10–15 cm, 1,5 kg	odklopená nádoba	2		8-10	80*	210-240
Telecí panenka, celá, 800 g	odklopená nádoba	2		5-7	80*	120-150
Telecí medailonky, silné 4 cm	odklopená nádoba	2		5-7	80*	45-90
Jehněčí maso						
Jehněčí hřbet, vykoštěný, po 200 g	odklopená nádoba	2		5-7	80*	120-180
Jehněčí kýta bez kosti, středně propečená, 1 kg svázaná	odklopená nádoba	2		6-8	80*	180-240

* Předehřát.

Tipy pro mírný ohřev

Pečení kachních prsou pomocí mírného ohřevu.	Studená kachní prsa vložte do pánve a opečte nejprve stranu s kůží. Po mírném ohřevu 3 až 5 minut grilujte do křupava.
Maso upečené pomocí mírného ohřevu není tak horké jako normálně upečené maso.	Aby upečené maso tak rychle nevychladlo, ohřejte talíře a podávejte hodně horké omáčky.

Sušení

Pomocí 4D horkého vzduchu můžete skvěle sušit. Při tomto způsobu konzervace se díky zbavení vody koncentrují aromatické látky.

Používejte pouze kvalitní ovoce, zeleninu a bylinky a důkladně je umyjte. Na rošt položte pečicí nebo pergamenový papír. Nechte ovoce řádně okapat a osušte ho.

Nakrájejte ho na stejně velké kousky nebo tenké plátky. Neoloupané ovoce položte na mísu rozříznutou stranou nahoru. Dbejte na to, aby se ovoce ani houby na roštu nepřekrývaly.

Zeleninu nastrouhejte a poté ji blanšírujte. Blanšírovanou zeleninu nechte řádně okapat a pak ji rovnoměrně rozprostřete na rošt.

Bylinky sušte se stonky. Rozprostřete bylinky rovnoměrně a mírně navršené na rošt.

Pro sušení používejte následující výšky zasunutí:

- 1 rošt: výška 3
- 2 rošty: výška 3+1

Šťavnaté ovoce a šťavnatou zeleninu několikrát obraťte. Ihned po usušení sejměte z papíru.

Doporučené hodnoty nastavení

V tabulce najdete nastavení pro sušení různých potravin. Teplota a doba trvání závisí na druhu, vlhkosti, zralosti a tloušťce sušených potravin. Čím déle necháte potraviny sušit, tím budou lépe konzervované. Čím tenčí kousky nakrájíte, tím rychleji budou potraviny usušené a zůstanou aromatictější. Proto jsou zde uvedena rozpětí nastavení.

Pokud chcete sušit další potraviny, řiďte se podle podobných potravin v tabulce.

Použitý druh ohřevu:

-  4D horký vzduch

Zelenina, ovoce a bylinky	Příslušenství	Druh ohřevu	Teplota ve °C	Doba trvání v hodinách
Jádrové ovoce (plátky jablek, silné 3 mm, na jeden rošt 200 g)	1-2 rošty		80	5-9
Peckovité ovoce (švestky)	1-2 rošty		80	8-10
Kořenová zelenina (mrkev), nastrohaná, blanširovaná	1-2 rošty		80	5-8
Houby na plátky	1-2 rošty		60	6-9
Bylinky, očištěné	1-2 rošty		60	2-6

Zavařování

Ve spotřebiči můžete zavařovat ovoce a zeleninu.

Varování – Nebezpečí poranění!

Při nesprávném zavaření mohou zavařovací sklenice prasknout. Řiďte se pokyny pro zavařování.

Sklenice

Používejte pouze čisté a nepoškozené zavařovací sklenice. Používejte pouze tepelně odolné, čisté a nepoškozené gumičky. Spony a pružiny předem zkontrolujte.

Při zavařování používejte pouze sklenice stejné velikosti a s obsahem stejných potravin. V troubě můžete současně zavařovat obsah maximálně šesti zavařovacích sklenic o objemu 1/2, 1 nebo 1 1/2 l. Nepoužívejte větší ani vyšší sklenice. Víčka by mohla prasknout.

Zavařovací sklenice se nesmí při zavařování v troubě dotýkat.

Příprava ovoce a zeleniny

Používejte pouze kvalitní ovoce a zeleninu. Důkladně je omyjte.

Ovoce, resp. zeleninu podle druhu oloupejte, zbavte pecek a nakrájejte a naplňte do zavařovacích sklenic cca 2 cm pod okraj.

Ovoce

Ovoce v zavařovacích sklenicích zalijte horkým cukrovým roztokem (cca 400 ml na litrovou sklenici), ze kterého jste sebrali pěnu. Na 1 litr vody:

- cca 250 g cukru u sladkého ovoce
- cca 500 g cukru u kyselého ovoce

Zelenina

Zeleninu v zavařovacích sklenicích zalijte horkou svařenou vodou.

Okraje sklenic otřete, musí být čisté. Na každou sklenici položte mokrou gumičku a víčko. Sklenice uzavřete sponami. Postavte sklenice do univerzálního vysokého plechu tak, aby se nedotýkaly. Do univerzálního vysokého plechu nalijte 500 ml horké vody (80 °C). Proveďte nastavení podle údajů v tabulce.

Konec zavařování

Ovoce

Po určité době začnou v krátkých intervalech stoupat vzhůru bublinky. Jakmile to ve všech sklenicích začne bublat, vypněte spotřebič. Sklenice nechte v troubě uvedenou dobu dojít, teprve pak je z trouby vyjměte.

Zelenina

Po určité době začnou v krátkých intervalech stoupat vzhůru bublinky. Jakmile to ve všech zavařovacích sklenicích probublává, snižte teplotu na 120 °C a nechte sklenice v zavřeném troubě dále probublávat, jak je uvedeno v tabulce. Po uplynutí této doby spotřebič vypněte a využijte ještě několik minut zbytkové teplo, jak je uvedeno v tabulce.

Po zavaření vyjměte sklenice z trouby a postavte je na čistou utěrku. Horké sklenice nestavte na studený nebo mokry podklad, mohly by prasknout. Zavařovací sklenice přikryjte, aby byly chráněné před průvanem. Spony odstraňte až po vychladnutí sklenic.

Doporučené hodnoty nastavení

Časy uvedené v tabulce nastavení jsou orientační hodnoty pro zavařování ovoce a zeleniny. Může na ně mít vliv pokojová teplota, počet sklenic, množství, teplota a kvalita obsahu sklenic. Údaje se vztahují na jednolitrové oblé sklenice. Dříve než pečicí troubu přepnete, příp. vypnete, ujistěte se, že to ve sklenicích řádně probublává. Probublávání začne cca po 30–60 minutách.

Použitý druh ohřevu:

-  4D horký vzduch

Zavařování	Nádoba	Výška zasušení	Druh ohřevu	Teplota ve °C	Doba trvání v min
Zelenina, např. mrkev	1litrové zavařovací sklenice	1		160-170	do probublávání: 30-40
				120	od probublávání: 30-40
				-	dojít: 30
Zelenina, např. okurky	1litrové zavařovací sklenice	1		160-170	do probublávání: 30-40
				-	dojít: 30

Zavařování	Nádoba	Výška zasunutí	Druh ohřevu	Teplota ve °C	Doba trvání v min
Peckovité ovoce, např. třešně, švestky	1 litrové zavařovací sklenice	1		160-170 -	do probublávání: 30-40 dojit: 35
Jádrové ovoce, např. jablka, jahody	1 litrové zavařovací sklenice	1		160-170 -	do probublávání: 30-40 dojit: 25

Kynutí těsta

Ve spotřebiči můžete nechat vykynout těsto rychleji než při pokojové teplotě. Použijte druh ohřevu horní/dolní ohřev. Tento druh provozu spouštějte jen tehdy, když je trouba úplně vychladlá.

Nechte těsto vykynout vždy dvakrát. Řiďte se údaji v tabulkách s nastavením pro 1. a 2. kynutí (kynutí těsta a kynutí pečiva).

Kynutí těsta

Provedte nastavení podle údajů v tabulce a nechte spotřebič rozehřát. Postavte mísu s těstem na rošt.

Během kynutí neotevírejte dvířka spotřebiče, protože by unikl vlhký vzduch. Těsto přikryjte vlhkou utěrkou.

Kynutí pečiva

Vložte pečivo do výšky zasunutí uvedené v tabulce.

Pokud chcete troubu předehřát, nechte pečivo vykynout mimo spotřebič na teplém místě.

Doporučené hodnoty nastavení

Teplota a doba kynutí závisí na druhu a množství přísad. Proto jsou údaje v tabulce s nastavením orientační hodnoty.

Použitý druh ohřevu:

-  horní/dolní ohřev

Pokrm	Příslušenství/nádoba	Výška zasunutí	Druh ohřevu	Krok	Teplota ve °C	Doba trvání v min
Kynuté těsto, lehké	mísa	2		kynutí těsta	35-40	25-30
	plech na pečení	2		kynutí pečiva	35-40	10-20
Kynuté těsto, těžké a tučné	mísa	2		kynutí těsta	35-40	20-40
	plech na pečení	2		kynutí pečiva	35-40	15-25

Rozmrazování

Pro rozmrazování zmrazeného ovoce, zeleniny a pečiva použijte druh ohřevu 4D horký vzduch. Drůbež, maso a ryby je nejlepší nechat rozmrazit v lednici.

Pro rozmrazování použijte následující výšky zasunutí:

- 1 rošt: výška 2
- 2 rošty: výška 3+1

Doporučené hodnoty nastavení

Časové údaje v tabulce jsou orientační hodnoty. Závisí na kvalitě, teplotě zmrazení (-18 °C) a vlastnostech potravin. Jsou zde uvedené časové rozpětí. Nejprve nastavte kratší dobu a podle potřeby ji prodlužte.

Tip: Nízké zmrazené kousky nebo jednotlivé porce se rozmrazí rychleji než zmrazené v bloku.

Vyjměte zmrazené potraviny z obalu a ve vhodné nádobě postavte na rošt.

Pokrm průběžně jednou až dvakrát zamíchejte nebo obraťte. Velké kusy několikrát obraťte. Pokrm od sebe během rozmrazování oddělujte, resp. již rozmrazené kousky vyjměte z trouby.

Rozmrazené pokrmy nechte ještě 10 až 30 minut odpočívat ve vypnutém spotřebiči, aby se vyrovnala teplota.

Použitý druh ohřevu:

-  4D horký vzduch

Pokrm	Příslušenství	Výška zasunutí	Druh ohřevu	Teplota ve °C	Doba trvání v min
Chléb, housky					
Chléb a housky všeobecně	plech na pečení	2		50	40-70
Koláč					
Koláč, šťavnatý	plech na pečení	2		50	70-90
Koláč, suchý	plech na pečení	2		60	60-75

Udržování teploty

Pomocí druhu ohřevu udržování teploty můžete uvařené pokrmy udržovat teplé. Zabráníte tak vytváření kondenzátu a nemusíte troubu vytírat.

Hotové pokrmy neudržujte teplé déle než dvě hodiny. Mějte na paměti, že některé pokrmy se při udržování teploty dál pečou. Pokrmy případně přiklopte.

Zkušební pokrmy

Tyto tabulky byly sestaveny pro zkušební instituce, aby bylo usnadněno testování našich spotřebičů.

Podle EN 60350-1:2013, resp. IEC 60350-1:2011.

Pečení

Současně vložené pečivo na plechách nebo ve formách nemusí být hotové ve stejnou dobu.

Výšky zasunutí při pečení na dvou úrovních:

- univerzální vysoký plech: výška 3
plech na pečení: výška 1
- formy na roštu
první rošt: výška 3
druhý rošt: výška 1

Výšky zasunutí při pečení na třech úrovních:

- plech na pečení: výška 5
- univerzální vysoký plech: výška 3
- plech na pečení: výška 1

Zakrytý jablečný koláč

Zakrytý jablečný koláč na jedné úrovni: Tmavé rozevírací formy postavte úhlopříčně vedle sebe.

Zakrytý jablečný koláč na dvou úrovních: Tmavé rozevírací formy postavte úhlopříčně nad sebe.

Koláče v rozevíracích formách z bílého plechu: Pečte pomocí horního/dolního ohřevu na jedné úrovni. Místo roštu použijte univerzální vysoký plech a postavte na něj rozevírací formu.



Vodový piškot















Vodový piškot na dvou úrovních: Rozevírací formy postavte na rošty úhlopříčně nad sebe.

Upozornění

- Hodnoty nastavení platí pro vložení do studené trouby.
- Řiďte se pokyny k předehřátí v tabulkách. Hodnoty nastavení platí bez rychloohřevu.
- Nejdříve použijte k pečení nižší z uvedených teplot.

Použité druhy ohřevu:

-  4D horký vzduch
-  horní/dolní ohřev
-  stupeň pro pizzu



Pokrm	Příslušenství	Výška zasunutí	Druh ohřevu	Teplota ve °C	Doba trvání v min.
Pečení					
Stříkané pečivo	Plech na pečení	3		140-150*	25-40
Stříkané pečivo	Plech na pečení	3		140-150*	25-40
Stříkané pečivo, 2 úrovně	Univerzální vysoký plech + plech na pečení	3+1		140-150*	30-40
Stříkané pečivo, 3 úrovně	Plech na pečení + univerzální vysoký plech	5+3+1		130-140*	35-55
Koláčky	Plech na pečení	3		160*	20-30
Koláčky	Plech na pečení	3		150*	25-35
Koláčky, 2 úrovně	Univerzální vysoký plech + plech na pečení	3+1		150*	25-35
Koláčky, 3 úrovně	Plech na pečení + univerzální vysoký plech	5+3+1		140*	35-45
Vodový piškot	Rozevírací forma Ø 26 cm	2		160-170**	25-35
Vodový piškot	Rozevírací forma Ø 26 cm	2		160-170**	30-40
Vodový piškot, 2 úrovně	Rozevírací forma Ø 26 cm	3+1		150-170**	30-50
Zakrytý jablečný koláč	2 formy z černého plechu Ø 20 cm	2		170-180	60-80
Zakrytý jablečný koláč	2 formy z černého plechu Ø 20 cm	2		180-200	60-80
Zakrytý jablečný koláč, 2 úrovně	2 formy z černého plechu Ø 20 cm	3+1		170-190	70-90
* 5 min předehřát, nepoužívejte funkci rychloohřevu					
** Předehřát, nepoužívejte funkci rychloohřevu					

Grilování

Navíc vložte univerzální vysoký plech. Zachytí se do něj kapalina a trouba zůstane čistší.

Použitý druh ohřevu:

-  velkoplošný gril

Pokrm	Příslušenství	Výška zasunutí	Druh ohřevu	Stupeň grilování	Doba trvání v min
Grilování					
Opečené toasty*	rošt	5		3	4-6
Hovězí burger, 12 ks**	rošt	4		3	25-30
* Nepřehřívat.					
** Po 2/3 celkové doby obraťte.					



A series of horizontal lines for writing, starting from the top right of the pencil icon and extending across the width of the page. There are 20 lines in total, providing a template for handwriting practice.

BSH Hausgeräte GmbH
Carl-Wery-Str. 34
81739 München, GERMANY

siemens-home.com

Vyrobeno BSH Hausgeräte GmbH v licenci k ochranné známce Siemens AG.



9001043165
960427