



SIEMENS



# Tvättmaskin

WM14K267DN

[siemens-home.com/welcome](https://siemens-home.com/welcome)

sv Bruks- och uppställningsanvisning

Register  
your  
product  
online

## Din nya tvättmaskin

Du har köpt en Siemens-tvättmaskin.

Ta några minuter och läs bruksanvisningen, så att du lär dig tvättmaskinens fördelar.

Varje tvättmaskin som lämnar fabriken uppfyller kraven i Siemens kvalitetsssäkring när det gäller funktion och felfritt skick.

Mer information om våra produkter, tillbehör, reservdelar och service hittar du på vår webbsida [www.siemens-home.com](http://www.siemens-home.com) eller så kan du vända dig direkt till service.

Om bruks- och installationsanvisningen beskriver olika modeller finns avvikelserna angivna på respektive ställe.



Använd inte tvättmaskinen förrän du läst bruks- och installationsanvisningen!

## Illustrationsregler

### **Varning!**

Kombinationen av symbol och varningstext varnar för möjliga risksituationer. Livsfara eller risk för personskador om du inte följer anvisningarna.

### **Obs!**

Varningstexten varnar för en eventuellt farlig situation. Risk för sak- och/eller miljöskador om du inte följer anvisningarna.

### **Anvisning/tips**

Anvisningar om hur du använder enheten optimalt/nyttig information.

### **1. 2. 3. / a) b) c)**

Siffror eller bokstäver markerar momenten.

■ / - / -

Rutor eller snedstreck markerar uppräkningspunkter.

# Innehållsförteckning

|  |    |  |    |
|--|----|--|----|
|  <b>Avsedd användning</b> . . . . .            | 4  |  <b>Så använder du maskinen</b> . . . . . | 16 |
|  <b>Säkerhetsanvisningar</b> . . . . .         | 5  | Förberedelser . . . . .  | 16 |
| Elsäkerhet . . . . .   | 5  | Välj program/slå på maskinen . . . . .   | 16 |
| Risk för personskador! . . . . .   | 5  | Ändra programinställningarna . . . . .   | 16 |
| Barnsäkerhet . . . . .   | 5  | Välja extra programinställningar . . . . .   | 17 |
|  <b>Miljövärd</b> . . . . .                    | 6  | Lägga tvätt i trumman . . . . .  | 17 |
| Förpackning/uttjänt maskin . . . . .   | 6  | Dosera och fylla på tvätt- och   |    |
| Spartips . . . . .   | 6  | sköljmedel . . . . .   | 17 |
|  <b>Kort sammanfattning av det</b>             |    | Starta programmet . . . . .  | 18 |
| <b>viktigaste</b> . . . . .  | 7  | Barnspärr . . . . .  | 18 |
|  <b>Lär dig enheten</b> . . . . .              | 8  | Fylla på tvätt . . . . .   | 19 |
| Tvättmaskin . . . . .  | 8  | Ändra programmet . . . . .   | 19 |
| Kontroller . . . . .   | 9  | Avbryta programmet . . . . .   | 19 |
| Display . . . . .  | 9  | Programslut vid Sköljstopp . . . . .   | 19 |
|  <b>Tvättgods</b> . . . . .                    | 10 | Programslut . . . . .  | 19 |
| Förbehandla tvätten . . . . .  | 10 | Ta ur tvätten/slå av maskinen . . . . .  | 19 |
| Sortera tvätten . . . . .  | 10 |  <b>Givare</b> . . . . .                  | 20 |
|  <b>Tvättmedel</b> . . . . .                   | 11 | Mängdautomatik . . . . .   | 20 |
| Välja rätt tvättmedel . . . . .  | 11 | System för obalanskontroll . . . . .   | 20 |
| Spara energi och tvättmedel . . . . .  | 11 | VoltMonitor . . . . .  | 20 |
|  <b>Programöversikt</b> . . . . .             | 12 |  <b>Signalinställning</b> . . . . .       | 21 |
| Programvredets program . . . . .   | 12 |  <b>Rengöring och skötsel</b> . . . . .   | 22 |
| Stärkning . . . . .  | 14 | Hölje/kontroller . . . . .   | 22 |
| Färgning/blekning . . . . .  | 14 | Tvätttrumman . . . . .   | 22 |
| Blötläggning . . . . .   | 14 | Avkalkning . . . . .   | 22 |
|  <b>Programförinställningar</b> . . . . .    | 15 | Tvättmedelsfack och hölje . . . . .  | 22 |
| Temperatur . . . . .   | 15 | Avloppspumpen är igensatt . . . . .  | 22 |
| Centrifugeringsvartal . . . . .  | 15 | Avloppsslangen är igensatt vid   |    |
| Färdig om-tid . . . . .  | 15 | anslutningen på avloppsröret . . . . .   | 23 |
|  <b>Extra programinställningar</b> . . . . . | 16 | Filtret i vattenanslutningen är igensatt   | 23 |
| ≡ speedPerfect . . . . .   | 16 |  <b>Felsökning</b> . . . . .            | 24 |
| Ⓢ ecoPerfect . . . . .   | 16 | Nödupplåsning . . . . .  | 24 |
| ☕ Vatten plus . . . . .  | 16 | Information på displayen . . . . .   | 25 |
|  |    | Felsökning . . . . .   | 25 |

|  |  |    |
|--|--|----|
|  | Service.....   | 27 |
|  | Förbrukningsvärden.....  | 28 |
|  | Huvudtvättprogrammets effekt- och vattenförbrukning, programtid och restfuktighet..... | 28 |
|  | Effektivaste programmet för bomullstextilier.....                                      | 29 |
|  | Tekniska data.....   | 29 |
|  | Uppställning och anslutning ..   | 30 |
|  | Medföljande tillbehör.....   | 30 |
|  | Säkerhetsanvisningar.....  | 30 |
|  | Uppställningsplatsen.....  | 31 |
|  | Uppställning på sockel eller trägolv.....  | 31 |
|  | Inbyggnad i köksinredning.....   | 31 |
|  | Ta bort transportsäkringarna.....  | 31 |
|  | Slang- och sladdlängder.....   | 32 |
|  | Vattenanslutning.....  | 32 |
|  | Avlopp.....  | 33 |
|  | Nivellering.....   | 34 |
|  | Elanslutning.....  | 34 |
|  | Före 1:a tvättomgången.....  | 35 |
|  | Transport.....   | 35 |

## Avsedd användning

- Enheten är bara avsedd för normalt hemmabruk.
- Tvättmaskinen är avsedd för tvätt av textilier som tål maskintvätt och ylle som tål handtvätt.
- Avsedd för tvätt med kallt kranvatten och vanliga tvättmedel och tillsatser för tvättmaskin.
- Följ alltid tillverkarens anvisningar för dosering av tvättmedel, tillsatser och rengöringsmedel.
- Barn över 8 år och personer med begränsad fysisk, sensorisk eller mental färdighet eller som saknar erfarenhet eller kunskaper får bara använda enheten **under överinseende** av någon eller om någon ansvarar för att de **får lära sig hur man använder enheten**. Barn får inte göra rengöra eller sköta om maskinen utan uppsikt.
- Håll barn under 3 år på avstånd från tvättmaskinen.
- Skåpet är avsett att användas på en nivå upp till högst 4000 meter över havet.
- Håll husdjur borta från tvättmaskinen.

**Innan du använder maskinen:** Läs bruks- och installationsanvisningarna och all övrig information som följer med tvättmaskinen och följ anvisningarna. Spara dokumentationen för framtida bruk eller efterföljande ägare.

## **Säkerhetsanvisningar**

### **Elsäkerhet**

#### **Varning**

##### **Livsfara!**

Risk för stötar vid kontakt med spänningssatta detaljer.

- Ta aldrig i kontakten med våta händer.
- Ta alltid tag i kontakten när du drar ur, inte i sladden. Annars kan du skada sladden.

### **Risk för personskador!**

#### **Varning**

##### **Risk för personskador!**

- Lyfter du tvättmaskinen i utstående delar (t.ex. luckan), så kan de gå av och ge personskador. Lyft inte tvättmaskinen i utstående detaljer.
- Ställer du dig på tvättmaskinen, så kan toppskivan gå sönder och ge personskador. Ställ dig inte på tvättmaskinen.
- Stöder/ställer du dig på öppen lucka kan tvättmaskinen välta och ge personskador. Stöd dig aldrig på öppen lucka.

- Sticker du in händerna i trumman när den roterar kan du skada händerna. Stick aldrig in handen när trumman roterar. Vänta tills trumman inte slutat rotera.

#### **Varning**

##### **Risk för skållningsskador!**

Tvätt på hög temperatur innebär risk för skållningsskador vid kontakt med het tvättilösning, t.ex. om maskinen tömmer hett avlopp i tvättställ.

Undvik kontakt med het tvättilösning.

### **Barnsäkerhet**

#### **Varning**

##### **Livsfara!**

Barn kan hamna i livsfarliga situationer eller bli skadade om de leker vid tvättmaskinen.

- Låt inte barn leka utan uppsikt vid tvättmaskinen!
- Barn får inte leka med tvättmaskinen!

#### **Varning**

##### **Livsfara!**

Risk att barnen blir instängda maskinen, vilket kan medföra livsfara.

Uttjänta maskiner:

- dra ur kontakten.
- kapa sladden och ta bort den och kontakten.
- förstör lucklåset.

 **Varning**  
**Kvävningsrisk!**

Risk att barn vid lek vecklar in sig i förpackningar/folier och förpackningsdelar eller drar dem över huvudet och kvävs. Håll barnen borta från förpackningar, folier och förpackningsdelar.

 **Varning**  
**Förgiftningsrisk!**

Tvätt- och sköljmedel kan leda till förgiftning vid förtäring. Förvara tvätt- och sköljmedel oåtkomligt för barn.

 **Varning**  
**Ögon-/hudirritation!**

Tvätt- och sköljmedel kan ge ögon-/hudirritation vid kontakt. Förvara tvätt- och sköljmedel oåtkomligt för barn.

 **Varning**  
**Risk för personskador!**

Luckglaset blir hett vid tvätt på hög temperatur. Håll barn borta, så att de inte kommer i kontakt med den heta luckan.

 **Miljövård**

**Förpackning/uttjänt maskin**



Släng förpackningen i återvinningen.  
Maskinen är märkt enligt EU-direktiv 2012/19/EG om elektriskt och elektroniskt avfall (Waste electrical and electronic equipment – WEEE).  
Direktivet anger ramen för återtagande och återvinning av gamla maskiner inom EU.

**Spartips**

- Lägg alltid i maximal tvättmängd för varje program.  
Programöversikt → *Sidan 12*
- Kör normalsmutsat tvättgods utan förtvätt.
- Du kan sänka tvättmedels- och effektförbrukningen vid lätt- och normalsmutsad tvätt. → *Sidan 11*
- **Energisparläge:** belysningen i displayen slocknar efter några minuter, **Start**/påfyllning blinkar. Tryck på någon av knapparna för att slå på belysningen.  
Energisparläget är inte på när programmet är igång.
- Ska du torktumla tvätten efteråt, ställ in det centrifugeringsvarvtal som torktumlarens bruksanvisning anger.



## Kort sammanfattning av det viktigaste

|   |  |  |  |   |
|---|--|--|--|---|
| 1 |  |  |  |   |
|   | Sätt i kontakten.                      | Öppna vattenkranen.                          | Sortera tvätten.                         | Öppna luckan.                                   |
| 2 |  |  |  |   |
|   | Ställ in program t.ex. <b>Bomull</b> . | Överskrid inte maxlasten på displayen.       | Lägg i tvätten.                          | Stäng luckan.                                   |
| 3 |  |  |  |   |
|   | Fyll på tvättmedel.                    | Ändra programinställningarna, om det behövs. | Välj extra inställningar, om det behövs. | Starta programmet.                              |
| 4 |  |  |  |   |
|   | Programslut                            | Öppna luckan och ta ur tvätten.              | Vrid programvredet till                  | Stäng vattenkranen (på modeller utan AquaStop). |

## Lär dig enheten

### Tvättmaskin

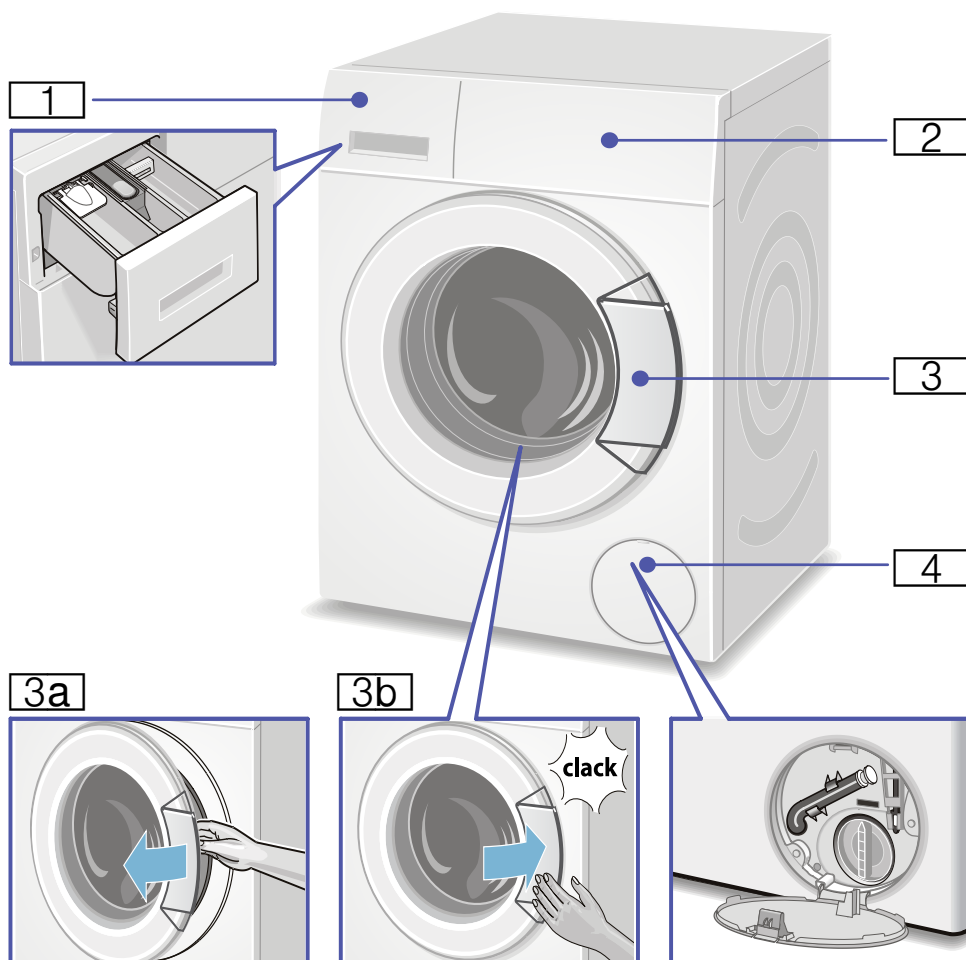

1 Tvättmedelsfack → *Sidan 17*

2 Kontroller/displayer

3 Lucka och handtag

3a Öppna luckan

3b Stäng luckan.

4 Servicelucka



## Kontroller

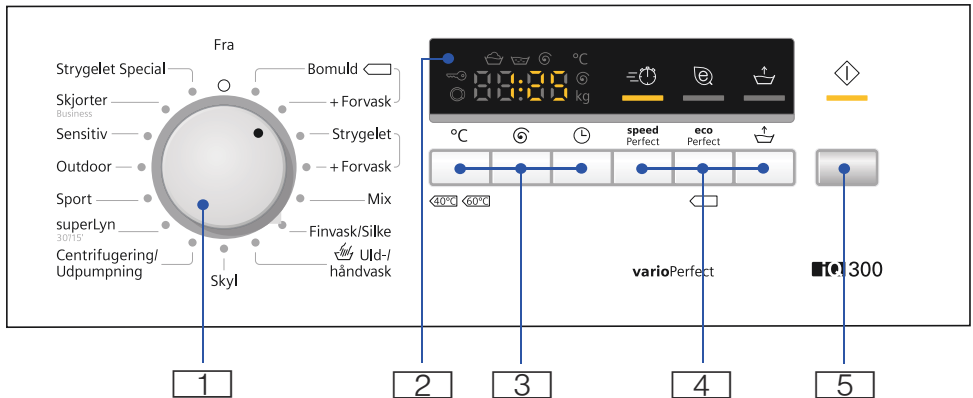

**1** Programvred för att välja program samt strömbrytare

**2** Display för inställningar och information

**3** °C Temperatur, ⌚ centrifugeringsvarvtal, ⌚ Färdig om-tid för att ändra programförinställningar

**4** ⌚ speed Perfect, ⌚ eco Perfect, ⌚ Vatten plus extra programinställningar

**5** Start/påfyllning ⏸ för start, paus (lägga i tvätt) och avbrott av program Start/påfyllning för start, paus (lägga i tvätt) och avbrott av program

## Display

| Inställningar för valt program |   |   |
|--------------------------------|---|---|
| Kulörtvätt - 90°C              | Temperatur  | Cold = kulörtvätt   |
| ---...1400* ⌚                  | Centrifugeringsvarvtal;<br>* max. centrifugeringsvarvtal beroende på modell | i v/min. (varv per minut);<br>--- = Sköljstopp (ingen slutcentrifugering) |
| 1:30                           | Programtid  | efter programval i h:min (timmar:minuter)                                 |
| 1 - 24 h                       | Färdig om   | Programslut efter ... h (h=timmar)  |
| 7,0 kg                         | max. tvättmängd   |   |

### Statusindikeringar för programkörning (programförlopp):

👤👤⌚ End : tvätt, sköljning, centrifugering, programtid resp. -slut

👤 : Öppna luckan, lägg i tvätt

👤👤 : Barnspärr



## Tvättgods

### Förbehandla tvätten

#### Obs!

#### Risk för maskin-/textilskador!

Främmande föremål (t.ex. mynt, gem, nålar, spik) kan skada tvättgodset eller tvättmaskinens komponenter.

Följ anvisningar nedan när du förbehandlar tvätten:

- Töm fickorna.

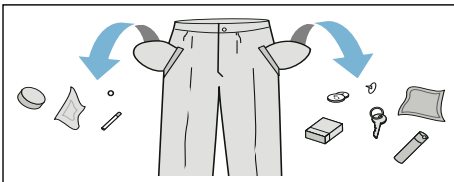

- Ta bort metallföremål (gem etc.).
- Tvätta ömtåligt (strumpor, bygel-BH etc.) i tvättnät/tvättpåse.
- Stäng blixtlås, knyt igen örngott och påslakan.
- Borsta sand ur fickor och slag.
- Ta bort gardinkrokar eller lägg gardinerna i tvättnät/tvättpåse.

### Sortera tvätten

Sortera tvätten som skötselråden och tillverkarens tvättråd anger:

- Tygsort/fibertyp
- Färg
  - Anvisning:** Tvättgods kan färga av sig eller inte bli riktigt rent. Kör vittvätt och kulörtvätt var för sig. Tvätta nya kulörtextilier separat första gången.
- Smuts
  - Kör tvättgods som är lika smutsigt tillsammans.
  - Här är några exempel på smutsgrad  
→ *Sidan 11*
  - **lättsmutsigt:** ingen förtvätt, välj ev. speedPerfect-inställning

- **normalsmutsigt**
- **jättesmutsigt:** lägg i mindre tvätt, välj program med förtvätt
- **fläckigt:** ta bort/förbehandla fläckar när de är färska. Doppa i såplösning, gnugga inte. Kör sedan textilen på lämpligt tvättprogram. Tuffa/intorkade fläckar kräver ibland att du tvättar godset flera gånger.
- Tvättrådssymbolerna
  - Siffrorna i symbolerna anger maximal tvättemperatur.
  - : avsedd för normalt tvätt; t.ex. **Bomuld (Bomullsprogram)**
  - : skontvätt; t.ex. **Strygelet (Syntetprogram)**
  - : ömtålig skontvätt; t.ex. **Finvask/Silke (Fin-/sidentvättprogram)**
  - : avsedd för handtvätt; t.ex. **Uld-/håndvask (Ylleprogram)**
  - : tvättgodset går inte maskintvätta.

## Tvättmedel

### Valja rätt tvättmedel

Skötselråden avgör vilket tvättmedel, vilken temperatur och hur du ska förbehandla tvätten →. Se även [www.sartex.ch](http://www.sartex.ch).

På [www.cleanright.eu](http://www.cleanright.eu) finns ytterligare information om tvätt-, skötsel-, och rengöringsmedel för privat bruk.

- **Tvättmedel med optiska vitmedel**  
avsett för vittvätt av linne eller bomull  
Program: Bomull / kulörtvätt - max. 90°C
- **Kulörtvättmedel utan blekmedel och optiska vitmedel**  
avsett för kulörtvätt av linne eller bomull  
Program: Bomull / kulörtvätt - max. 60°C
- **Kulör-/fintvättmedel utan optiska vitmedel**  
avsett för kulörtvätt av strykfritt, syntet  
Program: Syntet / kulörtvätt - max. 60°C
- **Fintvättmedel**  
avsett för ömtåliga fintextilier, siden eller viskos  
Program: Fintvätt/Siden / kulörtvätt - max. 40°C
- **Yllevättmedel**  
avsett för ylle  
Program: Ylle / kulörtvätt - max. 40°C

### Spara energi och tvättmedel















Du kan sänka tvättmedels- och effektförbrukningen (sänka tvättemperaturen) vid lätt- och normalsmutsad tvätt.













| Spara  | Smuts/anvisning  |
|--|--|
| Sänkt temperatur och tvättmedelsmängd enl. rek. dosering                                   | <b>lätt</b><br>Ingen synlig smuts eller fläckar. Kläder som luktar svett, t.ex.: <ul style="list-style-type: none"> <li>■ tunna sommar-/sportkläder (som man bara haft på sig några få timmar)</li> <li>■ T-tröjor, skjortor, blusar (som man haft på sig max 1 dag),</li> <li>■ gästsängkläder och gästhanddukar (använda 1 dag)</li> </ul> |
|           | <b>normalsmutsigt</b><br>Synlig smuts/eller några få lätta synliga fläckar, t.ex.: <ul style="list-style-type: none"> <li>■ T-tröjor, skjortor, blusar (helt genomsvettiga, som man haft på sig flera gånger),</li> <li>■ handdukar, sängkläder (använda max. 1 vecka)</li> </ul>  |
|  | <b>jättesmutsigt</b><br>Mycket tydlig smuts och/eller fläckar t.ex. diskhanddukar, babytvätt, arbetskläder   |
| Temperatur enl. skötselråd och tvättmedelsmängd enl. doseringsrekommendation/jättesmutsigt |  |

**Anvisning:** Följ alltid tillverkarens anvisningar för dosering av tvättmedel, tillsatser och rengöringsmedel.  
→ *Sidan 17*

## Programöversikt

### Programvredets program

| Program/tvätttyp/anvisning  | Inställningar   |
|---|---|
| <p><b>Programnamn</b><br/>Kort förklaring av programmet resp. för vilka textilier programmet är avsett.</p>   | <p>max. tvättmängd;<br/>* mindre tvättmängd vid inställningen  speedPerfect</p> <p>Temperaturval</p> <p>Centrifugeringsvartalsval;<br/>** max. centrifugeringsvartal beroende på modell</p> <p>möjliga programinställningar</p>                                |
| <p><b>Bomuld (Bomull)</b><br/>slitstarka textilier, textilier av bomull eller linne som tål vittvätt<br/>Bomuld (Bomull) + <b>Forvask (Förtvätt)</b>: program med förtvätt; fördela tvättmedlet i fack <b>I</b> och <b>II</b><br/><b>Anvisning:</b> Inställningen  speedPerfect är avsedd som kortprogram för lättsmutsad tvätt.</p> | <p>max. 7 kg/4* kg</p> <p>Kulörtvätt - 90°C</p> <p>- - - ... 1400** v/min.</p> <p>, , </p>   |
| <p><b>Strygelet (Syntet)</b><br/>Textilier av syntet och blandväv<br/>Strygelet (Syntet) + <b>Forvask (Förtvätt)</b>: program med förtvätt; fördela tvättmedlet i fack <b>I</b> och <b>II</b></p>   | <p>max. 4 kg</p> <p>Kulörtvätt - 60°C</p> <p>- - - ... 1200 v/min.</p> <p>, , </p>           |
| <p><b>Mix</b><br/>blandad tvätt bestående bomull och syntetmaterial</p>   | <p>max. 3,5 kg</p> <p>Kulörtvätt - 40°C</p> <p>- - - ... 1400** v/min.</p> <p>, , </p> |
| <p><b>Finvask/Silke (Fintvätt/siden)</b><br/>för ömtåliga, tvättbara textilier t.ex. av siden, satin, syntetmaterial eller blandväv (t.ex. sidenblusar, sidsenalar)<br/><b>Anvisning:</b> Använd lämpligt maskintvättmedel för fintvätt eller siden.</p>  | <p>max. 2 kg</p> <p>Kulörtvätt - 40°C</p> <p>- - - ... 800 v/min.</p> <p>, , </p>      |

| Program/tvätttyp/anvisning   | Inställningar   |
|--|---|
|  <b>Ull-/håndvask (Ylle)</b><br>textilier av ull eller av ullblandning som tål hand- och maskintvätt;<br>extra skonsamt tvättprogram för att förhindra att tvätten krymper<br>med längre pauser i programmet (textilierna får ligga och vila i tvätt-<br>vattnet)  | max. 2 kg<br>Kulörtvätt - 40°C<br>- - - ... 800 v/min.<br>-   |
| <b>Anvisningar</b> <ul style="list-style-type: none"> <li>■ Ull från djur t.ex. angora, alpaka, lama, får.</li> <li>■ Använd lämpligt maskintvättmedel för ylle.</li> </ul>  |   |
| <b>Skyl (Sköljning)</b><br>Extrasköljning med centrifugering   | max. 7 kg<br>-<br>- - - ... 1400** v/min.<br>  |
| <b>Centrifugering/urpumpning</b><br>Extracentrifugering med valbart centrifugeringsvarvtal<br>Vill du bara tömma, sätt centrifugeringsvarvtalet till - - -.  | max. 7 kg<br>-<br>- - - ... 1400** v/min.<br>  |
| <b>SuperLyn (Supersnabb) 30'/15'</b><br>extra kortprogram ca 30/15 minuter, avsett för lättsmutsat, smått<br>tvättgods.  | max. 3,5 kg/2 kg<br>Kulörtvätt - 40°C<br>- - - ... 1200 v/min.<br>   |
| <b>Anvisning:</b> Ved inställingen speedPerfect  bliver programmet<br><b>SuperLyn 15'</b> (Supersnabb) udført.  |   |
| <b>Sport</b><br>Textilier av mikrofiber för sport och fritid   | max. 2 kg<br>Kulörtvätt - 40°C<br>- - - ... 800 v/min.<br>   |
| <b>Anvisningar</b> <ul style="list-style-type: none"> <li>■ Du får inte ha behandlat tvätten med sköljmedel.</li> <li>■ Rengör tvättmedelsfacket (samtliga fack) ordentligt före tvätt så<br/>           att det inte finns kvar några sköljmedelsrester.</li> </ul>   |  ,  ,  |
| <b>Outdoor (funktionskläder)</b><br>Regn- och friluftskläder med membranbeläggning samt vattenavvi-<br>sande textilier   | max. 2 kg<br>Kulörtvätt - 40°C<br>- - - ... 800 v/min.  |
| <b>Anvisningar</b> <ul style="list-style-type: none"> <li>■ Använd specialtvättmedel för maskintvätt, dosera enligt tillverka-<br/>          rens anvisningar i fack II.</li> <li>■ Du får inte ha behandlat tvätten med sköljmedel.</li> <li>■ Rengör tvättmedelsfacket (samtliga fack) ordentligt före tvätt så<br/>           att det inte finns kvar några sköljmedelsrester.</li> </ul> |  ,  ,  |

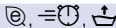
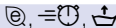
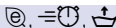
| Program/tvätttyp/anvisning   | Inställningar  |
|--|--|
| <b>Sensitiv (Överkänslig)</b><br>slitstarka textilier<br><b>Anvisning:</b> förlängd tvättid och sköljning med högre vattenivå för överkänslig hud  | max. 7 kg/5* kg<br>Kulörtvätt - 60°C<br>- - - ... 1400** v/min.<br> |
| <b>Skjorter/Busnes (Skjorter)</b><br>strykfria skjorter/blusar av bomull, linne, syntet eller blandväv<br><b>Anvisning:</b> Tvätta skjorter/blusar av siden/ömtåliga material med programmet Finvask/Silke (Fintvätt/siden). | max. 2 kg<br>Kulörtvätt - 60°C<br>- - - ... 800 v/min.<br>          |
| <b>Strygelet Special (Syntet Plus)</b><br>mörka textilier av bomull och mörka strykfria textilier<br>Vänd textilierna ut och in.   | max. 3,5 kg<br>Kulörtvätt - 40°C<br>- - - ... 1200 v/min.<br>       |

## Stärkning

**Anvisning:** Du får inte ha sköljmedel i tvätten.

Flytande stärkelsemedel går framförallt bra att använda i sköljning och bomullsprogram. Dosera stärkelsemedlet enligt tillverkarens anvisningar i fack  (rengör facket innan, om det behövs).

## Färgning/blekning

Färgning är bara tillåten för normalt hushållsbruk. Salt kan ge angrepp på rostfritt! Följ anvisningarna från tillverkaren av färgningsmedlet!

Använd **inte** maskinen för att bleka tvätt!

## Blötläggning

1. Fyll på mjuk-/tvättmedel enligt tillverkarens anvisningar i fack **II**.
2. Vrid programvredet till  **Bomuld (Bomull) 30°C**.
3. Tryck på **Start/påfyllning**.
4. Välj **Start/påfyllning** efter ca 10 minuter.

5. Låt tvätten ligga i blöt så länge du vill, tryck sedan på **Start/påfyllning** igen för att fortsätta eller ändra programmet.

### Anvisningar

- Lägg i tvättgods av samma färg.
- Du behöver inte lägga i nytt tvättmedel, maskinen tvättar med blötläggningvattnet.

**P+**

## Programförinställningar

Temperatur, centrifugeringsvarvtal och programtid (färdigtid) i samtliga program är fabriksinställda.

Du får upp dem på displayen vid programval.

Så här ändrar du förinställningarna.

### Temperatur

Det går att ändra förinställd temperatur (i °C) före och under programkörningen beroende hur långt programmet kommit.

Tryck på resp. knapp till du får upp den inställning du vill ha.

Maxtemperaturen beror på vilket program du valt.

Programöversikt → *Sidan 12*

### Centrifugeringsvarvtal

Det går att ändra centrifugeringsvarvtalet (i v/min.; varv per minut) före och under programkörningen beroende hur långt programmet kommit.

Tryck på resp. knapp till du får upp den inställning du vill ha.

Inställningen – – –  : sköljstopp = ingen slutcentrifugering, tvätten ligger kvar i sista sköljvattnet.

Sköljstopp väljer du för att slippa rynkor om du inte tar ur tvätten direkt vid programslutet.

Maxvarvtalet beror på vilket program du valt och modellen.

Programöversikt → *Sidan 12*

### Färdig om-tid

När du ställer in ett program får du upp programtiden.

Programtiden blir automatiskt anpassad under körningen. Ändrade programförinställningar resp. -inställningar ändrar också programtiden.

Programslutet (färdig om-tiden) går att ställa in timvis (h=timmar) upp till max. 24 h före programstart.

Tryck på resp. knapp till du får upp den inställning du vill ha.

**Anvisning:** Programtiden är medräknad i inställd färdig om-tid.

Du får upp förinställd tid t.ex. **8 h** på displayen efter start och den räknar ned tills tvättprogrammet börjar. Sedan får du upp programtiden t.ex. **2:30** (timmar:minuter) på displayen.

#### Ändra förinställd tid:

Så här kan du ändra förinställd tid efter programstart:

1. Tryck på Start/**påfyllning**.
2. Tryck på **Färdig om**  tills du får upp det antal timmar du vill ha på displayen.
3. Tryck på **Start/påfyllning**.

#### Lägga i tvätt när förinställd tid är igång:

1. Tryck på Start/**påfyllning**.
2. **YES** och  lyser på displayen. Det går att öppna luckan och lägga i tvätt.
3. Stäng luckan.
4. Tryck på **Start/påfyllning**. Förinställd tid går igång igen.

## **P+** Extra programinställningar

### speedPerfect

snabbtvätt men ger tvättresultat jämförbart med standardprogrammet.

**Anvisning:** Överskrid inte maxlasten. Programöversikt → *Sidan 12*

### ecoPerfect

Effektoptimerat tvättprogram med sänkt temperatur men bibehållen tvätteffekt.

**Anvisning:** Tvätttemperaturen är lägre än vald temperatur. Programmet **Hygien** klarar särskilda hygienkrav.

### Vatten plus

Högre vattennivå och extrasköljning, längre tvättid. För områden med mycket mjukt vatten eller om du vill få bättre sköljresultat.

## Så använder du maskinen

### Förberedelser

**Anvisning:** Tvättmaskinen **ska vara rätt installerad** och **ansluten**. se → *Sidan 30*

1. Sätt i kontakten.
2. Öppna vattenkranen.
3. Öppna luckan.
4. Kontrollera att trumman är tom. Töm, om det behövs.

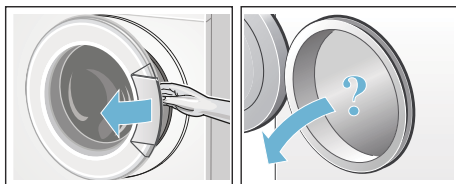

### Välj program/slå på maskinen

**Anvisning:** Är barnspärren på, så måste du slå av den innan du gör programinställningar. → *Sidan 18*

Välj det program du vill ha med programvredet. Vredet går att vrida åt båda hållen.

Maskinen är på.

Du får upp följande för valt program på displayen:

- programtid,
- förinställd temperatur,
- förinställt centrifugeringsvartal och
- maxbelastning.

### Ändra programinställningarna

Du kan använda eller ändra förinställningarna.

Tryck på resp. knapp till du får upp den inställning du vill ha.

Inställningarna är på utan kvittering.

De är inte kvar om du slår av maskinen.

Programförinställningar → *Sidan 15*

Programöversikt se → *Sidan 12*



## Välja extra programinställningar

Extraställningarna gör att du kan anpassa tvättprocessen bättre till tvättgodset.

Inställningarna går att lägga till resp. slå av beroende på hur långt programmet kommit.

Kontrolllampan i knappen lyser när resp. inställningen är på.

Inställningarna ligger inte kvar när du slår av maskinen.

Extra inställningar → *Sidan 16*

Programöversikt se → *Sidan 12*

## Lägga tvätt i trumman

### **Varning** **Livsfara!!**

Tvättgods förbehandlat med rengöringsmedel som innehåller lösningsmedel som t.ex. fläckborttagning/tvättbensin medför explosionsrisk om du lägger det i maskinen.

Skölj ur tvätten ordentligt för hand innan du lägger den i maskinen.

### **Anvisningar**

- Blanda stora och små textilier. Olika stort tvättgods blir bättre fördelat vid centrifugering. Enstaka tvättgods kan ge obalans.
  - Överskrid inte angiven maxlast. Överfylld maskin försämrar tvättresultatet och ger skrynklig tvätt.
1. Veckla ut försorterat tvättgods innan du lägger det i trumman.
  2. Se till så att du inte klämmer tvättgods mellan luckan och gummitätningen när du stänger luckan.

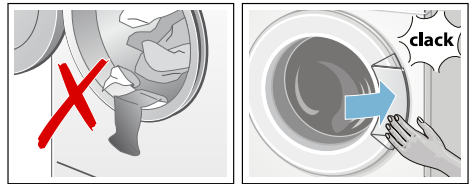

Startkontrolllampan blinkar och programinställningarna står kvar på displayen. Det går fortfarande göra ändringar.

## Dosera och fylla på tvätt- och sköljmedel

### **Obs!** **Maskinskador**

Rengörings- och förbehandlingsmedel för tvätt (t.ex. fläckborttagning, tvätt spray, ...) kan skada tvättmaskinens ytor vid kontakt.

Se till så att medlen inte kommer i kontakt med tvättmaskinens ytor. Torka bort spraystänk och andra rester/droppar med fuktig trasa, om det behövs.

### **Dosering**

Dosera tvätt- och sköljmedel efter:

- vattnets hårdhet; fråga vattenverket
- tillverkarens anvisningar på förpackningen
- tvättmängden
- hur smutsig tvätten är → *Sidan 11*

### **Dosering**

### **Varning** **Ögon-/hudirritation!**

Öppnar du tvättmedelsfacket under pågående tvätt kan det stänka tvätt-/sköljmedel.

Öppna facket försiktigt.

Skölj ögon resp. hud noggrant vid kontakt med tvätt-/sköljmedel.

Rådfråga läkare om någon råkat svälja tvätt-/sköljmedel.

**sv** Så använder du maskinen

**Anvisning:** Späd tjockflytande mjuk-/sköljmedel med vatten, så fastnar det inte.

Dosera tvätt- och sköljmedel i resp. fack:

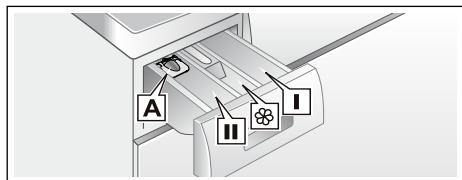

|                    |  |
|--------------------|--|
| Dosermått <b>A</b> | för flytande tvättmedel                                    |
| Fack <b>II</b>     | Tvättmedel för huvudtvätt, avhårdare, blekmedel, fläcksalt |
| Fack ☼             | sköljmedel, stärkelse, överskrid inte <b>max.</b>          |
| Fack <b>I</b>      | Tvättmedel för förtvätt                                    |

1. Dra ut tvättmedelsfacket tills det tar emot.
2. Fyll på tvättmedel och/eller andra tillsatser.
3. Stäng tvättmedelsfacket.

### Dosermått för flytande tvättmedel

\*beroende på modell

Sätt i dosermåttet vid dosering av flytande tvättmedel:

1. Dra ut tvättmedelsfacket. Tryck insatsen nedåt och dra sedan ut hela tvättmedelsfacket.
2. Skjut fram dosermåttet, fäll ned och snäpp fast.
3. Sätt i tvättmedelsfacket igen.

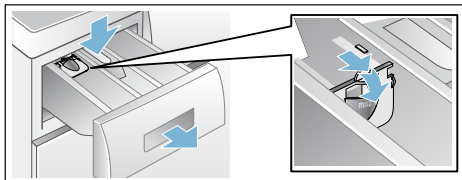

**Anvisning:** Använd inte dosermåttet till tvättgel och tvättpulver eller program med förtvätt resp. inställd färdig om-tid.

**På modeller utan dosermått** doserar du flytande tvättmedel i doserboll och lägger i trumman.

### Starta programmet

Tryck på **Start/Reload** (Start/Påfyllning). Kontrollampen lyser och programmet startar.

Displayen visar färdig om-tid under programmet resp. programtid och tvättsymbol när programmet börjar. Display → *Sidan 9*

**Anvisning:** Vill du låsa programmet så att det inte går att ändra av misstag, så slår du på barnspärren.

### Barnspärr

Du kan spärra tvättmaskinen, så att inställda funktioner inte går att ändra av misstag. Slå på barnspärren när programmet startat.

Slå **på/av** genom att trycka ca 5 sekunder på Start/påfyllning. Du får upp ∞ på displayen.

- ∞ lyser: barnspärren är på.
- ∞ blinkar: barnspärren är på och någon har rört programvredet. Vrid tillbaka programvredet till ursprungsprogrammet, så avbryter maskinen inte programmet. Symbolen lyser igen.

**Anvisning:** Barnspärren kan vara på till nästa programstart även om du slår av maskinen.

Du måste slå av barnspärren före programstart och slå på den igen efter programstart, om det behövs.

## Fylla på tvätt



Det går att lägga i och ta ur tvätt efter programstart, om det behövs.

Tryck på Start/**påfyllning**.

Kontrolllampan för Start/påfyllning blinkar och maskinen kontrollerar om det går att lägga i.

**Anvisning:** Låt inte luckan stå öppen för länge när du lägger i – det kan rinna ut vatten från tvättgodset.

Får du upp följande på displayen:

- **både YES** och  lyser, då kan du lägga i mer.
- **NO** blinkar, vänta tills **YES** och  lyser.  
Öppna inte luckan förrän **både YES** och  lyser.
- När **NO** lyser, kan du inte lägga i.  
Vid hög vattennivå, hög temperatur eller om trumman fortfarande roterar, fortsätter luckan av säkerhetsskäl att vara låst och det går då inte att fylla på med mera tvätt.  
**Tryck på Start/påfyllning** för att fortsätta programmet. Programmet fortsätter automatiskt.

## Ändra programmet

Startar du av misstag fel program, så ändrar du programmet såhär:

1. Tryck på Start/**Reload** (Start/Påfyllning).
2. Ställ in ett annat program.
3. Tryck på **Start/Reload** (Start/Påfyllning). Det nya programmet börjar från början.

## Avbryta programmet

Program med hög temperatur:

1. Tryck på Start/**påfyllning**.
2. Låt tvätten svalna: välj **Sköljning**.
3. Tryck på **Start/påfyllning**.

Program med låg temperatur:

1. Tryck på Start/**påfyllning**.
2. Vrid till **Centrifugering** eller **Urpumpning**.
3. Tryck på **Start/påfyllning**.

## Programslut vid Sköljstopp

Du får upp – – –  på displayen och kontrolllampan Start/påfyllning blinkar.

Avsluta programmet genom att vrida programvredet till Centrifugering/Urpumpning eller välj ett centrifugeringsvarvtal. Tryck sedan på **Start/påfyllning**.

## Programslut

Du får upp **End** på displayen och kontrolllampan i Start/påfyllningsknappen slocknar.

Om du dessutom får upp  på displayen, så har tvättmaskinen registrerat för mycket skum under tvättprogrammet och automatiskt kört extrasköljningar för att få bort det.

**Anvisning:** Ta mindre mängd tvättmedel nästa gång du tvättar med samma tvättmängd.

## Ta ur tvätten/slå av maskinen

1. Öppna luckan och ta ur tvätten.
2. Vrid programvredet till **Från**. Maskinen är avstängd.
3. Stäng vattenkranen.  
**Anvisning:** Behövs inte på modeller med Aqua-Stop.

### Anvisningar

- Glöm inte kvar tvätt i trumman. Risk för att den krymper i nästa tvättomgång eller missfärgar annan tvätt.
- Ta bort främmande föremål ur trumman och gummitätningen, om det behövs – risk för rostskador.

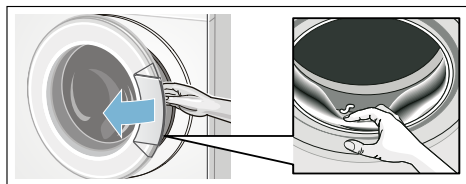

- Lämna lucka och tvättmedelsfack öppna så att eventuellt restvatten torkar ur.
- Vänta alltid till programmet gått klart eftersom luckan fortfarande kan vara låst. Slå på maskinen och vänta tills lucklåset öppnar.
- Slocknar displayen vid programslut, så är energisparläget på. Slå på genom att trycka på någon av knapparna.

## Givare

### Mängdautomatik

Beroende på textiltyp och tvättmängd anpassar mängdautomatiken vattenförbrukningen optimalt till respektive program.

### System för obalanskontroll

Det automatiska obalanskontrollsystemet registrerar obalans och fördelar tvätten i maskinen med flera korta centrifugeringar.

Om tvätten är felfördelad i trumman, så sänker maskinen centrifugeringsvarvtalet av säkerhetsskäl, den kan tom. avstå från att centrifugera.

**Anvisning:** Lägg stort och smått tvättgods i trumman. → *Sidan 25*

### VoltMonitor

Den automatiska spänningsövervakningen detekterar otillåten underspänning. Kolonet blinkar på färdig om-displayen. → *Sidan 9*

När matarspänningen är stabil igen, så slutar kolonet på färdig om-displayen att blinka.

Om underspänningen leder till förlängd programtid, så blinkar punkten på färdig om-displayen.

# Signalinställning

## 1. Slå på inställningsläge för signalvolym

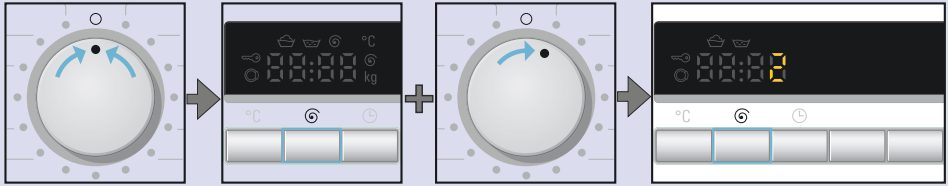

Ställ på 0.

Håll  intryckt + vrid ett läge åt höger.

Håll intryckt ca 5 s tills displaysymbolerna tänds. Inställningsläget är på.

## 2. Ställ in ljudvolymen på knappsignalerna (beroende på modell)

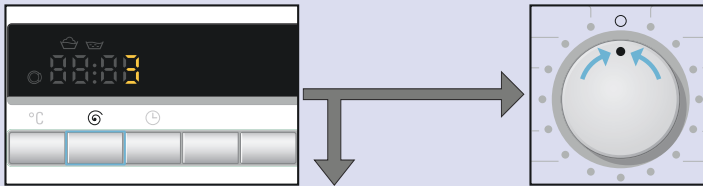

Tryck tills du får den volym du vill ha.

till 3:e eller ställ på 0 och lämna inställningsläget för signalvolym.



## 3. Ställ in ljudvolymen på indikeringsignalerna

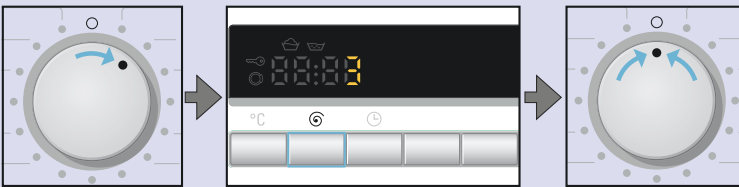

Vrid ett läge åt höger.

Tryck tills du får den volym du vill ha.

ställ på 0 och lämna inställningsläget för signalvolym.



## Rengöring och skötsel

### Varning

#### Livsfara!

Risk för stötar vid kontakt med spänningssatta detaljer. Slå av maskinen och dra ur kontakten.

### Varning

#### Förgiftningsrisk!

Rengöringsmedel som innehåller lösningsmedel som t.ex. tvättbensin kan generera giftångor. Använd aldrig rengöringsmedel som innehåller lösningsmedel.

### Obs!

#### Maskinskador

Rengöringsmedel som innehåller lösningsmedel som t.ex. tvättbensin kan skada maskinens ytor och komponenter. Använd aldrig rengöringsmedel som innehåller lösningsmedel.

## Hölje/kontroller

- Torka av hölje och kontroller med mjuk, fuktig trasa.
- Ta genast bort tvättmedelsrester.
- Du får aldrig spola av enheten.

## Tvättrumman

Använd klorfritt putsmedel, inte stålull.

## Avkalkning

Du behöver inte kalka av om du doserar tvättmedlet rätt. Om du ändå måste göra det, följ anvisningarna från tillverkaren av avkalkningsmedlet. Lämpliga avkalkningsmedel kan du köpa på vår webbsida eller hos service.

## Tvättmedelsfack och hölje

Om det finns tvätt- eller sköljmedelsrester:

1. Dra ut tvättmedelsfacket. Tryck insatsen nedåt och dra sedan ut hela tvättmedelsfacket.
2. Ta ur insatsen genom att trycka den uppåt underifrån med fingret.

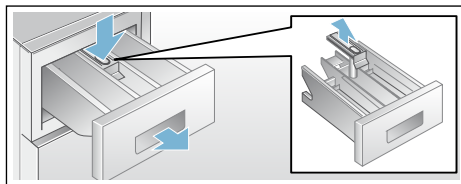

3. Rengör spolfack och insats med vatten och borste, torka dem sedan torra. Rengör även höljet invändigt.
4. Sätt tillbaka tvättmedelsfacket (kontrollera att du sätter in det i spåren).
5. Skjut in tvättmedelsfacket.

**Anvisning:** Låt tvättmedelsfacket stå halvöppet så att resten av vattnet kan torka ur.

## Avloppspumpen är igensatt

### Varning

#### Risk för skållningsskador!!

Tvättlösningen är het vid tvätt på hög temperatur. Skållningsrisk vid kontakt med het tvättlösning.

Låt tvättlösningen svalna.

1. Stäng vattenkranen så att det inte rinner in mer vatten som du måste tömma via avloppspumpen.
2. Slå av maskinen. Dra ur kontakten.

3. Öppna serviceluckan och ta bort den.

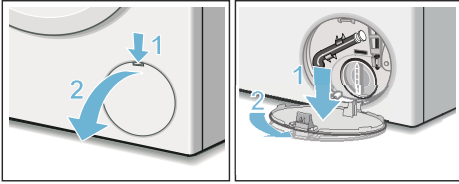

4. Lossa tömningsslangen från hållaren.  
 Dra ut proppen och låt tvättlösningen rinna ut i lämplig behållare.  
 Tryck i proppen och sätt tillbaka tömningsslangen i hållaren.

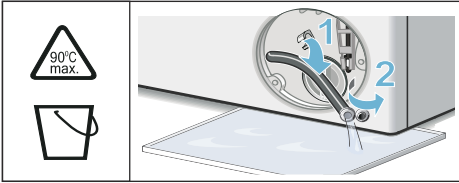

5. Skruva försiktigt på pumplocket, det kan rinna ut restvatten.  
 Rengör pumpen invändigt, gången runt pumplocket och själva pumphuset. Avloppspumpens impeller måste kunna rotera.  
 Sätt tillbaka pumplocket och skruva fast det. Handtaget ska stå lodrätt.

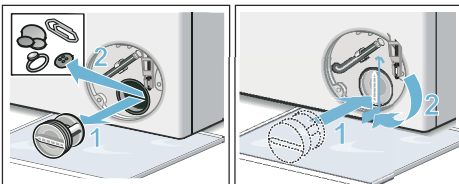

6. Sätt i serviceluckan, snäpp fast och stäng.

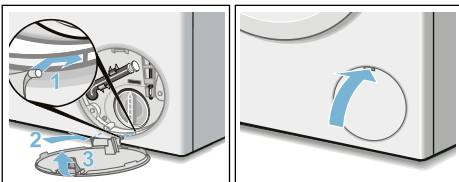

**Anvisning:** Förhindra att outnyttjat tvättmedel rinner ut i avloppet nästa tvättomgång: håll 1 l vatten i fack **II** och ställ in och starta programmet

### Urpumpning.

### Avloppsslangen är igensatt vid anslutningen på avloppsröret

1. Slå av maskinen. Dra ur kontakten.
2. Lossa slangklämman. Dra försiktigt av avloppsslangen, det kan rinna ut restvatten.
3. Rengör avloppsslangen och vattenlåsanslutningen.

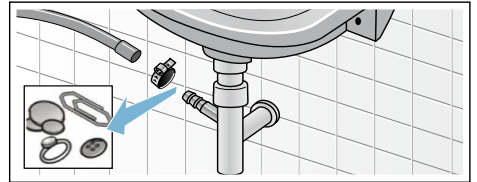

4. Sätt tillbaka avloppsslangen och säkra anslutningen med slangklämman.

### Filtret i vattenanslutningen är igensatt

Först måste du tryckavlasta vattenslangen:

1. Stäng vattenkranen.
2. Välj valfritt program (förutom Sköljning//Centrifugering/ Urpumpning).
3. Tryck på **Start**. Kör programmet ca 40 sekunder.
4. Vrid programvredet till **Från**. Dra ur kontakten.

5. Rengör silen i vattenkranen: lossa slangen från vattenkranen. Använd en liten borste för att rengöra silen.

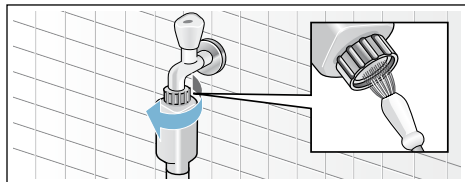

6. Rengör silen på baksidan av maskinerna på modellerna standard och Aqua-Secure: Lossa slangen på maskinens baksida, dra ut filtret med hjälp av en tång och rengör det.

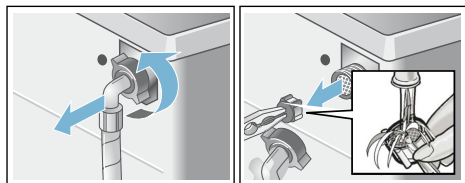

7. Anslut slangen och kontrollera att allt är tätt.

Låt dem svalna först, om det behövs.

**⚠ Varning**  
**Risk för personskador!!**

Du kan skada händerna om du sticker in dem när trumman roterar. Stick aldrig in handen när trumman roterar. Vänta tills trumman slutat rotera.

**Obs!**  
**Vattenskador**

Vatten som rinner ut kan leda till vattenskador. Öppna inte luckan om du ser vatten innanför glaset.

1. Slå av maskinen. Dra ur kontakten.
2. Töm ur maskinen.
3. Använd ett verktyg för att dra nödöppnaren nedåt och släpp den sedan. Nu kan du öppna luckan.

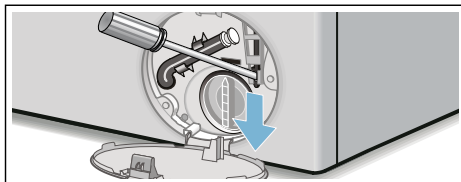

## ? Felsökning

### Nödupplåsning

t.ex. vid strömavbrott

Programmet fortsätter när strömmen kommer tillbaka.





Om du ändå vill ta ut tvätten, så går luckan att öppna enligt beskrivningen nedan:

**⚠ Varning**  
**Risk för skållningsskador!!**



Tvätt på hög temperatur innebär risk för skållningsskador vid kontakt med het tvättlösning och tvätt.





## Information på displayen

| Indikering  | Orsak/Åtgärd  |
|---|---|
| YES   | Lucklåset går upp. Det går att lägga i tvätt.   |
| NO  | <ul style="list-style-type: none"> <li>■ För hög temperatur. Vänta tills temperaturen gått ned.</li> <li>■ För hög vattennivå. Det går inte lägga i tvätt. Stäng luckan genast. Välj <b>Start</b>  för att fortsätta programmet.</li> </ul>  |
|  blinkar | <ul style="list-style-type: none"> <li>■ Ev. fastklämd tvätt. Öppna luckan igen och stäng den och tryck på <b>Start</b> .</li> <li>■ Tryck till på luckan resp. ta ur tvätten och tryck till igen.</li> <li>■ Slå av och på maskinen igen, om det behövs; ställ in program och gör eventuella individuella inställningar; starta programmet.</li> </ul> |
| E:17  | <ul style="list-style-type: none"> <li>■ Öppna vattenkranen helt,</li> <li>■ Veckad/klämd vattenslang,</li> <li>■ Vattentrycket är för lågt. Rengör silen.</li> </ul>   |
| E:18  | <ul style="list-style-type: none"> <li>■ Avloppspumpen är igensatt. Rengör avloppspumpen.</li> <li>■ Avloppsslangen/avloppsröret är igentäppt. Rengör avloppsslangen vid vattenläsanslutningen.</li> </ul>  |
| E:23  | Vatten i bottenrådet, maskinen läcker. Stäng vattenkranen. Ring service!  |
|          | Barnspärren är på; slå av den.  |
|  blinkar | för mycket skum, maskinen kör extrasköljning.   |
| :   | För låg spänning.   |
| .   | Underspänning i tvättprogrammet.<br>Programmet blir förlängt.   |
| andra indikeringar  | Slå av maskinen, vänta 5 sekunder och slå på igen. Får du upp indikeringen igen, ring service.  |

## Felsökning

| Fel  | Orsak/Åtgärd   |
|--|--|
| Det läcker vatten.                                       | <ul style="list-style-type: none"> <li>■ Fäst avloppsslangen ordentligt, byt om det behövs.</li> <li>■ Dra åt vattenslangens skruvkoppling.</li> </ul>   |
| Inget vattentillopp.<br>Tvättmedlet blir inte nedspolat. | <ul style="list-style-type: none"> <li>■ Har du glömt trycka på <b>Start</b>/påfyllning ?</li> <li>■ Glömt att vrida på vattenkranen?</li> <li>■ Är vattenfiltret igensatt? Rengör silen.</li> <li>■ Är vattenslangen veckad eller klämd?</li> </ul>   |
| Luckan går inte att öppna.                               | <ul style="list-style-type: none"> <li>■ Säkerhetsfunktionen är på. Programavbrott?</li> <li>■ Har du ställt in – – –  (Sköljstopp = ingen slutcentrifugering)?</li> <li>■ Går det bara att nödöppna luckan?</li> </ul> |
| Programmet startar inte.                                 | <ul style="list-style-type: none"> <li>■ Har du tryckt på <b>Start</b>/påfyllning eller ställt in <b>Färdig om</b>-tid?</li> <li>■ Har du stängt luckan?</li> <li>■  Är barnspärren på? Slå av den.</li> </ul>          |

| Fel  | Orsak/Åtgärd  |
|--|---|
| Maskinen tömmer inte ur tvättlösningen.  | <ul style="list-style-type: none"> <li>Har du ställt in – – – ☹ (Sköljstopp = ingen slutcentrifugering)?</li> <li>Rengör avloppspumpen.</li> <li>Avloppsslangen och/eller avloppsröret är igentäppta.</li> </ul>  |
| Det syns inget vatten i trumman.   | Inget fel – vattennivån är så låg att du inte ser vattnet.  |
| Tvätten blir inte ordentligt centrifugerad.<br>Tvätten är för blöt/fuktig.   | <ul style="list-style-type: none"> <li>Det är inget fel – obalanskontrollen har avbrutit centrifugeringen på grund av ojämnt fördelat tvättgods. Fördela smått och stort tvättgods i trumman.</li> <li>Har du ställt in  <b>Strykfritt</b> (beroende på modell)?</li> <li>Har du ställt in för lågt centrifugeringsvarvtal?</li> </ul> |
| Upprepad centrifugering.   | Det är inget fel – obalanskontrollen fördelar tvätten för att hantera obalansen.  |
| Programmet tar längre tid än vanligt.  | <ul style="list-style-type: none"> <li>Det är inget fel – obalanskontrollen fördelar tvätten flera gånger för att hantera obalansen i maskinen.</li> <li>Det är inget fel – skumkontrollen är igång – maskinen kör en extrasköljning.</li> </ul>  |
| Maskinen ändrar programtiden under tvättcykeln.  | Det är inget fel – programkörningen blir optimerad till pågående tvätt. Det kan ändra programtiden på displayen.  |
| Det finns restvatten i sköljmedelsfacket  .                 | <ul style="list-style-type: none"> <li>Det är inget fel – påverkar inte sköljmedlets effekt negativt.</li> <li>Rengör insatsen, om det behövs.</li> </ul>   |
| Lukt i tvättmaskinen.  | Kör programmet <b>Bomuld (Bomull) 90°C</b> utan tvätt i maskinen.<br>Häll tvättmedel i tvättmedelsfacket.   |
|  blinkar på displayen. Det skummar ev. ur tvättmedelsfacket. | Har du hållt i för mycket tvättmedel?<br>Blanda 1 msk sköljmedel i ½ liter vatten och häll blandningen i fack <b>II</b> (inte om du tvättar friluftss-, sport-dunkläder!).<br>Ta mindre mängd tvättmedel nästa gång.  |
| Hög ljudnivå, vibrationer och maskinen "vandrar" vid centrifugering.   | <ul style="list-style-type: none"> <li>Står maskinen vågrätt? Justera maskinen så att den är i våg.</li> <li>Står maskinens fötter ordentligt stadigt? Om inte, se till så att fötterna står stadigt.</li> <li>Är transportsäkringarna borttagna? Ta bort transportsäkringarna.</li> </ul>  |
| Displayen/kontrollamporna fungerar inte när maskinen är igång.   | <ul style="list-style-type: none"> <li>Strömavbrott?</li> <li>Har säkringarna gått? Byt/slå på säkringarna.</li> <li>Ring service om du får felet ofta.</li> </ul>  |
| Det finns tvättmedelsrester på tvättgodset.  | <ul style="list-style-type: none"> <li>Vissa fosfatfria tvättmedel innehåller olösliga rester.</li> <li>Ställ in <b>Skyl (Sköljning)</b> eller borsta av tvätten när den torkat.</li> </ul>   |
| Du får upp <b>NO</b> på displayen när du ska lägga i.  | <ul style="list-style-type: none"> <li>För hög vattennivå. Det går inte lägga i tvätt. Stäng luckan genast.</li> <li>Tryck på <b>Start</b>/påfyllning för att fortsätta programmet.</li> </ul>  |
| Du får upp <b>YES</b> på displayen när du ska lägga i.   | Lucklåset går upp. Det går att lägga i tvätt.   |
| Kolonet blinkar på färdig om-displayen (:).  | För låg spänning.   |

| Fel   | Orsak/Åtgärd   |
|---|--|
| Punkten (.) blinkar.  | Underspanningen har fått maskinen att förlänga programtiden. |
| Om du inte kan åtgärda felet själv (genom att slå av och på) eller maskinen behöver reparation:   |  |
| <ul style="list-style-type: none"> <li>■ Vrid programvredet till <b>Fra (Av)</b>. Maskinen är avstängd.</li> <li>■ Dra ur kontakten.</li> <li>■ Stäng vattenkranen och ring service.</li> </ul> |  |



## Service

Om du inte kan åtgärda felet själv (Felsökning → *Sidan 25*), kontakta service. → Omslag

Vi hjälper dig att lösa problemet och undviker onödiga besök av servicetekniker.

Ange maskinens produktnummer (E-nr) och tillverkningsnummer (FD-nr) när du kontaktar service.

|               |                     |
|---------------|---------------------|
| E-Nr. _____   | FD _____            |
| Produktnummer | Tillverkningsnummer |

Uppgifterna hittar du här på modellerna\*:

Inuti luckan\*/om du öppnar serviceluckan\* och på maskinens baksida.

### Lita på tillverkarens kompetens.

Kontakta oss. Då kan du vara säker på att det är en utbildad servicetekniker som gör reparationen med originalreservdelar.



## Förbrukningsvärden

### Huvudtvättprogrammets effekt- och vattenförbrukning, programtid och restfuktighet

(ungefärliga uppgifter)

| Program                                 | Tvätt-<br>mängd | Effektförbrukning* | Vatten* | Programtid* |
|---|-----------------|--------------------|---------|-------------|
| Bomuld (Bomull) 20°C                    | 7 kg            | 0,39 kWh           | 69 l    | 2 3/4 h     |
| Bomuld (Bomull) 40°C                    | 7 kg            | 1,08 kWh           | 69 l    | 2 3/4 h     |
| Bomuld (Bomull) 60°C                    | 7 kg            | 1,30 kWh           | 69 l    | 2 3/4 h     |
| Bomuld (Bomull) 90°C                    | 7 kg            | 2,30 kWh           | 78 l    | 2 3/4 h     |
| Strygelet (Syntet) 40°C                 | 4 kg            | 0,79 kWh           | 51 l    | 2 h         |
| Lyn/Mix (Snabb/mix)<br>40°C             | 3,5 kg          | 0,51 kWh           | 45 l    | 1 1/4 h     |
| Finvask/Silke (Fintvätt/<br>siden) 30°C | 2 kg            | 0,21 kWh           | 36 l    | 3/4 h       |
| Uld-/håndvask (Ylle)<br>30°C            | 2 kg            | 0,22 kWh           | 42 l    | 3/4 h       |

| Program        | ungefärlig restfuktighet** |                   |                   |
|----------------|----------------------------|-------------------|-------------------|
|                | WAK28 ...                  | WAK24 ...         | WAK20 ...         |
|                | WM14K ...                  | WM12K ...         | WM10K ...         |
|                | max. 1 400 v/min.          | max. 1 200 v/min. | max. 1 000 v/min. |
| Bomull         | 48%                        | 53%               | 62%               |
| Syntet         | 40%                        | 40%               | 40%               |
| Fintvätt/siden | 30%                        | 30%               | 30%               |
| Ylle           | 45%                        | 45%               | 45%               |







\* Värdena varierar beroende på vattentryck, -hårdhet, -inloppstemperatur, rumstemperatur, tvättgodsets typ och mängd, hur smutsigt tvättgodset är, vilket tvättmedel du använder, variationer i nätspänningen och tillvalsfunktionerna du valt.

\*\* Angiven restfuktighet baserad på programberoende sänkning av centrifugeringsvarvtal och maximal tvättmängd.

## Effektivaste programmet för bomullstextilier

Följande program (standardprogram märkta ) är avsedda för normalsmutsiga bomullstextilier och ger

effektivast kombination av effekt- och vattenförbrukning.

| Standardprogram för bomull enligt direktiv (EU) nr 1015/2010   | Tvättmängd | Programtid |
|--|------------|------------|
| Programm Bomuld (Bomull)  +  | 7 kg       | 3 ½ h      |
| Programm Bomuld (Bomull)  +  | 3,5 kg     | 3 ½ h      |
| Programm Bomuld (Bomull)  +  | 3,5 kg     | 3 ¼ h      |

Programinställning för kontroll och energimärkning enligt direktiv 2010/30/EU med kallvatten (15°C). Använd programtemperatur ska följa den tvättemperatur som skötselråden i textilierna anger. Verklig tvättemperatur kan avvika från angiven programtemperatur av energisparskål.



## Tekniska data

### Mått:

850 x 600 x 590 mm

(höjd x bredd x djup)

### Vikt:

63 – 83 kg (beroende på modell)

### Elanslutning:

Spänning 220-240 V, 50 Hz

Märkström 10 A

Märkeffekt 2300 W

### Vattentryck:

100 - 1000 kPa (1 - 10 bar)

### Effektförbrukning när maskinen är av:

0,12 W

### Effektförbrukning i standbyläge:

1,49 W



## Uppställning och anslutning

### Medföljande tillbehör

**Anvisning:** Kontrollera så att maskinen inte har transportskador. Använd aldrig en trasig maskin. Kontakta återförsäljaren eller service om du har anmärkningar.

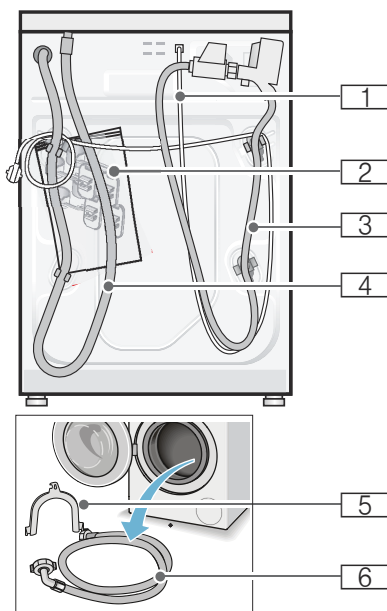

- 1 Sladd
- 2 Påse:
  - Bruks- och installationsanvisning
  - Förteckning över serviceställen\*
  - Garanti\*
  - Ta först bort transportsäkringarna och sedan täcklocken över öppningarna.
  - Skruvnyckel\*
- 3 Vattenslang till modell Aquastop
- 4 Avloppsslang

- 5 Bøj för fixering av avloppsslangen\*
- 6 Vattenslang till modellerna standard/Aqua-Secure

\* beroende på modell

Vattenlåsanslutning av avloppsslangen kräver **dessutom** en slangklämma  $\varnothing$  24 - 40 mm (finns i butik).

### Bra verktyg att ha till hands

- Vattenpass för justering
- Skruvnyckel
  - NV 13: för att ta bort transportsäkringarna och
  - NV 17: för att justera maskinens fötter så att den står vågrätt

### Säkerhetsanvisningar



#### Varning

#### Risk för personskador!!

- Tvättmaskinen är tung. Var försiktig vid lyft/transport av tvättmaskinen.
- Lyfter du tvättmaskinen i utstående delar (t.ex. luckan), så kan de gå av och ge personskador. Lyft inte tvättmaskinen i utstående delar.
- Drar du slang och sladd olämpligt, så finns snubbelrisk och risk för personskador. Dra slangar och sladdar så att du undviker snubbelrisk.

#### Obs!

#### Maskinskador

Frusna slangar kan spricka. Ställ inte tvättmaskinen i utrymmen med frostrisk och/eller utomhus.

#### Obs!

#### Vattenskador

Vattentrycket i vatten- och avloppsslangarna är högt. Undvik läckor och vattenskador genom att följa anvisningarna i kapitlet.

## Anvisningar

- Följ även gällande föreskrifter från vattenverk och elleverantör utöver anvisningarna här.
- Låt en fackman göra installationen om du är tveksam!

## Uppställningsplatsen

**Anvisning:** Det är viktigt att maskinen sitter fast ordentligt så att den inte börjar vandra!

- Uppställningsytan ska vara stabil och jämn.
- Mjuka golv/beläggningar fungerar inte.

## Uppställning på sockel eller trägolv

### Obs!

### Maskinskador

Tvättmaskinen kan börja vandra och falla av sockeln vid centrifugering. Säkra maskinfötterna med fästjärn. Best.nr WMZ 2200, WX 9756, Z 7080X0

**Anvisning:** Om tvättmaskinen står på trägolv:

- ställ den helst i ett hörn,
- ställ på vattenbeständig träskiva (min. 30 mm tjock) som är fastskruvad i golvet.

## Inbyggnad i köksinredning

### ⚠ Varning

### Livs fara!!

Risk för stötar vid kontakt med spänningssatta detaljer. Ta inte av maskinens toppplåt.

### Anvisningar

- Kräver 60 cm nischbredd.
- Du får bara ställa upp tvättmaskinen under hel bänkskiva som sitter fast i stommarna runt om.

## Ta bort transportsäkringarna

### Obs!

### Maskinskador

- Maskinen är säkrad med transportsäkringar vid transport. Tar du inte bort transportsäkringarna, så kan du t.ex. skada trumman vid användning. Du måste ta bort alla 4 transportsäkringarna före första användning. Spara transportsäkringarna.
- Undvik transportskador, montera alltid transportsäkringarna före transport.

**Anvisning:** Spara skruvar och hylsor.

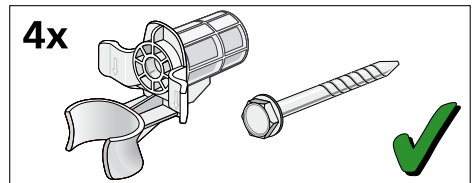

1. Ta bort slangarna ur hållarna.

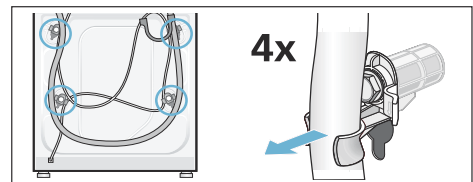

2. Lossa och ta bort samtliga 4 transportsäkringar. Ta bort hylsorna. Lossa sladden från hållarna.

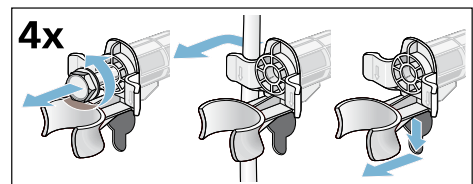

3. Sätt i täcklocken. Snäpp fast täcklocken ordentligt.

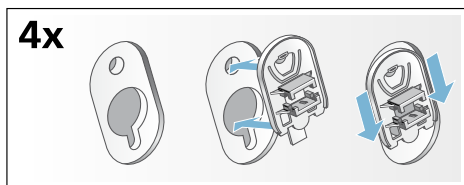

## Slang- och sladdlängder

- Anslutning på tvättmaskinens vänstra sida

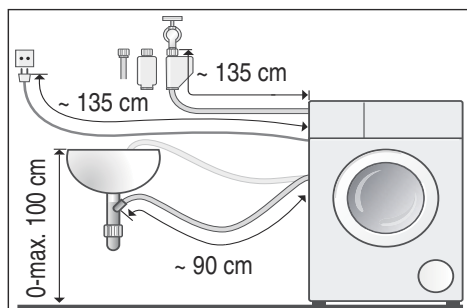

- Anslutning på tvättmaskinens högra sida

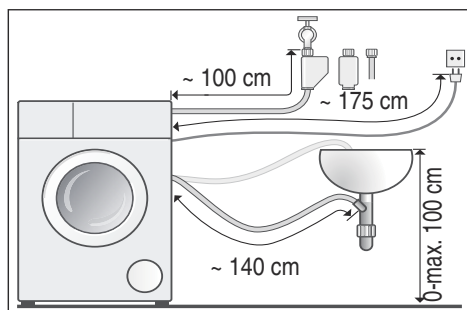

**Tips:** Finns hos återförsäljare/service:

- förlängning till Aqua-Stop- resp. kallvattenslang (ca 2,50 m); best.nr WMZ2380, WZ10130, CZ11350, Z7070X0
- längre vattenslang (ca 2,20 m) för standardmodell.

## Vattenanslutning

### ⚠ Varning Livsfara!!

Risk för stötar vid kontakt med spänningssatta detaljer.  
Doppa inte Aquastop-säkerhetsventilen i vatten (innehåller elektrisk ventil).

Tänk på följande vid anslutning

### Anvisningar

- Du får bara kallvattenansluta tvättmaskinen.
- Anslut inte maskinen till blandare på trycklös varmvattenberedare.
- Använd aldrig en gammal vattenslang, använd bara den medföljande vattenslangen eller vattenslang köpt hos auktoriserad fackhandel.
- Vik inte vattenslangen, kläm den inte eller ändra den genom att t.ex. kapa den (då kan man nämligen inte längre vara säker på att den håller).
- Dra bara åt skruvkopplingarna för hand. Drar du åt skruvkopplingarna för hårt med verktyg (tång), kan du skada gängorna.

### Optimalt vattentryck i ledningsnätet:

**min.** 100 kPa (1 bar)

**max.** 1000 kPa (10 bar)

Öppen kran måste ge minimiflöde om 8 l/min.

Högre vattentryck kräver strypventil uppströms.

### Anslutning

Anslut vattenslangen till vattenkran ( $\frac{3}{4}$ " = 26,4 mm) och maskin (gäller inte modeller med Aquastop, fast installation):

- Modell: **standard**



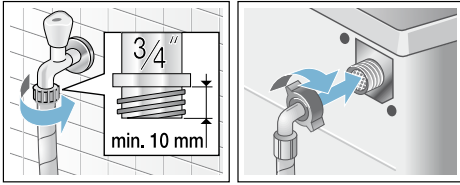

- Modell: **Aqua-Secure**

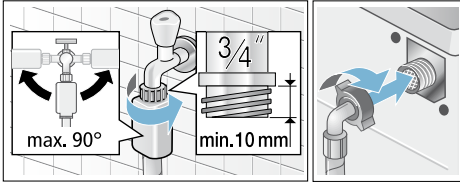

- Modell: **Aquastop**

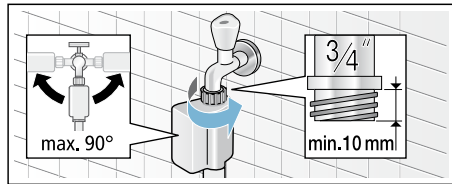

**Anvisning:** Öppna vattenkranen försiktigt och kontrollera att anslutningsställena är täta. Skruvkopplingen står under vattentryck.

## Avlopp

### Obs!

#### Vattenskador

Om avloppsslangen åker ur tvättstället eller glider av anslutningen vid tömning på grund av vattentrycket, så kan vattnet som rinner ut ge vattenskador. Sätt fast avloppsslangen ordentligt så att den inte lossnar.

**Anvisning:** Vik inte vattenavloppsslangen eller dra i den för att göra den längre.

Dra avloppsslangen såhär:

- **Avlopp i tvättställe**

### **⚠ Varning**

#### **Risk för skällningsskador!!**

Tvätt på hög temperatur innebär risk för skällningsskador vid kontakt med het tvättlösning, t.ex. om maskinen tömmer hett avlopp i tvättställe. Undvik kontakt med het tvättlösning.

#### **Obs!**

#### **Risk för maskin-/textilskador!**

Om änden på avloppsslangen hamnar i urpumpat vatten finns risk att baksuget leder tillbaka vattnet in i tvättmaskinen och skadar maskinen/textilierna!

Glöm inte att:

- ta bort proppen i tvättstället.
- slangändan inte får sticka ned i urpumpat vatten.
- se till så att vattnet rinner undan.

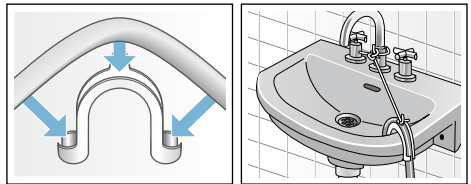

- **Vattenlåsanslutning**

Fäst anslutningen med slangklämma,  $\varnothing$  24-40 mm (finns att köpa i fackhandeln).

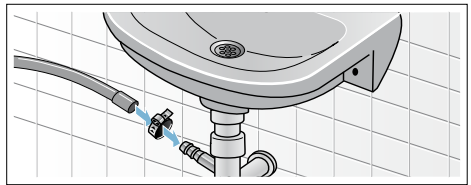

- **Avlopp via plaströr med gummimuff eller golvbrunn**

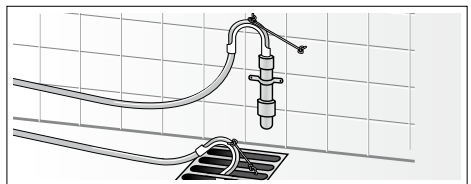

## Nivellering

Rikta maskinen med vattenpass.

Står maskinen inte vågrätt kan det ge hög ljudnivå, vibrationer samt få den att börja "vandra".

1. Lossa låsmuttern medurs skruvnyckel.
2. Kontrollera att maskinen är i våg med vattenpass och justera, om det behövs. Justera höjden genom att skruva på maskinfötterna. Alla 4 maskinfötterna ska stå stadigt på underlaget.
3. Dra åt låsmuttern mot höljet. Håll fast foten och justera inte höjden. Låsmuttrarna på alla 4 maskinfötterna ska vara fastskruvade mot höljet!

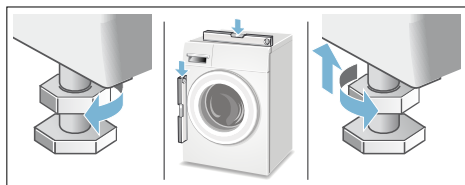

## Elanslutning

### **Varning** **Livsfara!!**

Risk för stötar vid kontakt med spänningssatta detaljer.

- Ta aldrig i kontakten med våta händer.
- Ta alltid tag i kontakten när du drar ur, inte i sladden. Annars kan du skada sladden.
- Dra aldrig ur sladden när maskinen är igång.

Följ anvisningarna nedan och se till så att:

### Anvisningar

- spänningen i uttaget stämmer överens med tvättmaskinens (typskylten). Anslutningsuppgifter och nödvändig avsäkring hittar du på typskylten.
- du elansluter tvättmaskinen via ett rätt installerat, jordat uttag för växelström.
- kontakt och uttag matchar.
- ledningsarean är tillräcklig.
- att jordningen är rätt installerad.
- bara behörig elektriker byter sladd, när det behövs. Ny sladd finns att köpa hos service.
- det inte finns några grenuttag/-kopplingar eller förlängningssladdar.
- jordfelsbrytaren du använder är märkt med . Det är bara jordfelsbrytare märkta med den symbolen som uppfyller gällande föreskrifter.
- kontakten alltid går att nå.
- sladden inte blir veckad, klämd, ändrad, avskuren eller kommer i kontakt med värmekällor.

## Före 1:a tvättomgången

Tvättmaskinen blev ordentligt testad innan den lämnade fabriken. Så du bör tvätta första omgången **utan** tvätt i maskinen för att få bort eventuella vattenrester från kontrollen.

### Anvisningar

- Tvättmaskinen **ska vara rätt installerad** och **ansluten**. se → *Sidan 30*
  - Använd aldrig en trasig maskin. Kontakta service.
1. Kontrollera maskinen.
  2. Ta bort skyddsfolien från kontrollerna.
  3. Sätt i kontakten.
  4. Öppna vattenkranen.
  5. Stäng luckan (lägg inte i någon tvätt!).
  6. Välj **Bomullsprogram** och ställ in temperaturen på **90°C**.
  7. Öppna tvättmedelsfacket.
  8. Håll ca 1 l vatten i fack **II**.
  9. Fyll tvättmedel i fack **II**.  
**Anvisning:** Ta bara hälften av den tvättmedelsdosering tillverkaren rekommenderar, så att det inte skummar över. Använd inte ylle- eller fintvättmedel.
  10. Stäng tvättmedelsfacket.
  11. Tryck på **Start**.
  12. Slå av maskinen när programmet är klart.

**Nu är tvättmaskinen klar att använda.**

## Transport

t.ex. om du flyttar

### Förberedelser:

1. Stäng vattenkranen.
2. Tryckavlasta vattenslangen.  
Skötsel - filtret i vattenanslutningen → *Sidan 23*
3. Töm ut återstående tvättvatten.  
Skötsel - avloppspumpen är igensatt → *Sidan 22*
4. Slå av strömmen till tvättmaskinen.
5. Ta av slangen.

### Sätt tillbaka transportsäkringarna:

1. Ta bort täcklocken och spara dem.  
Använd skruvmejsel, om det behövs.

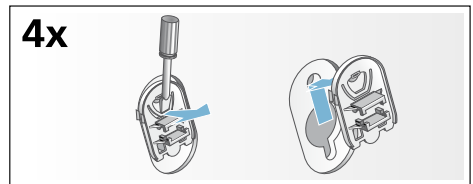

2. Sätt i samtliga 4 hylsor.  
Kläm fast sladden i fästena. Sätt i skruvarna och dra åt.

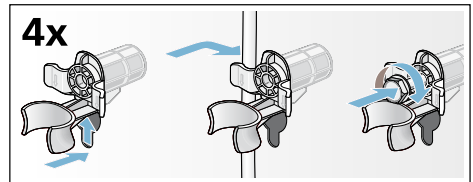

### Före nästa användning:

#### Anvisningar

- Du **måste** ta bort transportsäkringarna!
- Förhindra att outnyttjat tvättmedel rinner ut i avloppet nästa tvättomgång: håll 1 l vatten i fack **II** och ställ in och starta programmet **Urpumpning**.

## **Aquastop-garanti**

gäller bara enheter med Aquastop

Utöver garantiåtagandena säljaren anger i köpeavtalet och vår garanti på enheten ger vi ersättning under följande förutsättningar:

1. Uppstår det vattenskada på grund av fel på vårt Aquastop-system. så ersätter vi skadorna för privata användare.
2. Produktansvarsgarantin gäller maskinens livslängd.
3. En förutsättning för garantianspråk är att Aquastop-maskinen är ordentligt uppställd och ansluten enligt vår anvisning; du ska även använda rätt förlängd Aquastop-slang (originaltillbehör).  
Garantin täcker inte trasiga vattenledningar eller armaturer före Aquastop-anslutningen i vattenkranen.
4. Du behöver inte hålla koll på Aquastop-maskiner när de är igång resp. stänga av vattenkranen efter användning.  
Du behöver bara stänga av vattenkranen om du är borta länge från våningen, t.ex. vid flera veckors semester.

## **Råd och reparation vid fel**

S 0771 11 22 77 (local rate)

Olika länders kontaktuppgifter hittar du i bifogad förteckning över Serviceställen.

BSH Hausgeräte GmbH  
Carl-Wery-Straße 34  
81739 München  
GERMANY  
siemens-home.com

Tillverkas av BSH Hausgeräte GmbH under varumärkeslicens från Siemens AG



9001042541 (9511)