



Register your new Bosch now:  
[www.bosch-home.com/welcome](http://www.bosch-home.com/welcome)



**Vaskemaskin  
WAK28267SN**



**BOSCH**

**no** Bruks- og monteringsveiledning

## Din nye vaskemaskin

Du har bestemt deg for en vaskemaskin av merket Bosch.

Vær vennlig å ta deg noen minutter til å lese igjennom denne teksten og på den måten bli kjent med de fordelaktige egenskapene til vaskemaskinen.

For å rettferdiggjøre det høye kravet til kvalitet fra merket Bosch, er enhver vaskemaskin som forlater fabrikken, grundig undersøkt for å sikre feilfri funksjon og tilstand.

Videre informasjon om våre produkter, tilbehør, reservedeler og service finner du på vår nettside [www.bosch-home.com](http://www.bosch-home.com), eller du kan henvende deg til våre sentre for kundeservice.

Dersom bruks- og plasseringsveiledningen beskriver flere modeller samtidig, blir det alltid henvist til forskjellene på de aktuelle stedene i teksten.



Apparatet må først tas i bruk etter at du har lest denne bruks- og oppstillingsveiledningen!

## Fremstilling

### ⚠ Advarsel!

Denne kombinasjonen av symbol og signalord viser til en farlig situasjon. Dersom advarselen ikke tas til følge, kan resultatet bli dødsfall eller personskader.

### Obs!

Dette signalordet viser til en farlig situasjon. Dersom dette ikke tas til følge, kan resultatet bli dødsfall eller personskader.

### Henvisning / tips

Henvisninger om optimal bruk av apparatet / nyttig informasjon.

### 1. 2. 3. / a) b) c)

Trinnene i fremgangsmåten angis med tall eller bokstaver.

■ / -

Opplistinger angis med en liten boks eller tankestrek.

# Innholdsfortegnelse

## Forskriftsmessig bruk . . . . . 4

## Sikkerhetsanvisninger . . . . . 5

Elektrisk sikkerhet . . . . . 5

Fare for skade . . . . . 5

Sikkerhet for barn . . . . . 5

## Miljøvern . . . . . 7

Emballasje/avhending . . . . . 7

Sparetips . . . . . 7

## Det viktigste kort fortalt . . . . . 8

## Bli kjent med apparatet . . . . . 9

Vaskemaskin . . . . . 9

Betjeningsfelt . . . . . 10

Display . . . . . 10

## Tøy . . . . . 11

Forberedelser . . . . . 11

Sortering av tøy . . . . . 11

## Vaskemiddel . . . . . 12

Riktig valg av vaskemiddel . . . . . 12

Spare strøm og vaskemidler . . . . . 12

## Programoversikt . . . . . 13

Programmer på programvelgeren . . . 13

Stiving . . . . . 15

Farge/bleke . . . . . 15

Bløtlegging . . . . . 15

## Forhåndsinnstillinger for programmer . . . . . 16

Temperatur (Temp °C) . . . . . 16

Sentrifugeringshurtall (rpm ) . . . . . 16

Ferdig om-tid . . . . . 16

## Tilleggsinnstillinger for programmer . . . . . 17

 SpeedPerfect . . . . . 17

 EcoPerfect . . . . . 17

 Høyere vannstand . . . . . 17

## Betjening av apparatet . . . . . 17

Klargjøre vaskemaskinen . . . . . 17

Velge program / slå på apparatet . . . 17

Endre forhåndsinnstillinger . . . . . 17

Velge tilleggsinnstillinger for programmer . . . . . 17

Legge tøy inn i trommelen . . . . . 18

Dosere og fylle inn vaske- og pleiemiddel . . . . . 18

Starte program . . . . . 19

Barnesikring . . . . . 19

Legge i tøy . . . . . 19

Endre program . . . . . 20

Avbryte program . . . . . 20

Programslutt ved skyllestopp . . . . . 20

Programslutt . . . . . 20

Ta ut tøyet / slå av maskinen . . . . . 20

## Sensorteknologi . . . . . 21

Mengdeautomatikk . . . . . 21

Balanseskontrollsystem . . . . . 21

VoltCheck . . . . . 21

## Signallinnstilling . . . . . 22

## Rengjøring og vedlikehold . . . 23

Kabinett/betjeningsfeltet . . . . . 23

Vasketrommelen . . . . . 23

Avkalking . . . . . 23

Vaskemiddelskuff og kabinett . . . . . 23

Vannpumpen er tilstoppet . . . . . 23

Avløpslangen er tilstoppet ved sifongen . . . . . 24

Silen i vanntilførselen er tilstoppet . . 24

## Hva kan du gjøre hvis det oppstår feil? . . . . . 25

Nødutløsning . . . . . 25

Henvisninger i displayet . . . . . 26

Hva kan du gjøre hvis det oppstår feil? . . . . . 26

	Kundeservice .....	28
	Forbruksverdier .....	29
	Energi- og vannforbruk, programvarighet og restfuktighet i hovedvaskeprogrammene .....	29
	Effektivitetstestprogrammer for bomullstekstiler .....	30
	Tekniske data .....	30
	Oppstilling og tilkobling. ....	31
	Leveringsomfang .....	31
	Sikkerhetsanvisninger .....	31
	Oppstillingssted .....	32
	Oppstilling på en sokkel eller en flate/ gulv av trebjelker .....	32
	Under-/innbygging av apparatet i en kjøkkeninnredning .....	32
	Fjerne transportsikringene .....	32
	Lengden på slanger og ledninger ..	33
	Vanntilløp .....	33
	Vannutløp .....	34
	Justering .....	35
	Elektrisk tilkobling .....	35
	Før første gangs vask .....	36
	Transport .....	36

## Forskriftsmessig bruk

- Kun til bruk i private husholdninger og til husholdningsformål.
- Vaskemaskinen er egnet til vask av tekstiler som kan vaskes i maskin, og tøy av ull som kan vaskes for hånd i vaskevann.
- For drift med kaldt drikkevann og vanlige vaske- og skyllemidler som fåes i handelen og som er beregnet for bruk i vaskemaskin.
- Ta hensyn til henvisningene fra produsenten når det gjelder dosering av alle vaske-/hjelp-/skulle- og rengjøringsmidler.
- Vaskemaskinen kan også betjenes av barn fra og med 8 år, av personer med reduserte fysiske eller mentale evner, samt av personer med manglende erfaring eller kunnskap, dersom disse **er under tilsyn** eller **får veiledning** av en ansvarlig person.  
Barn skal ikke gjennomføre rengjørings- eller vedlikeholdsarbeide uten tilsyn.
- Husdyr må holdes borte fra vaskemaskinen.

Les igjennom bruks- og oppstillingsveiledningen samt all annen informasjon som er vedlagt vaskemaskinen og ta hensyn til den.

Ta vare på dokumentene for senere bruk.

## Sikkerhetsanvisninger

### Elektrisk sikkerhet

#### Advarsel

#### Livsfare!

Kontakt med spenningsførende deler medfører fare for strømstøt.

- Ta aldri på støpselet med våte hender.
- Trekk aldri i ledningen når du vil ta støpselet ut av kontakten, men hold i støpselet. Slik unngår du skader på kabelen.

### Fare for skade

#### Advarsel

#### Fare for skade!

- Løft ikke maskinen etter deler som rager ut (f. eks. vaskeluken), fordi disse delene kan brette av og medføre skader. Løft ikke vaskemaskinen etter deler som rager ut.
- Om du står på vaskemaskinen, kan arbeidsplaten brette og forårsake skader. Ikke stå på vaskemaskinen.
- Om du støtter deg eller setter noe på en åpen vaskeluke, kan vaskemaskinen velte og forårsake skader. Ikke støtt deg på vaskeluken når den er åpen.

- Dersom du griper inn i trommelen når denne dreier seg, kan du skade hendene. Ikke ta inn i trommelen når den beveger seg. Vent til trommelen ikke lenger beveger seg.

#### Advarsel

#### Fare for skålding!

Ved vasking med høye temperaturer kan det oppstå fare for skålding ved kontakt med varmt vaskevann (f. eks. ved utpumping av varmt vaskevann i en vask). Unngå kontakt med det varme vaskevannet.

### Sikkerhet for barn

#### Advarsel

#### Livsfare!

Barn som leker med vaskemaskinen kan utsette seg for livsfare eller skade.

- Ikke la barn oppholde seg i nærheten av maskinen uten oppsyn!
- Barn må ikke få leke med vaskemaskinen.

#### Advarsel

#### Livsfare!

Barn kan bli sperret inne i apparatet og bli utsatt for livsfare.

Ved utrangerte apparater:

- Trekk ut støpselet.
- Skjær over nettleddningen og fjern den sammen med støpselet.

- Ødelegg låsen på vaskeluken.

**⚠ Advarsel**  
**Fare for kvelning!**

Barn kan vikle seg inn i emballasjer/folier og emballasjedeler. De kan få disse over hodet og kveles. Oppbevar emballasjen, folier og deler av forpakningen utilgjengelig for barn.

**⚠ Advarsel**  
**Fare for forgiftning!**

Vaske- og pleiemidler kan medføre forgiftning dersom de svelges. Vaske- og pleiemidler må oppbevares utilgjengelig for barn.

**⚠ Advarsel**  
**Øye-/hudirritasjoner!**

Kontakt med vaske- og pleiemidler kan medføre øye- eller hudirritasjoner. Vaske- og pleiemidler må oppbevares utilgjengelig for barn.

**⚠ Advarsel**  
**Fare for skade!**

Under vasking med høye temperaturer blir glasset i vaskeluken varmt. Pass på at barn ikke tar på det varme glasset.



## Miljøvern

### Emballasje/avhending









Kvitt deg med emballasjen på en miljøvennlig måte. Dette apparatet er merket i samsvar med det europeiske direktivet 2012/19/EU ang. gamle elektro- og elektroniske apparater (waste electrical and electronic equipment - WEEE). Dette direktivet gir retningslinjer for avhending og gjenvinning av de brukte apparater og er gyldig for hele EU.

- Sparer strøm og vaskemiddel når tøyet kun er lett eller normalt skittent.  
→ *Side 12*
- **Energisparingsmodus:** Lyset på displayfeltet slukkes etter noen minutter, **Start** blinker. Velg en hvilken som helst tast for å aktivere belysningen. Energisparingsmodus blir ikke aktivert når et program går.
- Dersom tøyet etterpå skal tørkes i tørketrommel, må det velges et sentrifugeringstall som tilsvarer anvisningen fra produsenten av tørketrommelen.

### Sparetips

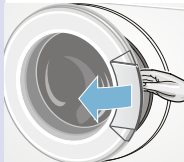
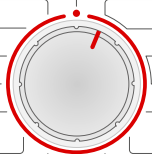
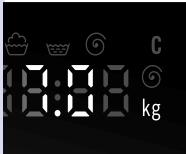
- Den maksimale tøymengden for hvert program bør utnyttes. Programoversikt → *Side 13*
- Klær som er normalt skitne, vaskes uten forvask.

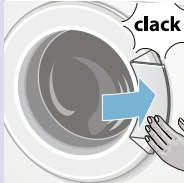
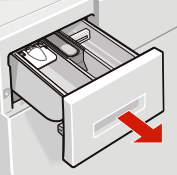
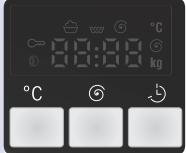
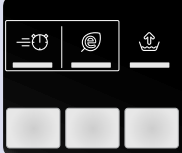
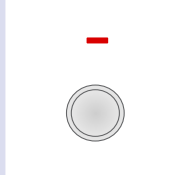
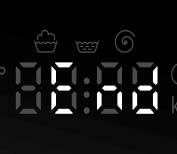
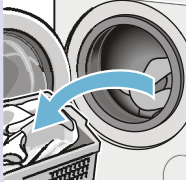
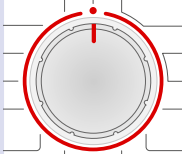
## Det viktigste kort fortalt

1				
	Sett støpselet inn i stikkkontakten.	Åpne vannkranen.	Sorter tøyet.	Åpne vaskeluken.
2				
	Velg program f. eks. <b>Bomull</b> .	Ta hensyn til maksimal tøymengde i displayet.	Legg i tøyet.	Lukk vaskeluken.
3				
	Fyll på vaskemiddel.	Endre eventuelt forhåndsinnstillinger	Foreta eventuelt andre innstillinger.	Start programmet.
4				
	Programslutt	Åpne vaskeluken og ta ut tøyet.	Sett programvelgeren på ●.	Lukk vannkranen (ved modeller uten Aquastop).



## Bli kjent med apparatet

### Vaskemaskin

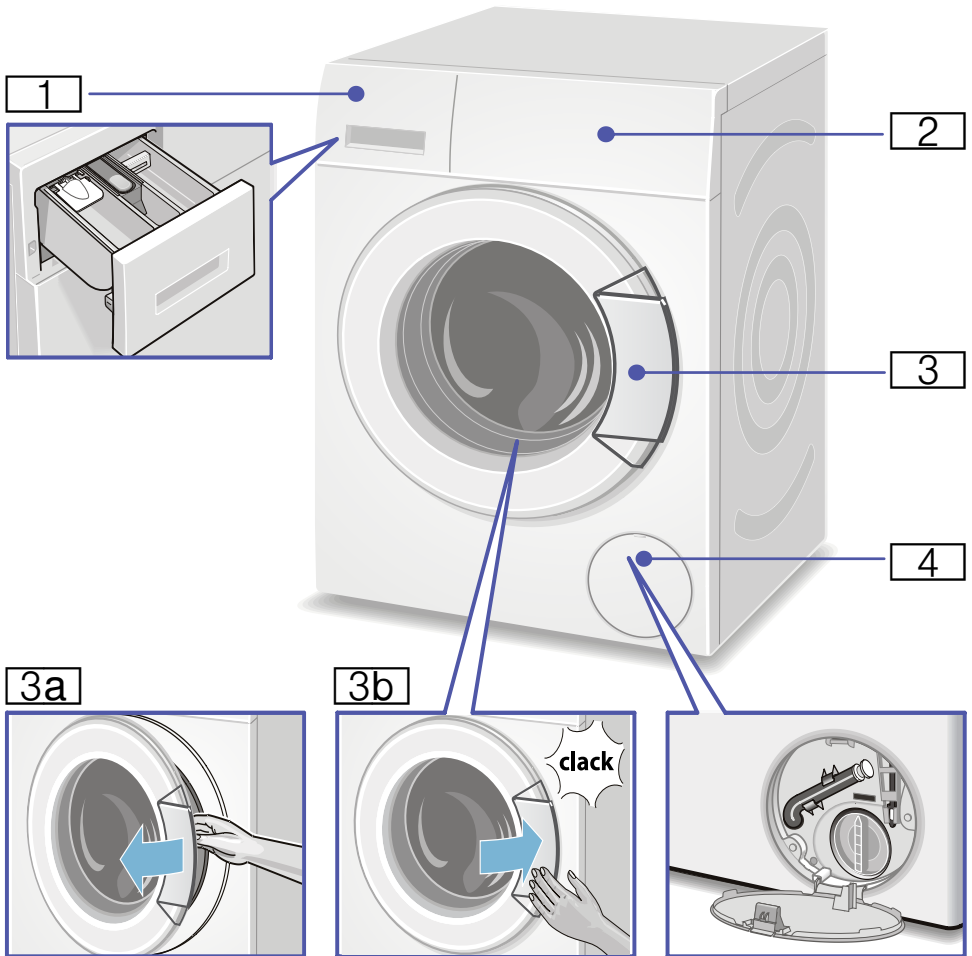

**1** Vaskemiddelskuff → Side 18

**2** Betjenings-/visningselementer

**3** Vaskeluke med vindushåndtak

**3a** Åpne vaskeluken

**3b** Lukk vaskeluken

**4** Serviceklaff

no Bli kjent med apparatet

## Betjeningsfelt

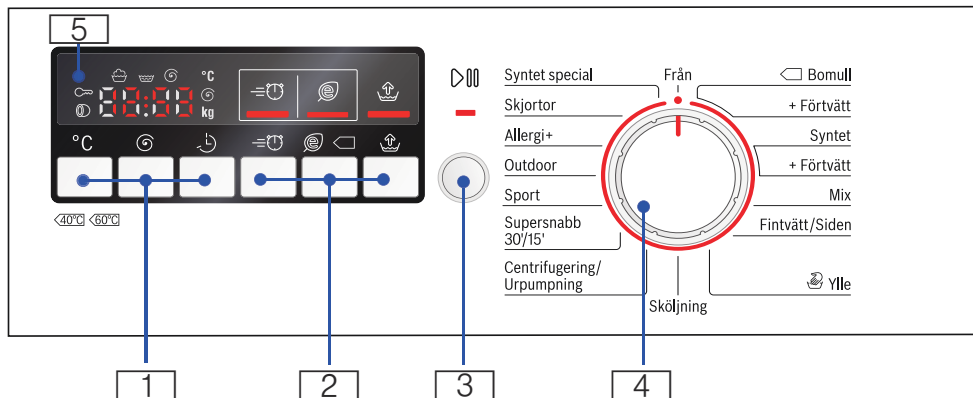

**1** °C (temperatur), Ⓢ (sentrifugeringsturtall), ↻ (ferdig om) -tid for å endre forhåndsinnstillingene til programmet

**2** Ⓢ (Speed Perfect), Ⓢ (Eco Perfect), Ⓢ (Høyere vannstand) ekstra programinnstillinger

**3** ⏸ (Start/legge i mer tøy) for å starte, avbryte (legge i mer tøy) og avslutte et program

**4** Programvelger for valg av program og av/på-bryter

**5** Display for innstillinger og informasjon

## Display

Innstillinger for valgt program		
Cold - 90 °C	Temperatur	Cold = kaldt
---...1400* Ⓢ	Sentrifugeringsturtall: * maks. turtall avhenger av modell	i o/min (omdreininger per minutt) ; --- = skyllestopp (uten sluttsentrifugering)
1:30	Programvarighet	etter programvalg i h:min (timer: minutter)
1 - 24h	Ferdig om	Programslutt etter ... h (h=Stunden)
7,0 kg	maks. fyllmengde	

### Statusvisning for programmet (programforløp):

🧺🧺Ⓢ End : vasking, skylning, sentrifugering, programvarighet hhv. programslutt

Ⓢ : Åpne vaskeluken og legg i tøy

🌀 : Barnesikring



## Forberedelser

### Obs!

#### Skader på apparatet/tøyet

Fremmedlegemer (f.eks. mynter, binderser, nåler, spiker) kan føre til skader på tøyet eller deler av vaskemaskinen.

Ta derfor hensyn til dette når du forbereder klesvasken:

- Tøm alle lommer.

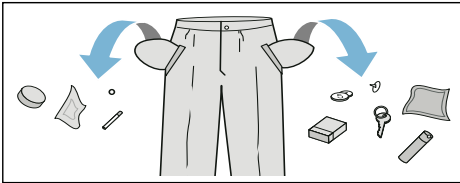

- Se etter metalldeleer (binders etc.) og fjern disse.
- Ømfintlig tøy (strømper, BH-er med bøyle osv.) må vaskes i vaskepose.
- Lukk glidelåser, knepp igjen dyne-/putetrekk.
- Børst eventuell sand ut av lommer og buksebrekker.
- Fjern gardinkroker og -ringer eller vask dem i vaskepose.

## Sortering av tøy

Sorter tøyet i henhold til vaskeanvisningene og merkingen inni det enkelte plagget:

- type tekstil/fiber
- farge
  - **Merk:** Tøyet kan farge av eller ikke bli riktig rent. Vask hvitt og farget tøy hver for seg.
  - Nytt, farget tøy må vaskes separat første gang.
- Skittenhetsgrad
  - Vask tøy med lik skittenhetsgrad sammen.

Du kan finne noen eksempler på skittenhetsgrader → Side 12

- **lett:** uten forvask, velg eventuelt innstillingen Vario Speed
- **normal**
- **sterk:** fyll i mindre tøy, velg program med forvask
- **flekker:** fjern eller behandle flekker så raskt som mulig. Masser forsiktig inn såpe, men uten å gni hardt. Vask deretter tøyet på et program som passer. Vanskelige/inntørkede flekker kan behøve flere gangers vask før de forsvinner.
- Symboler på etikettene i tøyet
  - Tallene i symbolene viser maksimal vasketemperatur.
  - : egnet for vanlige vaskeprogrammer, f.eks. programmet **Bomull**
  - : må vaskes skånsomt, f.eks. med programmet **Syntet** (strykefritt)
  - : må vaskes spesielt skånsomt, f.eks. med programmet **Fintwätt/Siden** (finvask/silke)
  - : krever håndvask, f.eks. programmet **Ylle** (ull)
  - : tøyet må ikke vaskes i maskinen.

## Vaskemiddel

### Riktig valg av vaskemiddel

For å velge riktig vaskemiddel, temperatur og behandling av tøyet er det viktig å følge vaskeanvisningen på tøyet. → også [www.sartex.ch](http://www.sartex.ch)

På nettsiden [www.cleanright.eu](http://www.cleanright.eu) finner du også mye annen nyttig informasjon når det gjelder vask, pleie og vaskemidler i private husholdninger.

- **Vaskemiddel med optiske hvitemidler**  
egnet for hvitt tøy som kan kokes og består av lin eller bomull  
Program: Bomull / kaldt – maks. 90 °C
- **Vaskemiddel for kulørt tøy uten blekemidler og optiske hvitemidler**  
egnet for kulørt tøy av lin eller bomull  
Program: Bomull / kaldt – maks. 60 °C
- **Vaskemiddel til kulørt tøy / finvask uten optiske hvitemidler**  
egnet for kulørt tøy av strykefri fiber, syntetisk  
Program: Syntetisk / kaldt – maks. 60 °C
- **Vaskemiddel til finvask**  
egnet for ømfintlige, fine tekstiler, silke eller viskose  
Program: Finvask/Silke / kaldt – maks. 40 °C
- **Vaskemiddel til ull**  
egnet for ull  
Program: Ull / kaldt – maks. 40 °C

### Spare strøm og vaskemidler















Ved lett og normalt tilsmusset tøy kan du spare strøm (reduksjon av vasketemperaturen) og vaskemidler:

Spar	Skittenhetsgrad/merknad
Redusert temperatur og mengde vaskemiddel iht. anbefalt dosering   Temperatur iht. vaskeanvisninger og mengde vaskemiddel iht. anbefalt dosering / sterk skittenhetsgrad	<b>lett</b> Ikke synlig smuss eller flekker. Klær lukter svette, f.eks.: <ul style="list-style-type: none"> <li>■ lette sommer-/sportsklær (brukt i noen få timer)</li> <li>■ T-skjorter, skjorter, bluser, (brukt i en dag)</li> <li>■ gjestehåndklær og sengetøy (brukt en dag)</li> </ul>
	<b>normal</b> Synlig smuss eller få, små flekker, f.eks.: <ul style="list-style-type: none"> <li>■ T-skjorter, skjorter, bluser (med svette, brukt flere ganger)</li> <li>■ håndklær, sengetøy (brukt i inntil en uke)</li> </ul>
	<b>sterk</b> Smuss og/eller flekker er tydelig synlig, f. eks. kjøkkenhåndklær, babytøy, yrkesklær









**Merk:** Ta hensyn til henvisningene fra produsenten når det gjelder dosering av alle vaske-/hjelp-/skylle- og rengjøringsmidler. → *Side 18*

# Programoversikt

## Programmer på programvelgeren

Program/tøytype/kommentar	Innstillinger
<p><b>Programnavn</b> Kort forklaring av programmet eller hvilke tekstiler det er egnet for.</p>	<p>maks. fyllmengde; * redusert fyllmengde ved innstillingen  (Speed Perfect) valgbar temperatur valgbart sentrifugeringsturtall; ** maks. sentrifugeringsturtall avhengig av modell mulige programinnstillinger</p>
<p><b>Bomull</b> slitesterke tekstiler, tekstiler av bomull eller lin som kan kokes Bomull + <b>Förtvätt (forvask)</b>: program med forvask; fordel vaskemiddel på kammer I og II <b>Merk:</b> Ved innstillingen  (Speed Perfect) egner det seg som kortprogram for tøy med lett skittenhetsgrad.</p>	<p>maks. 7kg/4* kg Cold - 90 °C - - - ... 1400** o/min , , </p>
<p><b>Syntet</b> (strykefritt) Syntetiske tekstiler eller blandingstekstiler Strykefritt (strykefritt) + <b>Förtvätt (forvask)</b>: Program med forvask; fordel vaskemiddel på kammer I og II</p>	<p>maks. 4 kg Cold - 60 °C - - - ... 1200 o/min , , </p>
<p><b>Mix</b> blanding som består av bomull og syntetiske tekstiler</p>	<p>maks. 3,5 kg Cold - 40 °C - - - ... 1400** o/min , , </p>
<p><b>Fintvätt/Siden</b> (finvask/silke) for ømfintlige tekstiler som kan vaskes, f. eks. av silke, sateng, syntetiske- eller blandingsfibre (f. eks. silkebluser, -sjal) <b>Merk:</b> Bruk vaskemiddel som er egnet for maskinvask av fint tøy eller silke.</p>	<p>maks. 2 kg Cold - 40 °C - - - ... 800 o/min , , </p>

Program/tøytype/kommentar	Innstillinger
 <b>Ulle</b> (ull) tekstiler av ull eller med ullandel som kan vaskes for hånd eller i maskin; spesielt skånsomt vaskeprogram. Lengre programpauser (tekstilene hviler i vaskevannet) for å unngå at tøyet krymper	maks. 2 kg Cold - 40 °C - - - ... 800 o/min -
<b>Merknader</b> <ul style="list-style-type: none"> <li>■ Ull er et naturprodukt fra dyr, f.eks. angora, alpakka, lama, lam.</li> <li>■ Bruk vaskemiddel som er egnet for maskinvask av ull.</li> </ul>	
<b>Sköljning</b> (skylning) Ekstra skylning med sentrifugering	maks. 7 kg - - - - ... 1400** o/min 
<b>Centrifugering</b> (sentrifugering)/ <b>Urpumpning</b> (utpumping) Ekstra sentrifugering ved valgbart turtall Skal kun pumpes ut, sett sentrifugeringsturtallet til - - - .	maks. 7 kg - - - - ... 1400** o/min 
<b>Supersnabb 30/15</b> (ekstra kort) ekstra kort program ca. 30/15 minutter, egnet for små plagg med lett skittenhetsgrad	maks. 3,5 kg / 2 kg Cold - 40 °C - - - ... 1200 o/min -
<b>Sport</b> Tekstiler av mikrofiber for sport og fritid	maks. 2 kg Cold - 40 °C
<b>Merknader</b> <ul style="list-style-type: none"> <li>■ Tøyet må ikke utsettes for tøymykner.</li> <li>■ Før vask må vaskemiddelskuffen (alle kamre) rengjøres grundig, slik at det ikke finnes rester av tøymykner.</li> </ul>	- - - ... 800 o/min  ,  , 
<b>Outdoor</b> Friluft- og outdoor-tøy med membran, og vannavvisende tekstiler	maks. 2 kg Cold - 40 °C
<b>Merknader</b> <ul style="list-style-type: none"> <li>■ Bruk spesialvaskemiddel som er egnet for maskinvask. Følg produsentens doseringsangivelser og hell middel i kammer <b>II</b>.</li> <li>■ Tøyet må ikke utsettes for tøymykner.</li> <li>■ Før vask må vaskemiddelskuffen (alle kamre) rengjøres grundig, slik at det ikke finnes rester av tøymykner.</li> </ul>	- - - ... 800 o/min  ,  , 

Program/tøytype/kommentar	Innstillinger
<b>Allergi +</b> slitesterke tekstiler	maks. 7 kg/5* kg Cold - 60 °C
<b>Merk:</b> lengre vask og skylning ved høy vannstand for særlig ømfintlig hud	- - - ... 1400** o/min   
<b>Skjorter</b> (skjorter) strykefrie skjorter/bluser av bomull, lin, syntetiske- eller blandingsfibre	maks. 2 kg Cold - 60 °C
<b>Merk:</b> Skjorter/bluser av silke eller andre ømfintlige materialer skal vaskes i finvask/silke-programmet.	- - - ... 800 o/min   
<b>Syntet special</b> (strykefritt plus) mørke tekstiler av bomull og mørke strykefrie tekstiler Tekstilene vaskes på "vrangen".	maks. 3,5 kg Cold - 40 °C
	- - - ... 1200 o/min   

## Stiving

**Merk:** Tøyet må ikke være behandlet med skyllemidler.

Stiving er mulig ved alle vaskeprogrammene med flytende stivingsmiddel. Stivelsen doseres i henhold til angivelsene fra produsenten i kammer  (må eventuelt rengjøres først).

## Farge/bleke

Farging må kun foretas i vanlige mengder som brukes i husholdningen. Salt kan angripe rustfritt stål. Ta hensyn til angivelsene fra produsenten av fargemiddelet.

Blek **ikke** i vaskemaskinen.

## Bløtlegging

1. Følg anvisningene fra produsenten og fyll i bløtemiddel/vaskemiddel i kammer **II**.
2. Sett programvelgeren på **Bomull 30 °C**.
3. Velg **Start**/legge i mer tøy.

4. Velg **Start/legge i mer tøy** etter ca. 10 minutter.
5. Trykk en gang til på **Start**/legge i mer tøy etter ønsket bløtleggingstid for å fortsette eller endre programmet.

### Merknader

- Legg inn tøy av samme farge.
- Det er ikke nødvendig med ekstra vaskepulver, da bløtgjøringsvannet blir brukt som vaskevann.

## P+ Forhåndsinnstillinger for programmer

Programmenes temperatur, sentrifugeringstall og varighet (ferdig om-tid) er forhåndsinnstilt fra fabrikkens side.

Dette vises i displayet etter at programmet er valgt.

Forhåndsinnstillingene kan endres slik det er beskrevet nedenfor.

### Temperatur (Temp °C)

Du kan endre forhåndsinnstilt temperatur (i °C) både før og under et program, avhengig av programforløpet.

Trykk på riktig tast til du ser ønsket innstilling.

Maksimal temperatur avhenger av valgt program.

Programoversikt → Side 13

### Sentrifugeringsturtall (rpm )

Du kan endre turtallet til sentrifugen (i O/min, omdreininger per minutt) både før og under et program, avhengig av programforløpet.

Trykk på riktig tast til du ser ønsket innstilling.

Innstilling – –  : skyllestopp = uten sluttcentrifugering, tøyet blir liggende i vannet etter siste skylling.

Du kan velge skyllestopp for å unngå krøllete tøy hvis tøyet ikke kan tas ut av vaskemaskinen umiddelbart etter at programmet er ferdig.

Maksimalt turtall avhenger av valgt program og aktuell modell.

Programoversikt → Side 13

### Ferdig om-tid

Når programmet velges, angis også programmets varighet.

Varigheten tilpasses automatisk i løpet av programmet. Hvis forhåndsinnstillingene for programmet endres, endres også varigheten.

Før programstart kan programslutt (ferdig om-tid) velges. Tiden kan velges i time-trinn (h=time), opptil maksimalt 24 timer.

Trykk på riktig tast til du ser ønsket innstilling.

**Merk:** Programmets varighet er regnet inn i innstilt ferdig om-tid.

Etter start vises den forhåndsvalgte tiden, f. eks. **8h**, og maskinen teller ned inntil vaskeprogrammet begynner.

Deretter vises programmets varighet, f. eks. **2:30**, (timer:minutter).

### Endre valgt tidsinnstilling:

Du kan endre en forhåndsvalgt tid etter programstart som beskrevet nedenfor:

1. Velg start/**legge i mer tøy**.
2. Trykk tasten **Ferdig om** flere ganger inntil du ser ønsket timetall.
3. Så trykker du på tasten **Start**/legge i mer tøy.

### Legge i tøy mens forhåndsvalgt tid går:

1. Velg start/**legge i mer tøy**.
2. **YES** og  lyser i displayet. Vaskeluken kan åpnes, og du kan legge i mer tøy.
3. Lukk vaskeluken.
4. Så trykker du på tasten **Start**/legge i mer tøy. Den forhåndsvalgte tiden fortsetter å gå.



## **P+** Tilleggsinnstillinger for programmer

### SpeedPerfect

Vasker raskere, men med samme vaskeeffekt som standardprogrammet.

**Merk:** Maksimal fyllmengde må ikke overskrides.

Programoversikt → *Side 13*

### EcoPerfect

Sparer strøm, men oppnår samme vaskeeffekt som standardprogrammet.

### Høyere vannstand

Høyere vannstand og ekstra skylling, lengre vasketid. For områder med meget mykt vann eller forbedring av skylleresultatet.

## Betjening av apparatet

### Klargjøre vaskemaskinen

**Merk:** Vaskemaskinen **må settes opp og tilkobles forskriftsmessig**

→ *Side 31*

1. Sett støpselet inn i stikkkontakten.
2. Åpne vannkranen.
3. Åpne vaskeluken.
4. Kontroller at trommelen er fullstendig tømt. Tøm den eventuelt.

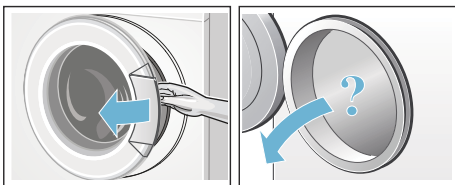

### Velge program / slå på apparatet

**Merk:** Dersom du har aktivert barnesikringen, må du først deaktivere denne før du kan velge program.

→ *Side 19*

Still inn ønsket program med programvelgeren. Den kan dreies i begge retninger.

Maskinen er på.

I displayet vises valgt program fortløpende:

- programvarighet
- innstilt temperatur
- innstilt sentrifugeringsturtall og
- maksimal tøymengde

### Endre forhåndsinnstillinger

Du kan enten benytte forhåndsinnstillingene, eller endre dem.

Trykk på riktig tast til du ser ønsket innstilling.

Innstillingene aktiveres uten bekreftelse.

De lagres ikke når apparatet slås av.

Forhåndsinnstillinger for programmer

→ *Side 16*

Programoversikt fra → *Side 13*

### Velge tilleggsinnstillinger for programmer

Du kan tilpasse vaskeprosessene slik at de passer enda bedre til dine behov.

Du kan velge innstillinger eller velge dem bort avhengig av programforløpet.

Lampen til en tast lyser når denne innstillingen er aktiv.

Innstillingene lagres ikke når apparatet slås av.

Ekstra innstillinger → *Side 17*

Programoversikt fra → *Side 13*

## Legge tøy inn i trommelen

### **Advarsel** **Livsfare!**

Plagg som er blitt forhåndsbehandlet med løsemiddelholdige rensmidler, f. eks. flekkfjerner / white spirit, kan forårsake en eksplosjon i maskinen. Slike plagg må skylles grundig for hånd før de legges inn i maskinen.

### **Merknader**

- Vask store og små plagg sammen. Plagg i forskjellig størrelse fordeler seg bedre ved sentrifugering. Enkelte plagg kan føre til at vaskemaskinen får ubalanse.
- Ta hensyn til maksimal tøymengde. For mye tøy forringer vaskeresultatet og gjør klærne krøllete.

1. Legg det sorterte tøyet inn i trommelen. Det må ikke være sammenbrettet.
2. Pass på at ingen plagg blir klemt mellom vaskeluken og gummiringen og lukk vaskeluken.

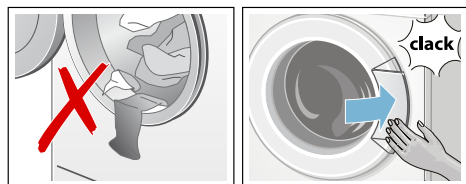

Indikasjonslampen ved tasten start blinker, og i displayet vises fortløpende programinnstillingene. Det er mulig å endre innstillingene.

## Dosere og fyller inn vaske- og pleiemiddel

### **Obs!** **Skader på apparatet**

Rengjøringsmidler og midler til behandling av tøy (f.eks. flekkfjerner, forvaskspray, ...) kan skade

vaskemaskinens overflate ved kontakt med denne.

Påse at slike midler ikke kommer i kontakt med maskinens overflate. Bruk en fuktig klut og tørk straks bort eventuelle sprayrester og andre rester/dråper på maskinen.

### **Dosering**

Riktig dosering av vaske- og pleiemidler:

- Ta kontakt med ditt lokale vannverk for informasjon om vannets hardhet.
- Følg produsentens anvisninger på pakningen.
- Tøymengde
- Skittenhetsgrad → Side 12

### **Legge i tøy**

#### **Advarsel**

#### **Øye-/hudirritasjoner!**

Om skuffen for vaskemiddel åpnes mens maskinen er i bruk, kan vaske-/pleiemiddelet sprute ut. Åpne skuffen forsiktig. Skyll øynene eller huden grundig ved kontakt med vaske-/pleiemidler. Ta kontakt med lege dersom slike midler skulle svelges.

**Merk:** Tykttflytende tøymyknere og formskyllemidler må fortynnes med vann. Slik unngår du tilstoppinger.

Fyll i vaske- og pleiemidler i riktig kammer:

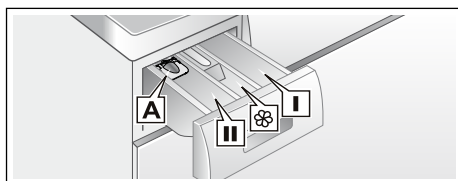

Doseringshjelp p <b>A</b>	til flytende vaskemiddel
Kammer <b>II</b>	Vaskemiddel til hovedvask, avherdingsmiddel, bleking, flekkfjerner
Kammer <b>⊗</b>	tøymykner, stivelse <b>maks.</b> må ikke overskrides
Kammer <b>I</b>	Vaskemiddel for forvask

1. Trekk vaskemiddelskuffen helt ut.
2. Fyll på vaske- og pleiemiddel.
3. Lukk vaskemiddelskuffen.

### Doseringshjelp\* for flytende vaskemiddel

\*avhengig av modell

For dosering av flytende vaskemiddel må doseringshjelpen plasseres riktig:

1. Trekk ut vaskemiddelskuffen. Trykk ned innsatsen og trekk skuffen helt ut.
2. Skyv doseringshjelpen forover, klapp den ned og smekk den på plass.
3. Sett i skuffen igjen.

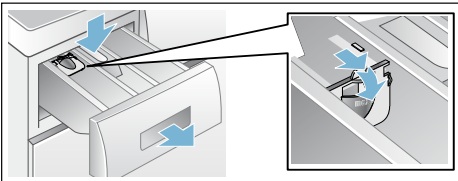

**Merk:** Ikke bruk denne doseringshjelpen ved vaskemidler i geleform og vaskepulver, eller ved programmer med forvask, eller når det er valgt "ferdig om-tid".

**Ved modeller uten doseringshjelp** kan du fylle flytende vaskemiddel i en vaskeball og legge den inn i trommelen.

### Starte program

Trykk på tasten **Start/Reload** (Start/llegging). Lampen lyser og programmet starter.

I displayet vises ferdig om-tid, ev. varigheten for programmet når det er startet og symbolene for programmets ulike faser.  
Display → Side 10

**Merk:** Du kan aktivere barnesikringen for å unngå at programmet endres ved en feiltakelse. Følg anvisningene nedenfor.

### Barnesikring

Vaskemaskinen kan sikres mot at de innstilte funksjonene blir endret ved en feiltakelse. Det gjør du ved å aktivere barnesikringen etter at programmet har startet.

Trykk på Start/pause i ca. fem sekunder for å **aktivere/deaktivere**. I displayet vises symbolet ∞.

- ∞ lyser: Barnesikringen er aktiv.
- ∞ blinker: Barnesikringen er aktiv og programvelgeren har endret posisjon. For å unngå at programmet avbrytes, må programvelgeren stilles tilbake til det opprinnelige programmet. Symbolet lyser igjen.

**Merk:** Barnesikringen kan forbli aktivert inntil neste programstart, også etter at maskinen er slått av. Da må du deaktivere barnesikringen før programstart, og eventuelt aktivere den igjen etter programstart.

### Legge i tøy



Etter at programmet har startet, kan du legge i eller ta ut tøy om du ønsker det. For å gjøre dette, må du trykke på tasten **Start/legge i mer tøy**.

Lampen for Start/pause blinker, og maskinen kontrollerer om det er mulig å legge i tøy.

**no** Betjening av apparatet

**Merk:** La ikke vaskeluken stå for lenge åpen når du legger i mer tøy, det kan renne vann ut av tøyet i maskinen.

I displayet:

- lyser **både** symbolet **YES** (ja) og  . Dette betyr at du kan legge i tøy.
- blinker **NO** (nei). Vent til **YES** (ja) og  lyser.

Vent med å åpne vaskeluken til **både** symbolet **YES** (ja) og  lyser.

- Så lenge **NO** (nei) lyser, kan du ikke legge i tøy.

Ved høy vannstand, høy temperatur eller når trommelen dreier seg, er vaskeluken sperret av sikkerhetsgrunner. Da er det ikke mulig å legge i tøy.

**For å fortsette programmet, trykker du på tasten Start/legge i mer tøy.** Programmet fortsetter automatisk.

## Endre program

Hvis du skulle komme til å velge feil program, kan du bytte til et annet program på følgende måte:

1. Velg Start/**Reload** (Start/Ilegging).
2. Velg et annet program.
3. Velg **Start/Reload** (Start/Ilegging). Det nye programmet begynner forfra.

## Avbryte program

Ved programmer med høy temperatur:

1. Velg start/**legge i mer tøy**.
2. Avkjøle tøyet: velg **Skøljning** (skylning).
3. Velg **start/legge i mer tøy**.

Ved programmer med lavere temperatur:

1. Velg start/**legge i mer tøy**.
2. Velg **Centrifugering** (sentrifugering) eller **Urpumpning** (utpumping).
3. Velg **start/legge i mer tøy**.

## Programslutt ved skyllestopp

I displayet vises – – –  og lampen for tasten start/legge i mer tøy blinker.

For å avslutte programmet, setter du programvelgeren på Centrifugering/ Urpumpning (sentrifugering/utpumping) eller velger et sentrifugeringsturtall. Så velger du tasten **Start/legge i mer tøy**.

## Programslutt

I displayet vises **End** og lampen til knappen Start/pause er av.

Dersom også symbolet  vises i displayet, har vaskemaskinen registrert for mye skum under vaskeprogrammet. Den foretar automatisk en ekstra skylleomgang for å fjerne skummet.

**Merk:** Ved neste vaskeomgang med samme påfylling må du dosere mindre vaskemiddel.

## Ta ut tøyet / slå av maskinen

1. Åpne vaskeluken og ta ut tøyet.
2. Sett programvelgeren på **Från** (av). Apparatet er slått av.
3. Steng vannkranen.

**Merk:** På modeller med Aquastop er dette ikke nødvendig.

## Merknader

- Kontroller at det ikke ligger noen plagg igjen i trommelen. Disse kan ved neste vask enten krympe eller farge av på andre plagg.
- Eventuelle fremmedlegemer må fjernes fra trommelen og gummiringen. Slik unngår du rustskader.

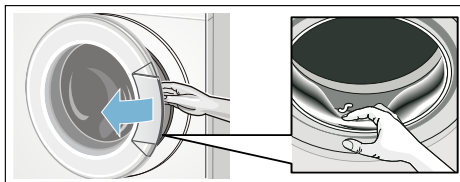

- Vaskeluken og vaskemiddelskuffen må stå åpen, slik at vannrester kan tørke.
- Vent alltid til programmet er helt slutt, slik at apparatet ikke lenger er låst. Slå så på apparatet og vent til låsen blir åpnet.
- Hvis displayet er slukket når programmet er slutt, er energisparingsmodus aktiv. Velg en hvilken som helst tast for å aktivere det igjen.



## Sensorteknologi

### Mengdeautomatikk

Mengdeautomatikken tilpasser vannforbruket optimalt til hvert program, avhengig av tekstiltype og tøymengde.

### Balansekontrollsystem

Det automatiske kontrollsystemet for ubalanse registrerer ubalanse og forsøker å fordele tøyet jevnt ved å starte flere forsøk på sentrifugering.

Av sikkerhetsgrunner blir turtallet redusert dersom tøyet er ujevnt fordelt, eller det blir ikke sentrifugert.

**Merk:** Legg både små og store plagg inn i trommelen samtidig. → *Side 26*

### VoltCheck

Det automatiske spenningskontrollsystemet identifiserer at anbefalt spenning underskrides. I displayet blinker kolonet i Ferdig om-tid. → *Side 10*

Når spenningen er stabil igjen, slutter kolonet i Ferdig om-tid å blinke.

Hvis spenningsunderskridelsen skulle føre til at programmet forlenges, blinker punktumet i Ferdig om-tid.

## Signalinnstilling

### 1. Aktivere innstillingsmodus for signallydstyrken

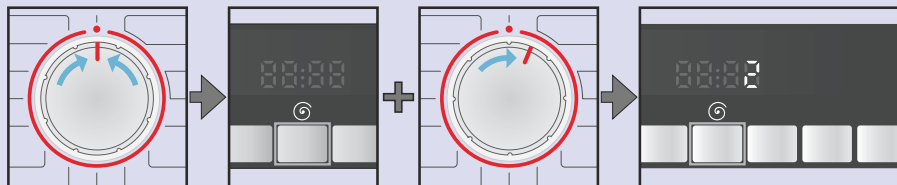

Velg ●.

Hold tasten  inne + vri dreiebryteren en posisjon til høyre.

Hold den inne i ca. fem sekunder til, inntil indikasjonselementene lyser. Innstillingsmodus er aktivert.

### 2. Still inn lydstyrken til tastesignalene (avhengig av modell)

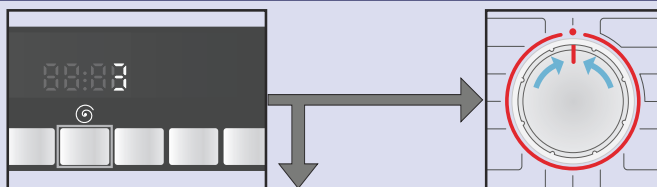

Trykk flere ganger, inntil du har oppnådd ønsket lydstyrke.

til 3. eller

Still inn på ● for å forlate innstillingsmodus for signallydstyrken.



### 3. Stille inn lydstyrke for varselsignaler



Vri dreiebryteren en posisjon mot høyre.

Trykk flere ganger, inntil du har oppnådd ønsket lydstyrke.

Still inn på ● for å forlate innstillingsmodus for signallydstyrken.



## Rengjøring og vedlikehold

### Advarsel

#### Livsfare!

Kontakt med spenningsførende deler medfører fare for strømstøt. Slå av apparatet og trekk støpselet ut av stikkkontakten.

### Advarsel

#### Fare for forgiftning!

Rengjøringsmidler som inneholder løsemidler, f.eks. white spirit, kan føre til giftig damp. Ikke bruk rengjøringsmidler som inneholder løsemidler.

#### Obs!

#### Skader på apparatet

Rengjøringsmidler som inneholder løsemidler, f.eks. white spirit, kan føre til skaper på maskinens overflate og andre deler.

Ikke bruk rengjøringsmidler som inneholder løsemidler.

## Kabinett/betjeningsfeltet

- Rengjør maskinens overflate og betjeningsfelt med en myk, fuktig klut.
- Rester av vaskemiddel må fjernes straks.
- Ikke bruk vannstråle til rengjøring.

## Vasketrommelen

Bruk klorfrie vaskemidler. Ikke bruk stålull.

## Avkalking

Så lenge vaskemidlene doseres riktig, er det ikke nødvendig å bruke avkalkingsmidler. Hvis det likevel er ønskelig med avkalkingsmidler, må produsentens angivelser følges. Egnede

avkalkingsmidler kan fås via vår nettside eller hos kundeservice.

## Vaskemiddelskuff og kabinett

Hvis det er rester av vaske- eller skyllemiddel:

1. Trekk ut vaskemiddelskuffen. Trykk ned innsatsen og trekk skuffen helt ut.
2. Ta ut innsatsen: trykk innsatsen nedenfra og oppover med fingeren.

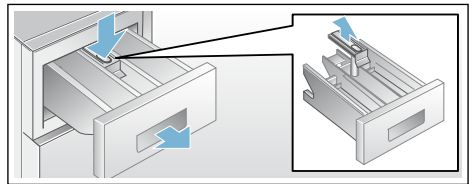

3. Rengjør skylleskålen og innsatsen med vann og børste og tørk dem. Rengjør huset på innsiden.
4. Sett på innsatsen og la den smekke i (sett sylindere på føringsstiften).
5. Skyv vaskemiddelskuffen inn.

**Merk:** La vaskemiddelskuffen stå åpen slik at resten av vannet tørker.

## Vannpumpen er tilstoppet

### Advarsel

#### Fare for skålding!

Vaskevannet er varmt under vask med høye temperaturer. Ved kontakt med det varme vaskevannet er det fare for skålding.

La vaskevannet avkjøles.

1. Steng vannkranen, slik at det ikke renner inn mer vann som etterpå må pumpes ut igjen med vannpumpen.
2. Slå av maskinen. Trekk ut støpselet.
3. Åpne serviceklaffen og ta den av.

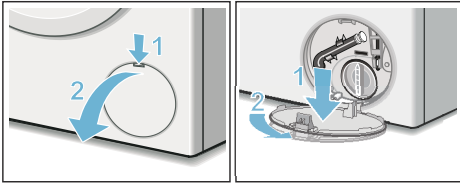

4. Ta tømme­slan­gen ut av holderen. Ta av dekslet og la vaskevannet renne ut i en egnet beholder. Trykk på plass dekslet og sett avløpsslan­gen inn i holderen.

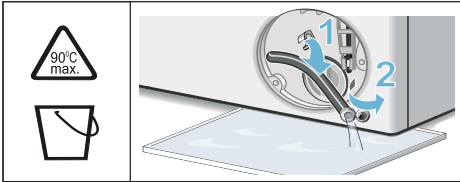

5. Skru forsiktig av lokket på pumpen. Det kan renne ut vann. Rengjør innsiden, gjengene på pumpelokket og pumpehuset. Vingehjulet på pumpen må kunne dreie seg. Sett pumpelokket på igjen og skru det fast. Håndtaket må stå loddrett.

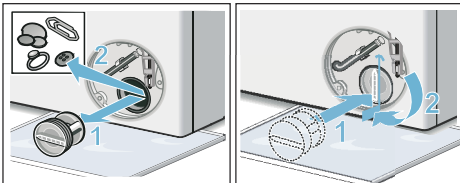

6. Sett inn serviceklaffen, la den smekke på plass og lukk den.

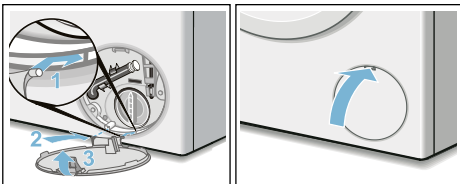

**Merk:** For å forhindre at det ved neste vaskeomgang renner vaskemiddel ned i avløpet, kan du helle 1 liter vann i

kammer II og starte programmet **Urpumpning** (utpumping).

## Avløpsslan­gen er tilstoppet ved sifongen

1. Slå av maskinen. Trekk ut støpselet.
2. Løsne slangeklemmen. Trekk forsiktig ut avløpsslan­gen. Det kan renne ut vann.
3. Rengjør avløpsslan­gen og sifongstussen.

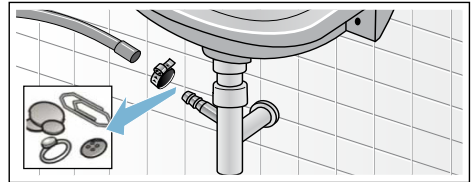

4. Sett avløpsslan­gen på igjen og sikre koblingen med en slangeklemme.

## Silen i vanntilførselen er tilstoppet

Først må vanntrykket i tilførsels­slan­gen reduseres:

1. Steng vannkranen.
2. Velg et hvilket som helst program (unntatt Sköljning (skylling)/ Centrifugering/Urpumpning (sentrifugering/utpumping).
3. Velg **Start**. La programmet gå i ca. 40 sekunder.
4. Sett programvelgeren på **Från** (av). Trekk ut støpselet.
5. Rengjør silen på vannkranen: Ta slangen av vannkranen. Rengjør silen med en liten børste.

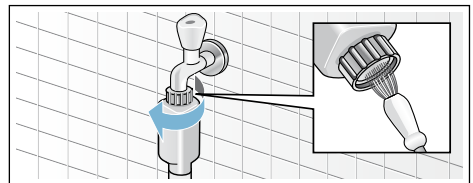



6. Rengjøre silen på baksiden av maskinen ved modellene Standard og Aqua-Secure:

Ta av slangen på baksiden av maskinen, ta ut silen ved hjelp av en tang og rengjør den.

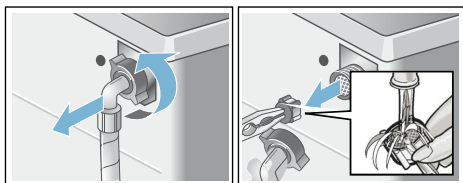

7. Koble til slangen og kontroller at koblingen er tett.

## ? Hva kan du gjøre hvis det oppstår feil?

### Nødutløsning

F.eks. ved strømbrudd

Programmet fortsetter når strømmen er tilbake.

Dersom tøyet allikevel skal tas ut, kan vaskeluken åpnes som beskrevet nedenfor:

### ⚠ Advarsel

#### Fare for skålding!

Ved vasking med høye temperaturer kan det oppstå fare for skålding ved kontakt med varmt vaskevann og tøy. La det eventuelt avkjøles først.

### ⚠ Advarsel

#### Fare for skade!

Dersom du griper inn i trommelen når denne dreier seg, kan du skade hendene.

Ikke ta inn i trommelen når den beveger seg.

Vent til trommelen ikke dreier seg lenger.

### Obs!

#### Vannskader

Vann som renner ut kan føre til vannskader.

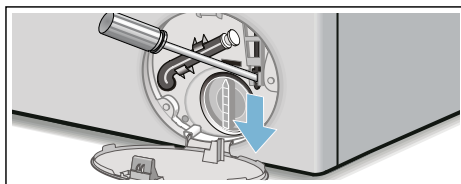

Ikke åpne vaskeluken hvis du kan se vann bak glasset.

1. Slå av maskinen. Trekk ut støpselet.
2. Tøm ut vaskevannet.
3. Trekk nødutløsningen nedover med et verktøy, og slipp den. Nå kan vaskeluken åpnes.



**no** Hva kan du gjøre hvis det oppstår feil?

## Henvisninger i displayet

Displayvisning	Årsak/tiltak
YES (ja)	Vaskeluken kan åpnes. Det er mulig å legge i mer tøy.
NO (nei)	<ul style="list-style-type: none"><li>■ For høy temperatur. Vent til temperaturen synker.</li><li>■ Vannstanden er for høy. Det er ikke mulig å legge i mer tøy. Lukk eventuelt vaskeluken umiddelbart. Velg <b>Start</b>/legge i mer tøy for å fortsette programmet.</li></ul>
 blinker	<ul style="list-style-type: none"><li>■ Evt. er det klemt inn tøy. Åpne vaskeluken og lukk den igjen. Velg så <b>Start</b>/legge i mer tøy.</li><li>■ Trykk evt. vaskeluken igjen, eller fjern tøy som er klemt fast og trykk luken igjen.</li><li>■ Slå evt. apparatet av og på igjen. Velg program og foreta individuelle innstillinger. Start programmet.</li></ul>
E:17	<ul style="list-style-type: none"><li>■ Åpne vannkranen helt</li><li>■ Knekk på tilførselsslengen/den ligger i klem</li><li>■ Vanntrykket er for lavt. Rengjør silen. → Side 24</li></ul>
E:18	<ul style="list-style-type: none"><li>■ Vannpumpen er tilstoppet. Rengjør vannpumpen. → Side 23</li><li>■ Avløpsslangen/avløpsrøret er tilstoppet. Avløpsslangen ved sifongen må rengjøres.</li></ul>
E:23	Vann i bunnpannen, apparatet er lekk. Steng vannkranen. Ring til kundeservice.
	Barnesikringen er aktivert. Deaktiver den. → Side 19
 blinker	for mye skum, ekstra skylleomgang.
:	Nettspenningen er for lav.
.	For lav spenning i vaskeprogrammet. Programmet forlenges. → Side 20
Andre visninger	Slå av apparatet, vent i 5 sekunder og slå det så på igjen. Dersom visningen lyser på nytt, må kundeservice tilkalles.

## Hva kan du gjøre hvis det oppstår feil?

Feil	Årsak/tiltak
Det renner ut vann.	<ul style="list-style-type: none"><li>■ Fest avløpsslangen riktig / skift den ut.</li><li>■ Trekk til skruforbindelsen til tilførselsslangen.</li></ul>
Ikke noe vanninntak. Vaskemiddelet blir ikke skylt inn.	<ul style="list-style-type: none"><li>■ Har du ikke valgt <b>Start</b>/legge i mer tøy ?</li><li>■ Er vannkranen ikke åpen?</li><li>■ Er silen evt. tilstoppet? Rengjør silen. → Side 24</li><li>■ Er tilførselsslangen knekt eller inneklemt?</li></ul>
Vaskeluken lar seg ikke åpne.	<ul style="list-style-type: none"><li>■ En sikkerhetsfunksjon er aktiv. Programavbrudd?</li><li>■ - - -  Er det valgt skyllestopp = uten sluttsentrifugering?</li><li>■ Er det kun mulig å åpne via nødutløser? → Side 25</li></ul>

Feil	Årsak/tiltak
Programmet starter ikke.	<ul style="list-style-type: none"> <li>■ Er det valgt <b>Start</b>/legge i mer tøy eller <b>Ferdig om-tid</b>?</li> <li>■ Vaskeluken er lukket?</li> <li>■ ☞ Er barnesikringen aktivert? Deaktiver. → <i>Side 28</i></li> </ul>
Vaskevannet blir ikke pumpet ut.	<ul style="list-style-type: none"> <li>■ - - - ☹ Er det valgt skyllestopp = uten sluttcentrifugering?</li> <li>■ Rengjør vannpumpen. → <i>Side 23</i></li> <li>■ Rengjør avløpsslangen og/eller avløpsrøret.</li> </ul>
Vannet i trommelen er ikke synlig.	Dette er ingen feil – vannet befinner seg under det synlige området.
Resultatet av sentrifugeringen er ikke tilfredsstillende. Tøyet er vått / for fuktig.	<ul style="list-style-type: none"> <li>■ Ingen feil – kontrollen for ubalanse har avbrutt sentrifugeringen på grunn av ujevn fordeling av tøyet. Små og store plagg må fordeles i trommelen.</li> <li>■ Er det valgt <b>antikrøll</b>?</li> <li>■ Er det valgt for lavt turtall?</li> </ul>
Flere sentrifugeringsfor-søk.	Dette er ingen feil – kontrollsystemet utjevner ubalansen.
Programmet varer lengre enn vanlig.	<ul style="list-style-type: none"> <li>■ Dette er ingen feil – kontrollsystemet utjevner ubalanse ved å fordele tøyet flere ganger i maskinen.</li> <li>■ Ingen feil – skumkontrollen er aktiv og foretar en ekstra skylleomgang.</li> </ul>
Programmets varighet har forandret seg i løpet av vaskeomgangen.	Ingen feil – programforløpet blir optimert for den aktuelle vaskeprosessen. Dette kan føre til forandringer i programtiden på displayet.
Det er vannrester i kammeret ☞ for pleiemidler.	<ul style="list-style-type: none"> <li>■ Dette er ingen feil – dette har ikke noe å si for virkningen av pleiemidlet.</li> <li>■ Rengjør om nødvendig innsatsen.</li> </ul>
Luktdannelse i vaskemaskinen.	Kjør programmet <b>Bomull 90 °C</b> uten tøy. Bruk vanlig vaskemiddel.
I displayet blinker symbolet ☹. Det kommer evt. skum ut av vaskemiddelskuffen.	Har du fylt på for mye vaskemiddel? Bland en spiseskje tøyemykner med 1/2 l vann og hell det i kammer II (ikke ved outdoor-, sportstøy eller dun-tekstiler!). Reduser mengden vaskemiddel ved neste vask.
Sterk støydannelse, vibrasjoner og “vandring” under sentrifugeringen.	<ul style="list-style-type: none"> <li>■ Står maskinen helt vannrett? Sørg for at maskinen står rett. → <i>Side 35</i></li> <li>■ Er føttene på apparatet fiksert? Føttene på apparatet må sikres. → <i>Side 35</i></li> <li>■ Er transportsikringene fjernet? Fjern transportsikringene. → <i>Side 32</i></li> </ul>
Displayet/indikasjonene fungerer ikke under drift.	<ul style="list-style-type: none"> <li>■ Strømbrudd?</li> <li>■ Er sikringen utløst? Slå på sikringen / skift den ut.</li> <li>■ Dersom denne feilen skulle opptre flere ganger, må du ringe til kundeservice.</li> </ul>
Rester av vaskemiddel på tøyet.	<ul style="list-style-type: none"> <li>■ Av og til inneholder fosfatfrie vaskemidler rester som ikke løses opp i vann.</li> <li>■ Velg <b>Sköljning</b> (skylning) eller børst av tøyet etter vask.</li> </ul>

Feil	Årsak/tiltak
<b>NO</b> (nei) blinker i displayet når du har trykket på knappen for å legge i mer tøy.	<ul style="list-style-type: none"> <li>■ Vannstanden er for høy. Det er ikke mulig å legge i mer tøy. Lukk eventuelt vaskeluken umiddelbart.</li> <li>■ Velg <b>Start</b>/legg i mer tøy for å fortsette programmet.</li> </ul>
<b>YES</b> (ja) blinker i displayet når du har trykket på knappen for å legge i mer tøy.	Vaskeluken kan åpnes. Det er mulig å legge i mer tøy.
I displayet blinker kolonet i Ferdig om-tid (:).	Nettspenningen er for lav.
Punktumet (.) blinker.	For lav spenning har ført til at vaskeprogrammet forlenges. → <i>Side 19</i>
Når du ikke selv kan utbedre en feil (etter at du har slått av/på) eller når det er nødvendig med en reparasjon:	
<ul style="list-style-type: none"> <li>■ Sett programvelgeren på <b>Från</b> (av). Apparatet er slått av.</li> <li>■ Trekk støpselet ut av stikkontakten.</li> <li>■ Skru til vannkranen og ring til kundeservice.</li> </ul>	



## Kundeservice

Kan du ikke utbedre feilen selv (Feil, hva kan du gjøre? → *Side 26*), ta kontakt med kundeservice. → Omslag

Vi finner alltid en god løsning og prøver å unngå unødvendige besøk av teknikker.

Vennligst oppgi produktnummer (E-nr.) og produksjonsnummer (FD) på apparatet ved kontakt med kundeservice.

E-Nr. \_\_\_\_\_ FD \_\_\_\_\_

Produktnummer

Produksjonsnummer

Denne informasjonen finner du  
\*avhengig av modell:

på vaskeluken innvendig\*/den åpne service-klaffen\* og på baksiden av apparatet.

## Du kan stole på produsentens kompetanse.

Ta kontakt med oss. Du kan være sikker på at reparasjonen blir utført av utdannede serviceteknikere som bruker originale reservedeler.



## Forbruksverdier

### Energi- og vannforbruk, programvarighet og restfuktighet i hovedvaskeprogrammene

(omtrentlige angivelser)

Program	Fyllmengde	Energiforbruk*	Vann*	Programvarighet*
Bomull 20 °C	7 kg	0,39 kWh	69 l	2 3/4 h
Bomull 40 °C	7 kg	1,08 kWh	69 l	2 3/4 h
Bomull 60 °C	7 kg	1,30 kWh	69 l	2 3/4 h
Bomull 90 °C	7 kg	2,30 kWh	78 l	2 3/4 h
Syntet (strykefritt) 40 °C	4 kg	0,79 kWh	51 l	2 h
Mix 40 °C	3,5 kg	0,51 kWh	45 l	1 3/4 h
Fintvätt/Siden (finvask/silke) 30 °C	2 kg	0,21 kWh	36 l	3/4 h
Ylle (ull) 30 °C	2 kg	0,22 kWh	42 l	3/4 h



Program	Omtrentlig restfuktighet*		
	WAK28 ...	WAK24 ...	WAK20 ...
	WM14K ...	WM12K ...	WM10K ...
	maks. 1400 o/min	maks. 1200 o/min	maks. 1000 o/min
Bomull	48 %	53 %	62 %
Syntet (strykefritt)	40 %	40 %	40 %
Fintvätt/Siden (finvask/silke)	30 %	30 %	30 %
Ylle (ull)	45 %	45 %	45 %

\* Verdiene kan avvike fra de angitte verdiene alt etter vanntrykk, -hardhet, -inntakstemperatur, romtemperatur, type og mengde av tøy, skittenhetsgrad, vaskemiddel, svingninger i nettspenningen og valgte tilleggsfunksjoner.

\*\* Restfuktighetsangivelser er basert på programavhengige variasjoner i sentrifugeringsturtall og maksimal tøymengde.

## Effektivitetstestprogrammer for bomullstekstiler

Følgende programmer (standardprogrammer merket med ) er egnet til rengjøring av normalt skitne bomullstekstiler og er mest effektive når det gjelder kombinasjonen av energi- og vannforbruket.

Standardprogrammer for bomull iht. direktiv (EU) Nr. 1015/2010	Fyllmengde	Programvarighet
Program Bomull  60°C	7 kg	3 ½ h
Program Bomull  60°C	3,5 kg	3 ½ h
Program Bomull  40°C	3,5 kg	3 ¼ h

Programinnstilling for kontroll og energietikettering i henhold til direktiv 2010/30/EU med kaldt vann (15 °C).  
 Programmets temperaturangivelser orienterer seg etter den angitte temperaturen på vaskeetiketten i tøyet. Du kan velge en annen vasketemperatur enn den som er angitt i programmet. Slik kan du spare energi.



## Tekniske data

### Mål:

850 x 600 x 590 mm

(høyde x bredde x dybde)

### Vekt:

63 - 83 kg (avhengig av modell)

### Strømtilkobling:

Spenning 220-240 V, 50 Hz

Merkestrøm 10 A

Nytteeffekt 2300 W

### Vanntrykk

100 - 1000 kPa (1 - 10 bar)

### Opptatt effekt ved avslått apparat:

0,12 W

### Opptatt effekt når maskinen er klar til bruk (apparatet er ikke slått av):

1,49 W



## Oppstilling og tilkobling

### Leveringsomfang

**Merk:** Kontroller maskinen for eventuelle transportskader. En maskin med skader må aldri tas i bruk! Ved reklamasjoner kan du henvende deg til forhandleren der du kjøpte apparatet, eller til vår kundeservice.

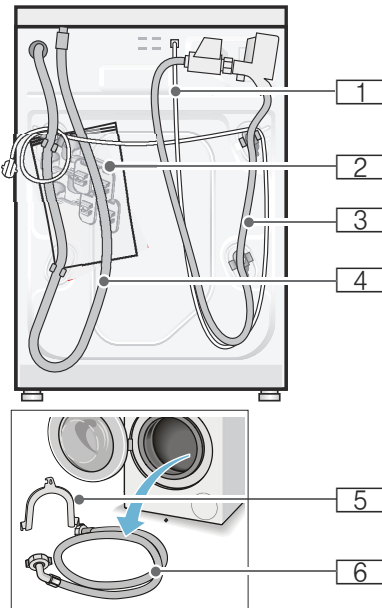

- 1** Nettledning
- 2** Pakke:
  - Bruks- og oppstillingsveiledning
  - Oversikt kundeservice\*
  - Garanti\*
  - Deksler for åpningene etter at transportsikringen er fjernet.
  - Skiftenøkkel\*
- 3** Tilførselsslange for modell Aquastop
- 4** Avløpsslange

- 5** Bue til å fiksere avløpsslangen\*
- 6** Tilførselsslange for modell Standard/Aqua-Secure

\* avhengig av modell

**I tillegg** behøves det en slangeklemme til avløpsslangen med  $\varnothing$  24 - 40 mm hvis avløpsslangen tilkobles en sifongvannlås.

### Nyttig verktøy:

- Vater til justering
- Skiftenøkkel med:
  - SW13 for å løsne transportsikringene og
  - SW17 for å stille inn føttene på apparatet

### Sikkerhetsanvisninger



#### Advarsel

#### Fare for skade!

- Vaskemaskinen er svært tung. Vær forsiktig ved løfting og transport av vaskemaskinen.
- Løft ikke maskinen etter deler som rager ut (f. eks. vaskeluken), fordi disse delene kan brette av og medføre skader. Løft ikke maskinen etter deler som rager ut.
- Dersom slanger og strømledning ikke festes sakyndig, kan man snuble i dem og skade seg. Fest slanger og ledninger slik at det ikke oppstår snublefare.

#### Obs!

#### Skader på apparatet

Slanger som er frosset, kan breste/sprekke.

Vaskemaskinen må derfor ikke stilles opp i rom hvor det er fare for frost og/eller ute i det fri.

### Obs!

#### Vannskader

Koblingsstedene på vanntilførsels- og avløpslangene står under høyt trykk. Ta hensyn til informasjonen i dette kapittelet for å unngå lekkasje eller vannskader følge.

#### Merknader

- I tillegg til de henvisningene som er oppført her, må det tas hensyn til særlige forskrifter fra det lokale vann- og elektrisitetsverket på stedet.
- I tvilstilfeller må tilkoblingen foretas av en fagperson.

## Oppstillingssted

**Merk:** Det er viktig at maskinen står stødig, slik at den ikke vandrer!

- Oppstillingsstedet må være stabilt og plant.
- Myke gulybelegg og underlag er ikke egnet.

## Oppstilling på en sokkel eller en flate/gulv av trebjelker

### Obs!

#### Skader på apparatet

Vaskemaskinen kan vandre under sentrifugeringen og kan vippe/falle ned fra sokkelen.

Føttene på vaskemaskinen må absolutt festes med holdelasker.

Best.nr. WMZ 2200, WX 9756, CZ 110600, Z 7080X0

**Merk:** På et gulv av trebjelker skal vaskemaskinen:

- om mulig stilles opp i et hjørne,
- på en vannfast treplate (min. 30 mm tykk), som er skrudd fast i gulvet.

## Under-/innbygging av apparatet i en kjøkkeninnredning.



### Advarsel Livsfare!

Kontakt med spenningsførende deler medfører fare for strømstøt. Ikke ta av topplaten på apparatet.

#### Merknader

- Krever en nisjebredde på 60 cm.
- Sett vaskemaskinen under en gjennomgående arbeidsplate som er skrudd fast til skapene på hver side.

## Fjerne transportsikringene

### Obs!

#### Skader på apparatet

- Maskinen sikres for transport ved hjelp av transportsikringene. Dersom transportsikringene ikke fjernes før maskinen tas i bruk, kan de medføre skade f. eks. på trommelen. Før første gangs bruk må alle de fire transportsikringene fjernes komplett. Ta vare på sikringene.
- For å unngå transportskader må transportsikringene monteres igjen før en eventuell senere transport.

**Merk:** Ta vare på skruer og hylser.

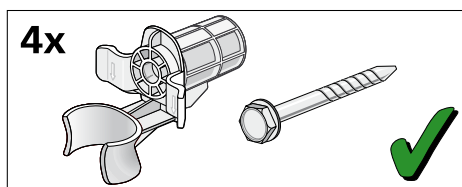

1. Ta slangene ut av holderne.



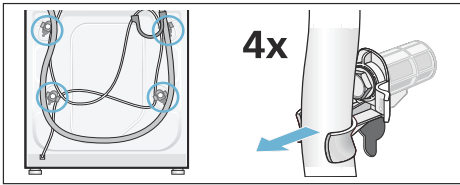

2. Løsne og fjern alle de fire transportsikringskruene. Fjern hylsene. Løsne nettledningen fra holderen.

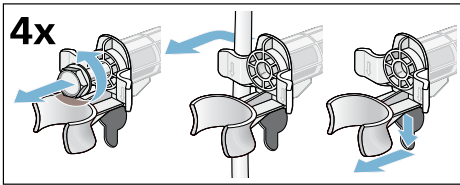

3. Sett på dekslene. Fest dekslene ordentlig ved å trykke ned kroken.

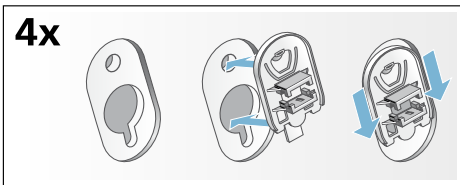

## Lengden på slanger og ledninger

- Tilkobling på venstre side

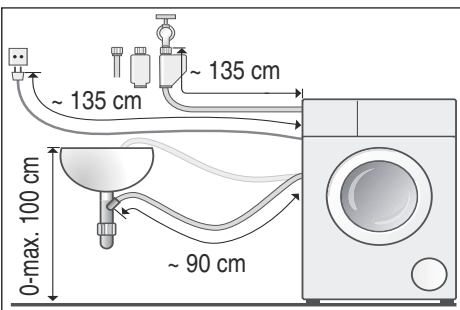

- Tilkobling på høyre side

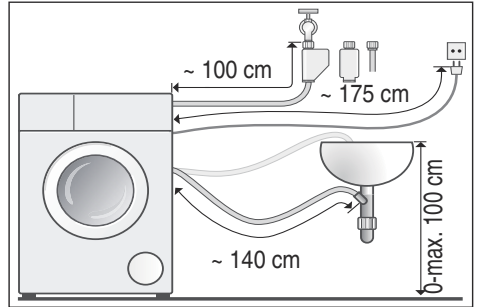

**Tips:** Disse fås kjøpt i faghandelen eller hos kundeservice:

- forlengelse for tilførselsslange for aquastop hhv. for tilførselsslange for kaldt vann (ca. 2,50 m), best.nr. WMZ2380, WZ10130, CZ11350, Z7070X0.
- lengre tilførselsslange (ca. 2,20 m), for modellen Standard

## Vanntilløp

### ⚠ Advarsel Livsfare!

Kontakt med spenningsførende deler medfører fare for strømstøt. Ikke dykk aquastop-sikkerhetsventilen i vann (inneholder en elektrisk ventil).

Vær oppmerksom på følgende ved tilkobling

### Merknader

- Vaskemaskinen skal kun tilkobles kaldt drikkevann.
- Vaskemaskinen skal ikke tilkobles blandingsbatteriet i en varmtvannsbereder uten trykk.
- Bruk tilførselsslangen som fulgte med maskinen eller en slange som er kjøpt i en autorisert faghandel, og ikke en brukt slange.
- Ikke knekk, klem, forandre på eller kutt av tilførselsslangen (fastheten er da ikke lenger garantert).

## no Oppstilling og tilkobling

- Trekk til skruforbindelser for hånd. Dersom skruene trekkes til for hardt med verktøy (tang), kan gjengene bli skadet.

### Optimalt vanntrykk i ledningsnettet

**minst** 100 kPa (1 bar)

**maksimalt** 1000 kPa (10 bar)

Når vannkranen er åpen, strømmer det minst 8 l/min.

Ved høyere vanntrykk må det monteres en trykkreduksjonsventil.

### Tilkobling

Koble vanntilførselsslangen til vannkranen ( $\frac{3}{4}$ " = 26,4 mm) og apparatet (på modeller med aquastop er dette ikke nødvendig, da den er forhåndsinstallert):

- Modell: **Standard**

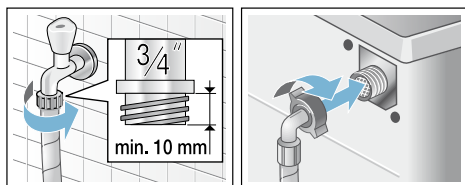

- Modell: **Aqua-Secure**

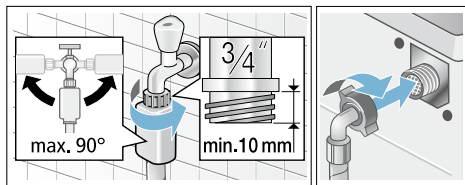

- Modell: **Aquastop**

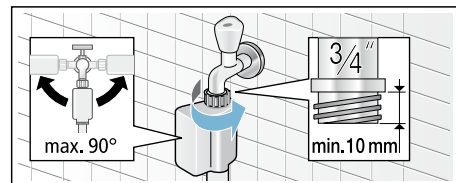

**Merk:** Åpne vannkranen forsiktig og kontroller at alle koblinger er tette.

Skruforbindelsene står under trykk fra vannledningen.

## Vannutløp

**Obs!**

### Vannskader

Hvis avløpsslangen sklir ut av vasken eller løser fra koblingen på grunn av for høyt vanntrykk under utpumping, kan vannet som renner ut føre til vannskade. Sikre avløpsslangen slik at den ikke sklir ut.

**Merk:** Avløpsslangen må ikke ha knekk eller strekkes i lengden.

Avløpsslangen kan legges på følgende måter:

- **Avløp i en vask**



### Advarsel

#### Fare for skålding!

Ved vasking med høye temperaturer kan det oppstå fare for skålding ved kontakt med varmt vaskevann (f. eks. ved utpumping av varmt vaskevann i en vask). Unngå kontakt med det varme vaskevannet.

**Obs!**

### Skader på apparatet/tøyet

Dersom enden på avløpsslangen kommer under vann, kan vannet bli sugd tilbake i maskinen. Dette kan medføre skader på apparatet/tøyet. Pass på at:

- avløpet i vasken ikke er stengt av proppen
- enden på avløpsslangen ikke kommer under vann
- vannet renner fort nok bort

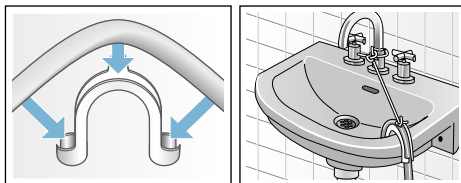

- **Avløp med sifong-vannlås**  
Tilkoblingen må sikres med slangeklemme med Ø 24-40 mm (faghandel).

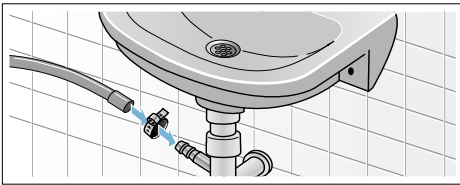

- **Avløp i et plastrør med gummimuffe eller ned i avløpet**

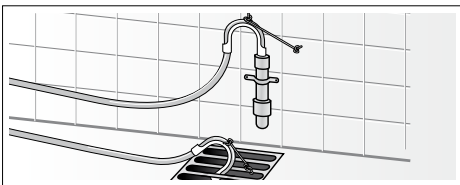

## Justering

Sett apparatet rett ved hjelp av vater.

Sterk støydannelse, vibrasjoner og "vandring" kan være forårsaket av at maskinen ikke er korrekt posisjonert!

1. Kontramutter løsnes med skiffenøkkel med klokken.
2. Vaskemaskinens posisjon må kontrolleres med vater, og evt. korrigeres. Juster høyden ved å vri på føttene til apparatet. Alle fire føttene skal stå stødig på underlaget.
3. Kontramutteren skrues til mot kabinettet. Hold foten fast uten å justere høyden. Kontramutrene på alle fire føttene må være skrudd fast mot kabinettet!



## Elektrisk tilkobling

### ⚠ Advarsel

#### Livsfare!

Kontakt med spenningsførende deler medfører fare for strømstøt.

- Ta aldri på støpselet med våte hender.
- Trekk aldri i ledningen når du vil ta støpselet ut av kontakten, men hold i støpselet. Slik unngår du skader på kabelen.
- Trekk aldri ut støpselet mens maskinen er i bruk.

Følg anvisningene nedenfor og forsikre deg om følgende:

#### Merknader

- Strømspanningen i huset og angivelsene på vaskemaskinen (se typeskilt på apparatet) stemmer overens. Tilkoblingsverdiene og krav til sikring er angitt på typeskiltet på maskinen.
- Vaskemaskinen må kun tilkobles vekselstrøm og en forskriftsmessig installert jordet stikkontakt.
- Støpselet og stikkontakten passer sammen.
- Tverrsnittet på ledningen er tilstrekkelig.
- Jordingen er installert forskriftsmessig.
- Skifte av strømledning (hvis nødvendig) må kun foretas av en elektro-fagperson. Reserveledning fås hos kundeservice.
- Det må ikke brukes universalstøpsel/-koblinger eller skjøteledninger.

## no Oppstilling og tilkobling

- Det må kun brukes eventuelle feilstrømbryter av en type med dette tegnet . Dette tegnet garanterer at gjeldende forskrifter overholdes.
- Stikkkontakten må alltid er tilgjengelig.
- Kabelen skal ikke knekkes, klemmes, forandres på, kuttet eller komme i kontakt med varmekilder.

## Før første gangs vask

Vaskemaskinene kontrolleres nøye før de forlater fabrikk. For å fjerne eventuelle rester av testvannet, bør du først gjennomføre en vask **uten** tøy.

### Merknader

- Vaskemaskiner **må settes opp og tilkobles forskriftsmessig** → Side 31
  - Ta aldri i bruk en maskin som er skadet. Ta kontakt med kundeservice.
1. Kontroller maskinen.
  2. Ta beskyttelsesfolien av betjeningsfronten.
  3. Sett støpselet inn i stikkkontakten.
  4. Åpne vannkranen.
  5. Lukk vaskeluken (men fyll ikke inn tøy).
  6. Velg program **Bomull** og temperatur **90 °C**.
  7. Åpne vaskemiddelskuffen.
  8. Fyll ca. 1 liter vann i kammer **II**.
  9. Fyll vaskemiddel i kammer **II**.  
**Merk:** Bruk kun halvparten av anbefalt mengde. Slik unngår du skumdannelse. Ikke bruk vaskemiddel for ull eller fint tøy.
  10. Lukk vaskemiddelskuffen.
  11. Velg **Start**.
  12. Slå av maskinen når programmet er ferdig.

**Vaskemaskinen din er nå klar til bruk.**

## Transport

F.eks. ved flytting

### Forberedelser

1. Steng vannkranen.
2. Fjern vanntrykket i tilførselsslagen. Vedlikehold - Sil i vanntilførselen → Side 24
3. Slipp ut resterende vaskevann. Vedlikehold - Vannpumpen er tilstoppet → Side 23
4. Koble vaskemaskinen fra strømmettet.
5. Ta av slangene.

### Montere transportsikringer:

1. Ta av dekslene og oppbevar dem. Bruk en skrutrekker om nødvendig.

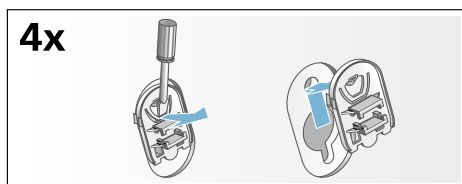

2. Sett inn alle de fire hylsene. Klem strømledningen fast til holderne. Sett i skruene og trekk til.

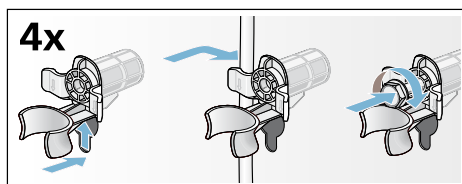

### Før maskinen tas i bruk på nytt:

### Merknader

- **må** transportsikringene fjernes!
- For å forhindre at det ved neste vaskeomgang renner vaskemiddel ned i avløpet, heller du ca. 1 liter vann i kammer **II**. Velg og start programmet **Urpumpning** (utpumping).



A series of horizontal lines for writing, starting with a line that begins with a small gap after the pencil icon, followed by a continuous set of 20 lines extending across the width of the page.

## **Aquastop-garanti**

kun for apparater med Aquastop

I tillegg til garantikrav overfor selgeren ut fra salgsavtalen og i tillegg til vår apparatgaranti yter vi utskifting av maskin til følgende betingelser:

1. Dersom det på grunn av en feil på vårt Aquastop-system skulle oppstå en vannskade, så erstatte vi skaden hos private forbrukere.
2. Denne ansvarsgarantien gjelder for hele levetiden til maskinen.
3. Forutsetning for garantikravet er at apparatet med Aquastop er forskriftsmessig satt opp og tilkoblet i henhold til våre anvisninger. Dette inkluderer også en forskriftsmessig utført forlengelse av Aquastop (originalt tilbehør).

Vår garanti strekker seg ikke til defekte tilkoblingsledninger eller armaturer inntil Aquastop-tilkoblingen ved vannkranen.

4. Apparater med Aquastop trenger prinsipielt hverken å overvåkes mens de er i drift eller å sikres etterpå ved å stenge vannkranen.

Du skal allikevel stenge vannkranen ved lengre fravær fra huset, f.eks. når du reiser på ferie i flere uker.



### **Reparasjonsoppdrag og rådgivning ved feil**

N 22 66 06 00

Kontaktadressene til alle land finnes i den vedlagte fortegnelsen over kundeservice.

Robert Bosch, Hausgeräte GmbH  
Carl-Wery-Straße 34  
81739 München  
DEUTSCHLAND



9001042535 (9409)