



Kort og præcis:  
Alt hvad din opvaskemaskine har brug for ...  
**Læs opstillings- og brugsanvisningen, før maskinen tages i brug første gang!**

1

**Indstilling af afkalkningsanlæg \***

Det lokale vandværk kan oplyse om vandets hårdhedsgrad. Indtast hårdhedsgraden ...

Vandets hårdhedsgrad °dH	Hårdhedsgrad	mmol/l	Indstillingsværdi
0-6	blød	0-1,1	H:00
7-8	blød	1,2-1,4	H:01
9-10	middel	1,5-1,8	H:02
11-12	middel	1,9-2,1	H:03
13-16	middel	2,2-2,9	H:04
17-21	hård	3,0-3,7	H:05
22-30	hård	3,8-5,4	H:06
31-50	hård	5,5-8,9	H:07

\* kun for første vask eller hvis hårdhedsgraden har ændret sig

Det er hurtigt gjort ...

**og indstil på følgende måde**

- Tænd for TÆND/SLUK knappen
- Tryk på programtasten A og hold den nede og tryk på START tasten, til talindikatoren H:0... viser.
- Slip de to taster. Lyssignalet til tasten A blinker og i talsdisplayet lyser den fabriksindstillede værdi H:04.
- Tryk på programtasten C. Den indstillede værdi øges et trin, hver gang der trykkes på tasten når værdien H:07 er nået, springer displayet tilbage til H:00 (slukket).
- Tryk på START-tasten. Den indstillede værdi er gemt i maskinen.

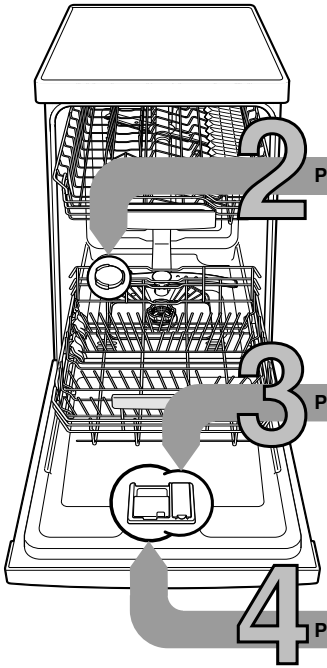
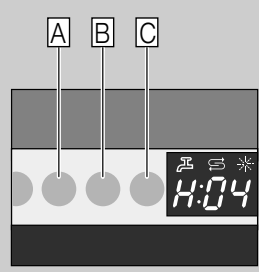

**Påfyldning af salt**

**Løser kalk (ikke nødvendigt ved indstillingsværdi 0) ...**

**For optimale opvaskeresultater**



Drej låget af.

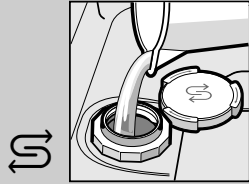

Fyld kun saltbeholderen med vand før den første opvask.



Påfyld specialsalt (påfyld aldrig opvaskemiddel!).



Luk låget. Start maskinen med det samme.

**Påfyldning af afspændingsmiddel**

**Gør skinnende blankt ...**

**For optimale tørreresultater**

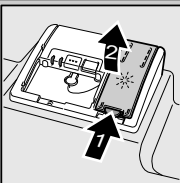

Tryk på mærket 1, og løft låget 2.

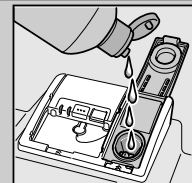

Påfyld afspændingsmiddel.

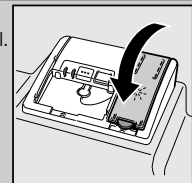

Luk låget. KLIK!

**Påfyldning af opvaskemiddel**

**Meget snavs, meget opvaskemiddel ...**



Åbn evt. låget (tryk på tasten).



Pas på, Kombiprodukter er ikke egnet til alle programmer, følg fabrikantens tips.



Sæberummet skal være tørt, når opvaskemiddel fyldes i.



Skub låget på plads og tryk det fast. KLAJK!

5

Tænd for maskinen

6

Vælg program

**Hurtigt, sparsomt eller intensivt ...**

**Programoversigt**

I denne oversigt ses det maks. mulige antal programmer. De tilsvarende programmer af dit apparat fremgår af dit betjeningspanel.

	Intensiv 70°	Auto 45°/65°	Eco (Øko) 50°	Glas 40°	Lyn 45°	Forskyl
Varighed i tim. : min.	← 3:15 - 1:05 →	← 0:29 * →	← 0:15 →			
Strømforbrug i kWh	← 1,30 - 0,65 →	← 0,70 →	← 0,05 →			
Vandforbrug i liter	← 16 - 7 →	← 9 →	← 4 →			

Programdata er laboratorieværdier ifølge den europæiske standard EN 50242. Afgivelser er mulige. \* halv standard fyldning

Programtiden ændrer sig, hvis tilsætningen af afspændingsmiddel er slået fra, eller når der mangler afspændingsmiddel.

9

Sluk for maskinen, programmet er færdigt ...

Start program, programmet kører ...

8 7

**Ekstrafunktioner \*\***

**Tidsbesparelse (VarioSpeedPlus)** ... opnås ved øget energiforbrug og uforandrede opvaskeresultater.

**1/2** Halv maskine ... ved mindre service, sparer vand, energi og tid.

**Intensiv zone** ... perfekt til blandet service og bestik. Opvasketryk og opvasketemperatur øges en smule.

**HygiejnePlus (HygienePlus)** ... temperaturen øges under opvasken. Derved nås en øget hygiejnestatus.

**Ekstra tørring** ... forbedrer tørreresultatet, da temperaturen er højere i skylleprogrammet. (Kontrollér om sarte servicedele kan tåle det.)

Gør apparatet fleksibel ...

\*\* ikke alle modeller

## Vedligeholdelse og pleje

For at sikre en perfekt opvask ...

## Afløbspumpe rengøres

Sier  
... kontrolleres  
og rengøres  
efter behov.

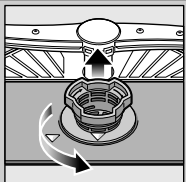

sicylinder  
drejes,  
sisystem  
tages ud ...

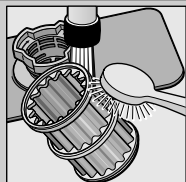

skylles  
ren under  
rindende  
vand ...

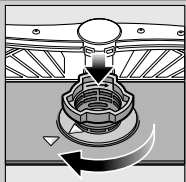

sættes i ...

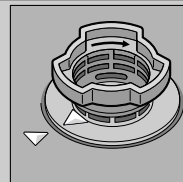

sisystem  
skrues fast.  
**LÆG MÆRKE  
TIL MARKERING!**

- Træk stikket ud.
- Fjern sierne og øs vandet ud.
- Løft afdækningen af (A).
- Område omkring vingehjul kontrolleres for fremmede genstande.
- Tryk afdækningen hørbart på plads (B).
- Sæt sierne i.

Spulearme  
... tilstopninger/  
aflejringer fjernes.



nederste arm  
trækkes op ...



øverste spulearme  
skrues af ...

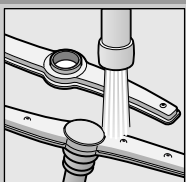

spuledyser rengøres  
under  
rindende vand  
(evt. med  
tandstikker) ...

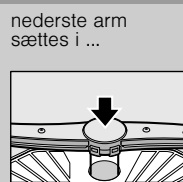

nederste arm  
sættes i ...

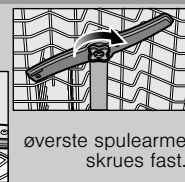

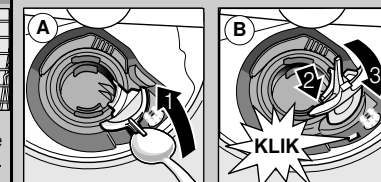

øverste spulearme  
skrues fast.



## Afhjælp selv små fejl ...

... Selvhjælp er den bedste måde!

Yderligere henvisninger findes i brugsanvisningen

Fejl	Mulige årsager	Afhjælpning
Indikator „E:18“/„  “ lyser *	Der er noget galt med vandhanen eller vandhanen er tilkalket	<ul style="list-style-type: none"> <li>▶ Åben for vandhanen.</li> <li>▶ 1. Skru vandtilslutningen af.</li> <li>▶ 2. Rengør sien i vandtilslutningen.</li> <li>▶ 3. Flowmængden skal være min. 10 l/min., når der er åbnet for vandhanen. Sørg for at få vandhanen udskiftet, hvis vandflowet er for lavt.</li> <li>▶ Sørg for at der ikke er knæk på tilløbsslangen.</li> </ul>
Indikator „E:22“	Sier er snavsede eller tilstoppede	<ul style="list-style-type: none"> <li>▶ Rengør sierne (se ovenfor).</li> </ul>
Indikator „E:24“ og „  “ lyser *	Afløbsslangen har et knæk eller er tilstoppet Afdækning til afløbspumpe er ikke monteret	<ul style="list-style-type: none"> <li>▶ Sørg for, at der ikke er knæk på afløbsslangen.</li> <li>▶ Sæt afdækningen (se oppe) på.</li> </ul>
Indikator „E:25“ og „  “ lyser *	Afløbspumpen er blokeret	<ul style="list-style-type: none"> <li>▶ Rengør afløbspumpen (se ovenfor).</li> </ul>
Anden fejlvisning „E:XX“ lyser	Maskine har en teknisk defekt	<ul style="list-style-type: none"> <li>▶ Kontakt en servicetekniker (sørg for at have fejlnummeret ved hånden).</li> <li>▶ Træk stikket ud.</li> </ul>
Vandet pumpes ikke ud	Programmet er ikke færdigt	<ul style="list-style-type: none"> <li>▶ Luk maskinen og tænd for den eller afbryd programmet (se Stop programmet).</li> </ul>
Rust på bestik	Bestikket er ikke rustfrit Hårde knivklinger kan rostne Fremmed rost	<ul style="list-style-type: none"> <li>▶ Brug bestik, der kan tåle opvaskemaskine.</li> <li>▶ Stil aldrig rostede dele i opvaskemaskinen.</li> </ul>

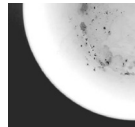
Fejl	Mulige årsager	Afhjælpning
Serviceet er ikke rent	Service står op ad eller oven på hinanden	<ul style="list-style-type: none"> <li>▶ Stil serviceet rigtigt, så det ikke rammer hinanden.</li> </ul>
Sand eller kornagtigt snavs på serviceet	For lidt opvaskemiddel	<ul style="list-style-type: none"> <li>▶ Læs og overhold opvaskemiddelfabrikantens forskrifter.</li> <li>▶ Vælg et stærkere program.</li> </ul>
	Der er blevet valgt et forkert program	<ul style="list-style-type: none"> <li>▶ Rengør spulearmene (se ovenfor).</li> <li>▶ Rengør sierne (se ovenfor).</li> <li>▶ Stil serviceet på en sådan måde, at spulearmene kan rotere frit.</li> </ul>
	Spulearmdyser tilstoppet	
	Sierne er snavset og sidder ikke fast	
	Spulearmen blokerer	
Pletter og slirer	For høj/lav dosering af afspændingsmiddel	<ul style="list-style-type: none"> <li>▶ Hvis der er slirer på serviceet: Reducer dosering.</li> <li>▶ Hvis der er vand- eller kalkpletter på serviceet: Øg dosering.</li> </ul>
Serviceet bliver ikke tørt	Afspændingsmiddel	<ul style="list-style-type: none"> <li>▶ Øg dosering.</li> <li>▶ Skift produkt.</li> </ul>
	Brugt, kombineret rengøringsmiddel har dårlig tørrekapacitet	<ul style="list-style-type: none"> <li>▶ Brug afspændingsmiddel.</li> </ul>
	Maskinindstilling	<ul style="list-style-type: none"> <li>▶ Intensivtørring aktiveres (ikke alle modeller).</li> </ul>
Serviceet har et mælkeagtigt skær (kan fjernes)	Vandets hårdhed er indstillet forkert	<ul style="list-style-type: none"> <li>▶ Indstil afkalkningsanlægget rigtigt.</li> <li>▶ Påfyld salt.</li> </ul>
	Der mangler salt	
Mælkeagtige lag, glas er matte (kan ikke fjernes)	Glassene må ikke sættes i opvaskemaskinen	<ul style="list-style-type: none"> <li>▶ Brug glas, der kan tåle opvaskemaskine.</li> <li>▶ Benyt glasskånende opvaskemiddel.</li> </ul>
På kunststof/service dele opstår der misfarvning	For lidt opvaskemiddel	<ul style="list-style-type: none"> <li>▶ Læs og overhold opvaskemiddelfabrikantens forskrifter.</li> <li>▶ Misfarvninger er uskadelige; de reduceres efter flere gange opvask.</li> </ul>
	Misfarvninger på følge af levnedsmiddelfarvestoffer (tomatsovs)	

\* ikke alle modeller

## Programafbrydelse ...

## Rigtig placering af service ...

Tryk på START-tasten i ca. 3 sek. (Reset) under programkørslen.



Talindikatoren viser „0:01“  
Programmet er færdigt efter ca. 1 minut, 0:00 fremkommer



Sluk for maskinen

Sæt service der kan tåle opvaskemaskine (fjern grove rester af aske, voks, smørefedt, farve, klæbetiketter; store rester af marmelade, mælkeprodukter og madrester) ind i maskinen som vist i brugsanvisningen. Kontrollér om spulearmene kan bevæge sig frit.