

SIEMENS



Lave-linge

WM16Y742FG

siemens-home.bsh-group.com/welcome

fr Notice d'utilisation et d'installation

Register
your
product
online

Votre nouveau lave-linge

Vous avez opté pour un lave-linge de marque Siemens.

Prenez quelques minutes pour consulter cette documentation et découvrir les avantages de votre lave-linge.

Conformément à la politique de qualité de la marque Siemens, nous soumettons chaque lave-linge qui quitte notre usine à des contrôles minutieux afin de garantir son bon état et son bon fonctionnement.

Pour plus d'informations sur nos produits, nos accessoires, nos pièces de rechange et nos services, consultez notre site Internet www.siemens-home.bsh-group.com ou adressez-vous à nos centres de service après-vente.

Si la notice d'installation et d'utilisation porte sur différents modèles, les différences sont indiquées là où cela est nécessaire.



Ne mettez le lave-linge en service qu'après avoir lu cette notice d'installation et d'utilisation !

Règles de présentation

Avertissement !

L'association de ce symbole et de ce mot indique une situation potentiellement dangereuse. En cas de non-observation, risques de blessures voire de mort.

Attention !

Ce mot indique une situation potentiellement dangereuse. En cas de non-observation, risques de dégâts matériels et/ou d'atteinte à l'environnement.

Remarque/astuce

Indications permettant d'utiliser l'appareil au mieux et autres informations utiles.

1. 2. 3. / a) b) c)

Les séquences d'opérations sont indiquées par des chiffres ou des lettres.

■ / -

Les listes sont matérialisées par des puces ou des tirets.

Table des matières

 Destination de l'appareil	5	 Linge	30
 Consignes de sécurité	6	Préparation du linge	30
Enfants / personnes / animaux domestiques	6	Trier le linge	30
Installation	8	 Produit lessiviel	31
Commande	10	Choix de la bonne lessive	31
Nettoyage / maintenance	12	Économiser de l'énergie et du produit lessiviel	31
 Protection de l'environnement	14	 Tableau des programmes	32
Emballage / Appareil usagé	14	Programmes au programmeur	32
Conseils pour économiser de l'énergie	14	Amidonage	38
 Installation et branchement	15	Coloration / Décoloration	38
Étendue des fournitures	15	Memory (selon le modèle)	38
Consignes de sécurité	16	 Préréglages des programmes	39
Surface d'installation	16	Température	39
Installation sur un socle ou un plancher à poutres de bois	16	Vitesse d'essorage	39
Installation sur un socle avec tiroir	16	Fin dans	39
Installation de l'appareil sous un plan de travail / dans une cuisine intégrée	17	 Options/réglages de programme additionnels (* selon le modèle)	40
Enlever les cales de transport	17	speedPerfect 	40
Longueurs de flexibles, conduites et lignes	18	ecoPerfect 	40
Arrivée de l'eau	19	Prélavage *	40
Évacuation de l'eau	20	Rinçage plus *	40
Nivellement	21	Niveau plus *	40
Raccordement électrique	22	Repassage facile *	41
Avant le premier lavage	23	Trempage *	41
Transport	24	Cuve pleine *	41
 Le plus important en bref	25	Cycle nuit *	41
 Présentation de l'appareil	26	Antitache 	42
Lave-linge	26	 Utilisation de l'appareil	43
Bandeau de commande	27	Préparation du lave-linge	43
Bandeau d'affichage	28	Allumer l'appareil/sélectionner un programme	43
		Modifier les préréglages des programmes	43
		Sélectionner des options de programme supplémentaires	44
		Introduire le linge dans le tambour	44

Doser et verser le produit lessiviel et le produit d'entretien	45
Lancer le programme	46
Sécurité enfants	47
Rajouter du linge	47
Modifier le programme	47
Interrompre le programme.	47
Fin du programme avec réglage	
Cuve pleine	48
Fin du programme.	48
Retirer le linge/éteindre l'appareil . .	48



Réglages de l'appareil 49



Technique sensorielle 50

Calcul de charge	50
Système de contrôle anti-balourd . .	50
Aqua-Sensor	50
Détecteur de la charge de linge / Voyant de charge	50
Dosage recommandé	50



Nettoyage et entretien 51

Corps de la machine / bandeau de commande	51
Tambour de lavage	51
Détartrage	51
Tiroir à produit lessiviel et son boîtier.	52
Pompe de vidange bouchée, vidange de secours.	52
Flexible d'écoulement bouché au niveau du siphon	53
Filtre bouché dans l'arrivée d'eau . .	53



Dérangements, Que faire si ... 54

Déverrouillage d'urgence.	54
Indications dans le bandeau d'affichage	55
Dérangements, Que faire si	56



Service après-vente 58



Valeurs de consommation . . . 59

Consommation d'énergie et d'eau, durée du programme et humidité résiduelle des programmes de l' avage principaux	59
Programmes les plus efficaces pour les textiles en coton	60



Données techniques 60



Garantie Aqua-Stop 61



Destination de l'appareil

- Cet appareil est destiné uniquement à un usage domestique privé.
- N'installez pas et n'utilisez pas cet appareil dans un endroit susceptible d'être soumis au gel, ni à l'extérieur. Cet appareil risque d'être endommagé si l'eau résiduelle qu'il contient gèle. Si les tuyaux gèlent, ils peuvent se fissurer/éclater.
- Cet appareil doit uniquement être utilisé pour laver du linge domestique, composé d'articles lavables en machine et de lainages lavables à la main (se référer à leur étiquette). L'utilisation de l'appareil à d'autres fins est en dehors de la portée de son application prévue et est interdite.
- Cet appareil peut être utilisé avec de l'eau courante, de la lessive et des produits d'entretien courants du commerce (adaptés à une utilisation en machine).
- Cet appareil est destiné à être utilisé jusqu'à une hauteur de 4 000 mètres au-dessus du niveau de la mer.

Avant de mettre l'appareil sous tension :

Vérifiez que l'appareil ne présente aucun endommagement visible. Ne mettez pas l'appareil en service s'il est endommagé. En cas de problème, contactez votre revendeur spécialisé ou notre service après-vente.

Lisez et observez les notices de montage et d'utilisation, ainsi que toutes les autres informations fournies avec cet appareil.

Conservez soigneusement ces documents. Ils pourront vous être utiles par la suite ou servir aux utilisateurs suivants.

Consignes de sécurité

Les informations de sécurité et mises en garde ci-après contribuent à vous protéger contre des blessures éventuelles et à prévenir des dégâts matériels à votre environnement.

Cependant, il importe de prendre les précautions nécessaires et d'agir avec le plus grand soin lors de l'installation, de la maintenance, du nettoyage et de l'utilisation de l'appareil.

Enfants / personnes / animaux domestiques

Mise en garde Danger de mort !

Les enfants ou personnes qui ne sont pas à même d'évaluer les risques liés à l'utilisation de l'appareil risquent de se blesser ou de mettre leur vie en danger. Veuillez par conséquent noter ce qui suit :

- L'appareil peut être utilisé par des enfants âgés de plus de 8 ans, des personnes présentant des capacités physiques, sensorielles ou mentales réduites, des personnes peu expérimentées ou possédant peu de connaissances pour autant qu'elles soient supervisées ou qu'elles aient bénéficié d'instructions concernant l'utilisation de l'appareil en toute sécurité et qu'elles aient compris les risques potentiels liés à l'utilisation de l'appareil.
- Les enfants ne doivent pas jouer avec cet appareil.
- N'autorisez pas les enfants à nettoyer ou effectuer la maintenance de cet appareil sans surveillance.
- Ne laissez pas les enfants de moins de 3 ans ni les animaux domestiques s'approcher de cet appareil.
- Ne laissez pas l'appareil sans surveillance quand des enfants ou d'autres personnes qui ne peuvent pas évaluer les risques se trouvent dans le voisinage.

⚠ Mise en garde
Danger de mort !

Les enfants peuvent s'enfermer eux-mêmes à l'intérieur de l'appareil et mettre ainsi leur vie en danger.

- Ne placez pas l'appareil derrière une porte car elle pourrait obstruer le hublot de l'appareil ou empêcher son ouverture complète.
- Dès qu'un appareil est arrivé en fin de vie, tirez la fiche principale de la prise **avant** de sectionner le câble principal, ensuite détruisez le verrouillage sur le hublot de l'appareil.

⚠ Mise en garde
Risque d'asphyxie !

En autorisant les enfants à jouer avec l'emballage/film de plastic ou composants d'emballage, ils risquent de s'y empêtrer ou de les mettre sur leur tête et d'étouffer. Garder l'emballage, film de plastic et composants d'emballage hors de portée des enfants.

⚠ Mise en garde
Risque d'empoisonnement !

Les lessives et les produits d'entretien peuvent entraîner un empoisonnement en cas d'ingestion.

Si vous avalez ces derniers par accident, consultez immédiatement un médecin. Rangez les lessives et les produits d'entretien hors de portée des enfants.

⚠ Mise en garde
Risque de brûlures !

Lorsque vous lavez à haute température, le verre du hublot de l'appareil devient chaud. Empêchez les enfants de toucher le hublot de l'appareil lorsque celui-ci est chaud.

⚠ Mise en garde
Irritation de la peau / des yeux !

Le contact avec des détergents ou des produits d'entretien peut provoquer des irritations des yeux/de la peau.

Rincez-vous soigneusement les yeux/la peau s'ils entrent en contact avec de la lessive ou des produits d'entretien. Conservez les lessives et les produits d'entretien hors de portée des enfants.

Installation

Mise en garde **Risque de choc électrique/ d'incendie/de dommage matériel/de dommage à l'appareil !**

Si l'appareil n'est pas correctement installé, cela peut aboutir à une situation dangereuse. Assurez-vous de ce qui suit :

- La tension principale sur la prise de courant doit correspondre à la tension nominale spécifiée sur l'appareil (plaque signalétique). Les charges connectées et les fusibles requis sont spécifiés sur la plaque signalétique.
- La prise secteur et la prise à contact de protection doivent correspondre et le système de mise à la terre doit être correctement installé.
- L'installation doit être pourvue d'une section transversale adéquate.
- La prise secteur doit être librement accessible à tout moment. Si cela n'est pas possible, afin de respecter les règles de sécurité en vigueur, un commutateur (coupure bipolaire) doit être intégré dans l'installation permanente en conformité avec les règles d'installation électrique.

- Si vous utilisez un disjoncteur différentiel à courant résiduel, utilisez uniquement un disjoncteur portant le marquage suivant : . La présence de ce marquage est le seul moyen d'être sûr que l'appareil satisfait à tous les règlements en vigueur.

Mise en garde **Risque de choc électrique / d'incendie / de dommage matériel / de dommage à l'appareil !**

L'altération ou la détérioration du câble principal de l'appareil peut entraîner une décharge électrique, un court-circuit ou un incendie en raison d'une surchauffe.

Le câble principal ne peut pas être coudé, écrasé ou altéré et ne peut entrer en contact avec aucune source de chaleur.

⚠ Mise en garde
Risque d'incendie /
de dommage matériel /
de dommage à l'appareil !

L'utilisation de rallonges ou de blocs multiprises peut provoquer un incendie en raison d'une surchauffe ou d'un court-circuit.

Connectez l'appareil directement à une prise avec mise à la terre qui a été correctement installée.

N'utilisez pas de rallonges, de blocs multiprises ni de coupleurs à plusieurs voies.

⚠ Mise en garde
Risque de blessure /
de dommage matériel /
de dommage à l'appareil !

- L'appareil risque de vibrer ou de bouger en cours de fonctionnement, et donc de provoquer des blessures ou des dommages matériels. Placer l'appareil sur une surface propre, plane et solide, en utilisant un niveau à bulle pour vous guider, niveler l'appareil à l'aide des pieds à visser.
- Si vous saisissez l'appareil par des parties saillantes quelconques (ex. le hublot de l'appareil) en vue de le soulever ou de le déplacer, ces parties risquent de se briser et de vous blesser. Ne saisissez pas l'appareil par aucune partie saillante pour le déplacer.

⚠ Mise en garde
Risque de blessure !

- L'appareil est très lourd. Son soulèvement risque de causer des blessures. Ne soulevez pas l'appareil vous-même.
- L'appareil présente des arêtes vives sur lesquelles vous risquez de vous couper les mains. Ne saisissez pas l'appareil par ses arêtes vives. Porter des gants de protection pour le soulever.
- Les flexibles et les câbles principaux peuvent constituer un danger de trébuchement avec des blessures pour conséquence s'ils ne sont pas correctement acheminés. Acheminer les flexibles et les câbles de sorte qu'ils ne constituent aucun danger de trébuchement.

Attention !

Damage matériel/dommage à l'appareil

- En cas de pression d'eau trop élevée ou trop basse, l'appareil risque de ne pas pouvoir fonctionner correctement. Cela peut également provoquer des dommages matériels ou endommager l'appareil. Assurez-vous que la pression d'eau dans le système d'alimentation en eau est d'au moins 100 kPa (1 bar) et qu'elle n'excède pas 1 000 kPa (10 bars).
- Des dommages matériels ou un dommage à l'appareil risquent d'être la conséquence de tuyaux altérés ou détériorés. Les tuyaux d'eau ne peuvent pas être ni coudés, ni écrasés, ni altérés ni coupés.
- L'utilisation de tuyaux d'une autre marque pour raccorder l'alimentation en eau risque de provoquer des dommages matériels ou d'endommager l'appareil. Utilisez uniquement les tuyaux fournis avec l'appareil ou des tuyaux de rechange d'origine.

- L'appareil est sécurisée pour le transport par des dispositifs de sécurité pour le transport. Des dommages à l'appareil risquent d'être la conséquence si les dispositifs de sécurité pour le transport ne sont pas enlevés avant d'utiliser l'appareil. Il importe d'enlever complètement tous les dispositifs de sécurité pour le transport avant d'utiliser l'appareil pour la première fois. Conserver séparément ces dispositifs de sécurité pour le transport. Afin d'éviter de détériorer l'appareil en cours de transit, il est important de replacer les dispositifs de sécurité pour le transport si l'appareil doit être transporté.

Commande

Mise en garde **Risque d'explosion/** **d'incendie !**

Le linge qui a été préalablement traité avec des produits nettoyants contenant des solvants (détachant, solvants de nettoyage) peut provoquer une explosion dans le tambour.

Bien rincer le linge avec de l'eau avant de le laver dans la machine.

⚠ Mise en garde**Risque d'empoisonnement !**

Des fumées toxiques peuvent être refoulées par des agents de nettoyage qui contiennent des solvants, par ex. solvant de nettoyage.

N'utilisez aucun agent de nettoyage qui contient des solvants.

⚠ Mise en garde**Risque de blessure !**

- Si vous placez tout votre poids/vous asseyez sur le hublot de l'appareil lorsque celui-ci est ouvert, l'appareil risque de basculer et de provoquer des blessures. Ne vous appuyez pas de tout votre poids sur le hublot de l'appareil lorsqu'il est ouvert.
- Si vous grimpez sur l'appareil, le plan de travail risque de casser et de provoquer des blessures. Ne grimpez pas sur l'appareil.
- Vous risquez de blesser vos mains si vous les introduisez dans le tambour pendant qu'il tourne encore. Patientez jusqu'à ce que le tambour s'arrête de tourner.

⚠ Mise en garde**Risque de brûlure !**

Lorsque vous lavez du linge à haute température, vous risquez de vous brûler si vous entrez en contact avec le produit de nettoyage chaud (par ex. lorsque vous évacuez un produit de nettoyage chaud dans un évier).

Ne mettez pas vos mains dans le produit de nettoyage chaud.

⚠ Mise en garde**Irritation de la peau/des yeux !**

De la lessive et des produits d'entretien risquent d'être projetés si vous ouvrez le bac à produits en cours de fonctionnement de l'appareil. Rincez-vous soigneusement les yeux/la peau s'ils entrent en contact avec de la lessive ou des produits d'entretien. Consulter immédiatement un médecin en cas d'ingestion accidentelle.

Attention !

Domage matériel / dommage à l'appareil

- Si la quantité de linge dans l'appareil excède la capacité de charge maximum, l'appareil risque de ne pas pouvoir fonctionner correctement. Cela peut également provoquer un dommage matériel ou endommager l'appareil. Ne pas dépasser la capacité de charge maximum de linge sec. S'assurer de respecter les capacités de charge maximum spécifiées pour chacun des programmes.
→ Page 32
- Des dommages matériels ou un dommage à l'appareil risquent d'être la conséquence si vous versez la mauvaise quantité de lessive ou d'agent de nettoyage. Utiliser des lessives/produits d'entretien/agents de nettoyage et adoucissants conformément aux instructions du fabricant.

Nettoyage / maintenance

Mise en garde **Danger de mort !**

Cet appareil fonctionne à l'électricité. Il existe un danger d'électrocution si vous entrez en contact avec des composants se trouvant sous

tension. Veuillez donc noter ce qui suit :

- Mettre l'appareil hors tension. Débrancher l'appareil du secteur (retirer la prise).
- Ne jamais tirer la fiche principale avec des mains mouillées.
- Pour retirer la fiche principale de la prise, toujours tirer la fiche elle-même et non pas par le câble principal, sans quoi celui-ci risque d'être endommagé.
- Ne pas entreprendre de modifications techniques sur l'appareil ou ses équipements.
- Les réparations et tout autre travail sur l'appareil doivent être effectués uniquement par notre service à la clientèle ou par un électricien. Ceci s'applique également pour le remplacement du câble principal (si nécessaire).
- Des câbles principaux de rechange peuvent être commandés auprès de notre service à la clientèle.

⚠ Mise en garde
Risque d'empoisonnement !
 Des fumées toxiques peuvent être refoulées par des agents de nettoyage qui contiennent des solvants, par ex. solvant de nettoyage.
 N'utilisez aucun agent de nettoyage qui contient des solvants.

⚠ Mise en garde
Risque de choc électrique/de dommage matériel/de dommage à l'appareil !
 La pénétration d'humidité dans l'appareil peut provoquer un court-circuit.
 N'utilisez pas d'appareil à pression ni d'appareil à vapeur, de tuyau, ni de pistolet pulvérisateur pour nettoyer votre appareil.

⚠ Mise en garde
Risque de blessure / de dommage matériel / de dommage à l'appareil !
 L'utilisation de pièces de rechange ou d'accessoires d'une autre marque peut s'avérer être dangereuse et de provoquer des dommages matériels ou d'endommager l'appareil.
 Pour des raisons de sécurité, utiliser uniquement des pièces de rechange et des accessoires d'origine.

Attention !
Dompage matériel / dommage à l'appareil

Des agents de nettoyage et agents de pré-traitement du linge (p. ex. produit éliminant les taches, sprays de pré-lavage, etc.) risquent de causer des dommages s'ils entrent en contact avec les surfaces de l'appareil. Veuillez donc prendre en compte ce qui suit :

- Éviter que ces agents n'entrent en contact avec les surfaces de l'appareil.
- N'utiliser rien d'autre que de l'eau et un chiffon doux et humide pour nettoyer l'appareil.
- Éliminer tout détergent, spray et autres résidus immédiatement.



Protection de l'environnement

Emballage / Appareil usagé



Éliminez l'emballage en respectant l'environnement.





Cet appareil est marqué selon la directive européenne 2012/19/UE relative aux appareils électriques et électroniques usagés (waste electrical and electronic equipment - WEEE). La directive définit le cadre pour une reprise et une récupération des appareils usagés applicables dans les pays de la CE.

Conseils pour économiser de l'énergie

- Utilisez la quantité maximale de linge permise par le programme respectif.
→ "  *Tableau des programmes* " à la page 32
- Lavez le linge normalement sale sans pré-lavage.
- Économiser de l'énergie et du produit lessiviel avec du linge légèrement et normalement sale.
→ Page 31
- Les températures de programme indiquées s'orientent à la température mentionnée sur l'étiquette d'entretien que comporte chaque article textile. Pour des raisons d'économie d'énergie, tout en assurant un résultat de lavage optimal, la température de lavage réelle peut différer de la température de programme indiquée.
- **Indications concernant la consommation d'énergie et d'eau :**
→ Page 28
Les affichages renseignent sur la hauteur relative de la consommation

d'énergie ou d'eau dans les programmes sélectionnés. Plus de segments d'affichage sont visibles, plus la consommation respective est élevée. Cela vous permet de comparer les consommations dans les programmes lors de la sélection de différents réglages de programme et d'opter, le cas échéant, pour un réglage de programme consommant moins d'énergie ou d'eau.



-  Consommation d'énergie
-  Consommation d'eau

- **Mode Économie d'énergie :**
L'éclairage du bandeau d'affichage s'éteint au bout de quelques minutes, la touche ►|| clignote. Appuyer sur n'importe quelle touche pour activer l'éclairage. Pendant l'exécution d'un programme, le mode Économie d'énergie ne s'active pas.
- **Extinction automatique :** Si vous restez longtemps sans effectuer de réglage sur l'appareil, il peut s'éteindre automatiquement avant le démarrage du programme et après la fin du programme, ceci pour économiser de l'énergie. Pour allumer l'appareil, appuyer à nouveau sur l'interrupteur principal.
→ "  *Réglages de l'appareil* " à la page 49
- Si ensuite le linge doit passer au sèche-linge, réglez la vitesse d'essorage en respectant les instructions du fabricant du sèche-linge.



Installation et branchement

Étendue des fournitures

Remarque : Vérifiez si la machine présente des avaries de transport. Ne mettez pas en service une machine endommagée. En cas de réclamation, veuillez vous adresser au revendeur auprès duquel vous avez acquis l'appareil ou à notre service après-vente. → Page 58

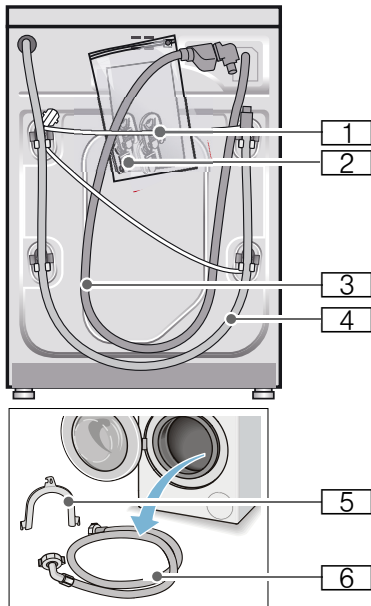

- 1 Cordon d'alimentation électrique
- 2 Sachet de rangement :
 - Notice d'utilisation et d'installation
 - Répertoire du réseau de service après-vente*
 - Garantie*
 - Coiffes pour obstruer les orifices restants une fois les cales de transport enlevées
 - Adaptateur avec joint de 21 mm = 1/2" à 26,4 mm = 3/4" *
- 3 Flexible d'arrivée d'eau sur le modèle Aquastop
- 4 Flexible d'écoulement d'eau
- 5 Coude pour fixer le flexible d'écoulement d'eau*
- 6 Flexible d'arrivée d'eau sur les modèles Standard/Aqua-Secure

* selon le modèle

Accessoire supplémentaire

éventuellement nécessaire : un collier à vis de \varnothing 24 - 40 mm (commerce spécialisé) permettant le raccordement du flexible d'écoulement d'eau à un siphon.

Outillage utile

- Niveau à bulle pour la mise à niveau
- Clés à vis avec embout :
 - calibre 13 pour retirer les cales de transport et
 - calibre 17 pour ajuster les pieds de l'appareil

Consignes de sécurité

Mise en garde **Risque de blessure !**

- Le lave-linge est lourd. Prudence lorsque vous soulevez/transportez le lave-linge.
- Si vous soulevez le lave-linge par des pièces faisant saillie (par ex. le hublot), elles risquent de casser et de provoquer des blessures. Ne soulevez pas le lave-linge par ses pièces saillantes.
- Si les flexibles et les lignes du secteur n'ont pas été posés correctement, vous risquez de trébucher et de vous blesser. Disposez les flexibles et le cordon de manière à éviter tout risque de chute.

Attention ! **Dompage de l'appareil**

Les flexibles dans lesquels l'eau gèle peuvent se déchirer / éclater. N'installez pas le lave-linge sur des lieux exposés au risque de gel et / ou en plein air.

Attention ! **Dégât des eaux**

Les points de raccordement des flexibles d'arrivée d'eau et d'écoulement d'eau sont sous une pression d'eau élevée. Pour éviter des fuites ou des dégâts des eaux, veuillez impérativement respecter les consignes figurant dans ce chapitre.

Remarques

- Outre les consignes énoncées ici, vous aurez peut-être à respecter aussi les prescriptions particulières énoncées par vos compagnies distributrices d'eau et d'électricité.
- En cas de doute, confiez le branchement à un spécialiste.

Surface d'installation

Remarque : Le lave-linge doit se trouver bien d'aplomb sinon il risque de se déplacer en cours de fonctionnement !

- La surface d'installation doit être dure et plane.
- Les sols / revêtements de sol souples, mous ne conviennent pas.

Installation sur un socle ou un plancher à poutres de bois

Attention ! **Dompage de l'appareil**

Pendant l'essorage, la machine risque de se déplacer et de basculer / se renverser au bord du socle. Fixez impérativement les pieds de l'appareil avec des pattes de retenue. N° de réf. WMZ 2200, WX 9756, Z 7080X0

Remarque : Sur un plancher en poutres de bois, placez le lave-linge :

- de préférence dans un coin,
- sur une plaque en bois résistante à l'eau (épaisseur minimum. 30 mm) vissée sur le sol.

Installation sur un socle avec tiroir

Socle N° de réf. : WMZ 20490, WZ 20490, WZ 20510, WZ 20520

Installation de l'appareil sous un plan de travail / dans une cuisine intégrée

⚠ Mise en garde **Danger de mort !**

Risque d'électrocution en cas de contact avec des composants sous tension.
Ne retirez pas la plaque recouvrant l'appareil.

Remarques

- La niche doit faire 60 cm de largeur.
- N'installez le lave-linge que sous un plan de travail continu fermement relié aux placards voisins.

Enlever les cales de transport

Attention !

Dompage de l'appareil

- Pour le transport, la machine est immobilisée par des cales de transport. Pendant la marche de la machine, les cales de transport non retirées risquent d'endommager le tambour par exemple.
- Avant la première utilisation, enlevez impérativement et entièrement les 4 cales de transport. Rangez les cales.
- Pour éviter des dégâts au cours d'un transport ultérieur, réincorporez impérativement les cales avant d'effectuer le transport.

Remarque : Conservez les vis et les douilles.

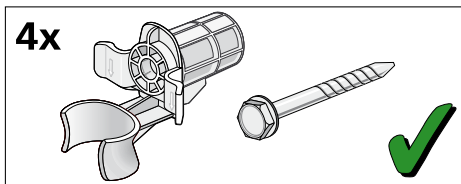

1. Retirer les flexibles des fixations.

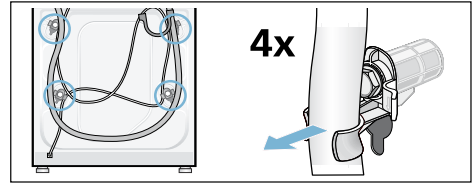

2. Dévisser les 4 cales de transport à l'aide d'une clé plate SW13 et les retirer.
Enlever les douilles. Sortir le cordon d'alimentation de ses supports.

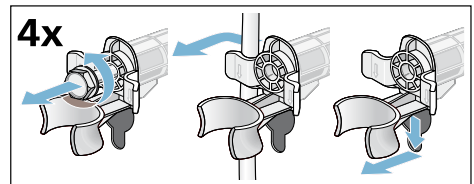

3. Mettre les couvercles en place. Verrouiller fermement les couvercles en appuyant sur le crochet de blocage.

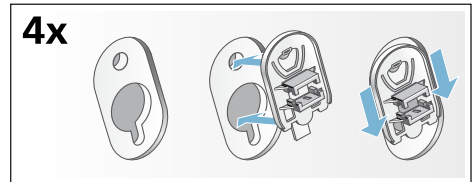

Longueurs de flexibles, conduites et lignes

■ Raccordement à gauche

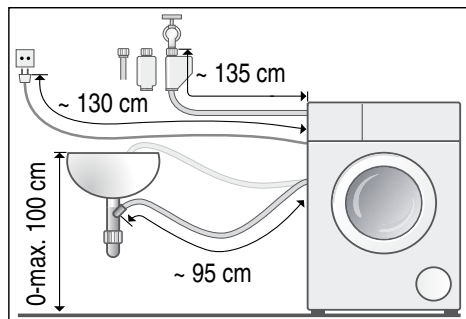

■ Raccordement à droite

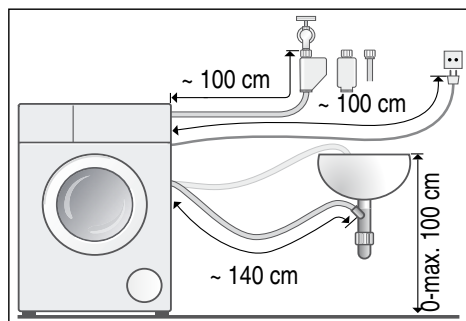

Conseil : Équipement disponible auprès du revendeur spécialisé / service après-vente :

- Une rallonge pour flexible d'arrivée Aquastop ou d'eau froide (env. 2,50 m); n° de réf. WM Z2380, WZ 10130, CZ 11350, Z 7070X0
- Un flexible d'arrivée d'eau plus long (env. 2,20 m) pour le modèle Standard; numéro d'une pièce pour le service après-vente : 00353925

Arrivée de l'eau

Mise en garde Danger de mort !

Risque d'électrocution en cas de contact avec des composants sous tension.

Ne plongez pas le dispositif de sécurité Aquastop dans l'eau (il contient une électrovanne).

Remarques

- Ne faites fonctionner le lave-linge qu'avec de l'eau potable froide.
- Ne raccordez jamais la machine au mitigeur d'un chauffe eau accumulateur ouvert.
- N'utilisez que le flexible d'arrivée d'eau livré d'origine ou acheté chez un revendeur spécialisé agréé ; n'utilisez jamais de flexible d'arrivée d'occasion.
- Ne pliez pas ou bien ne coincez pas le flexible d'arrivée d'eau.
- Ne modifiez pas (raccourcir, couper) le flexible d'arrivée d'eau (la solidité n'est plus garantie).
- Ne serrez les raccords qu'à la main. Si vous serrez des raccords trop fermement avec un outil (pince), cela risque d'endommager les filetages.
- En cas de raccordement sur un robinet d'eau de 21 mm = 1/2", monter d'abord un adaptateur* doté d'un joint de 21 mm = 1/2" à 26,4 mm = 3/4".

* fourni selon le modèle

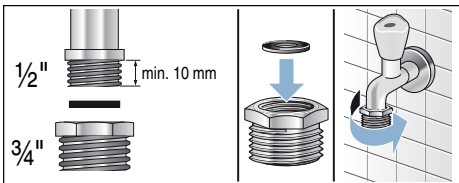

Pression optimale de l'eau dans le réseau de conduites

au minimum 100 kPa (1 bar)

au maximum 1000 kPa (10 bar)

Robinet grand ouvert, il doit couler au minimum 8 litres / minutes.

Si la pression de l'eau est plus élevée, il faut installer un réducteur de pression en amont.

Branchement

Raccorder le flexible d'arrivée d'eau au robinet (26,4 mm = 3/4") et sur l'appareil (pas nécessaire sur les modèles avec Aquastop, installé en fixe) :

■ Modèle : **Standard**

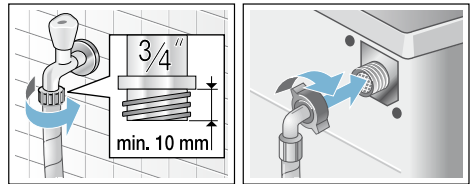

■ Modèle : **Aqua-Secure**

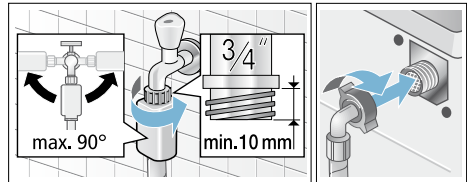

■ Modèle : **Aquastop**

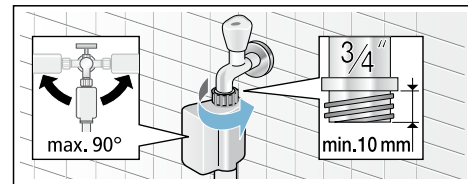

Remarque : Ouvrir prudemment le robinet d'eau tout en vérifiant si les raccords sont étanches. La jonction par vis se trouve sous la pression régnant dans la conduite d'eau.

Évacuation de l'eau

Mise en garde Risque de brûlure !

Vous risquez de vous ébouillanter pendant le lavage à haute température, en cas de contact avec le bain lessiviel très chaud par ex. pendant la vidange du bain très chaud dans un lavabo. Ne mettez pas la main dans le bain lessiviel chaud.

Attention ! Dégât des eaux

Si, en raison de la pression élevée de l'eau pendant la vidange, le flexible d'évacuation glisse hors du lavabo ou du point de raccordement, l'eau qui s'écoule peut provoquer des dégâts. Sécurisez le flexible pour l'empêcher de sortir.

Attention ! Endommagement de l'appareil / des textiles

Si l'extrémité du flexible d'évacuation plonge dans l'eau vidangée, de l'eau risque d'être réaspirée dans l'appareil et d'endommager l'appareil/les textiles. Veillez à ce que :

- le bouchon n'obture pas l'orifice d'écoulement du lavabo.
- l'extrémité du flexible d'évacuation d'eau ne plonge pas dans l'eau vidangée.
- l'eau s'écoule avec une rapidité suffisante.

Remarque : Ne pas couder le flexible d'évacuation et ne pas l'étirer.

Branchement

■ Évacuation dans une vasque de lavabo

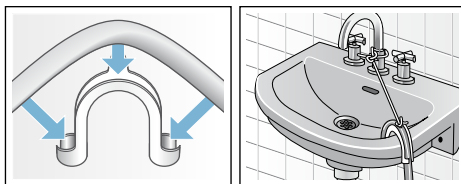

■ Écoulement dans un siphon

Le point de raccordement doit être sécurisé par un collier de flexible de \varnothing 24 - 40 mm (commerce spécialisé).

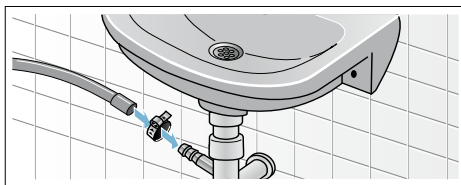

■ Écoulement dans un tuyau en plastique avec manchon en caoutchouc ou dans un avaloir d'égout

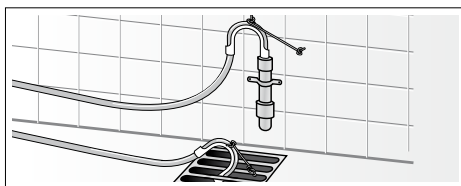

Nivellement

Nivelez l'appareil à l'aide d'un niveau à bulle.

Si le lave-linge ne se trouve pas parfaitement à l'horizontale, il risque de faire beaucoup de bruit, d'engendrer des vibrations et de se déplacer tout seul !

1. Desserrer les contre-écrou dans le sens des aiguilles d'une montre à l'aide d'une clé plate SW 17.
2. Vérifier l'horizontalité du lave-linge à l'aide d'un niveau à bulle, la rectifier le cas échéant. Tourner le pied de l'appareil pour modifier la hauteur. Les quatre pieds de l'appareil doivent reposer fermement sur le sol.
3. Serrer les contre-écrous des quatre pieds à la main contre le corps de l'appareil en se servant d'une clé plate SW17. Ce faisant, retenir fermement le pied et ne pas modifier pas sa hauteur.

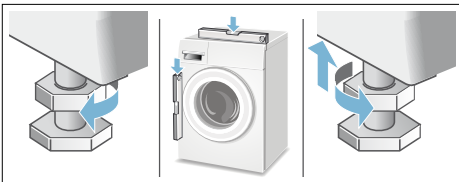

Raccordement électrique

Mise en garde **Danger de mort !**

Risque d'électrocution en cas de contact avec des composants sous tension.

- Ne saisissez jamais la fiche avec les mains mouillées.
- Retirez le cordon électrique uniquement par la fiche et jamais par le cordon car il pourrait être endommagé.
- Ne débranchez jamais la fiche pendant le fonctionnement.

Respectez les consignes suivantes et assurez-vous que :

Remarques

- La tension secteur et la tension indiquée sur le lave-linge (plaque signalétique) concordent.
La puissance connectée ainsi que l'ampérage nécessaire du fusible/disjoncteur figurent sur la plaque signalétique.
- Le lave-linge est raccordé à une prise de courant alternatif réglementairement installée et comportant un contact de terre.
- La fiche mâle et la prise de courant vont ensemble.
- Les fils du cordon présentent une section suffisante.
- Le système de mise à la terre est correctement installé.
- L'opération du changement du cordon électrique (si nécessaire) est réservé à un électricien agréé. Vous pouvez obtenir un cordon électrique de rechange auprès du SAV.
- N'utilisez pas de fiches / prises multiples ni de câbles prolongateurs.
- En cas d'utilisation d'un disjoncteur différentiel, n'utilisez qu'un type de disjoncteur arborant le symbole . Seul ce symbole garantit que les prescriptions actuellement en vigueur seront remplies.

- La prise secteur doit être librement accessible à tout moment. Si cela n'est pas possible, afin de respecter les règles de sécurité en vigueur, un commutateur (coupure bipolaire) doit être intégré dans l'installation permanente en conformité avec les règles d'installation électrique.
- Le cordon électrique n'est pas plié, pincé, modifié, coupé.
- Le cordon électrique n'est pas en contact avec des sources de chaleur.

Avant le premier lavage

Avant de quitter l'usine, le lave-linge a été soumis à des tests approfondis. Effectuez un premier lavage **sans** linge pour évacuer l'eau résiduelle issue des contrôles de fabrication.

Remarques

- Le lave-linge **doit être installé et** branché correctement . à partir de → *Page 15*
- Ne mettez jamais en service une machine endommagée. Prévenez le service après-vente.

Préparatifs :

1. Contrôlez la machine.
2. Enlevez le film protecteur protégeant le bandeau de commande.
3. Branchez la fiche dans la prise de courant.
4. Ouvrez le robinet d'eau.

Exécutez le programme sans linge :

1. Mettez l'appareil sous tension.
2. Fermez le hublot (n'introduisez pas de linge dans le tambour !).
3. Réglez le programme **Nettoyage tambour 90 °C**.
4. Ouvrez le bac à produits.
5. Versez env. 1 litre d'eau dans le compartiment **II**.
6. Versez de la lessive en poudre dans le compartiment **II**.

Remarque : Pour éviter la formation de mousse, utilisez uniquement la moitié de la quantité de produit lessiviel recommandée par le fabricant du produit lessiviel. N'utilisez pas de lessive pour lainages ou textiles délicats.

7. Fermez le bac à produits.
8. Appuyez sur la touche ►II.
9. Éteignez l'appareil en fin de programme.

Votre lave-linge est maintenant opérationnel.

Transport

par ex. en cas de déménagement

Préparatifs :

1. Fermer le robinet d'eau.
2. Annuler la pression d'eau dans le flexible d'arrivée d'eau : → Page 53; Nettoyage et entretien - Filtre bouché dans l'arrivée d'eau
3. Débrancher le lave-linge du secteur.
4. Évacuer le bain lessiviel résiduel : → Page 52; Nettoyage et entretien - Pompe de vidange obstruée, Vidange de secours
5. Démonter les flexibles.

Poser les cales de transport :

1. Enlever et ranger les couvercles. Utiliser éventuellement un tournevis.

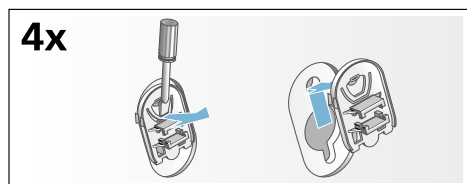

2. Mettre les 4 douilles en place. Fixer fermement le cordon d'alimentation électrique aux fixations. Mettre les vis des cales de transport en place et les serrer à l'aide d'une clé plate SW13.

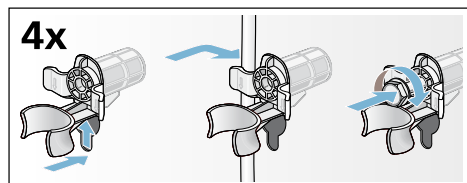

Avant une nouvelle mise en service :

Remarques

- Enlever **impérativement** les cales de transport !
- Verser env. 1 litre d'eau dans le compartiment **II**, puis sélectionner le programme **Vidange** et démarrer. Vous éviter ainsi que de la lessive non utilisée gagne l'égout lors du lavage suivant.

Le plus important en bref

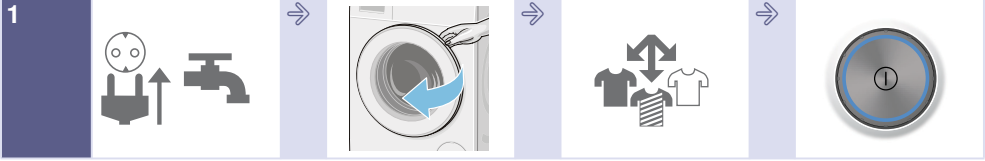

Brancher la fiche dans la prise de courant.
Ouvrir le robinet d'eau.

Ouvrir le hublot.

Trier le linge.

Pour allumer, appuyer sur la touche .



Sélectionner un programme, par ex. **Synthétiques**.

Le cas échéant, modifiez les réglages du programme choisi puis ajoutez des réglages / options de programme.

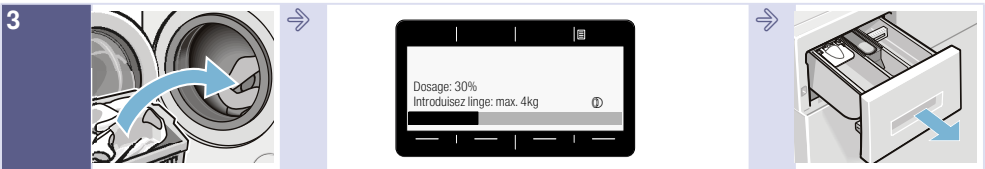

Charger de linge.

Ne pas dépasser la charge de linge maximale affichée (selon le modèle).

Ouvrir le bac à produits.

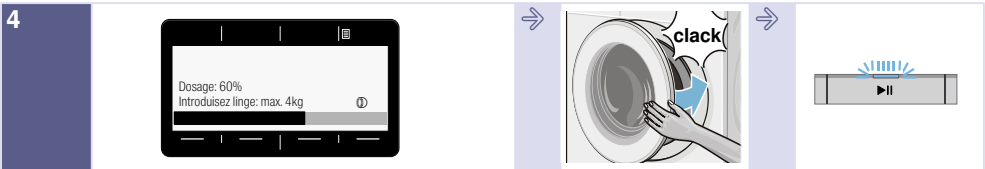

Dosez la lessive conformément à la recommandation de dosage.

Fermer le hublot.

Lancer le programme.

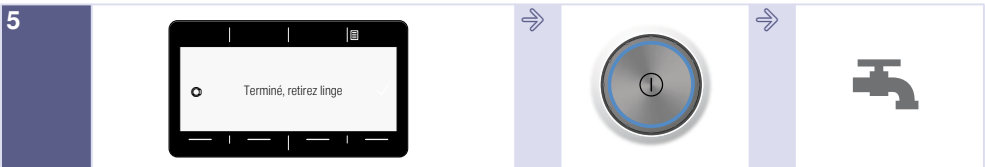

Fin du programme

Pour éteindre, appuyer sur la touche .

Fermer le robinet d'eau (sur les modèles sans l'Aqua-Stop).

Présentation de l'appareil

Lave-linge

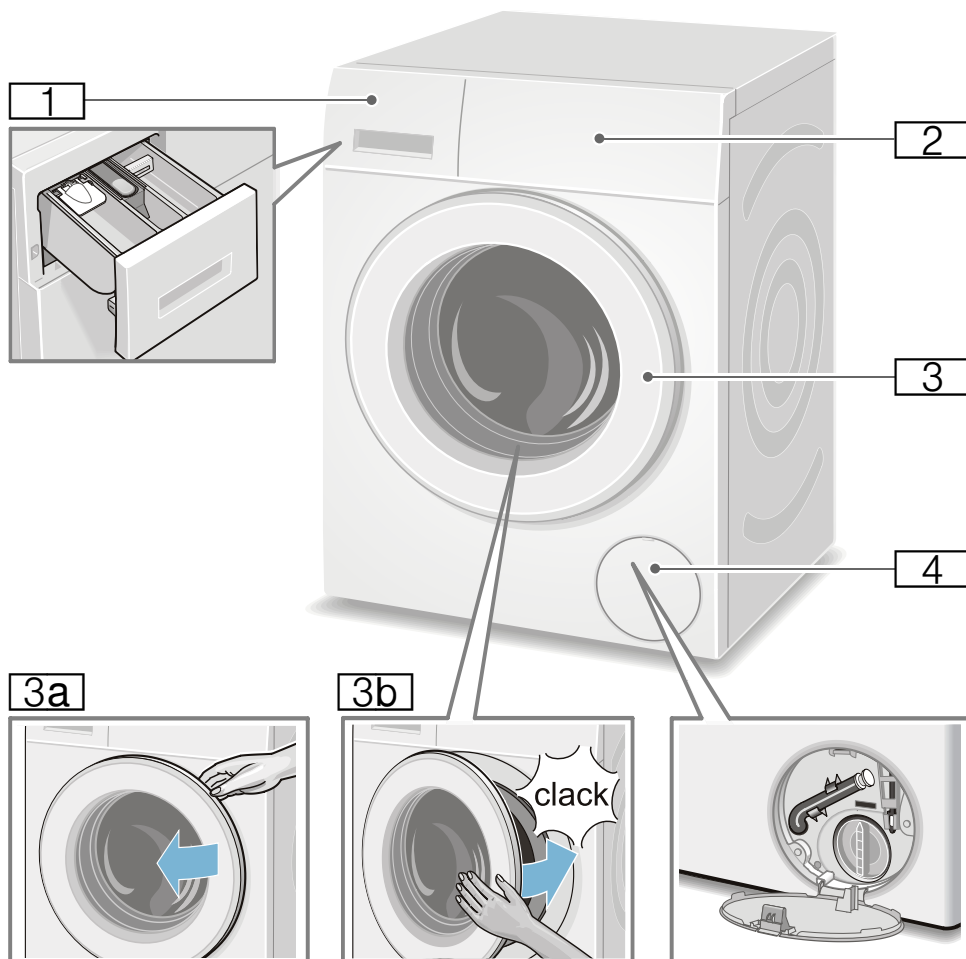

- 1** Tiroir à produit lessiviel
→ Page 45
- 2** Bandeau de commande et d'affichage
- 3** Hublot avec poignée
- 3a** Ouvrir le hublot
- 3b** Fermer le hublot
- 4** Trappe de service

Bandeau de commande

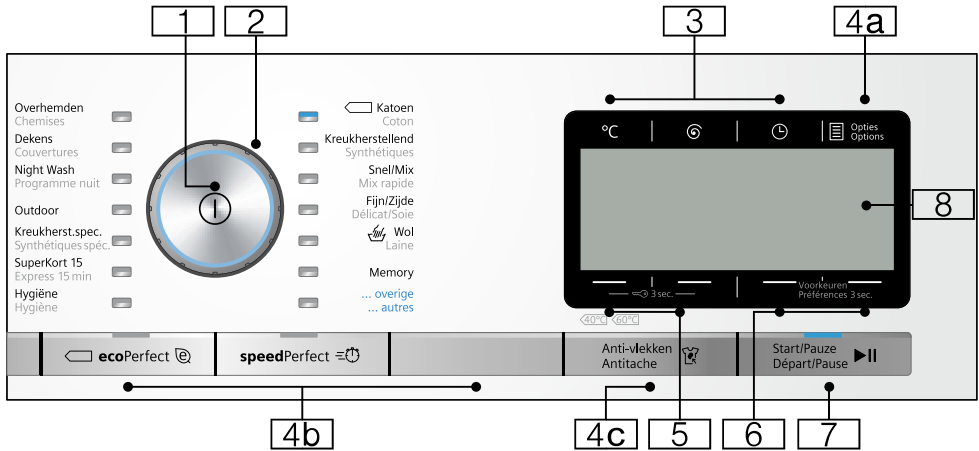

- 1 Interrupteur principal**
Pour allumer/éteindre le lave-linge :
Appuyer sur la touche ①.
- 2 Programmeur**
Pour sélectionner un programme.
Le programmeur peut tourner dans les deux sens.
Tableau des programmes
→ Page 32
- 3 Touches pour modifier les préréglages de programmes :**
→ Page 39
- Température (°C),
 - Vitesse d'essorage (⊖),
 - Fin dans (⌚)
- 4 Touches pour sélectionner des options de programmes additionnelles :**
- 4a** Options → Page 28, → Page 40
- 4b** ecoPerfect , speedPerfect ,
- 4c** **Antitache** pour la sélection de taches → Page 28,
→ Page 42
- 5** Touches **Sécurité enfants** (3 sec.) pour activer/désactiver la sécurité enfants
→ Page 47
- 6** Touches **Préférences 3 sec.** pour modifier les réglages de l'appareil, par ex. signaux des touches,
un récapitulatif de tous les réglages sélectionnables de l'appareil → Page 29,
→ Page 49
- 7** **Touche pour :**
- Lancer un programme,
 - Interrompre un programme, par ex. rajouter du linge
→ Page 47,
 - Annuler un programme
→ Page 47
- 8** **Bandeau d'affichage** des réglages et informations → Page 28

Bandeau d'affichage

Menu général après la sélection d'un programme

par ex. **Synthétiques**

Les flèches dans le bandeau d'affichage indiquent dans quelle direction les préréglages de programme peuvent être modifiés à l'aide des touches situées au-dessus ou au-dessous.

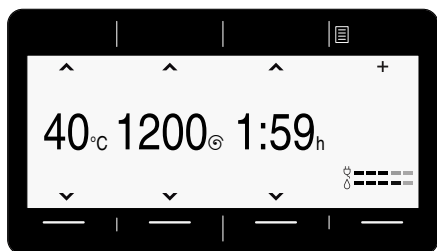

... autres programmes sélectionnés

et sélectionner par ex. le programme **Essorage** :

Vous pouvez sélectionner le programme souhaité à l'aide des touches situées sous les flèches. Un cochage confirme votre choix.

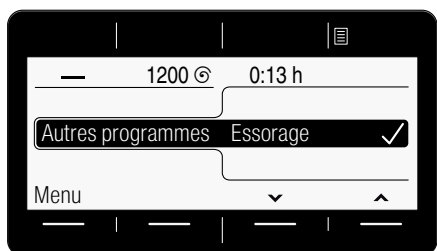

Attendez ou retour par la touche **menu général**, le programme choisi s'affiche.

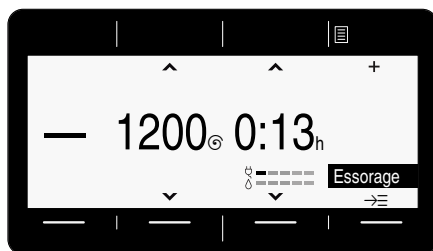

Pour modifier, choisissez la touche située sous le programme sur fond noir, et modifiez le programme.

Touche Options sélectionnée

et sélectionner par ex l'option **Cuve pleine** () :

Choisir l'option par les touches situées sous les deux flèches à gauche. Sélectionner la valeur affichée à l'aide des deux touches à droite. Les options sélectionnées sont immédiatement actives et sont affichées dans le bandeau d'affichage.

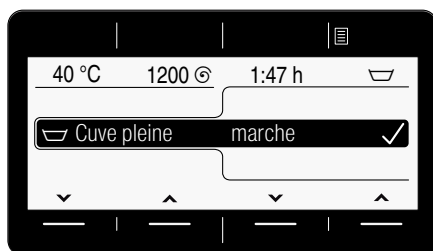



Attendre ou retourner au menu général à l'aide de la touche **Options** .

Touche Antitache sélectionnée

et sélectionner par ex. type de tache **Herbe**  :

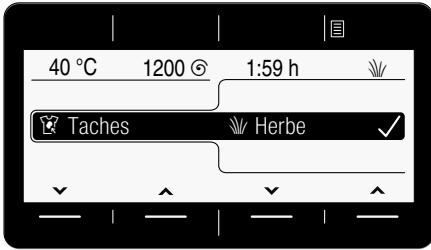
Sélectionner le type de tache à l'aide des deux touches à droite. Le type de tache sélectionné est immédiatement actif et est affiché dans le bandeau d'affichage.



Attendre ou retourner au menu général à l'aide de la touche **Menu général** ou **Antitache** .

Touches Préférences 3 sec. sélectionnés

Modifier le réglage de l'appareil : par ex. volume du **signal fin** → Page 49

Sélectionner le réglage à l'aide des touches situées sous les deux flèches à gauche Avec les deux touches droites, sélectionner la valeur affichée. La sélection est confirmée par un cochage

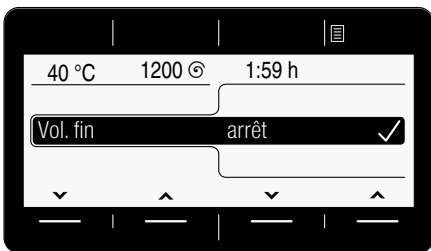

Attendre ou retourner au menu général à l'aide des touches **Préférences 3 sec.** (maintenir appuyés à nouveau).

Linge

Préparation du linge

Attention !

Endommagement de l'appareil/des textiles

Des corps étrangers (par ex. des pièces de monnaie, trombones, épingles, pointes) risquent d'endommager le linge ou des composants du lave-linge.

Pour cette raison, respectez les consignes suivantes lors de la préparation de votre linge :

- Videz les poches des vêtements.

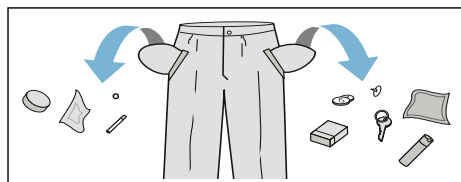

- Faites attention aux pièces métalliques (trombones, etc.) et retirez-les.
- Lavez les textiles délicats dans un filet (bas, soutien-gorge à baleines).
- Fermez les fermetures Éclair, boutonnez les housses.
- À l'aide d'une brosse, enlevez le sable éventuellement présent dans les poches et dans les revers.
- Enlevez les petites roulettes des rideaux ou placez-les dans un filet.

Trier le linge

Triez le linge selon les consignes d'entretien et indications du fabricant figurant sur les étiquettes d'entretien par :







- Type de tissu / de fibre
- Couleur

Remarque : Le linge peut déteindre. Lavez séparément le linge blanc et de couleur. Lavez séparément le linge de couleur neuf.

- Degré de salissure
Lavez ensemble le linge du même degré de salissure.
Quelques exemples pour les degrés de salissure → Page 31
 - **peu sale** : pas de prélavage, sélectionnez éventuellement **speedPerfect** 
 - **normal**
 - **très sale** : réduisez la quantité de linge, sélectionnez le programme avec prélavage
 - **taches** : enlevez/prétraitez les taches tant qu'elles sont encore fraîches. Tamponnez-les d'abord avec de l'eau savonneuse, ne frottez pas. Lavez ensuite le linge avec le programme approprié. Les taches rebelles / incrustées peuvent nécessiter plusieurs lavages avant de disparaître complètement.

- Symboles sur les étiquettes d'entretien

Remarque : Les chiffres figurant dans les symboles indiquent la température maximale de lavage à employer.

-  convient pour un lavage normal ;
par ex. programme Coton
-  nécessite un lavage ménageant ;
par ex. programme Synthétiques
-  nécessite un lavage particulièrement ménageant ;
par ex. programme Délicat/ Soie
-  lavable à la main ; par ex. programme  laine
-  Ne lavez pas le linge dans la machine.

Produit lessiviel

Choix de la bonne lessive

Le symbole d'entretien du linge définit le choix de la lessive correcte, de la bonne température et du traitement adéquat du linge. → aussi www.sartex.ch

Sur le site www.cleanright.eu vous trouverez un grand nombre d'autres informations sur les lessives, produits d'entretien et de nettoyage destinés à la consommation privée.

- **Lessive normale avec azurants optiques**
appropriée au linge blanc résistant à l'ébullition, en lin ou en coton
Programme : Coton / froid - max. 90°C
- **Lessive pour linge de couleur, sans produit blanchissant, sans azurants optiques**
appropriée au linge de couleur en lin ou en coton
Programme : Coton / froid - max. 60°C
- **Lessive pour linge de couleur/linge délicat sans azurants optiques**
appropriée au linge de couleur en fibres d'entretien facile et synthétiques
Programme : Synthétiques / froid - max. 60°C
- **Lessive pour linge délicat**
appropriée aux textiles fins et délicats, en soie ou en viscose
Programme : Délicat/Soie / froid - max. 40°C
- **Lessive pour lainages**
appropriée aux lainages
Programme : Laine / froid - max. 40°C

Économiser de l'énergie et du produit lessiviel

Avec du linge légèrement et normalement sale, vous pouvez économiser de l'énergie (en abaissant la température de lavage) et de la lessive.

Économiser	Degré de salissure/ Remarque
Température et quantité de lessive réduites selon la recommandation de dosage	<p>peu sale Pas de salissures, pas de taches visibles. Les vêtements ont pris des odeurs de transpiration par ex. :</p> <ul style="list-style-type: none"> ■ vêtements d'été et de sport légers (portés quelques heures) ■ T-shirts, chemises, chemisiers, (portés au max. 1 jour) ■ linge de lit et serviettes de bain d'invités (utilisés 1 jour)
	<p>normalement sale salissures visibles ou quelques petites taches, par ex. :</p> <ul style="list-style-type: none"> ■ T-shirts, chemises, chemisiers (imprégnés de sueur, portés à plusieurs reprises) ■ serviettes, linge de lit (utilisés au max. 1 semaine)
	<p>très sale Salissures et/ou taches bien visibles, par ex. torchons à vaisselle, linge de bébé, vêtements professionnels</p>
Température selon l'étiquette d'entretien et quantité de lessive selon la recommandation de dosage/très sale	

Remarque : Lors du dosage de tous les produits lessiviels, produits d'aide au lavage, produit d'entretien et détergents, respectez impérativement les consignes de leurs fabricants et les indications. → Page 45







































Tableau des programmes







Programmes au programmateur

























Programme/Type de linge/Indications	Réglages
<p>Nom du programme</p> <p>Explication succincte du programme et indication des textiles auxquels il convient.</p>	<p>Charge max.</p> <p>Température ; (☼ = froid)</p> <p>Vitesse d'essorage sélectionnable ; 0 = pas d'essorage, uniquement vidange</p> <p>options de programmes additionnelles sélectionnables*</p>
<p>Coton</p> <p>Textiles résistants, supportant des températures élevées, en coton ou en lin</p> <p>Remarques</p> <ul style="list-style-type: none"> ■ Lors du réglage ecoPerfect ☼ la température de lavage est plus basse que la température sélectionnée. Si le bain lessiviel doit atteindre une température désirée, utiliser le programme sans réglage de ecoPerfect ☼ éventuellement avec une température plus élevée. ■ Avec le réglage speedPerfect ⌚ il est approprié comme programme court pour linge peu sale. 	<p>9 kg/5*** kg</p> <p>☼ - 90°C</p> <p>0 - 1600** tr/min</p> <p>☼, ⌚, 🌀, ↓, 🪥, ↑, 🧺, 🪥, 🪥, 🪥, 🪥</p>
<p>Synthétiques</p> <p>Textiles en tissus synthétiques ou mélangés</p>	<p>4 kg</p> <p>☼ - 60°C</p> <p>0 - 1200** tr/min</p> <p>☼, ⌚, 🌀, ↓, 🪥, ↑, 🧺, 🪥, 🪥, 🪥</p>
<p>Mix rapide</p> <p>Charge mixte comprenant des textiles en coton et en synthétiques</p>	<p>4 kg</p> <p>☼ - 40°C</p> <p>0 - 1600** tr/min</p> <p>☼, ⌚, 🌀, ↓, 🪥, ↑, 🧺, 🪥, 🪥, 🪥</p>
<p>* Les programmes et options de programmes additionnelles dépendent du modèle. Les programmes/réglages disponibles peuvent être sélectionnés soit directement sur le bandeau de commande soit sous ... autres programmes ou bien Options 🪥.</p> <p>** max. La vitesse d'essorage dépend du modèle et du programme</p> <p>*** charge de linge réduite en cas de réglage speedPerfect ⌚</p>	

Programme/Type de linge/Indications	Réglages
Délicat / Soie Textiles délicats mais lavables tels que la soie, le satin, les synthétiques ou les tissus mixtes (par ex. chemisier en soie, foulard en soie) Remarque : . Utiliser une lessive pour linge délicat ou pour la soie adaptée au lavage en machine.	2 kg - 40°C 0 - 800** tr/min , , , , ,
Laine Textiles lavables à la main ou en machine, en laine ou contenant de la laine ; programme de lavage très délicat pour le linge, pour éviter son rétrécissement, pauses prolongées dans le programme (les textiles reposent dans le bain lessiviel) Remarques <ul style="list-style-type: none"> ■ La laine est un matériau d'origine animale : par ex. angora, alpaga, lama, mouton. ■ Utiliser une lessive pour laine adaptée au lavage en machine. 	2 kg - 40°C 0 - 800** tr/min
Hygiène Textiles solides en coton ou en lin Remarque : . Convient particulièrement en cas d'exigences élevées en matière d'hygiène ou d'une peau particulièrement sensible, en raison d'un lavage plus long à une température définie, d'un niveau d'eau plus haut et d'un rinçage plus long.	7 kg/5*** kg - 60°C 0 - 1600** tr/min , , , , , ,
Express 15 min Programme extra court d'env. 15 minutes, adapté aux petits lots de linge peu sale	2 kg - 40°C 0 - 1200** tr/min -
Express 60 min * Programme extra court d'env. 60 minutes, adapté aux petits lots de linge peu sales	5 kg - 40°C 0 - 1600** tr/min -
Synthétiques spéc. Textiles foncés en coton et textiles foncés d'entretien facile ; retrousser les textiles avant de les laver.	3,5 kg - 40°C 0 - 1200** tr/min , , , , , ,
* Les programmes et options de programmes additionnelles dépendent du modèle. Les programmes/réglages disponibles peuvent être sélectionnés soit directement sur le bandeau de commande soit sous ... autres programmes ou bien Options .	
** max. La vitesse d'essorage dépend du modèle et du programme	
*** charge de linge réduite en cas de réglage speedPerfect	

Programme/Type de linge/Indications	Réglages
Outdoor * Vêtements tous temps et de plein air revêtus d'une membrane, textiles hydrophobes Remarques <ul style="list-style-type: none"> ■ Utiliser des lessives spéciales adaptées au lavage en machine, doser conformément aux indications du fabricant de la lessive dans le compartiment II. ■ Le linge ne doit pas être traité avec un assouplissant. ■ Avant le lavage, éliminer soigneusement les résidus d'assouplissant présents dans tous les compartiments du bac à produits. 	max. 2 kg - 40°C 0 - 800** tr/min , , , , ,
Programme nuit * Programme de lavage particulièrement silencieux pour le lavage pendant la nuit, convient pour des textiles en coton, lin, synthétiques ou textiles mixtes Remarques <ul style="list-style-type: none"> ■ signal de la fin désactivé, ■ vitesse d'essorage finale réduite pré-réglée et temps de lavage plus court 	max. 4 kg - 40°C 0 - 1200** tr/min , , , , , , ,
Couvertures * Textiles, oreillers, couettes ou couvre-lits lavables en machine remplis de fibres synthétiques ; convient aussi pour des garnissages en duvet Remarque : Laver les grandes pièces individuellement. Utiliser une lessive pour linge délicat - veuillez respecter les étiquettes d'entretien. Doser parcimonieusement la lessive.	max. 2,5 kg - 60°C 0 - 1200** tr/min , , ,
Chemises Chemises / chemisiers sans repassage, en coton, lin, synthétiques ou tissus mixtes Remarques <ul style="list-style-type: none"> ■ En cas de réglage Repassage facile (), la machine n'essore que légèrement les chemises/chemisiers, les étendre ensuite encore en train de goutter. —> Effet autolissant ■ Laver les chemises/chemisiers en soie/en textiles délicats avec le programme Délicat / Soie. 	max. 2 kg - 60°C 0 - 800** tr/min , , , , , ,
* Les programmes et options de programmes additionnelles dépendent du modèle. Les programmes/réglages disponibles peuvent être sélectionnés soit directement sur le bandeau de commande soit sous ... autres programmes ou bien Options .	
** max. La vitesse d'essorage dépend du modèle et du programme	
*** charge de linge réduite en cas de réglage speedPerfect	

Programme/Type de linge/Indications	Réglages
Duvet * Textiles, oreillers, couvertures lavables en machine remplis de duvet ; convient aussi pour des garnissages en fibres synthétiques Remarque : . Laver les grandes pièces individuellement. Utiliser une lessive pour linge délicat - veuillez respecter les étiquettes d'entretien. Doser parcimonieusement la lessive.	max. 2 kg  - 60°C 0 - 1200** tr/min  ,  ,  ,  , 
Torchons * Serviettes en coton solides, résistantes à l'ébullition ; serviettes particulièrement douces	max. 3,5 kg  - 90°C 0 - 1600** tr/min  ,  ,  ,  ,  ,  ,  ,  , 
Lingerie * Pour dessous délicats lavables, par ex. en velours, dentelle, lycra, soie ou satin	max. 1 kg  - 40°C 0 - 600** tr/min  ,  ,  ,  ,  ,  ,  ,  , 
Voilages * 3,5 kg de double-rideaux lourds ou 25 - 30 m ² de voilages légers Remarques <ul style="list-style-type: none"> ■ Essorage réduit au rinçage et essorage final réduit. ■ Utiliser une lessive pour voilages adaptée au lavage en machine. ■ La touche Pré lavage () a été préréglée en usine. Désactivez la touche, si vous ne souhaitez pas de pré lavage. 	max. 3,5 kg  - 40°C 0 - 800** tr/min  ,  ,  ,  ,  ,  ,  ,  , 
* Les programmes et options de programmes additionnelles dépendent du modèle. Les programmes/réglages disponibles peuvent être sélectionnés soit directement sur le bandeau de commande soit sous ... autres programmes ou bien Options  .	
** max. La vitesse d'essorage dépend du modèle et du programme	
*** charge de linge réduite en cas de réglage speedPerfect 	

Programme/Type de linge/Indications	Réglages
<p>Nettoyage tambour</p> <p>Programme pour le nettoyage et l'entretien du tambour et de la cuve, par ex. avant le premier lavage, en cas de lavage fréquent à basse température (40°C et moins) ou en cas de dégagement d'odeurs après une longue absence. Le voyant lumineux Nettoyage tambour clignote si vous n'avez pas utilisé depuis longtemps un programme à 60°C ou avec des températures plus élevées.</p> <p>Remarques</p> <ul style="list-style-type: none"> ■ Exécuter le programme d'entretien du tambour sans linge. ■ Utiliser une lessive en poudre toutes températures ou un produit lessiviel contenant un agent blanchissant. Pour éviter la formation de mousse, utiliser uniquement la moitié de la quantité de produit lessiviel recommandée par le fabricant du produit lessiviel. N'utilisez pas de lessive pour lainages ou textiles délicats. 	<p>0 kg</p> <p>80, 90°C</p> <p>1200 tr/min</p> <p></p>
<p>Rinçage *</p> <p>Rinçage supplémentaire avec essorage</p>	<p>-</p> <p>-</p> <p>0 - 1600** tr/min</p> <p></p>
<p>Essorage *</p> <p>Essorage spécial avec choix possible de la vitesse d'essorage.</p>	<p>-</p> <p>-</p> <p>0 - 1600** tr/min</p> <p></p>
<p>Vidange *</p> <p>de l'eau de rinçage par ex. après le réglage  (cuve pleine = sans essorage final)</p>	<p>-</p> <p>-</p> <p>-</p> <p>-</p>
<p>* Les programmes et options de programmes additionnelles dépendent du modèle. Les programmes/réglages disponibles peuvent être sélectionnés soit directement sur le bandeau de commande soit sous ... autres programmes ou bien Options .</p> <p>** max. La vitesse d'essorage dépend du modèle et du programme</p> <p>*** charge de linge réduite en cas de réglage speedPerfect </p>	

Programme/Type de linge/Indications	Réglages
Outdoor / Imperméabiliser * Lavage suivi d'une imperméabilisation de textiles tous temps, de sport et de plein air, aussi avec membrane de protection climatique, textiles hydrophobes	max. 1 kg  - 40°C 0 - 800** tr/min      
<ol style="list-style-type: none"> Sélectionner un programme. Doser la lessive spécialement adaptée aux textiles plein air dans le compartiment II. Doser le produit imperméabilisant (max. 170 ml) dans le compartiment . Appuyer sur la touche ►II. Traitement final du linge conformément aux indications fournies par le fabricant. 	
Remarques <ul style="list-style-type: none"> Utiliser des lessives spéciales adaptées au lavage en machine, doser conformément aux indications du fabricant : Le linge ne doit pas être traité avec un assouplissant. Avant le lavage, éliminer soigneusement les résidus d'assouplissant présents dans tous les compartiments du bac à produits. 	
Sport * Textiles de sport et de loisirs en microfibre	max. 2 kg  - 40°C 0 - 800** tr/min
Remarques <ul style="list-style-type: none"> Le linge ne doit pas être traité avec un assouplissant. Avant le lavage, éliminer soigneusement les résidus d'assouplissant présents dans tous les compartiments du bac à produits. 	       
Auto blanc/coul. * Textiles solides. Le degré de salissure et le type de textile sont automatiquement saisis, et le cycle de nettoyage est adapté.	max. 6 kg 40°C 1400** tr/min   
Auto délicat * Traitement ménageant le linge. Le degré de salissure et le type de textile sont automatiquement saisis, et le cycle de nettoyage est adapté.	max. 3,5 kg 30°C 1000** tr/min   
Memory * Pour mémoriser des réglages de programme personnalisés souvent utilisés → Page 38	Réglages comme un programme choisi
* Les programmes et options de programmes additionnelles dépendent du modèle. Les programmes/réglages disponibles peuvent être sélectionnés soit directement sur le bandeau de commande soit sous ... autres programmes ou bien Options  .	
** max. La vitesse d'essorage dépend du modèle et du programme	
*** charge de linge réduite en cas de réglage speedPerfect 	

Amidonnage

Remarque : Le linge ne doit pas avoir été traité avec un assouplissant.

L'amidonnage est notamment possible avec le programme Coton lors du rinçage avec de l'amidon liquide. Versez la quantité d'amidon selon les indications du fabricant dans le compartiment  (nettoyez le compartiment au préalable si nécessaire).

Coloration / Décoloration

Ne teintez qu'en quantités habituelles pour un foyer. Le sel peut attaquer l'acier inoxydable ! Respectez les instructions du fabricant de la teinture.

Ne décolorez **pas** pas de linge dans le lave-linge !

Memory (selon le modèle)

Sous Memory le programme et tous les réglages demeurent enregistrés en permanence.

Pour enregistrer :

1. Sélectionner le programme **Memory**.
2. Si aucun programme ne figure encore pour le programme Memory, choisissez un programme en fonction des consignes qui s'affichent. La sélection du programme est automatiquement confirmée par un cochage.
3. Le cas échéant, modifier dans le menu général la température, la vitesse d'essorage et le temps Fin dans... et/ou sélectionner des réglages de programme additionnels.

Le programme est automatiquement enregistré et s'affiche ensuite dans le menu général.

Remarque : Le programme enregistré peut être modifié à l'aide de la touche située sous le programme.
→ "Bandeau d'affichage" à la page 28

P+ Préréglages des programmes

Les préréglages de programme sont affichés dans le menu général après la sélection du programme.

Bandeau d'affichage → *Page 28*

Vous pouvez modifier les préréglages tant que les flèches sont affichées dans le menu général.

Vous trouverez une vue d'ensemble de tous les réglages de programme sélectionnables selon le programme à partir de → *Page 32*.

Température

(°C)

Avant et pendant le programme vous pouvez modifier la température réglée en fonction de la progression du programme.

La température maximale réglable dépend du programme sélectionné.

Vitesse d'essorage

(⊖)

Avant et pendant le programme vous pouvez modifier la vitesse d'essorage (en tr/min. ; tours par minute) en fonction de la progression du programme.

La vitesse maximale réglable dépend du programme sélectionné et du modèle.

Réglage 0 : Pas de cycles d'essorage, l'eau est uniquement vidangée. Le linge reste mouillé dans le tambour, pour du linge qui ne doit pas être essoré.

Fin dans

(⌚)

Après avoir sélectionné le programme, la durée du programme est affichée dans le menu général.

Avant le démarrage du programme

vous pouvez présélectionner le report de la fin du programme par pas d'une heure (h = heure) jusqu'à maximum 24 h.

Après le démarrage du programme le nombre d'heures sélectionné par ex. **8h** est affiché et compté à rebours, jusqu'à ce que le programme de lavage commence. Ensuite, la durée du programme s'affiche.

Remarque : La durée du programme est automatiquement adaptée lors de son exécution. Des modifications des préréglages du programme ou bien des réglages du programme, options, détection de mousse, détection de balourd, de la charge de linge ou de la salissure peuvent aussi conduire à des modifications de la durée du programme.

Après le départ du programme,

pendant que le nombre d'heures présélectionné est compté à rebours, vous pouvez modifier le nombre d'heures présélectionné de la manière suivante :

1. Appuyer sur la touche ►II.
2. Modifier le nombre d'heures à l'aide de la touche **Fin dans**.
3. Appuyer sur la touche ►II.

Après le démarrage du programme, pendant que la durée du programme s'écoule, vous pouvez rajouter du linge ou en enlever, en cas de besoin.

→ *Page 47*

P+ Options/réglages de programme additionnels (* selon le modèle)

Les réglages/options disponibles dépendent du modèle.

En fonction du programme sélectionné, vous pouvez sélectionner en plus différents réglages/options, afin d'optimiser encore mieux le processus de lavage selon vos lots de linge.

Les réglages peuvent être sélectionnés :

- à l'aide de la touche respective sur le bandeau de commande ou
 - via la touche Options 
- Page 27

Vous trouverez une vue d'ensemble de tous les réglages additionnels, selon le programme, à partir de → Page 32.

speedPerfect

Pour laver en un temps plus court avec un rendement de lavage comparable mais avec une consommation d'énergie plus élevée par rapport au programme sélectionné sans réglage de speedPerfect .

Remarque : Ne dépassez pas la charge maximale indiquée.
Tableau des programmes → Page 32

ecoPerfect

Lavage en économisant de l'énergie par une réduction de la température avec une efficacité de lavage équivalente à celle du programme sélectionné sans réglage ecoPerfect .

Prélavage *

()

réglages sélectionnables :

marche - arrêt



Pour du linge très sale.

Remarque : Répartir le produit lessiviel dans les compartiments **I** et **II**.

Rinçage plus *

()

réglages sélectionnables :

-  **+ 1 rinçage**
-  **+ 2 rinçages**
-  **+ 3 rinçages**

Désactivé

Cycles de rinçage supplémentaire en cas de peau particulièrement sensible et/ou des endroits où l'eau est très douce.

La durée du programme s'allonge.

Le nombre de cycles de rinçage effectivement réalisés dépend du nombre que chaque programme effectue dans ses réglages de base.

Niveau plus *

()

réglages sélectionnables :

marche - arrêt

Niveau d'eau plus haut, traitement du linge plus en douceur.

Repassage facile *



réglages sélectionnables :

marche - arrêt

Réduit le froissage grâce à un déroulement spécial de l'essorage suivi d'un défoulage assorti d'une vitesse d'essorage réduite.

Remarque : Humidité résiduelle du linge légèrement plus élevée.

Trempage *



réglages sélectionnables :

marche - arrêt

Avant le lavage principal, le linge repose longuement dans l'eau pour décoller les fortes souillures.

Utilisez ce programme en présence de taches particulièrement tenaces ; versez la lessive dans le compartiment **I** avant le démarrage.

Remarques

- Introduisez du linge de même couleur dans le tambour.
- Si votre lave-linge n'est pas doté de cette option, vous pouvez mettre à tremper de la manière suivante :
 1. Régler le programme **Coton 30 °C** et appuyer sur la touche ►II.
 2. Après env. 10 minutes, appuyer sur la touche ►II. Le linge baigne dans le bain de trempage.
 3. Après la période de trempage souhaitée, réappuyer sur la touche ►II si le programme doit continuer ou modifier le programme.

Remarque : Vous n'avez pas besoin de produit lessiviel supplémentaire car le bain de trempage sert aussi de bain de lavage.

Cuve pleine *



réglages sélectionnables :

marche - arrêt

Après le dernier rinçage, le linge baigne dans l'eau. Terminer le programme → Page 48

Cycle nuit *



réglages sélectionnables :

marche - arrêt

Niveaux de bruit réduits grâce à un rythme spécial de lavage et d'essorage, et à un signal de fin désactivé. Convient particulièrement pour laver la nuit.

Remarque : L'humidité résiduelle du linge est légèrement plus élevée.

Antitache

Au total, vous avez le choix entre 16 types de tache différents.

types de taches sélectionnables :

	Aliments pour bébé
	Sang
	Œufs
	Fraise
	Terre et sable
	Herbe
	Café
	Cosmétique
	Orange
	Vin rouge
	Chocolat
	Transpiration
	Chaussettes
	Graisse/huile
	Thé
	Tomate

arrêt

Ne laissez pas sécher les taches.
Enlevez au préalable les résidus solides.

Sélectionner un programme avec un type de tache :

1. Composez les lots de linge comme d'habitude.
2. Sélectionner un programme.
3. Charger le lave-linge
4. Sélectionner un type de tache (selon le programme). → *Page 28*
5. Lancer le programme.

Le lave-linge adapte la température moyenne de lavage, le mouvement du tambour et les durées de trempage en fonction de la nature des taches. De l'eau chaude ou froide, un traitement du linge doux ou puissant et un trempage long ou court conditionnent le programme de lavage pour chaque type de tache. Les taches sont alors traitées de façon optimale.

Traitement de deux taches expliqué à titre d'exemple :

Sang

Le sang est d'abord « dissout » dans l'eau froide, puis le programme de lavage sélectionné démarre.

Œufs

Les particules d'œuf sont enlevées lors du trempage dans le bain d'eau tiède, un lavage avec un niveau d'eau plus élevé et des rinçages supplémentaires.

Pour les autres taches, nous avons mis au point des solutions comparables suite à des études poussées.



Utilisation de l'appareil

Préparation du lave-linge

Remarque : Le lave-linge **doit être installé et branché correctement**, à partir de → *Page 15*

1. Brancher la fiche dans la prise de courant.
2. Ouvrir le robinet d'eau.
3. Ouvrir le hublot.
4. Vérifier si le tambour est entièrement vide. Le vider le cas échéant. A cette condition seulement il est garanti que la fonction d'affichage de la charge de linge fonctionne sans erreur. → *Page 50*

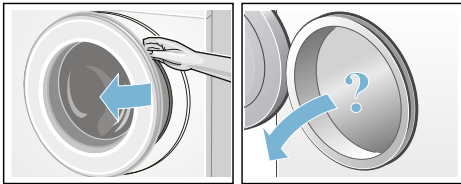

Allumer l'appareil/sélectionner un programme

Appuyer sur la touche **Ⓛ**. L'appareil est allumé.

Le logo Siemens s'affiche et tous les voyants lumineux sont allumés.

Ensuite s'affiche toujours le programme **Coton** pré-réglé en usine.

Vous pouvez :

- utiliser ce programme **ou**
- sélectionner un autre programme sur le bandeau de commande **ou**
- sous **... autres**. → *Page 28*

Remarque : Si vous avez activé la sécurité-enfants, vous devez d'abord la désactiver avant de pouvoir régler un autre programme. → *Page 47*

Le voyant lumineux s'allume sur le programmeur et le menu général avec les **préréglages de programme** pour le programme sélectionné est affiché dans le bandeau d'affichage : → *Page 28*

- température,
- vitesse d'essorage,
- durée du programme,
- réglages supplémentaires éventuels et
- les indications concernant la consommation d'eau et d'énergie. → *Page 14*

Pour les appareils avec **éclairage intérieur du tambour** :

L'éclairage du tambour s'allume après l'allumage de l'appareil, après avoir ouvert et fermé le hublot ainsi qu'après le démarrage du programme. Cet éclairage s'éteint automatiquement.

Vous pouvez :

- utiliser les préréglages des programmes et introduire le linge → *Page 44*,
- ou modifier les préréglages du programme et/ou sélectionner des options additionnelles.

Modifier les préréglages des programmes

Vous pouvez utiliser les préréglages pour ce lavage ou les modifier.

Pour cela, appuyez répétitivement sur la touche correspondante jusqu'à ce que le réglage désiré soit affiché. → *Page 28*

Remarque : Si l'on appuie plus longtemps sur la touche, les valeurs de réglage défilent automatiquement.

Les réglages sont actifs sans confirmation.

Ils ne restent pas en mémoire après avoir éteint le lave-linge.



Préréglages des programmes → *Page 39*

Sélectionner des options de programme supplémentaires

Grâce aux options/réglages de programme additionnelles, vous pouvez optimiser encore mieux les réglages du processus de lavage selon vos lots de linge.

Vous pouvez ajouter ou désélectionner les réglages en fonction de la progression du programme.

→ Page 28

Les témoins lumineux des touches ecoPerfect  et speedPerfect  sont allumés lorsque le réglage est actif.

Les autres réglages sont affichés avec un symbole lorsque le réglage est actif.

Dans le cas de réglages multi-positions, les réglages défilent automatiquement en effleurant plus longtemps les touches.

Les réglages ne restent pas en mémoire après avoir éteint le lave-linge.

Options/réglages de programmes additionnelles → Page 40

Introduire le linge dans le tambour

Mise en garde Danger de mort !

Les pièces de linge qui ont été préalablement traitées avec des détergents contenant des solvants, comme par exemple des produits détachants/de la benzine, risquent de provoquer une explosion après avoir été placés dans l'appareil.

Avant de placer les pièces de linge dans l'appareil, rincez-les d'abord à fond à la main.

Dépliez les pièces de linge préalablement triées et introduisez-les dans le tambour. L'image de la charge de linge pour le programme sélectionné par ex **Synthétiques** s'affiche.

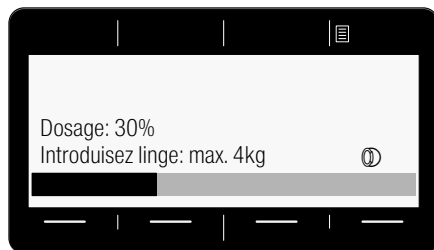

La barre de chargement se remplit lors de l'introduction du linge. Une fois la charge maximale atteinte, la barre clignote. Ne dépassez pas la charge max. de linge indiquée. Un surremplissage pénalise le résultat de lavage et favorise le froissage.

Remarques

- Mélangez les grandes et les petites pièces de linge. Les pièces de linge de tailles différentes se répartiront mieux pendant l'essorage. Certaines pièces de linge peuvent engendrer un balourd. → Page 50
- Avant d'introduire le linge, attendez que l'affichage du logo Siemens s'éteigne.
- L'image de la charge de linge s'affiche lorsque vous ouvrez le hublot ou lorsque vous modifiez la quantité de linge.

Doser et verser le produit lessiviel et le produit d'entretien

Attention !

Domage de l'appareil

Les produits nettoyants et les produits servant à prétraiter le linge (par ex. détachant, aérosol de pré-lavage, ...) peuvent endommager les surfaces du lave-linge en cas de contact. Veillez à ce que ces produits n'entrent pas en contact avec les surfaces du lave-linge. Le cas échéant, essuyez immédiatement, avec un chiffon humide, les résidus de brouillard de pulvérisation et d'autres résidus/gouttes.

Dosage

Dosez les produits lessiviels et additifs en fonction :

- de la recommandation de dosage de lessive affichée, par ex. pour **Synthétiques**,
Une recommandation de dosage s'affiche en fonction de la quantité de linge introduite.

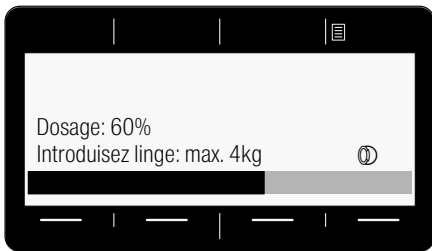

- du degré de salissure,
- de la dureté de l'eau ; pour la connaître, renseignez-vous auprès de votre compagnie distributrice des eaux,
- des indications fournies par le fabricant du produit.

Versage du produit



Mise en garde

Irritations oculaires / cutanées !

Si vous ouvrez le tiroir à produit lessiviel pendant le fonctionnement, de la lessive / du produit d'entretien risque de jaillir. Ouvrez prudemment le tiroir. En cas de contact de produit lessiviel / d'entretien avec les yeux ou la peau, lavez-les / rincez-les abondamment. Consultez un médecin si le produit a été avalé par inadvertance.

Remarque : Diluer les produits de rinçage assouplissant et produits amidonnants dans un peu d'eau. Cela empêche des obstructions dans le système de tuyaux du lave-linge.

Versez les produits lessiviels et d'entretien dans les compartiments correspondants :

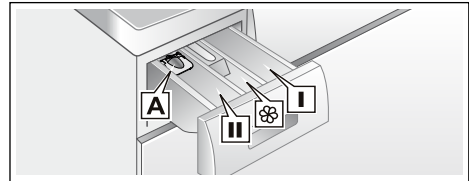

- | | |
|--|--|
| Système de dosage A | Pour du produit lessiviel liquide |
| Compartiment II | Produit lessiviel pour le lavage principal, adoucisseur d'eau, produit blanchissant, cristaux de détachant |
| Compartiment  | Produit assouplissant, amidon liquide, ne pas dépasser le repère max |
| Compartiment I | Produit lessiviel pour le pré-lavage |

1. Retirer le tiroir à produit lessiviel jusqu'en butée.
2. Verser le produit lessiviel et / ou le produit d'entretien.
3. Fermer le tiroir à produit lessiviel.

Système de dosage* pour du produit lessiviel liquide

* selon le modèle

Pour doser le produit lessiviel liquide, positionnez le système de dosage comme suit :

1. Tirer le tiroir à produit lessiviel. Appuyer sur l'insert et retirer complètement le tiroir.
2. Pousser le système de dosage vers l'avant, le rabattre et l'encliqueter.
3. Remettre le tiroir en place.

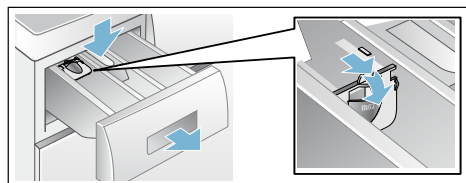

Remarque : N'utilisez pas le système de dosage avec les produits lessiviels gélifiés et les poudres de lavage ni avec les programmes incluant un prélavage ou si vous avez choisi Fin dans.

Sur les modèles sans système de dosage versez le produit lessiviel liquide dans un doseur correspondant et placez-le dans le tambour.

Lancer le programme

Veillez à ce que du linge ne reste pas coincé entre le hublot et le joint en caoutchouc et fermez le hublot.

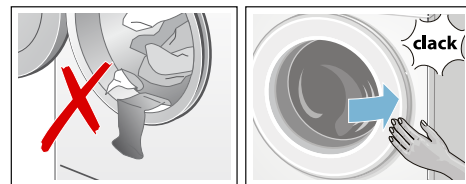

Le menu général s'affiche à nouveau pour le programme choisi.

Pour lancer le programme, appuyer sur la touche ►II.

Pendant le lavage, le stade d'exécution du programme s'affiche dans une barre. La barre se remplit au fur et à mesure que le cycle de lavage avance, et livre ainsi des informations sur le stade actuel d'exécution du programme.

Les flèches apparaissent et disparaissent suivant le stade d'exécution du programme. Elles montrent les réglages / options du programme qui ont été modifiés / ajoutés pendant l'exécution du programme.

Explication des étapes de déroulement du programme :

- **Calcul charge en cours** → Page 50

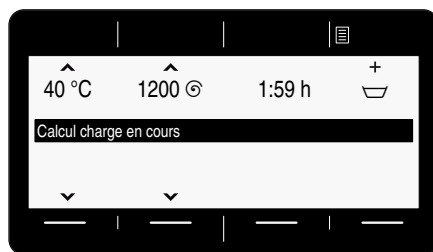

- **Le prélavage, le lavage, le rinçage, l'essorage, la vidange ...** s'affichent pendant le cycle de lavage.
- **Rinçage supp.: mousse**
Remarque : Détection de mousse
Si **Mousse détectée** s'affiche en plus dans le bandeau d'affichage, ceci signifie que le lave-linge a détecté un excès de mousse pendant le programme de lavage, puis il ajoute automatiquement un ou plusieurs cycles de rinçage pour supprimer la mousse.
Dosez une plus faible quantité de lessive lors du prochain lavage avec une charge de linge équivalente.
- Autres indications → Page 55

Si vous voulez assurer que le programme ne puisse pas être dérégulé par mégarde, sélectionnez la sécurité enfants de la manière suivante.

Sécurité enfants

(☞ 3 sec.)

Vous pouvez verrouiller le lave-linge pour empêcher un dérèglement des fonctions par inadvertance.

Pour **activer/désactiver**, appuyez pendant env. 3 secondes sur les deux touches **Sécurité enfants** (☞ 3 sec.).
→ Page 27

☞ **Sécurité enfants activée** apparaît dans le bandeau d'affichage.

L'affichage revient au menu général après env. 3 secondes.

Si vous modifiez le réglage du sélecteur de programmes ou si vous appuyez sur une touche lorsque la sécurité enfants est activée, ☞ **Sécurité enfants activée** apparaît dans le bandeau d'affichage.

Remarques

- La sécurité-enfant peut être activée dans chaque état de l'appareil.
- La sécurité enfants reste active même après avoir éteint le lave-linge. Désactivez par conséquent la sécurité-enfants avant la prochaine sélection d'un programme.
- Si l'appareil est éteint en cours d'un programme alors que la sécurité enfants est active, le programme se poursuit lors de la remise en marche.

Rajouter du linge

Après le démarrage du programme, vous pouvez rajouter du linge ou enlever, en cas de besoin.

Pour ce faire, appuyez sur la touche ►||.

Le voyant lumineux de la touche ►|| clignote et la machine vérifie s'il est possible de rajouter du linge.

Si **Pause: Rajout possible** apparaît dans le bandeau d'affichage, il est possible de rajouter du linge.

Appuyer sur la touche ►|| pour poursuivre le programme. Le programme continue automatiquement.

Remarques

- Lorsque vous rajoutez du linge, ne laissez pas le hublot ouvert longtemps - de l'eau sortant du linge pourrait couler.
- En présence d'un niveau d'eau élevé, d'une température élevée ou si le tambour tourne, le hublot reste verrouillé pour des raisons de sécurité et il n'est pas possible de rajouter du linge. Respectez les consignes affichées.
- L'affichage de la charge n'est pas activé lors du rajout de linge.

Modifier le programme

Si par erreur vous avez démarré un mauvais programme, vous pouvez changer le programme de la manière suivante :

1. Appuyer sur la touche ►||.
2. Choisir un autre programme.
3. Appuyer sur la touche ►||. Le nouveau programme reprend depuis le début.

Interrompre le programme

Programmes à température élevée :

1. Appuyer sur la touche ►||.
2. Faire refroidir le linge : sélectionner : **Rinçage**.
3. Appuyer sur la touche ►||.

Programmes à température réduite :

1. Appuyer sur la touche ►||.
2. Sélectionner **Essorage** ou **Vidange**.
3. Appuyer sur la touche ►||.

Fin du programme avec réglage Cuve pleine

Dans le bandeau d'affichage apparaît :



Poursuivez le programme de la manière suivante :

- sélectionnant le programme **Essorage** (modifier la vitesse d'essorage, le cas échéant) ou **Vidange**.
- appuyant sur la touche ►||.

Fin du programme

☉ **Terminé, retirez linge** apparaît dans le bandeau d'affichage. Le voyant lumineux de la touche ►|| est éteint.

Retirer le linge/éteindre l'appareil

1. Ouvrez le hublot et retirez le linge. Respectez les consignes affichées.
2. Appuyer sur la touche ①. L'appareil est éteint.
3. Fermer le robinet d'eau.
Remarque : Ne s'applique pas en cas de modèles équipés de l'Aqua-Stop.

Remarques

- Ne pas laisser de pièces de linge dans le tambour. Elles risquent de rétrécir lors du lavage suivant ou de teindre d'autres articles.

- Retirer les corps étrangers éventuellement présents dans le tambour et le joint en caoutchouc – Risque de rouille.
- Essuyer le joint en caoutchouc.

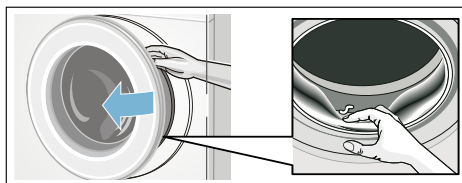

Remarques

- Laisser le hublot et le bac à produit lessiviel ouverts afin que l'eau restante puisse s'évaporer.
- Attendre la fin du programme sinon l'appareil pourrait être encore verrouillé. Ensuite, allumer l'appareil et attendre le déverrouillage.
- Si le bandeau d'affichage est éteint à la fin du programme, le mode Économie d'énergie est actif. Appuyer sur n'importe quelle touche pour l'activation.



Réglages de l'appareil

réglages sélectionnables :

- **Vol. fin**
arrêt – faible – moyen – fort – très fort
Pour adapter le volume du signal de fin.
- **Vol. touche**
arrêt – faible – moyen – fort – très fort
Pour adapter le volume des signaux sonores des touches.
- **Arrêt auto.** de l'appareil
après 15 – 30 – 60 min. – jamais
L'appareil s'éteint automatiquement au bout de ... min (consommation d'énergie = 0 kWh) ; pour l'allumer, appuyer sur la touche d'interrupteur principal ①.
- **Langue**
Français
English
...
Pour changer de langue affichée.
- **Info Nettoy. tambour**
marche – arrêt
Cette indication vous rappelle d'exécuter un programme pour nettoyer le tambour. → Page 55

Pour modifier les réglages de l'appareil, maintenez appuyées les deux touches **Préférences 3 sec.** env. 3 secondes.
→ Page 29

Remarques

- Les réglages demeurent après avoir éteint l'appareil.
- Si vous appuyez de façon prolongée sur les touches, les valeurs de réglage défilent automatiquement.



Technique sensorielle

Calcul de charge

Suivant le type de textile et la charge de linge, la détection automatique de quantité adapte la consommation d'eau et la durée du programme de façon optimale à chaque programme.

Système de contrôle anti-balourd

Le système de contrôle du balourd détecte automatiquement ce dernier et veille, en faisant redémarrer plusieurs fois l'essorage, à ce que le linge se répartisse uniformément.

Pour des raisons de sécurité, le lave-linge réduit la vitesse de rotation lorsque le linge est très mal réparti, ou n'effectue pas d'essorage.

Remarque : Mettez ensemble de petites et grandes pièces de linge dans le tambour. → Page 44, → Page 56

Aqua-Sensor

selon le programme et le modèle

Pendant le rinçage, l'Aquasensor vérifie le degré de turbidité de l'eau de rinçage (la turbidité est provoquée par les souillures et les résidus de lessive). Votre lave-linge définit la durée et le nombre de rinçages en fonction de la turbidité de l'eau.

Détecteur de la charge de linge / Voyant de charge

Hublot en position ouverte, la sonde de charge de linge détecte le degré de chargement du lave-linge. Le degré de chargement s'affiche sous la forme d'une barre qui se remplit.

Remarque : Afin que la sonde charge de linge puisse complètement capter la quantité de linge, le tambour doit être vide avant de mettre le lave-linge en marche.

Dosage recommandé

Le dosage recommandé est une quantité de produit lessiviel recommandée, exprimée en %. Elle dépend du programme que vous avez choisi et de la charge de linge détectée. Le pourcentage indiqué se réfère à la recommandation fournie par le fabricant du produit lessiviel.

Remarque : En respectant le dosage recommandé, vous ménager l'environnement et le budget de votre ménage.



Nettoyage et entretien

Mise en garde **Danger de mort !**

Risque d'électrocution en cas de contact avec des composants sous tension.
Éteignez l'appareil et retirez la fiche de la prise.

Mise en garde

Risque d'empoisonnement !
Des détergents contenant des solvants par ex. essence de nettoyage peuvent dégager des vapeurs toxiques.
N'utilisez jamais de détergents contenant des solvants.

Attention !

Damage de l'appareil

Des détergents contenant des solvants, par ex. essence de nettoyage, peuvent endommager les surfaces et pièces de la machine.
N'utilisez jamais de détergents contenant des solvants.

Pour prévenir la formation de biofilm et des mauvaises odeurs :

Remarques

- Assurez une bonne aération du local où le lave-linge est installé.
- Laissez le hublot et le bac d'introduction légèrement ouverts lorsque vous n'utilisez pas le lave-linge.
- Lavez de temps en temps avec un programme **Coton 60°C** en utilisant une lessive en poudre toutes températures.

Corps de la machine / bandeau de commande

- Essuyez le corps de la machine et le bandeau de commande avec un chiffon humide.
- Enlevez immédiatement les restes de la lessive.
- Le nettoyage au jet d'eau est interdit.

Tambour de lavage

Utiliser un produit de nettoyage sans chlore, ne pas utiliser de laine d'acier.

En cas de dégagement d'odeurs du lave-linge ou bien pour le nettoyage du tambour, exécuter les programme **Nettoyage tambour 90°C** sans linge.
Pour cela, utiliser une lessive en poudre toutes températures.

Détartrage

Un détartrage n'est pas nécessaire si la lessive a été correctement dosée. Si un détartrage s'impose malgré tout, procédez comme indiqué par le fabricant de produit détartrant. Vous pouvez vous procurer des produits détartrants appropriés via notre site Internet ou le service après-vente.
→ Page 58

Tiroir à produit lessiviel et son boîtier

S'il contient des résidus de produit lessiviel ou de produit assouplissant :

1. Tirer le tiroir à produit lessiviel. Appuyer sur l'insert et retirer complètement le tiroir.
2. Retirer l'insert : avec un doigt, pousser l'insert de bas en haut.

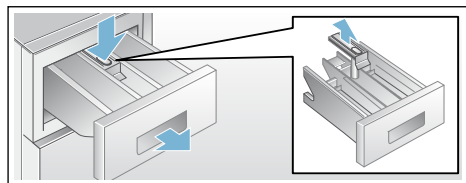

3. Avec de l'eau et une brosse, nettoyer le bac à lessive et l'insert, puis le sécher. Nettoyer le boîtier aussi à l'intérieur.
4. Poser l'insert et l'encliqueter (introduire le cylindre sur la tige de guidage).
5. Introduire le tiroir à produit lessiviel.

Remarque : Laissez le tiroir à produit lessiviel ouvert afin que l'eau restante puisse s'évaporer.

Pompe de vidange bouchée, vidange de secours

Mise en garde Risque de brûlure !

Lors du lavage à haute température, le bain lessiviel est très chaud. Si vous touchez le bain lessiviel très chaud, vous risquez de vous ébouillanter. Attendez que le produit lessiviel ait refroidi.

1. Fermer le robinet d'eau afin que l'eau cesse d'affluer et qu'il ne soit pas nécessaire de l'évacuer par la pompe de vidange.

2. Éteindre l'appareil. Débrancher la fiche mâle de la prise de courant.
3. Ouvrir la trappe de service et la retirer.

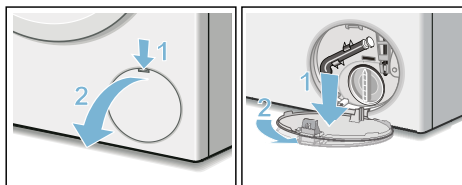

4. Sortir le flexible de vidange de sa fixation. Retirer la coiffe d'obturation, laisser le bain lessiviel s'écouler dans un récipient adéquat. Enfoncer la coiffe d'obturation et mettre le flexible de vidange en place dans la fixation.

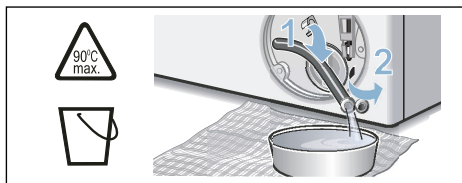

5. Dévisser délicatement le bouchon de la pompe, de l'eau résiduelle peut s'écouler. Nettoyer le compartiment intérieur, le filetage du couvercle de pompe et le carter de pompe. Le rotor de la pompe de vidange doit pouvoir tourner librement. Remettre le couvercle en place et le visser. La poignée doit se trouver à la verticale.

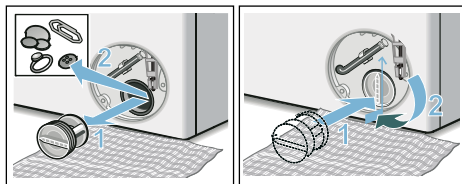

- Remettre la trappe de service en place et la refermer.

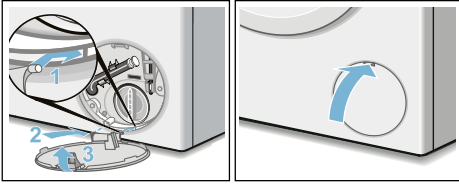

Remarque : Pour empêcher que lors du lavage suivant du produit lessiviel non utilisé gagne l'évacuation : Versez 1 litre d'eau dans le compartiment **II** puis lancez le programme **Vidange**.

Flexible d'écoulement bouché au niveau du siphon

- Éteindre l'appareil. Débrancher la fiche mâle de la prise de courant.
- Détacher le collier du flexible. Retirer prudemment le flexible d'écoulement, l'eau résiduelle risque de couler.
- Nettoyer le flexible d'écoulement et l'embout du siphon.

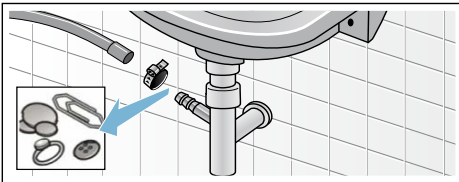

- Remmancher le flexible d'évacuation et sécuriser le point de raccordement à l'aide du collier du flexible.

Filtere bouché dans l'arrivée d'eau

Pour cela faites se résorber d'abord la pression de l'eau régnant dans le flexible d'arrivée d'eau :

- Fermer le robinet d'eau.
- Sélectionner un programme quelconque (sauf Rinçage/ Essorage/Vidange).
- Appuyer sur la touche ►II. Laisser le programme fonctionner env. 40 secondes.
- Appuyer sur la touche ①. L'appareil est éteint.
- Débrancher la fiche mâle de la prise de courant.

Nettoyer ensuite les filtres :

- Débrancher le flexible du robinet d'eau. Nettoyer le filtre à l'aide d'une petite brosse.

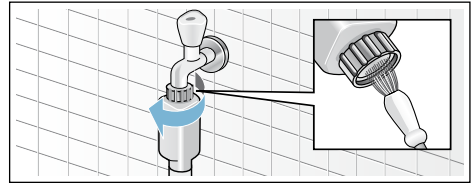

- Nettoyage du filtre à l'arrière de l'appareil sur les modèles Standard et Aqua-Secure : Retirer le flexible au dos de l'appareil, Extraire le filtre avec une pince et le nettoyer.

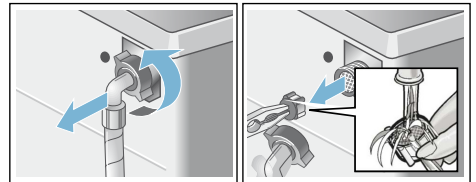

- Raccorder le flexible et vérifier son étanchéité.

? Dérangements, Que faire si ...

Déverrouillage d'urgence

par ex. en cas de coupure de courant

Le programme continue quand le courant est rétabli.

Si vous voulez malgré tout retirer du linge, vous pouvez ouvrir le hublot de remplissage en procédant comme décrit ci-après :

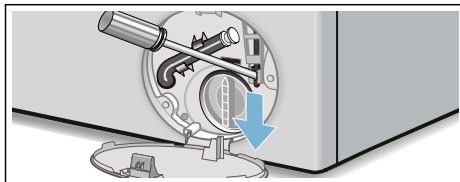

⚠ Mise en garde **Risque de brûlure !**

Vous risquez de vous ébouillanter pendant le lavage à haute température, en cas de contact avec le bain lessiviel et le linge très chauds.
Les laisser refroidir le cas échéant.

⚠ Mise en garde **Risque de blessure !**

Si vous introduisez les doigts dans le tambour en rotation, vous risquez de vous blesser les mains.
Ne mettez jamais la main dans le tambour en rotation.
Attendez que le tambour ait cessé de tourner.

Attention ! **Dégâts des eaux**





L'eau qui s'écoule risque de provoquer des dégâts.
N'ouvrez pas le hublot si de l'eau demeure visible au niveau du hublot.

1. Éteindre l'appareil. Débrancher la fiche mâle de la prise de courant.
2. Vidanger le bain lessiviel.
→ Page 52
3. A l'aide d'un outil, tirer le dispositif de déverrouillage d'urgence vers le bas puis le relâcher.
Ensuite, le hublot peut s'ouvrir.

Indications dans le bandeau d'affichage

Affichage	Cause / Remède
Pause: Rajout impossible	Niveau d'eau ou température trop élevé. Appuyer sur la touche ► pour poursuivre le programme.
Ouverture impossible : Niveau d'eau ou temp. trop élevé	Niveau d'eau ou température trop élevé. Appuyer sur la touche ► pour poursuivre le programme.
La porte ne peut pas être verrouillée, ouvrir la porte, fermer et appuyer sur touche ►	<ul style="list-style-type: none"> ■ Du linge est éventuellement coincé. Ouvrir et refermer à nouveau le hublot puis appuyer sur la touche ► . ■ Pousser le cas échéant le hublot pour le fermer, ou retirer du linge puis pousser à nouveau le hublot pour le refermer. ■ Le cas échéant, éteindre l'appareil et le rallumer ; régler le programme puis effectuer les réglages personnalisés ; lancer le programme.
Ouvrir robinet	<ul style="list-style-type: none"> ■ Ouvrir le robinet d'eau en grand, ■ Le flexible d'arrivée d'eau est plié/coincé, ■ Pression d'eau insuffisante. Nettoyer le filtre. → Page 53
Nettoyer trappe à objet	<ul style="list-style-type: none"> ■ Pompe de vidange obstruée. Nettoyer la pompe de vidange. → Page 52 ■ Flexible d'écoulement / tuyau d'évacuation bouché. Nettoyer le flexible d'écoulement au niveau du siphon. → Page 53
aquaStop activé Appeler le SAV	Ne s'applique pas en cas de modèles sans l'Aqua-Stop Présence d'eau dans la cuvette de fond, présence d'une fuite dans l'appareil. Fermer le robinet d'eau. Contactez le service après-vente !
Arrêt auto. Dans ... secondes	L'appareil s'éteint au bout de ... secondes automatiquement si aucune manipulation n'a eu lieu pendant une période prolongée. Pour annuler, appuyer sur une touche quelconque. → Page 49
Refroidissement	Pour ménager les conduites d'eau usée, un refroidissement du bain lessiviel a lieu avant la vidange.
Indication pour l'entretien du tambour :	<p>Cette indication vous rappelle d'exécuter le programme Nettoyage tambour 90°C ou un programme à 60°C pour le nettoyage et l'entretien du tambour et de la cuve.</p> <p>Remarques</p> <ul style="list-style-type: none"> ■ Exécuter le programme sans linge. ■ Utiliser une lessive en poudre toutes températures ou un produit lessiviel contenant un agent blanchissant. Pour éviter la formation de mousse, utiliser uniquement la moitié de la quantité de produit lessiviel recommandée par le fabricant du produit lessiviel. N'utilisez pas de lessive pour lainages ou textiles délicats. ■ Activer/désactiver le rappel. → Page 49
Autres affichages Erreur E:XXX	Éteindre l'appareil, attendre 5 secondes puis le rallumer. Si l'affichage réapparaît, prévenir le service après-vente.

Dérangements, Que faire si ...

Défauts	Cause / Remède
De l'eau fuit.	<ul style="list-style-type: none"> ■ Raccordez correctement / remplacez le flexible d'écoulement. ■ Serrez à fond le raccord du flexible d'arrivée d'eau.
L'appareil n'est pas alimenté en eau. Le produit lessiviel n'est pas entraîné par l'eau en direction de la cuve.	<ul style="list-style-type: none"> ■ Avez-vous bien appuyé sur la touche ►II ? ■ Avez-vous bien ouvert le robinet d'arrivée d'eau ? ■ Filtre éventuellement bouché ? Nettoyez le filtre. → Page 53 ■ Le flexible d'arrivée d'eau est peut-être coudé ou pincé ?
Le hublot refuse de s'ouvrir.	<ul style="list-style-type: none"> ■ Fonction de sécurité active. Programme annulé ? → Page 47 ■  Sécurité-enfants activée ? Désactiver. → Page 47 ■  (cuve pleine = sans essorage final) sélectionné ? → Page 48 ■ Ouverture possible uniquement par le dispositif de déverrouillage de secours ? → Page 54
Le programme ne démarre pas.	<ul style="list-style-type: none"> ■ Touche ►II ou Fin dans sélectionnée ? ■ Hublot fermé ? ■  Sécurité-enfants activée ? Désactiver. → Page 47
Bref à-coup/début de rotation du tambour après le lancement du programme.	C'est normal - Lors du démarrage du programme de lavage, un bref à-coup de tambour peut se produire, en raison du test interne du moteur.
Le bain lessiviel n'est pas évacué.	<ul style="list-style-type: none"> ■  (cuve pleine = sans essorage final) sélectionné ? → Page 48 ■ Nettoyer la pompe de vidange. → Page 52 ■ Nettoyer le tuyau d'évacuation et/ou le flexible d'écoulement.
L'eau dans le tambour n'est pas visible.	C'est normal - L'eau se trouve en dessous de la zone visible.
Le résultat de l'essorage n'est pas satisfaisant. Linge mouillé / trop humide.	<ul style="list-style-type: none"> ■ C'est normal - Le système de contrôle anti-balourd a interrompu l'essorage car le linge était inégalement réparti dans le tambour. Répartir les petites et grosses pièces de linge dans le tambour. ■ Repassage facile (selon le modèle) sélectionné ? → Page 41 ■ Avez-vous choisi une vitesse trop faible ? → Page 39
Démarrages répétitifs de l'essorage court.	C'est normal - Le système de contrôle anti-balourd compense le balourd.
Le programme dure plus longtemps que d'habitude.	<ul style="list-style-type: none"> ■ C'est normal - Le système de contrôle du balourd compense le balourd en répartissant plusieurs fois le linge. ■ C'est normal - Le système de contrôle de la mousse est actif, il a ajouté un rinçage.
Modification du temps restant en cours de lavage.	C'est normal - L'appareil optimise le déroulement du programme lors du processus de lavage respectif. Cela peut conduire à la modification de la durée du programme dans le bandeau d'affichage.
Présence d'eau dans le compartiment  à produits d'entretien.	<ul style="list-style-type: none"> ■ C'est normal - L'efficacité de l'additif n'est pas compromise. ■ Nettoyer l'insert le cas échéant. → Page 45

Défauts	Cause / Remède
Des odeurs se dégagent du lave-linge.	<p>Exécuter le programme Nettoyage tambour ou Coton 90°C sans linge.</p> <p>Pour cela, utiliser une lessive en poudre toutes températures ou un produit lessiviel contenant un agent blanchissant.</p> <p>Remarque : . Pour éviter la formation de mousse, utiliser uniquement la moitié de la quantité de produit lessiviel recommandée par le fabricant du produit lessiviel. N'utilisez pas de lessive pour lainages ou textiles délicats.</p>
Le symbole  est allumé dans le bandeau d'affichage. De la mousse sort éventuellement du bac à produits.	<p>Avez-vous utilisé trop de produit lessiviel ?</p> <p>Verser une cuillerée à soupe de produit assouplissant dans 1/2 l d'eau, mélanger puis verser le mélange dans le compartiment II (pas avec les textiles pour le plein air, tenues de sport et les duvets !).</p> <p>Lors du lavage suivant, diminuer la quantité de produit lessiviel utilisé.</p>
Bruits et vibrations importants, l'appareil se déplace tout seul pendant l'essorage.	<ul style="list-style-type: none"> ■ L'appareil est-il bien nivelé ? Nivelier l'appareil. → <i>Page 21</i> ■ Avez-vous immobilisé les pieds de l'appareil ? Fixer / stabiliser les pieds de l'appareil. → <i>Page 21</i> ■ Cales de transport enlevées ? Enlever les cales de transport. → <i>Page 17</i>
Le bandeau d'affichage / les voyants ne fonctionnent pas alors que l'appareil est en marche.	<ul style="list-style-type: none"> ■ Coupure de courant ? ■ Fusibles déclenchés ? Réarmer les disjoncteurs / changer les fusibles. ■ Si cette panne se reproduit, contacter le service après-vente.
Présence de résidus de détergent sur le linge.	<ul style="list-style-type: none"> ■ Les produits lessiviels sans phosphate contiennent parfois des résidus insolubles dans l'eau. ■ Choisir Rinçage ou brosser le linge après le lavage.
En pause, ► clignote très rapidement et un signal sonore retentit.	<ul style="list-style-type: none"> ■ Le niveau d'eau est trop élevé. Il n'est pas possible d'ajouter du linge. Le cas échéant, refermer le hublot immédiatement. ■ Appuyer sur la touche ► pour poursuivre le programme.
<p>Lorsque vous ne parvenez pas à remédier vous-même au dérangement (après la mise hors tension/sous tension de l'appareil) ou qu'une réparation s'impose :</p> <ul style="list-style-type: none"> ■ Éteindre l'appareil puis débrancher la fiche mâle de la prise de courant. ■ Fermer le robinet d'eau et appeler le service après-vente. 	



Service après-vente

Si vous n'arrivez pas à remédier à la panne par vous-même, veuillez contacter notre service après-vente. → Page de couverture

Nous trouverons toujours une solution adaptée, aussi afin d'éviter des déplacements inutiles d'un technicien.

Veuillez indiquer au service après-vente le numéro de série (E-Nr.) et le numéro de fabrication (FD).

E-Nr. _____	FD _____
-------------	----------

E-Nr. Numéro de série
FD Numéro de fabrication

Vous trouverez ces indications aux endroits suivants *selon le modèle :
côté l'intérieur du hublot*/trappe de service ouverte* et au dos de l'appareil.

Faites confiance aux compétences du fabricant.

Adressez-vous à nous. Vous assurerez ainsi que les réparations soient réalisées par des techniciens du SAV formés à cet effet, qui recourent à des pièces de rechange d'origine.



Valeurs de consommation

Consommation d'énergie et d'eau, durée du programme et humidité résiduelle des programmes de lavage principaux

(indications approximatives)

Programme	Charge	Consommation d'énergie*	Consommation d'eau*	Durée du programme*
Coton 20 °C	9 kg	0,25 kWh	90 l	2 ¾ h
Coton 40 °C	9 kg	1,10 kWh	90 l	3 h
Coton 60 °C	9 kg	1,16 kWh	90 l	2 ¾ h
Coton 90 °C	9 kg	2,14 kWh	100 l	2 ¾ h
Synthétiques 40 °C	4 kg	0,71 kWh	64 l	2 h
Mix rapide 40 °C	4 kg	0,60 kWh	45 l	1 ¼ h
Délicat / Soie 30 °C	2 kg	0,19 kWh	37 l	¾ h
Laine 30 °C	2 kg	0,19 kWh	41 l	¾ h

Programme	Indications approximatives de l'humidité résiduelle**			
	WM16... max 1600 tr/min	WM14... max 1400 tr/min	WM12... max 1200 tr/min	WM10... max 1000 tr/min
Coton	44%	48%	53%	62%
Synthétiques	40%	40%	40%	40%
Délicat / Soie	30%	30%	30%	30%
Laine	45%	45%	45%	45%

* Les valeurs réelles varient par rapport aux valeurs indiquées en fonction de la pression de l'eau, de sa dureté, température d'entrée, de la température ambiante, du type de linge, de la quantité de linge et de son degré de salissure, de la lessive utilisée, des variations de la tension du secteur et des options choisies.

** Indications de l'humidité résiduelle basées sur la limitation de la vitesse d'essorage et la charge maximale en fonction du programme.

Programmes les plus efficaces pour les textiles en coton

Les programmes suivants (programmes standard, marqués par ) conviennent pour nettoyer les textiles en coton normalement sales, et sont les plus efficaces en ce qui concerne les consommations conjointes d'énergie et d'eau.

Programmes standard pour du coton conformément au règlement (UE) n° 1015/2010		
Programme + Température + Touche	Charge	Durée approximative du programme
 Coton +  +  ecoPerfect 	9 kg	4 ¾ h
 Coton +  +  ecoPerfect 	4,5 kg	4 ½ h
 Coton +  +  ecoPerfect 	4,5 kg	4 ½ h

Réglage du programme pour des essais et le label énergétique, conformément à la directive 2010/30/CE, avec de l'eau froide (15°C).
La température de programme indiquée s'oriente sur la température mentionnée sur l'étiquette d'entretien que comporte chaque article textile. Pour des raisons d'économie d'énergie, la température de lavage réelle peut différer de la température de programme indiquée.

Données techniques

Dimensions :

850 x 600 x 590 mm

(hauteur x largeur x profondeur)

Poids :

70 - 85 kg (selon le modèle)

Raccordement au secteur :

Tension du secteur 220 - 240 V, 50 Hz

Intensité nominale 10 A

Puissance nominale 1900 - 2300 W

Pression de l'eau :

100 - 1000 kPa (1 - 10 bars)

Puissance absorbée hors service :

0,12 W

Puissance absorbée en mode veille :

0,43 W



Garantie Aqua-Stop

Valable uniquement pour les appareils équipés du dispositif Aqua-Stop

En plus de la garantie constructeur (et de la garantie revendeur), nous assurons un dédommagement aux conditions suivantes :

1. Si notre système Aqua-Stop est à l'origine d'un dégât des eaux chez un particulier, nous nous engageons à compenser le préjudice subi.
2. La garantie de responsabilité vaut pour toute la durée de vie de l'appareil.
3. Condition préalable pour faire valoir un recours en garantie : l'appareil équipé de l'Aqua-Stop doit avoir été installé et raccordé de manière professionnelle, suivant les indications de notre notice ; cette condition préalable concerne également la rallonge Aqua-Stop (accessoire d'origine).
Notre garantie ne couvre pas les conduites d'arrivée ou robinetteries défectueuses situées en amont du raccordement de l'Aqua-Stop au robinet d'eau.
4. En principe, vous n'avez pas à surveiller le fonctionnement des appareils équipés de l'Aqua-Stop ni à fermer le robinet d'arrivée d'eau à l'issue du lavage.
Ceci dit, si vous devez vous absenter de votre domicile pendant plusieurs semaines (pour des vacances, par exemple), fermez le robinet d'arrivée d'eau.

Conseils et réparations

FR 01 40 10 12 00

B 070 222 142

CH 0848 840 040

Vous trouverez les coordonnées du service après-vente des différents pays dans la liste ci-jointe.

BSH Hausgeräte GmbH

Carl-Wery-Straße 34

81739 München

GERMANY

siemens-home.bsh-group.com

Fabriqué par BSH Hausgeräte GmbH titulaire des droits d'utilisation de la marque Siemens AG



9001035819 (9802)