



Register your new Bosch now:
www.bosch-home.com/welcome



**Vaskemaskin
WAW32899SN**



BOSCH

no Bruks- og monteringsveiledning

Din nye vaskemaskin

Du har bestemt deg for en vaskemaskin av merket Bosch.

Vær vennlig å ta deg noen minutter til å lese igjennom denne teksten og på den måten bli kjent med de fordelaktige egenskapene til vaskemaskinen.

For å rettferdiggjøre det høye kravet til kvalitet fra merket Bosch, er enhver vaskemaskin som forlater fabrikken, grundig undersøkt for å sikre feilfri funksjon og tilstand.

Videre informasjon om våre produkter, tilbehør, reservedeler og service finner du på vår nettside www.bosch-home.com, eller du kan henvende deg til våre sentre for kundeservice.

Dersom bruks- og plasseringsveiledningen beskriver flere modeller samtidig, blir det alltid henvist til forskjellene på de aktuelle stedene i teksten.



Apparatet må først tas i bruk etter at du har lest denne bruks- og oppstillingsveiledningen!

Fremstilling

⚠ Advarsel!

Denne kombinasjonen av symbol og signalord viser til en farlig situasjon. Dersom advarselen ikke tas til følge, kan resultatet bli dødsfall eller personskader.

Obs!

Dette signalordet viser til en farlig situasjon. Dersom dette ikke tas til følge, kan resultatet bli dødsfall eller personskader.

Henvisning / tips

Henvisninger om optimal bruk av apparatet / nyttig informasjon.

1. 2. 3. / a) b) c)

Trinnene i fremgangsmåten angis med tall eller bokstaver.

■ / -

Opplisteringer angis med en liten boks eller tankestrek.

Innholdsfortegnelse

 Forskriftsmessig bruk	4	Forvask *	23
 Sikkerhetsanvisninger	5	Ekstraskyll. *	23
Elektrisk sikkerhet.	5	Mer vann *	24
Fare for skade	5	Antikrøll *	24
Sikkerhet for barn	6	Bløtlegging *	24
 Miljøvern	7	Skyllestopp *	24
Emballasje/avhending	7	Nattprogram *	24
Sparetips	7	 Betjening av apparatet	25
 Det viktigste kort fortalt	8	Klargjøre vaskemaskinen	25
 Bli kjent med apparatet	9	Slå på apparatet / velge programmet	25
Vaskemaskin	9	Endre forhåndsinnstillinger	25
Betjeningsfelt	10	Velge tilleggsinnstillinger for programmer	26
Display	11	Legge tøy inn i trommelen.	26
 Tøy	13	Dosere og fylle inn vaske- og pleiemiddel	26
Forberedelser	13	Starte program	27
Sortering av tøy	13	Barnesikring	27
 Vaskemiddel	14	Legge i tøy	28
Riktig valg av vaskemiddel	14	Endre program	28
Spare strøm og vaskemidler.	14	Avbryte program	28
 Programoversikt	15	Programslutt ved skyllestopp	28
Programmer på programvelgeren	15	Programslutt	28
Stiving.	21	Ta ut tøyet / slå av maskinen	29
Farge/bleke	21	 Intelligent doseringssystem	29
 Forhåndsinnstillinger for programmer	21	Intelligent doseringssystem i vaskemiddelskuffen	29
Temperatur	21	Ta i bruk / fylle doseringsbeholderen.	30
Sentrifugeringshastighet	22	Ved daglig bruk.	30
Ferdig om	22	Basisdoseringsmengde.	31
i-DOS-innstillinger	22	Beholderinnhold for i-DOS 	32
 Tilleggsinnstillinger for program/ alternativer (* avhengig av modell)	23	Manuell dosering.	32
SpeedPerfect 	23	 Apparatinnstillinger	33
EcoPerfect 	23	 Sensorteknologi	34
		Mengdeautomatikk	34
		Balansekontrollsystem.	34
		Aquasensor	34
		Indikasjon for påfyllingssensor	34
		Doseringsanbefaling	34

	Rengjøring og vedlikehold	34
	Kabinett/betjeningsfeltet	35
	Vasketrommelen	35
	Avkalking	35
	i-DOS-vaskemiddelskuff og kabinett	35
	Vannpumpen er tilstoppet, nødtømming	36
	Avløpslangen er tilstoppet ved sifongen.	37
	Silen i vanntilførselen er tilstoppet . .	37
	Hva kan du gjøre hvis det oppstår feil?	38
	Nødutløsning	38
	Henvisninger i displayet.	39
	Hva kan du gjøre hvis det oppstår feil?	40
	Kundeservice	42
	Forbruksverdier	43
	Energi- og vannforbruk, programvarighet og restfuktighet i hovedvaskeprogrammene	43
	Effektivitetstestprogrammer for bomullstekstiler	44
	Tekniske data	44
	Oppstilling og tilkobling.	44
	Leveringsomfang	44
	Sikkerhetsanvisninger	45
	Oppstillingssted	46
	Oppstilling på en sokkel eller en flate/gulv av trebjelker	46
	Oppstilling på en avsats med skuff .	46
	Under-/innbygging av apparatet i en kjøkkeninnredning.	46
	Fjerne transportsikringene	46
	Lengden på slanger og ledninger . .	47
	Vanntilløp.	47
	Vannutløp	48
	Justering	49
	Elektrisk tilkobling	49
	Før første gangs vask	50
	Transport	51

Forskriftsmessig bruk

- Kun til bruk i private husholdninger og til husholdningsformål.
- Vaskemaskinen er egnet til vask av tekstiler som kan vaskes i maskin, og tøy av ull som kan vaskes for hånd i vaskevann.
- For drift med kaldt drikkevann og vanlige vaske- og skyllemidler som fås i handelen og som er beregnet for bruk i vaskemaskin.
- Ved dosering av alle vaske-/hjelpe-/pleie- og rengjøringsmidler må alltid henvisningene fra produsenten følges.
- Vaskemaskinen kan også betjenes av barn fra og med 8 år, av personer med reduserte fysiske eller mentale evner og av personer med manglende erfaring eller kunnskap, dersom disse **er under tilsyn** eller **får veiledning** av en ansvarlig person.
Barn må ikke utføre rengjørings- og vedlikeholdsarbeid uten tilsyn.
- Hold barn under 3 år borte fra vaskemaskinen.
- Husdyr må holdes borte fra vaskemaskinen.

Før du tar apparatet i bruk: Les gjennom bruks- og oppstillingsveiledningen samt all annen informasjon som er vedlagt vaskemaskinen, og ta hensyn til den. Ta vare på dokumentene for senere bruk.

Sikkerhetsanvisninger

Elektrisk sikkerhet

Advarsel

Livsfare!

Kontakt med spenningsførende deler medfører fare for strømstøt.

- Ta aldri på støpselet med våte hender.
- Trekk aldri i ledningen når du vil ta støpselet ut av kontakten, men hold i støpselet. Slik unngår du skader på kabelen.

Fare for skade

Advarsel

Fare for skade!

- Løft ikke maskinen etter deler som rager ut (f. eks. vaskeluken), fordi disse delene kan brette av og medføre skader. Løft ikke vaskemaskinen etter deler som rager ut.
- Om du står på vaskemaskinen, kan arbeidsplaten brette og forårsake skader. Ikke stå på vaskemaskinen.
- Om du støtter deg eller setter noe på en åpen vaskeluke, kan vaskemaskinen velte og forårsake skader. Ikke støtt deg på vaskeluken når den er åpen.

- Dersom du griper inn i trommelen når denne dreier seg, kan du skade hendene. Ikke ta inn i trommelen når den beveger seg. Vent til trommelen ikke lenger beveger seg.

Advarsel

Fare for skålding!

Ved vasking med høye temperaturer kan det oppstå fare for skålding ved kontakt med varmt vaskevann (f. eks. ved utpumping av varmt vaskevann i en vask). Unngå kontakt med det varme vaskevannet.

Sikkerhet for barn

Advarsel **Livsfare!**

Barn som leker med vaskemaskinen kan utsette seg for livsfare eller skade.

- Ikke la barn oppholde seg i nærheten av maskinen uten oppsyn!
- Barn må ikke få leke med vaskemaskinen.

Advarsel **Livsfare!**

Barn kan bli sperret inne i apparatet og bli utsatt for livsfare.

Ved utrangerte apparater:

- Trekk ut støpselet.
- Skjær over nettledningen og fjern den sammen med støpselet.
- Ødelegg låsen på vaskeluken.

Advarsel **Fare for kvelning!**

Barn kan vikle seg inn i emballasjer/folier og emballasjedeler. De kan få disse over hodet og kveles. Oppbevar emballasjen, folier og deler av forpakningen utilgjengelig for barn.

Advarsel

Fare for forgiftning!

Vaske- og pleiemidler kan medføre forgiftning dersom de svelges.

Vaske- og pleiemidler må oppbevares utilgjengelig for barn.

Advarsel

Øye-/hudirritasjoner!

Kontakt med vaske- og pleiemidler kan medføre øye- eller hudirritasjoner.

Vaske- og pleiemidler må oppbevares utilgjengelig for barn.

Advarsel

Fare for skade!

Under vasking med høye temperaturer blir glasset i vaskeluken varmt.

Pass på at barn ikke tar på det varme glasset.



Miljøvern

Emballasje/avhending



Kvitt deg med emballasjen på en miljøvennlig måte. Dette apparatet er merket i samsvar med det europeiske direktivet 2012/19/EU ang. gamle elektro- og elektroniske apparater (waste electrical and electronic equipment - WEEE). Dette direktivet gir retningslinjer for avhending og gjenvinning av de brukte apparater og er gyldig for hele EU.

Sparetips

- Den maksimale tøymengden for ethvert program bør utnyttes. ***  'Programoversikt' on page 15 ***
- Klær som er normalt skitne, vaskes uten forvask.
- Sparer strøm og vaskemiddel når tøyet kun er lett eller normalt skittent. → *Side 14*
- Doseringen av vaskemiddelet med det **intelligente doseringssystemet** (i-DOS) hjelper til å redusere forbruket av vaskemiddel og vann.
- Temperaturer som kan velges, følger vaskeanvisningene i tøyet. Temperaturene som da oppstår i vaskemaskinen, kan avvike fra de valgte temperaturene for å sikre en optimal blanding av energisparing og vaskeresultat.

- **Informasjon om strøm- og vannforbruk:** → *Side 11*
Displayet informerer om relativ størrelse på strøm- og vannforbruket i de valgte programmene. Jo flere indikasjoner som er synlige, desto høyere er forbruket. På den måten kan du sammenligne forbruket i programmene ved å velge ulike programinnstillinger og gå for en strøm- eller vannbesparende programinnstilling.



-  Energiforbruk
-  Vannforbruk

- **Energisparingsmodus:** Lyset i displayet slukkes etter noen minutter, tasten  blinker. For å aktivere belysningen trykkes en hvilken som helst tast. Energisparingsmodus blir ikke aktivert når et program er i gang.
- **Automatisk utkobling:** Hvis apparatet ikke blir betjent over lengre tid, kan det slå seg automatisk av før programstart og etter programslutt for å spare energi. Trykk på hovedbryteren for å slå på apparatet igjen. ***  'Apparatinnstillinger' on page 33 ***
- Dersom tøyet etterpå skal tørkes i tørketrommel, må det velges et sentrifugeringsstall i samsvar med veiledningen fra produsenten av tørketrommelen.

! Det viktigste kort fortalt

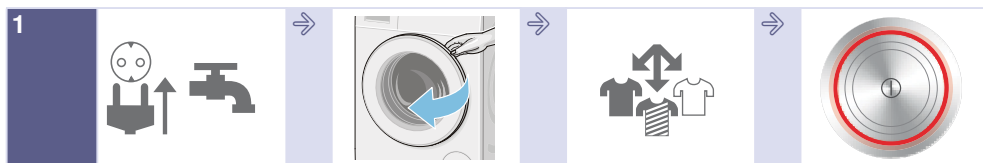

1 Sett i støpselet.
Åpne vannkranen.

Åpne vaskeluken.

Sorter tøyet.

Trykk på tasten ①
for å slå på.



2 Velg program, f.eks.
Syntetisk.

Om nødvendig må programinnstillingen for det valgte programmet endres og programinnstillinger/alternativer velges i tillegg.

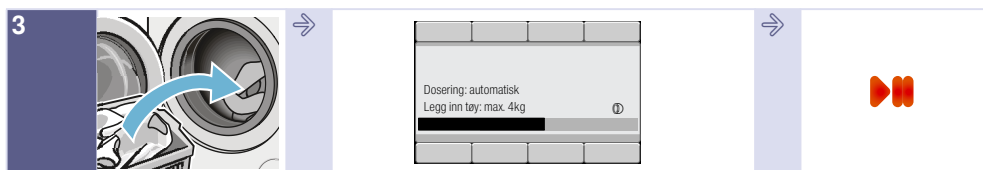

3 Legg inn tøyet.

Ta hensyn til maks. tøymengde (avhengig av modell) i displayet.

Start programmet.



4 Programslutt

Trykk på tasten ①
for å slå av.

Lukk vannkranen
(på modeller uten
aquastopp).

Bli kjent med apparatet

Vaskemaskin

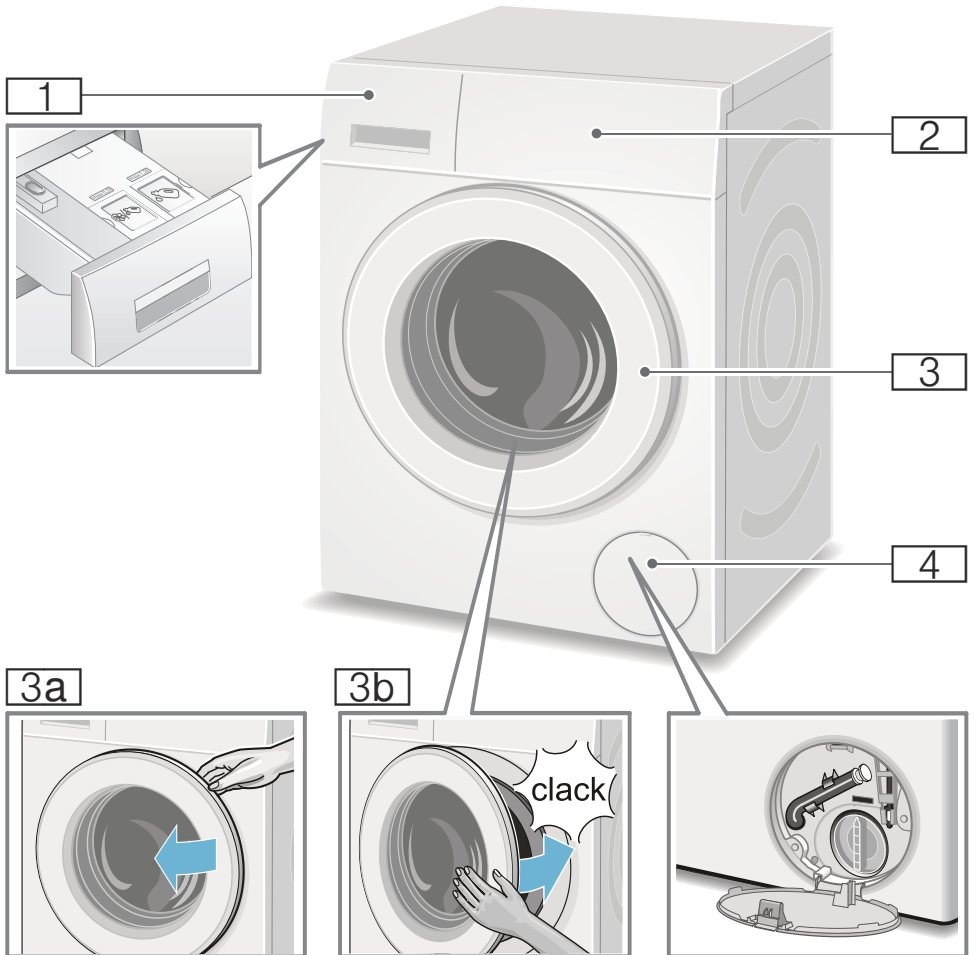

1 Vaskemiddelskuff med lysindikasjon for i-DOS-beholderne på skuffehåndtaket
→ Side 29

2 Betjeningsfelt/display

3 Vaskeluke med vindushåndtak

3a Åpne vaskeluken

3b Lukke vaskeluken

4 Serviceklaff

no Bli kjent med apparatet

Betjeningsfelt

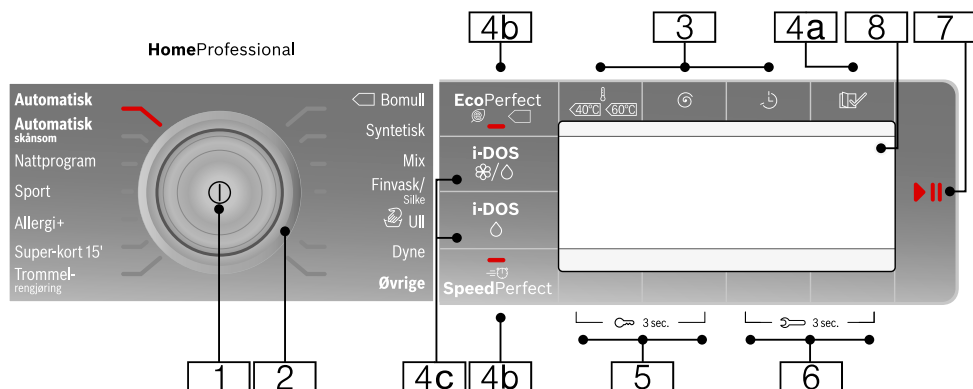

Merk: Alle tastene (med unntak av hovedbryteren) er sensoriske, en lett berøring holder.

- 1 Hovedbryter**
til å slå på og av vaskemaskinen:
Trykk på tasten ①.
- 2 Programvelger**
for å velge et program.
Programvelgeren kan dreies i begge retninger.
Programoversikt → Side 15
- 3 Taster for å endre forhåndsinnstillingene til program:** → Side 21
 - Temperatur (Ⓔ),
 - Sentrifugeringshastighet (Ⓢ),
 - Ferdig om (↻)
- 4 Taster for å velge ekstra programinnstillinger:**
 - 4a** Opsjoner (☑) → Side 12, → Side 23
 - 4b** EcoPerfect (Ⓢ), SpeedPerfect (Ⓢ), i-DOS (Ⓢ)Ⓢ, i-DOS (Ⓢ) → Side 22, en oversikt over alle innstillinger som kan velges → Side 15
 - 4c**

- 5** Tast **Barnesikring** (∞ 3 sec.) for å aktivere/deaktivere barnesikringen → Side 27
- 6** Taster **Apparatinnstillinger** (⌚ 3 sec.) for å endre apparatinnstillingene, f.eks. tastesignaler, en oversikt over alle valgbare apparatinnstillinger → Side 12, → Side 33
- 7** **Tast ⏮ til å:**
 - starte et program
 - avbryte et program, f.eks. legge i mer tøy → Side 28
 - avslutte et program
- 8** **Display** for innstillinger og informasjon

Display

Meny etter programvalg

f.eks. **Syntetisk**

Pilene i displayet angir i hvilken retning forhåndsinnstillingene for et program kan endres med tastene som er plassert over eller under.

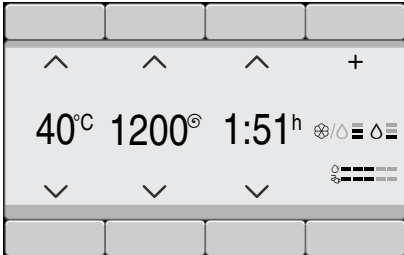

Øvrige Programmer valgt

og f.eks. velge program **Sentrifugering**:

Du kan velge ønsket program med tastene under pilene. Valget blir bekreftet med en hake.

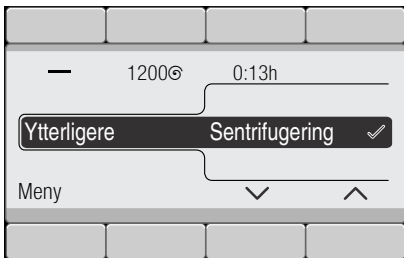

Vent eller gå tilbake med tasten **Meny**, det valgte programmet blir vist i displayet.

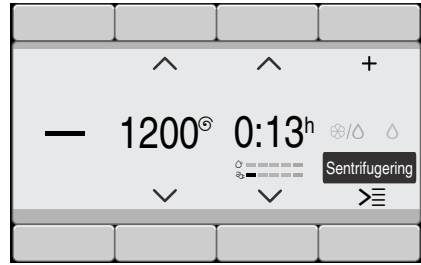

For endring velges tasten under det svart markerte programmet og programmet kan endres.

Valg av doseringsstyrke med i-DOS-tasten

Velg f.eks. tasten **i-DOS** og doseringsstyrke **middels**:

Du kan velge doseringsstyrke for vaskemiddel med tastene under pilene. Valget blir bekreftet med en hake.

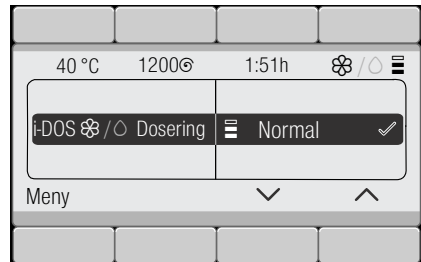

Vent eller trykk på tasten **Meny** eller **i-DOS** for å komme tilbake til menyen.

no Bli kjent med apparatet

Tasten Opsjoner (☑) er valgt

og velg f.eks. alternativet **Skyllestopp** (☐):

Velg alternativ med tastene under de to pilene. Velg indikasjonsverdi med de to høyre tastene. De valgte alternativene er aktive umiddelbart og vises i displayet.

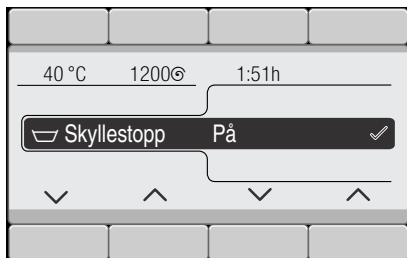

Vent eller trykk på tasten **Opsjoner** (☑) for å komme tilbake til menyen.

Tastene Apparatinnstillinger (≅ 3 sec.) er valgt

Endre apparatinnstillinger: f.eks. volum for **sluttsignal** → Side 33

Velg innstilling med tastene under de to venstre pilene. Velg indikasjonsverdi med de to høyre tastene. Valget blir bekreftet med en hake.

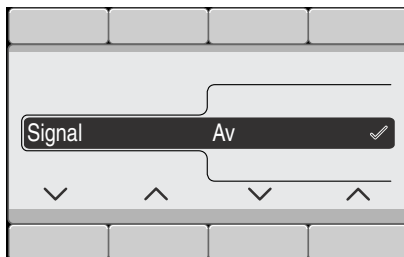

Vent eller trykk på tasten **Apparatinnstillinger** (≅ 3 sec.) (hold den inne igjen) for å komme tilbake til menyen.



Tøy

Forberedelser

Obs!

Skader på apparatet/tøyet

Fremmedlegemer (f.eks. mynter, binderser, nåler, spiker) kan føre til skader på tøyet eller deler av vaskemaskinen.

Ta derfor hensyn til dette når du forbereder klesvasken:

- Tøm alle lommer.

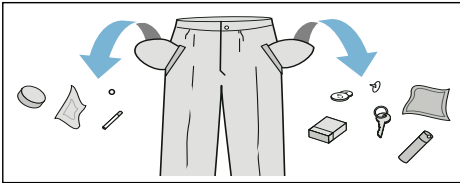

- Se etter metalldeleer (binders etc.) og fjern disse.
- Ømfintlig tøy (strømper, BH-er med bøyle osv.) må vaskes i vaskepose.
- Lukk glidelåser, knepp igjen dyne-/putetrekk.
- Børst eventuell sand ut av lommer og buksebrekker.
- Fjern gardinkroker og -ringer eller vask dem i vaskepose.

Sortering av tøy

Sorter tøyet i henhold til vaskeanvisningene og angivelsene fra produsenten som står på etikettene:

- Type tekstil/fiber
- Farge
 - **Merk:** Tøy kan farge av. Hvite og fargede plagg må derfor vaskes separat. Nye plagg som er farget, må vaskes for seg første gangen.
- Smuss
 - Tøy med samme smussgrad vaskes sammen.

Noen eksempler på smussgradene finner du → *Side 14*

- **lett:** ikke forvask, velg eventuelt innstillingen **SpeedPerfect**
- **normal**
- **kraftig:** fyll mindre tøy i maskinen, velg program med forvask
- **flekker:** fjern/forhåndsbehandle flekker med en gang de oppstår. Forsøk først å tørke av med vann og såpe; ikke gni på stoffet. Vask deretter tøyet med det tilsvarende programmet. Hardnakkede/inntørkede flekker kan noen ganger først fjernes ved flere gangers vask.

- Symboler i vaskeanvisningene på etikettene

Merk: Tallene i symbolene står for den høyeste temperaturen tøyet kan vaskes på.

- egnet til vanlig vaskeprosess; f.eks. på bomullsprogram
- må vaskes skånsomt; f.eks. på strykefritt program
- må vaskes spesielt skånsomt, f.eks. på finvask-/silkeprogram
- egnet til håndvask; f.eks. på ullprogram
- Ikke vask tøyet i maskinen.

Vaskemiddel

Riktig valg av vaskemiddel

For å velge riktig vaskemiddel, temperatur og behandling av tøyet er det viktig å følge vaskeanvisningen på tøyet. → også www.sartex.ch

På nettsiden www.cleanright.eu finner du også mye annen nyttig informasjon når det gjelder vask, pleie og vaskemidler i private husholdninger.

- **Vaskemiddel med optiske hvitemidler**
egnet for hvitt tøy som kan kokes og består av lin eller bomull
Program: Bomull / kaldt – maks. 90 °C
- **Vaskemiddel for kulørt tøy uten blekemidler og optiske hvitemidler**
egnet for kulørt tøy av lin eller bomull
Program: Bomull / kaldt – maks. 60 °C
- **Vaskemiddel til kulørt tøy / finvask uten optiske hvitemidler**
egnet for kulørt tøy av strykefri fiber, syntetisk
Program: Syntetisk / kaldt – maks. 60 °C
- **Vaskemiddel til finvask**
egnet for ømfintlige, fine tekstiler, silke eller viskose
Program: Finvask/Silke / kaldt – maks. 40 °C
- **Vaskemiddel til ull**
egnet for ull
Program: Ull / kaldt – maks. 40 °C

Spare strøm og vaskemidler







Ved lett og normalt tilsmusset tøy kan du spare strøm (reduksjon av vasketemperaturen) og vaskemidler:

Spar	Skittenhetsgrad/merknad
Redusert temperatur og mengde vaskemiddel iht. anbefalt dosering	<p>lett</p> <p>Ikke synlig smuss eller flekker. Klær lukter svette, f.eks.:</p> <ul style="list-style-type: none"> ■ lette sommer-/sportsklær (brukt i noen få timer) ■ T-skjorter, skjorter, bluser, (brukt i en dag) ■ gjestehåndklær og sengetøy (brukt en dag)
	<p>normal</p> <p>Synlig smuss eller få, små flekker, f.eks.:</p> <ul style="list-style-type: none"> ■ T-skjorter, skjorter, bluser (med svette, brukt flere ganger) ■ håndklær, sengetøy (brukt i inntil en uke)
	<p>sterk</p> <p>Smuss og/eller flekker er tydelig synlig, f. eks. kjøkkenhåndklær, babytøy, yrkesklær</p>
Temperatur iht. vaskeanvisninger og mengde vaskemiddel iht. anbefalt dosering / sterk skittenhetsgrad	



Merk: Ta hensyn til henvisningene fra produsenten når det gjelder dosering av alle vaske-/hjelpe-/skylle- og rengjøringsmidler. → Side 26

Programoversikt









Programmer på programvelgeren









Program/Tøytype/Henvisninger	Innstillinger
Programnavn Kort forklaring av programmet og hvilke tekstiler det er egnet for.	maks. tøymengde valgbar Temperatur ; (☼ = kaldt) valgbar Sentrifugeringshastighet ; 0 = ingen sentrifugering, kun utpumping valgbare tilleggsinnstillinger for programmer* mulig automatisk dosering: ■ av et flytende vaskemiddel (○) og ■ tøymykner (☼) kan velges / velges bort ✓, ikke valgbart -
Bomull Slitesterke tekstiler, tekstiler av bomull eller lin som kan kokes.	9 kg/5*** kg ☼-90 °C 0-1600** o/min  Vaskemiddel ✓, tøymykner ✓
Merknader <ul style="list-style-type: none"> Med innstillingen EcoPerfect  er vasketemperaturen lavere enn den valgte temperaturen. Hvis du har et spesielt ønske om å nå vaskevannstemperaturen, må programmet brukes uten innstillingen EcoPerfect  eller med en høyere temperatur. Med innstillingen SpeedPerfect  egnet som kortprogram for lett tilsmusset tøy. 	
Syntetisk Syntetiske tekstiler eller blandingstekstiler	4 kg ☼-60 °C 0-1200** o/min  Vaskemiddel ✓, tøymykner ✓
* Programmene og ekstra programinnstillinger avhenger av modell. Tilgjengelige programmer/innstillinger kan enten velges direkte i betjeningsfeltet eller under Øvrige Programmer eller Opsjoner (☑). ** maks. sentrifugeringshastighet er avhengig av program og modell *** redusert tøymengde ved innstillingen SpeedPerfect 	

Program/Tøytype/Henvisninger	Innstillinger
Mix Blandet tøy som består av bomull og syntetiske tekstiler.	4 kg ❄-40 °C 0-1600** o/min 🌀, 🔄, ⏴, 🏠, 📏, 📦, 📧, 📨, 📩, 📪, 📫, 📬, 📭, 📮, 📯, 📰, 📱, 📲, 📳, 📴, 📵, 📶, 📷, 📸, 📹, 📺, 📻, 📼, 📽, 📾, 📿, 📺, 📻, 📼, 📽, 📾, 📿 Vaskemiddel ✓, tøymykner ✓
Finvask / Silke Til ømfintlige tekstiler som kan vaskes, f.eks. av silke, sateng, syntetiske eller blandede fibre (f.eks. silkebluser, -sjal). Merk: . Bruk vaskemiddel som er egnet for maskinvask av finvask og/eller silke.	2 kg ❄-40 °C 0-800** o/min 🌀, 🔄, ⏴, 🏠, 📏, 📦, 📧, 📨, 📩, 📪, 📫, 📬, 📭, 📮, 📯, 📰, 📱, 📲, 📳, 📴, 📵, 📶, 📷, 📸, 📹, 📺, 📻, 📼, 📽, 📾, 📿 Vaskemiddel ✓, tøymykner ✓
 Ull Tekstiler av ull eller med høy andel av ull som kan vaskes for hånd eller i maskin. Spesielt skånsomt vaskeprogram for å unngå at tøyet krymper, lengre programpauser (tekstilene hviler i vaskevannet). Merknader <ul style="list-style-type: none"> ■ Ull er et naturprodukt fra dyr, f.eks. angora, alpakka, lama, lam. ■ Bruk vaskemiddel som er egnet for maskinvask av ull. 	2 kg ❄-40 °C 0-800** o/min 📧, 📨, 📩, 📪, 📫, 📬, 📭, 📮, 📯, 📰, 📱, 📲, 📳, 📴, 📵, 📶, 📷, 📸, 📹, 📺, 📻, 📼, 📽, 📾, 📿 Vaskemiddel -, tøymykner ✓
Allergi+ Slitesterke tekstiler av bomull eller lin. Merk: . Særlig godt egnet ved høye krav til hygiene eller spesielt ømfintlig hud på grunn av lengre vasking ved definert temperatur, høyere vannstand og lengre skylling.	7 kg/5*** kg ❄-60 °C 0-1600** o/min 🌀, 🔄, ⏴, 🏠, 📏, 📦, 📧, 📨, 📩, 📪, 📫, 📬, 📭, 📮, 📯, 📰, 📱, 📲, 📳, 📴, 📵, 📶, 📷, 📸, 📹, 📺, 📻, 📼, 📽, 📾, 📿 Vaskemiddel ✓, tøymykner ✓
Super-kort 15' Ekstra kort program på ca. 15 minutter, egnet til lett tilsmusset tøy i små mengder.	2 kg ❄-40 °C 0-1200** o/min - Vaskemiddel ✓, tøymykner ✓
* Programmene og ekstra programinnstillinger avhenger av modell. Tilgjengelige programmer/innstillinger kan enten velges direkte i betjeningsfeltet eller under Øvrige Programmer eller Opsjoner (🔍). ** maks. sentrifugeringshastighet er avhengig av program og modell *** redusert tøymengde ved innstillingen SpeedPerfect 🔄	

Program/Tøytype/Henvisninger	Innstillinger
Mørkt tøy Mørke tekstiler av bomull og mørke strykefrie tekstiler. Tekstilene vaskes med innsiden ut.	3,5 kg ❄-40 °C 0-1200** o/min  Vaskemiddel ✓, tøymykner ✓
Outdoor * Allværs- og fritidsklær med membranbelegg og vannavvisende tekstiler Merknader <ul style="list-style-type: none"> ■ Bruk spesialvaskemiddel som er egnet til maskinvask, og doser i kammer II i henhold til angivelsene fra produsenten. ■ Tøyet må ikke behandles med tøymykner. ■ Før vasking må vaskemiddelskuffen (manuelle kammer) rengjøres grundig for rester av tøymykner. 	maks. 2 kg ❄-40 °C 0-800** o/min  Vaskemiddel -, tøymykner -
Nattprogram * Ekstra stillestående vaskeprogram for vasking om natten, egnet for tekstiler av bomull, lin, syntetiske tekstiler eller blandingstekstiler. Merknader <ul style="list-style-type: none"> ■ deaktivert sluttsignal ■ forhåndsinnstilt redusert sluttsentrifugeringshastighet og forkortet vasketid 	maks. 4 kg ❄-40 °C 0-1600** o/min  Vaskemiddel ✓, tøymykner ✓
Dyne * Tekstiler, hodeputer, dyner, vatterte tepper eller sengetepper som er fylt med syntetisk fiber, også egnet for fylling med dun, og som kan vaskes i maskin. Merk: . Store plagg må vaskes alene. Bruk finvaskemiddel – følg vaskeanvisningene. Vaskemiddelet doseres sparsomt.	maks. 2,5 kg ❄-60 °C 0-1200** o/min  Vaskemiddel -, tøymykner -
* Programmene og ekstra programinnstillinger avhenger av modell. Tilgjengelige programmer/innstillinger kan enten velges direkte i betjeningsfeltet eller under Øvrige Programmer eller Opsjoner (☑). ** maks. sentrifugeringshastighet er avhengig av program og modell *** redusert tøymengde ved innstillingen SpeedPerfect = 	

Program/Tøytype/Henvisninger	Innstillinger
Skjorter Strykefrie skjorter av bomull, lin, syntetiske tekstiler eller blandingstekstiler.	maks. 2 kg ❄-60 °C 0-800** o/min @, ≡, ⬇, ⚙, ⬆, ⬇, ⚙, ⚙, ⚙ Vaskemiddel ✓, tøymykner ✓
Merknader <ul style="list-style-type: none"> ■ Ved innstillingen Antikrøll (⬇) sentrifugeres skjorter/bluser bare såvidt, henges opp dryppvåte. —> selvglattingseffekt ■ Skjorter/bluser av silke / ømfintlige materialer vaskes med Finvask / Silke-programmet. 	
Dunprogram * Tekstiler, hodeputer eller sengetepper som er fylt med dun, også egnet for fylling med syntetisk fiber, og som kan vaskes i maskin.	maks. 2 kg ❄-60 °C 0-1200** o/min @, ≡, ⚙, ⬆, ⚙ Vaskemiddel -, tøymykner ✓
Merk: . Store plagg må vaskes alene. Bruk finvaskemiddel – følg vaskeanvisningene. Vaskemiddelet doseres sparsomt.	
Håndklær * Slitesterke håndklær som kan kokes av bomull; særlig myke håndklær.	maks. 3,5 kg ❄-90 °C 0-1600** o/min @, ≡, ⬇, ⚙, ⬆, ⬇, ⚙, ⚙, ⚙ Vaskemiddel ✓, tøymykner ✓
Undertøy * For ømfintlig undertøy som kan vaskes, f.eks. fløyel, blonde, lycra, silke eller satin.	maks. 1 kg ❄-40 °C 0-600** o/min @, ≡, ⚙, ⬆, ⬇, ⚙, ⚙, ⚙ Vaskemiddel -, tøymykner ✓
Gardiner * 3,5 kg tunge gardiner eller 25-30 m ² lette forheng.	maks. 3,5 kg ❄-40 °C 0-800** o/min @, ≡, ⬇, ⚙, ⬆, ⚙, ⚙, ⚙ Vaskemiddel ✓, tøymykner ✓
Merknader <ul style="list-style-type: none"> ■ Redusert skylling og sluttsentrifugering. ■ Bruk et vaskemiddel som er egnet for maskinvask av gardiner. ■ Tasten Forvask (⬇) er forhåndsinnstilt fra fabrikk.Deaktiver tasten dersom du ikke ønsker forvask. 	
* Programmene og ekstra programinnstillinger avhenger av modell. Tilgjengelige programmer/innstillinger kan enten velges direkte i betjeningsfeltet eller under Øvrige Programmer eller Opsjoner (⚙).	
** maks. sentrifugeringshastighet er avhengig av program og modell	
*** redusert tøymengde ved innstillingen SpeedPerfect ≡	

Program/Tøytype/Henvisninger	Innstillinger
Trommelrengjøring Program for rengjøring og pleie av trommelen og vannbeholderen, f.eks. før første vask, ved hyppig vasking ved lav temperatur (40 °C og lavere) eller ved luktdannelse etter lengre tids fravær. Kontrollampen Trommelrengjøring blinker når det er lenge siden sist du brukte et program med en temperatur på 60 °C eller høyere.	0 kg 80, 90 °C 1200 o/min  Vaskemiddel -, tøymykner -
Merknader <ul style="list-style-type: none"> ■ Kjør trommelrengjøringsprogrammet uten tøy. ■ Bruk vaskemiddel i pulverform eller et vaskemiddel med blekemiddel. Unngå skumdannelse ved å bruke bare halvparten av anbefalt vaskemiddelmengde. Ikke bruk vaskemiddel for ull- eller fintøy. 	
Skylling * Ekstra skylling med sentrifugering.	- - 0-1600** o/min     Vaskemiddel -, tøymykner ✓
Sentrifugering * Ekstra sentrifugering med valgbart turtall.	- - 0-1600** o/min  Vaskemiddel -, tøymykner -
Utpumping * av skyllevannet f.eks. etter innstillingen  (skyllestopp = uten sluttsentrifugering)	- - - - - Vaskemiddel -, tøymykner -
* Programmene og ekstra programinnstillinger avhenger av modell. Tilgjengelige programmer/innstillinger kan enten velges direkte i betjeningsfeltet eller under Øvrige Programmer eller Opsjoner (). ** maks. sentrifugeringshastighet er avhengig av program og modell *** redusert tøymengde ved innstillingen SpeedPerfect 	

Program/Tøytype/Henvisninger	Innstillinger
Outdoor + Impregnering * Vasking med påfølgende impregnering av allværs- og fritidsklær belagt med membran og vannavvisende tekstiler.	maks. 1 kg ❄️ -40 °C 0-800** o/min 🌀, 🌀, 🌀, 🌀, 🌀, 🌀 Vaskemiddel -, tøymykner -
<ol style="list-style-type: none"> Velg program. Ha spesialvaskemiddel for fritidsklær i kammer  . Velg tasten . Programmet stopper før den siste skylleomgangen. Ta hensyn til meldingen i displayet. Ha impregneringsmiddel (maks. 170 ml) i kammer  . Velg tasten . Etterbehandling av tøyet i henhold til angivelsene fra produsenten. 	
Merknader <ul style="list-style-type: none"> ■ Bruk spesialvaskemiddel som er egnet til maskinvask, og følg doseringsangivelsene til produsenten: ■ Tøyet må ikke behandles med tøymykner. ■ Før vasking må vaskemiddelskuffen (manuelle kammer) rengjøres grundig for rester av tøymykner. 	
Sport * Tekstiler av mikrofiber for sport og fritid.	maks. 2 kg ❄️ -40 °C 0-800** o/min 🌀, 🌀, 🌀, 🌀, 🌀, 🌀, 🌀, 🌀 Vaskemiddel -, tøymykner -
Merknader <ul style="list-style-type: none"> ■ Tøyet må ikke behandles med tøymykner. ■ Før vasking må vaskemiddelskuffen (manuelle kammer) rengjøres grundig for rester av tøymykner. 	
Automatisk * Slitesterke tekstiler. Smussgrad og tekstiltipe registreres automatisk, og vaskeforløpet og den intelligente doseringen tilpasses optimalt.	maks. 6 kg 40 °C 1400** o/min 🌀, 🌀 Vaskemiddel ✓, tøymykner ✓
Automatisk skånsom * Mer skånsom behandling av tøyet. Smussgrad og tekstiltipe registreres automatisk, og vaskeforløpet og den intelligente doseringen tilpasses optimalt.	maks. 3,5 kg 30 °C 1000** o/min 🌀, 🌀 Vaskemiddel ✓, tøymykner ✓
* Programmene og ekstra programinnstillinger avhenger av modell. Tilgjengelige programmer/innstillinger kan enten velges direkte i betjeningsfeltet eller under Øvrige Programmer eller Opsjoner (). ** maks. sentrifugeringshastighet er avhengig av program og modell *** redusert tøymengde ved innstillingen SpeedPerfect 	

Program/Tøytype/Henvisninger	Innstillinger
Auto Intensiv *	maks. 6 kg
Mer intens behandling av tøyet.	60 °C
Smussgrad og tekstiltype registreres automatisk, og vaskeforløpet og den intelligente doseringen tilpasses optimalt.	1400** o/min
	☐, ☑
	Vaskemiddel ✓, tøymykner ✓
* Programmene og ekstra programinnstillinger avhenger av modell. Tilgjengelige programmer/innstillinger kan enten velges direkte i betjeningsfeltet eller under Øvrige Programmer eller Opsjoner (☑).	
** maks. sentrifugeringshastighet er avhengig av program og modell	
*** redusert tøymengde ved innstillingen SpeedPerfect =☑	

Stiving

Merk: Tøyet bør ikke være behandlet med tøymykner.

1. Slå på apparatet.
2. Velg program **Skylling**.
3. Flytende stivelse må doseres i henhold til produsentens anvisninger og fylles manuelt i kammer ☑ ☑ (rengjøres først om nødvendig).
4. Trykk på tasten ☐☐.

Farge/bleke

Farging må kun foretas i vanlige mengder som brukes i husholdningen. Salt kan angripe rustfritt stål. Ta hensyn til angivelsene fra produsenten av fargemiddelet.

Blek **ikke** i vaskemaskinen.

P+ Forhåndsinnstillinger for programmer

Programinnstillingene vises i menyen etter at programmet er valgt.

Display → *Side 11*

Du kan endre forhåndsinnstillingene:

- Temperatur , Sentrifugeringshastighet og Ferdig om så lenge pilene vises i menyen og/eller
- iDos-innstillingene vises → *Side 11*, → *Side 22*

En oversikt over alle valgbare programinnstillinger, alt etter program, finner du f.o.m. → *Side 15*.

Temperatur

(☑)

Du kan endre innstilt temperatur både før og under et program, avhengig av hvor langt programmet er kommet.

Den temperaturen som maksimalt kan innstilles, avhenger av det valgte programmet.

Sentrifugeringshastighet

(⊙)

Du kan endre sentrifugeringshastigheten (i o/min; omdreininger per minutt) både før og under et program, avhengig av programmets fremdrift.

Maksimalt turtall avhenger av valgt program og aktuell modell.

Innstilling 0 : Ingen sentrifugering, vannet pumpes bare ut. Tøyet blir liggende vått i trommelen, for tøy som ikke skal sentrifugeres.

Ferdig om

(-b)

Etter valg av program vises programvarigheten i menyen.

Før programstart kan du velge når programmet skal være slutt i timesintervaller (h=time) inntil maksimalt 24 h.

Etter programstart vises valgt timetall, f.eks. **8h** og det telles nedover inntil vaskeprogrammet begynner. Deretter vises programvarigheten.

Merk: Programvarigheten blir automatisk tilpasset det aktuelle programmet. Endringer i programforhåndsinnstillinger eller programinnstillinger, alternativer, system for skumregistrering, balanseregistrering, fyllmengde eller tilsmussing kan også føre til endringer i programvarigheten.

Etter programstart, mens det forhåndsinnstilte timetallet telles ned, kan du endre timetallet slik:

1. Velg tasten ▷∞.
2. Endre antall timer med **Ferdig om** - tasten.
3. Velg tasten ▷∞.

Etter programstart, mens programvarigheten telles ned, kan du ved behov legge inn eller ta ut tøy.

→ Side 28

i-DOS-innstillinger

Vaskemaskinen er utstyrt med et intelligent doseringssystem for flytende vaskemiddel og tøymykner (f.eks. vaskemiddel ved innstillingen

Beholderinnhold: vaskemiddel
→ Side 33).

I de fleste programmer på vaskemaskinen doseres vaskemiddel og tøymykner automatisk.

i-DOS-innstillingene lagres når maskinen slås av.

Følgende er forhåndsinnstilt fra fabrikk:

- i-DOS ◊ : ≡
vaskemiddel for lett tilsmusset tøy
- i-DOS ⌘ : ≡
tøymykner for normalt mykt tøy

i-DOS ◊ for vaskemiddel

Doseringsstyrkerdyn





- ≡ sterk: svært tilsmusset eller flekket tøy
- ≡ middels: normalt tilsmusset tøy
- ≡ lett: lett tilsmusset tøy
- ≡ automatisk dosering valgt bort, manuell dosering → Side 32

Før vaskeprogrammet startes, kan du endre innstillingene for den automatiske doseringen av vaskemiddel.

Informasjon om tilsmussingsgrad finner du på → Side 14

i-DOS for tøymykningsmiddel

Doseringsstyrkerdyn

-  sterk: svært mykt tøy
-  middels: normalt mykt tøy
-  lett: lite mykt tøy
-  automatisk dosering valgt bort

Avhengig av programmets forløp kan du endre innstillingene for den automatiske doseringen av vaskemiddel.

P+ Tilleggsinnstillinger for program/alternativer (* avhengig av modell)

Hvilke innstillinger/alternativer som er tilgjengelig, avhenger av modellen.

Avhengig av valgt program kan du velge forskjellige innstillinger/alternativer for å tilpasse vaskeprosessen enda bedre til tøyet ditt.

Innstillingene kan velges:

- med tilsvarende tast i betjeningsfeltet eller
 - med tasten Opsjoner ().
- Side 10

Du finner en oversikt over alle valgbare tilleggsinnstillinger avhengig av program fra → Side 15.

SpeedPerfect

Til vasking over kortere tid ved sammenlignbar vaskeeffekt, men med høyere energiforbruk til valgt program uten innstilling SpeedPerfect .

Merk: Den maksimale tøymengden må ikke overskrides.
Programoversikt → Side 15

EcoPerfect

Energioptimert vasking ved reduksjon av temperatur ved sammenlignbar vaskeeffekt til valgt program uten innstilling EcoPerfect .

Forvask *

()

Valgbare innstillinger:

på – av

For svært skittent tøy.



Merknader

- Når **intelligent dosering** er valgt, doseres vaskemiddelet automatisk for for- og hovedvask.
- Ved kraftig tilsmusset tøy holder det som regel med i-DOS-dosering **middels** ved programvalg med forvask.
- Ved **manuell dosering** deles vaskemiddelet opp til for- og hovedvask. Vaskemiddel for forvask has i trommelen, og vaskemiddel for hovedvask has i kammeret  .

Ekstraskyll. *

()

Valgbare innstillinger:

-  **+ 1 skylleomgang**
 -  **+ 2 skylleomganger**
 -  **+ 3 skylleomganger**
- av**

Ekstra skylleomganger avhengig av program, lengre programvarighet ved ekstra ømfintlig hud og/eller for områder med svært mykt vann.

Mer vann *



Valgbare innstillinger:

på – av

Forhøyet vannstand, skånsom behandling av tøyet.

Antikrøll *



Valgbare innstillinger:

på – av

Reduserer dannelse av krøll ved spesielt sentrifugeringsforløp med løsning av tøyet etterpå og redusert sentrifugeringshastighet.

Merk: Restfuktigheten i tøyet er høyere.

Bløtlegging *



Valgbare innstillinger:

på – av

Før hovedvasken blir tøyet liggende lenger i vannet for å løsne sterk smuss. Brukes ved særlig hardnakkert smuss.

Vaskemiddel doseres med i-DOS eller fylles i kammer i henhold til produsentens angivelser.

Merknader

- Legg inn tøy i samme farge.
- Hvis vaskemaskinen din ikke har dette alternativet, kan du bløtlegge på følgende måte:
 1. Velg i-DOS eller ha vaskemiddel manuelt i kammer i henhold til produsentens angivelser.
 2. Still inn program **Bomull 30 °C** og trykk på tasten .
 3. Velg tasten etter ca. 10 minutter. Tøyet blir liggende i bløtleggingsvannet.

4. Etter ønsket bløtleggingstid trykker du på dersom du vil fortsette programmet eller endre det.

Merk: Det er ikke nødvendig med ekstra vaskemiddel da bløtleggingsvannet blir brukt som vaskevann.

Skyllestopp *



Valgbare innstillinger:

på – av

Etter siste skylleomgang blir tøyet liggende i vannet. Avslutte program → Side 28

Nattprogram *



Valgbare innstillinger:

på – av

Reduserte støyverdier ved en spesiell vaske- og sentrifugeringsmodus og deaktivert sluttsignal. Særlig egnet dersom man vil vaske om natten.

Merk: Restfuktigheten i tøyet er litt høyere.



Betjening av apparatet

Klargjøre vaskemaskinen

Merk: Vaskemaskinen **må settes opp** og **tilkobles forskriftsmessig**, fra
→ Side 44

1. Sett i støpselet.
2. Åpne vannkranen.
3. Åpne vaskeluken.
4. Kontroller om trommelen er helt tømt. Ev. må den tømmes. Kun slik er det mulig med en feilfri funksjon av indikasjonen for påfylling.
→ Side 34

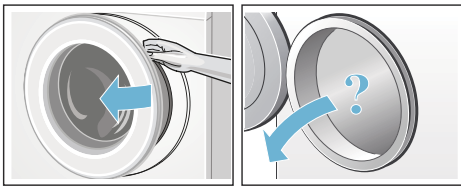

Slå på apparatet / velge programmet

Trykk på **I**-tasten. Apparatet er slått på. I displayet vises Bosch-logoen og alle kontrollampene lyser.

Deretter vises alltid programmet **Bomull**, som er forhåndsinnstilt fra fabrikken.

Du kan:

- bruke dette programmet **eller**
- velge et annet program i betjeningsfeltet **eller**
- velge et program under **Øvrige**
→ Side 11

Merk: Dersom du har aktivert barnesikringen, må du deaktivere denne før du kan velge et annet program.

På programvelgeren lyser kontrollampen, og i displayet vises

menyen med **forhåndsinnstillingene** for det valgte programmet:

- temperatur
- sentrifugeringshastighet
- programvarighet
- i-DOS-innstillinger
- ev. ekstra innstillinger og
- informasjon om vann- og strømforbruk. → Side 7

Ved apparater med **lys inni trommelen**:

Lyset i trommelen slås på når apparatet slås på, når døren åpnes og lukkes, og når et program startes. Lyset slår seg automatisk av.

Du kan:

- bruke forhåndsinnstillingene for programmet og legge i tøy
→ Side 26
- eller endre forhåndsinnstillingene for programmet og/eller velge flere innstillinger.

Endre forhåndsinnstillinger

Du kan enten benytte forhåndsinnstillingene ved denne vasken, eller endre dem.

Trykk på tilsvarende knapp helt til ønsket innstilling vises. → Side 15

Merk: Når du holder tasten inne, blir du automatisk gjennom innstillingsverdiene.

Innstillingene er aktive uten bekreftelse.



Etter at apparatet er slått av, lagres i-DOS-innstillingene for **I** **O** og **O**. Alle andre innstillinger slettes og må stilles inn på nytt neste gang.

Forhåndsinnstillinger av program
→ Side 15

Velge tilleggsinnstillinger for programmer

Med valget av tilleggsinnstillinger/alternativer kan du bedre tilpasse vaskeprosessen til tøyet som vaskes.

Du kan velge innstillinger, eller velge dem bort, avhengig av programforløpet.
→ Side 11

Kontrolllampene i tastene EcoPerfect  og SpeedPerfect  lyser når innstillingen er aktiv.

De andre innstillingene vises med et symbol i displayet når innstillingen er aktiv.

Ved innstillinger med flere trinn blir du automatisk gjennom innstillingene dersom du holder inne tastene.

Innstillingene blir ikke beholdt etter at vaskemaskinen er slått av.

Tilleggsinnstillinger for programmer/alternativer → Side 23

Legge tøy inn i trommelen

Advarsel **Livsfare!**

Plagg som er blitt forhåndsbehandlet med løsemiddelholdige rensmidler, f.eks. flekkfjerner/White Spirit, kan forårsake eksplosjon i maskinen. Slike plagg må skylles grundig for hånd før de legges inn i maskinen.

Legg det forsorterte tøyet inn i trommelen. Pass på at det ikke er krøllet sammen. I displayet vises billedskjermen for påfylling for det valgte programmet, f.eks. for **Syntetisk**.

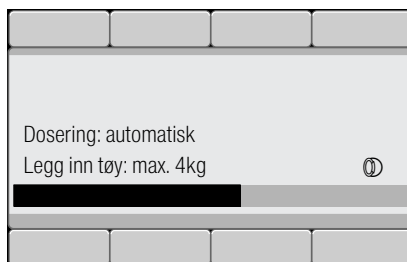

Søylen for tøymengde fyller seg når du legger inn tøyet. Når den maksimale mengden er overskredet, blinker søylen. Ta hensyn til den maks. angitte tøymengden. En overfylt maskin gir dårligere vaskeresultat og krøllet tøy.



Merknader

- Store og små plagg kan blandes. Plagg i forskjellig størrelse fordeler seg bedre ved sentrifugering. Enkeltplagg kan føre til ubalanse.
- Vent med å legge inn tøyet til Bosch-logoen ikke vises lenger.
- Billedskjermen for påfylling vises når vaskeluken blir åpnet eller når tøymengden forandres.

Dosere og fyller inn vaske- og pleiemiddel

I de fleste programmer på vaskemaskinen doseres vaskemiddel og tøyemykner automatisk, er forhåndsinnstilt fra fabrikken i disse programmene og kan endres.
→ Side 15

Ved behov kan du også ha hjelpemidler til vaskemiddel (f.eks. avherdingsmiddel, blekemiddel eller flekksalt) i kammer  i tillegg til intelligent dosering. → Side 32

I programmer uten intelligent dosering eller etter ønske (sett i tilfelle intelligent dosering på  (av)), må du tilsette vaskemiddel i kammer  manuelt.
→ Side 32

Starte program

Pass på at ingen plagg blir klemt mellom vaskeluken og gummiringen, og lukk vaskeluken.



I displayet vises igjen menyen for det valgte programmet.

Trykk på tasten  for å starte programmet.

I displayet vises programforløpet under vasking med en fremdriftsindikator. Fremdriftsindikatoren fylles i løpet av vaskeprosessen og gir informasjon om det aktuelle programforløpet.

Pilene vises og skjules i henhold til programforløpet. De viser programinnstillingene/alternativene som kan endres/legges til i løpet av programforløpet.

Her er forklaring av noen programskritt:

- **Mengdeautom. aktiv** → Side 34

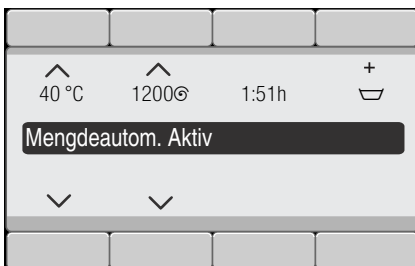

- **forvask, vask, skylling, sentrifugering, utpumping ...** vises i løpet av vaskeomgangen.
- **Ekstra skylling på grunn av skum**

Merk: System for skumregistrering

Dersom også **Skum oppdaget** vises i displayet, har vaskemaskinen oppdaget for mye skum under vaskeprogrammet og har derfor automatisk lagt til en eller flere skylleomganger for å fjerne skummet.

Ved neste vask med samme påfylling må du dosere mindre vaskemiddel.

- Flere visninger → Side 39

Du kan aktivere barnesikringen for å unngå at programmet endres ved en feiltakelse. Følg anvisningene nedenfor.

Barnesikring

(∞ 3 sec.)

Vaskemaskinen kan sikres mot at de innstilte funksjonene blir endret utilsiktet.

Aktiver/deaktiver ved å holde inne begge tastene **Barnesikring** (∞ 3 sec.) i ca. tre sekunder. → Side 10

I displayet vises ∞ **Barnesikring aktivert.**

Etter ca. 3 sekunder bytter visningen tilbake til menyen.

Dersom programvelgeren blir forskjøvet eller det blir valgt en annen tast mens barnesikringen er aktivert, blinker symbolet ∞ i kort tid.

Merknader

- Barnesikringen kan aktiveres i alle apparattilstander.
- Barnesikringen er aktivert også etter at vaskemaskinen er slått av. Deaktiver barnesikringen før neste programvalg.
- Hvis apparatet slås av mens et program kjører og barnesikringen er aktivert, fortsetter programmet når maskinen slås på igjen.

no Betjening av apparatet

Legge i tøy

Etter programstart kan du om nødvendig legge inn eller ta ut tøy.

For å gjøre dette velger du tasten ▷00.

Kontrolllampen til tasten ▷00 blinker, og maskinen kontrollerer om det er mulig å legge inn tøy.

Hvis **Pause: Låses opp** vises i displayet, er det mulig å fylle på mer tøy.

For å fortsette programmet velger du tasten ▷00. Programmet fortsetter automatisk.

Merknader

- La ikke vaskeluken stå for lenge åpen når du legger i mer tøy, det kan renne vann ut av maskinen.
- Ved høy vannstand, høy temperatur eller når trommelen dreier seg, blir vaskeluken sperret av sikkerhetsgrunner og det er ikke mulig å legge i tøy. Ta hensyn til henvisningene i displayet.
- Indikasjonen for tøymengde er ikke aktiv når det legges inn ekstra tøy.

Endre program

Hvis du skulle komme til å velge feil program, kan du bytte til et annet program på følgende måte:

1. Velg tasten ▷00.
2. Velg et annet program.
3. Velg tasten ▷00. Det nye programmet begynner forfra.

Avbryte program

Ved programmer med høy temperatur:

1. Velg tasten ▷00.
2. Avkjøle tøyet: Velg **Skylling**.
3. Velg tasten ▷00.

Ved programmer med lavere temperatur:

1. Velg tasten ▷00.
2. Velg **Sentrifugering** eller **Utpumping**.
3. Velg tasten ▷00.

Programslutt ved skyllestopp

I displayet vises:



Fortsett programmet idet du:

- Velg program **Sentrifugering** (ev. endre sentrifugeringshastighet) eller **Utpumping**.
- Velg tasten ▷00.

Programslutt

I displayet vises  **Ferdig, ta ut tøyet.** Tastens kontrollampe ▷00 er av.

Ta ut tøyet / slå av maskinen

1. Åpne vaskeluken og ta ut tøyet. Ta hensyn til henvisningene i displayet.
2. Trykk på ①-tasten. Apparatet er slått av.
3. Steng vannkranen.

Merk: På modeller med aquastop er dette ikke nødvendig.

Merknader

- Ikke glem igjen noen plagg i trommelen. Disse kan ved neste vask enten krympe eller misfarge andre plagg.
- Eventuelle fremmedlegemer må fjernes fra trommelen og gummiringen – fare for rustskade.
- Tørk av gummiringen.



Merknader

- Vaskeluken og vaskemiddelskuffen må stå åpne, slik at restvannet kan tørke.
- Vent alltid til programmet er helt slutt, da maskinen ellers fortsatt kan være låst. Slå så på maskinen, og vent til låsen blir åpnet.
- Når displayet slukkes ved programslutt, er energisparemodus aktiv. Velg en hvilken som helst tast for å aktivere det igjen.



i-DOS

Intelligent doseringssystem



Intelligent doseringssystem i vaskemiddelskuffen

i-DOS Intelligent doseringssystem

Vaskemaskinen er utstyrt med et intelligent doseringssystem for flytende vaskemiddel og tøymykner.

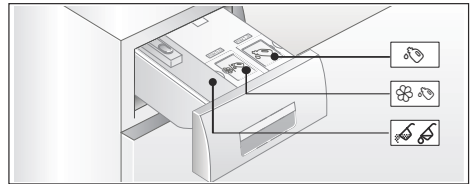
Til dette brukes i-DOS-beholderen  og  i vaskemiddelskuffen. Du kan velge om du vil bruke et flytende vaskemiddel og en tøymykner, eller to flytende vaskemiddel. Beholdervalg → Side 33



- 1 Beholder  (1,3 l) for flytende vaskemiddel
- 2 Beholder  (0,5 l) for tøymykner (eller vaskemiddel ved beholdervalg)
- 3 Kammer  for manuell dosering

Avhengig av programvalg og innstillinger doseres den optimale mengden vaskemiddel/tøymykner via i-DOS-beholderne.

Ta i bruk / fyll doseringsbeholderen

Ved valg av vaske- og pleiemidler må produsentens anvisninger følges. Vi anbefaler flytende eller geleaktige normal-, universal- og fargevaskemidler til alle fargede tekstiler av bomull og syntetiske tekstiler som kan vaskes i maskin.

Merknader

- I vaskemiddelskuffen skal du bare bruke selvflytende produkter i flytende form eller geléform som er anbefalt av produsenten.
- Unngå å blande ulike flytende vaskemidler. Dersom du bytter flytende vaskemiddel (type, produsent), må doseringsbeholderen tømmes helt. → Side 35
- Ikke bruk produkter som inneholder løsemiddel, som etser eller avgir gasser (f.eks. flytende blekemiddel).
- Ikke bland sammen vaskemiddel og tøymykner.
- Ikke bruk produkter som er gamle, eller som har klumpet seg sammen.
- Unngå størkning ved at påfyllingsdekselet står for lenge åpent.

Fyll doseringsbeholder:

Doseringsbeholderne i vaskemiddelskuffen er merket med beskrivende påfyllingslokk:

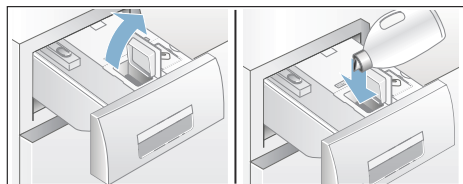

-  Hoved-/universalvaskemiddel
-  Tøymykner

1. Trekk ut vaskemiddelskuffen.
2. Åpne påfyllingslokket.
3. Fyll på vaskemiddel/tøymykner. Ikke fyll over **max**-markeringen.



4. Lukk påfyllingslokket.
5. Skyv vaskemiddelskuffen langsomt helt inn.





Når apparatet er slått på, indikeres en helt innskjøvet vaskemiddelskuff på følgende måte:

- den tilhørende lysindikasjonen på skuffehåndtaket lyser når intelligent dosering i-DOS  eller  er valgt
- indikasjonen blinker én gang og slukner hvis intelligent dosering ikke er valgt

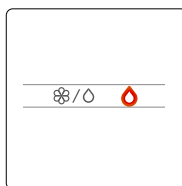
Ved daglig bruk

Lysindikasjon i skuffehåndtaket:



- Indikasjonen **lyser** når intelligent dosering er valgt for tilsvarende beholder:
 -  forbeholder  (vaskemiddel),
 - ved kontrollampen  for den kombinerte beholderen  lyser lampen for beholderinnholdet som er påfylt  for tøymykner/ for vaskemiddel. → Side 29
- Indikasjonen **blinker** når doseringen underskriver minimalt fyllnivå ved valgt intelligent dosering.

Slå av/på intelligent dosering og tilpass doseringsstyrken:

Den intelligente doseringen av vaskemiddel og tøymykner er stilt inn fra fabrikkken for alle tillatte programmer.

Oversikt over programmene
→ *Side 15*

Doseringsstyrken for vaskemiddel \bigcirc er forhåndsinnstilt til lett (lett tilsmusset tøy), og for tøymykner \otimes til middels (normalt mykt tøy) og kan endres individuelt avhengig av program.
→ *Side 22*

I tillegg til den intelligente doseringen kan du om nødvendig tilsette hjelpemidler til vaskemiddel (f.eks. flekkfjerningsmiddel) via kammeret \otimes \otimes . → *Side 32*

Merk: Innstillingen (på/av) samt den valgte doseringsstyrken for i-DOS \otimes \bigcirc og i-DOS \bigcirc beholdes alt etter program frem til neste endring, selv om vaskemaskinen slås av.

Fylle på vaskemiddel/tøymyker:

Blinkingen av de tilhørende lysene når den intelligente doseringen er valgt, og en tilsvarende henvisning i displayfeltet viser at det minimale påfyllingsnivået er underskredet. Innholdet rekker ennå til ca. 3 vaskeomganger.

Samme vaskemiddel eller tøymykner kan etterfylles når som helst. Vi anbefaler å rengjøre beholderne før du skifter produkt/produsent. → *Side 35*

Tilpass basisdoseringsmengden om nødvendig.

Basisdoseringsmengde

Basis-doseringsmengdene tilsvarer:

- **for vaskemiddel** – produsentens anbefaling for normalt skittent tøy og aktuell vannhardhet.
- **for tøymykner** – produsentens anbefaling for middels mykhet.

Anvisningene finner du på pakningsetiketten på vaske-/tøymykningsmiddelet, eller du kan hente dem direkte hos produsenten.

Hardheten på vannet kan du finne ved hjelp av en teststripe, eller du kan kontakte vannverket.

Vannhardhet hos meg:



Her er et eksempel for dosering av vaskemiddel på en pakningetikett:

Tilsmussingsgrad → Vannhardhet ↓	lett	normal	sterk	svært sterk
myk/middels	55 ml	75 ml	120 ml	160 ml
hardt / svært hardt	75 ml	95 ml	150 ml	180 ml

Fabrikkinnstillingen for basisdoseringsmengde er basert på lokale forhold (f.eks. 75 ml vaskemiddel og 36 ml tøymykner). Still inn basisdoseringsmengde for ditt vaskemiddel i samsvar med vannets hardhet og tøymykner, for å oppnå optimale vaske- og skylleresultater.

Merknader

- Ved sterkt konsentrerte vaskemidler må basis-doseringsmengden reduseres.
- Dersom det oppstår sterk skumdannelse gjentatte ganger under vask, bør du kontrollere basis-doseringsmengden og doseringsstyrken. Enkelte flytende vaskemidler kan ha en tendens til høy skumdannelse. Dersom basis-doseringsmengden og doseringsstyrken er riktig innstilt, anbefales det å bruke et annet flytende vaskemiddel.

Endre basis-doseringsmengder:





Apparatinnstillinger → Side 33

Beholderinnhold for i-DOS



I stedet for tøymykner kan du også tilsette enda et flytende vaskemiddel i beholder i-DOS .

Merknader



- Ved omvalg av beholderinnholdet i-DOS  fra **tøymykner til vaskemiddel** settes basisdoseringsmengden for vaskemiddel for denne beholderen til fabrikkinnstillinger og doseringen for vaskemiddelet står på alle tillatte programmer på **av**. Velg deretter vaskemiddeldosering med tasten i-DOS  i displayet (lett, middels eller sterk). → Side 11
- Beholderen i-DOS  deaktiveres automatisk hvis vaskemiddeldoseringen aktiveres for beholderen i-DOS . Innstillingene for programmet beholdes frem til neste endring.
- Ved omvalg av beholderinnholdet i-DOS  til **tøymykner** blir basisdoseringsmengden satt til fabrikkinnstilling og doseringen til normal i alle tillatte programmer.



- Omvalget av beholderinnholdet krever en ekstra bekreftelse i displayet.

Endre beholderinnhold:

Apparatinnstillinger → Side 33

Manuell dosering

Ved behov kan du også ha hjelpemidler til vaskemiddel (f.eks. avherdingsmiddel, blekemiddel eller flekksalt) i kammer   i tillegg til intelligent dosering.

I programmer uten intelligent dosering eller etter ønske (sett i tilfelle intelligent dosering på  (av)), må du tilsette vaskemiddel i kammer   manuelt.

Advarsel

Irritasjon på øyne/hud!

Hvis du åpner vaskemiddelskuffen mens maskinen går, kan det sprute ut vaske-/pleiemiddel.

Åpne skuffen forsiktig.

Skyll øynene eller huden godt dersom du kommer i kontakt med vaske-/pleiemidler.

Dersom de svelges ved en feiltakelse, må det søkes legehjelp.

Obs!

Skader på apparatet

Rengjøringsmidler og midler til forhåndsbehandling av tøy (f.eks. flekkfjerner, forvasksprayer osv.) kan skade vaskemaskinens overflate om de kommer i kontakt med denne.

Sørg for at slike midler ikke kommer i kontakt med vaskemaskinens overflater. Bruk en fuktig klut, og tørk straks bort eventuelle sprayrester og andre rester/dråper på maskinen.



Merknader

- Ved dosering av alle typer vaske-/hjelpe- og rengjøringsmidler er det viktig å alltid følge produsentens anvisninger.
- Ved manuell dosering av vaskemiddel må det ikke doseres ekstra vaskemiddel via den intelligente doseringen (sett intelligent dosering på  (av)). På den måten forhindres overdosering og skumdannelse.
- Tykktflytende tøymyknings- og skyllemidler må tynnes ut med vann for å unngå tilstopping.

Doser og fyll i vaskemiddel:

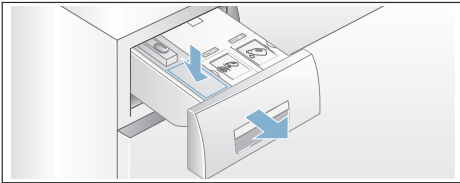
1. Trekk ut vaskemiddelskuffen.



2. Dosering i kammer   i henhold til:
 - tilsmussingsgrad
 - vannets hardhet (fås ved henvendelse til vannverket)
 - tøymengde
 - produsentens anvisninger
3. Lukk vaskemiddelskuffen.

**Apparatinnstillinger**

Du kan endre følgende apparatinnstillinger:

Valgbare innstillinger:

- **Signal**
av – lavt – middels – høyt – meget høyt
Lydstyrke for sluttsignalet tilpasses.

- **Tastesignal**
av – lavt – middels – høyt – meget høyt

Lydstyrken for tastesignalene tilpasses.

- **Autom. avstenging av apparatet etter 15 – 30 – 60 min – aldri**
Apparatet slås automatisk av etter... min. (=0 kWh energiforbruk); for innkobling trykk på hovedbryteren – tasten .
- **Språk**
Norsk
Engelsk

...
Vist språk endres.

- **Info trommelrengj. på – av**

Denne meldingen minner deg på å gjennomføre et program for å rengjøre trommelen.

- **Beholderinnhold:**
i-DOS  Innehold
Tøymykner – vaskemiddel
Velg/endre beholderinnhold.

- **Basisdoseringsmengde:**
i-DOS  Standard
10 ml–200 ml

Still inn basisdoseringsmengden i henhold til anbefalingene fra tøymykner-/vaskemiddelprodusenten.

- **Basisdoseringsmengde:**
i-DOS  Standard
10 ml–200 ml

Still inn basisdoseringsmengden i henhold til anbefalingene fra vaskemiddelprodusenten.

Hold inne begge tastene **Apparatinnstillinger** i ca. tre sekunder for å endre apparatinnstillingene.
→ Side 12

Merknader

- Innstillingene beholdes også etter at apparatet slås av.
- Ved lengre berøring av tastene, blir du automatisk gjennom innstillingene.



Sensorteknologi

Mengdeautomatikk

Alt etter type tekstil og tøymengde tilpasser mengdeautomatikken vannforbruket og programvarigheten optimalt for hvert program.

Balansekontrollsystem

Det automatiske kontrollsystemet for ubalanse registrerer ubalansen og sørger for at maskinen foretar flere forsøk på sentrifugering for å fordele tøyet jevnt.

Av sikkerhetsgrunner blir turtallet forringet ved dårlig fordeling av tøyet eller det blir ikke sentrifugert.

Merk: Legg både små og store plagg inn i trommelen samtidig. → Side 26, → Side 40

Aquasensor

alt etter modell

Aquasensoren kontrollerer under skyllingen hvor rent skyllevannet er (mørkt vann blir forårsaket av smuss og rester av vaskemiddel). Alt etter hvor rent skyllevannet er, fastlegges varighet og antall skylleomganger.

Indikasjon for påfyllingssensor

Påfyllingssensor registrerer graden av påfylling i maskinen når vaskeluken er åpen. Dette blir vist med en søyle som fylles i displayet.

Merk: For at fyllmengdesensoren skal registrere tøymengden ordentlig, må vasketrommelen være tom når vaskemaskinen slås på.

Doseringsanbefaling

Doseringsanbefalingen viser – avhengig av valgt program og registrert påfyllingsmengde – en anbefaling for dosering av vaskemiddel i prosent. Denne %-angivelsen tar utgangspunkt i anbefalingen fra produsenten av vaskemiddelet.

Merk: Ved å overholde denne doseringsanbefalingen skåner du både miljøet og lommeboken din.



Rengjøring og vedlikehold



Advarsel Livsfare!

Kontakt med spenningsførende deler medfører fare for strømstøt. Slå av apparatet, og trekk ut støpselet fra stikkkontakten.



Advarsel Fare for forgiftning!

Det kan oppstå giftig damp fra rengjøringsmidler som inneholder løsemidler, f.eks. rensbensin. Ikke bruk rengjøringsmidler som inneholder løsemidler.

Obs!

Skader på apparatet

Rengjøringsmidler som inneholder løsemidler, f.eks. rensbensin, kan føre til skader på maskinens overflate og andre deler.

Ikke bruk rengjøringsmidler som inneholder løsemidler.

Slik forebygger du at det danner seg belegg eller oppstår lukt:

Merknader

- Sørg for god utlufting i rommet vaskemaskinen står i.
- La døren og skylleskålen stå litt på gløtt når vaskemaskinen ikke er i bruk.
- Vask innimellom på et **Bomull 60 °C**-program med bruk av vaskepulver.

Kabinett/betjeningsfeltet

- Rengjør maskinens overflate og betjeningsfelt med en myk, fuktig klut.
- Rester av vaskemiddel må fjernes straks.
- Ikke bruk vannstråle til rengjøring.

Vasketrommelen

Bruk klorfrie vaskemidler. Ikke bruk ståull.

Ved dannelse av lukt i vaskemaskinen, eller hhv. for å rengjøre trommelen, gjennomføres programmet

Trommelrengjøring 90 °C uten tøy. Bruk vaskepulver til dette.

Avkalking

Ved riktig dosering av vaskemiddel, er det ikke nødvendig å avkalke. I tilfelle må avkalkingsmiddelet brukes i henhold til angivelsene fra produsenten. Avkalkingsmiddel som er egnet for dette kan fås via vår nettside eller hos kundeservice. → Side 42

i-DOS-vaskemiddelskuff og kabinett

1. Tømme doseringsbeholderen:

Doseringsbeholderne har tømmeåpninger med uttakbare plugger foran. Før doseringsbeholderne tømmes, må håndtaket på skuffen tas av som vist:

a) Trekk ut vaskemiddelskuffen.

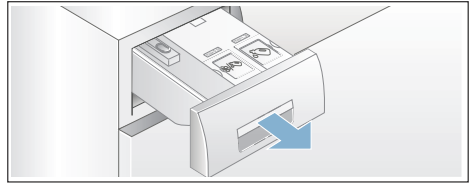

b) Trekk utløsningsspaken (A) på baksiden av skuffehåndtaket (nede på midten) lett til deg, samtidig som du trekker det frigjorte skuffehåndtaket (B) oppover.

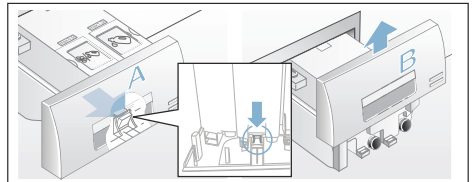

c) Doseringsbeholderne tømmes ved å trekke pluggene forsiktig ut og tømme innholdet i en egnet beholder.

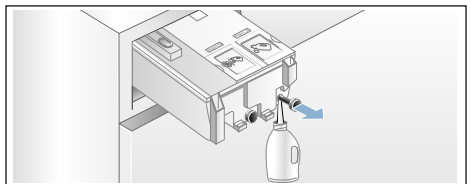

d) Skyv pluggene inn igjen inntil de stopper.

2. Rengjøre doseringsholdere/ vaskemiddelskuff:

Før de tomme doseringsbeholderne rengjøres, må vaskemiddelskuffen tas helt ut.

a) Doseringsbeholderen tømmes før den tas ut.

Merk: Håndtaket på skuffen skal ikke settes på før etter rengjøringen.

b) Trekk ut skuffen.

c) Trykk på utløsningsspaken og ta skuffen helt ut.

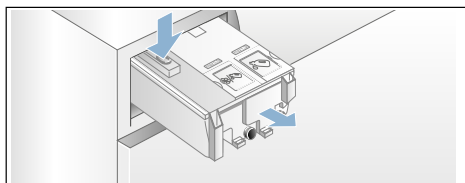

d) Ta lokket på skuffen forsiktig av.

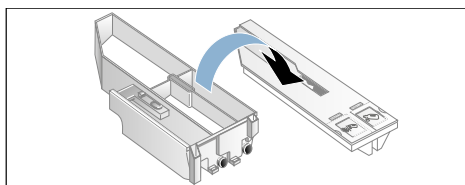

Obs!

Vaskemiddelskuffen kan bli skadet! Vaskemiddelskuffen inneholder elektriske komponenter. Ved kontakt med vann kan disse ta skade.

– Lokket må ikke rengjøres i oppvaskmaskin og ikke dyppes i vann.

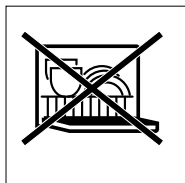

– Kontakten bak på skuffen må beskyttes mot fuktighet, vaskemidler og rester av tøyvaskningsmiddel. Utvendig kan den rengjøres med en myk, fuktig klut. La tørke før den skyves inn.

e) Skålen og lokket må rengjøres med en myk, fuktig klut eller med en håndduj. Innvendig må den også rengjøres med en myk, fuktig klut.

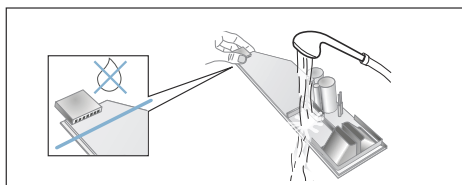

f) Skålen og lokket må tørkes og deretter settes sammen igjen.

g) Håndtaket på skuffen skyves på ovenfra til det smekker på plass.

h) Rengjør kabinettet til vaskemiddelskuffen på innsiden.

i) Skyv vaskemiddelskuffen helt inn.

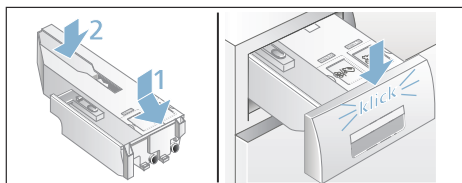

Vannpumpen er tilstoppet, nødtømming

⚠ Advarsel Fare for skålding!

Vaskevannet er varmt under vask med høye temperaturer. Ved kontakt med det varme vaskevannet er det fare for skålding.

La vaskevannet avkjøles.

1. Skru igjen vannkranen, slik at det ikke renner inn mer vann som må pumpes ut igjennom vannpumpen.

- Slå av apparatet. Trekk ut støpselet.
- Åpne serviceluken og ta den av.

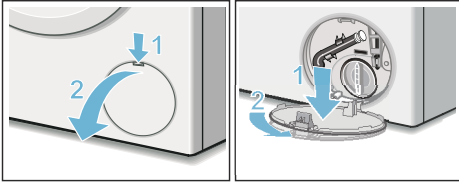

- Ta tømmeslangen ut av holderen. Trekk av dekselet og la vaskevannet renne ut i en egnet beholder. Trykk dekselet på plass og sett avløpsslangen inn i holderen.

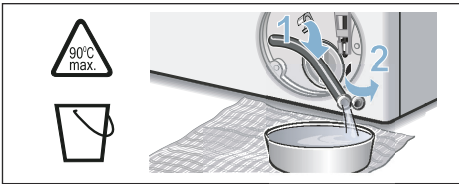

- Skru forsiktig av lokket på pumpen. Det kan renne ut vann. Rengjør innsiden, gjengene på pumpelokket og pumpehuset. Vingehjulet på pumpen må kunne dreie. Sett pumpelokket inn igjen og skru det fast. Håndtaket må stå loddrett.

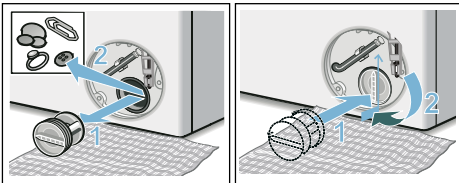

- Sett inn serviceluken, la den smekke på plass og lukk den.

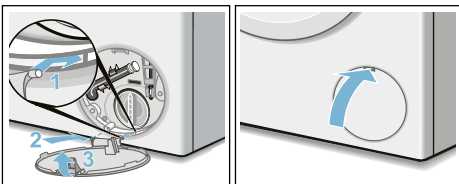

Merk: For å forhindre at det ved neste vask renner vaskemiddel som ikke er utnyttet, ned i avløpet, heller du 1 liter vann i kammeret og starter programmet **Utpumping**.

Avløpsslangen er tilstoppet ved sifongen

- Slå av apparatet. Trekk ut støpselet.
- Løsne slangeklemmen. Trekk forsiktig ut avløpsslangen. Det kan renne ut restvann.
- Rengjør avløpsslangen og servantstussen.

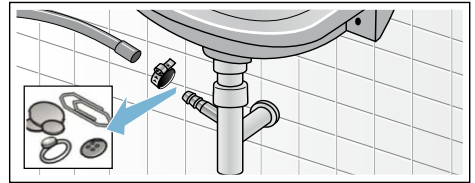

- Avløpsslangen settes på igjen, og tilkoblingsstedet sikres med slangeklemme.

Silen i vanntilførselen er tilstoppet

Hertil må først vanntrykket i tilløpsslangen bygges ned:

- Steng vannkranen.
- Velg et hvilket som helst program (unntatt skylling/sentrifugering/ utpumping).
- Velg tasten . La programmet gå i ca. 40 sekunder.
- Trykk på tasten . Apparatet er avslått.
- Trekk ut støpselet.

no Hva kan du gjøre hvis det oppstår feil?

Rengjør deretter silene:

1. Ta slangen av vannkranen.
Rengjør silen med en liten børste.

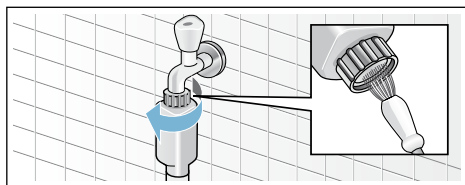

2. Rengjør silen på baksiden av maskinen ved modellene Standard og Aqua-Secure:
Ta slangen av på baksiden av apparatet, ta silen ut med en tang, og rengjør den.

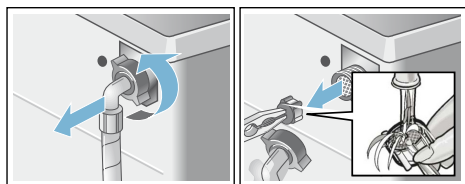

3. Koble til slangen, og kontroller at den er tett.

? Hva kan du gjøre hvis det oppstår feil?

Nødutløsning

F.eks. ved strømbrudd

Programmet går videre når strømmen blir slått på igjen.

Dersom tøyet allikevel skal tas ut, kan vaskeluken åpnes som beskrevet nedenfor:

⚠ Advarsel

Fare for skålding!

Ved vasking med høye temperaturer, kan det oppstå skoldning av huden

dersom den kommer i forbindelse med varmt vaskevann.
Evt. må det først avkjøles.

⚠ Advarsel

Fare for personskader!

Ved å gripe inn i trommelen når denne dreier seg kan du skade hendene.
Ikke ta inn i trommelen når denne dreier seg rundt.
Vent til trommelen ikke dreier seg lenger.

Obs!

Vannskade

Vann som renner ut kan føre til vannskader.
Vaskeluken må ikke åpnes dersom man kan se vann bak glasset.

1. Slå av apparatet. Trekk ut støpselet.
2. Tøm ut vaskevannet. → Side 36
3. Nødutløsningen må trekkes nedover med et verktøy og deretter slippes. Vaskeluken kan deretter åpnes.

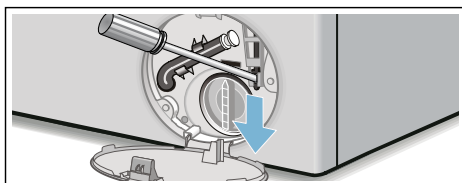







Henvisninger i displayet

Indikasjon	Årsak/hjelp
Beholder i-DOS ☼○, ○ etterfylle	Minimumsnivået i i-DOS-beholderen er underskredet, fyll på → <i>Side 30</i> .
i-DOS ☼○, i-DOS ○ feil; i-DOS ☼○, i-DOS ○ må deaktiveres	Sett i-DOS ☼○, i-DOS ○ på av . Ring til kundeservice. Apparatet kan brukes videre med manuell dosering. Manuell dosering → <i>Side 32</i>
Lukk vaskemiddelskuffen.	Skyv skuffen helt inn. → <i>Side 30</i>
Pause: Ikke mer tøy	Temperatur eller vannstand er for høy. Velg tasten ▷00 for å fortsette programmet.
Dør kan ikke låses opp: Vann-nivå eller temperatur er for høy	Temperatur eller vannstand er for høy. Velg tasten ▷00 for å fortsette programmet.
Døren kan ikke låses. Åpne døren, lukk den på nytt og trykk tasten ▷00.	<ul style="list-style-type: none"> ■ Tøyet kan ligge i klem. Åpne døren igjen, lukk den og trykk på ▷00. ■ Lukk døren igjen eller ta ut tøy som ligger i klem, og trykk døren. ■ Slå eventuelt maskinen av og på igjen, still inn program og foreta individuelle innstillinger. Start programmet.
Åpne vannkranen	<ul style="list-style-type: none"> ■ Åpne vannkranen helt ■ Knekk på tilførselsslagen / den ligger i klem ■ For lavt vanntrykk. Rengjør silen. → <i>Side 37</i>
Rengjør vannpumpen	<ul style="list-style-type: none"> ■ Vannpumpen er tilstoppet. Rengjør vannpumpen. → <i>Side 36</i> ■ Avløpsslagen/avløpsrøret er tilstoppet. Rengjør avløpsslagen ved sifongen. → <i>Side 37</i>
AquaStop utløst Ring kundeservice	ikke aktuelt på modeller uten aquastop Vann i bunnpannen, apparatet er utett. Steng vannkranen. Ring kundeservice!
Automatisk avstenging om ... sekunder	Apparatet slås automatisk av etter... sekunder dersom det ikke er blitt betjent i lengre tid. Trykk på en hvilken som helst tast for å avbryte. → <i>Side 33</i>
Avkjøling vann	For å skåne avløpsledningen blir det varme vaskevannet avkjølt før det blir pumpet ut.
Merknad om trommelrengjøring:	Denne meldingen minner deg på å starte programmet Trommelrengjøring 90 °C eller et 60 °C-program for å rengjøre trommelen og vannbeholderen. Merknader <ul style="list-style-type: none"> ■ Kjør programmet uten tøy i maskinen. ■ Bruk vaskemiddel i pulverform eller et vaskemiddel med blekemiddel. Unngå skumdannelse ved å bruke bare halvparten av anbefalt vaskemiddelmengde. Ikke bruk vaskemiddel for ull- eller fintøy. ■ Slå på/av påminnesvarsler → <i>Side 11</i>
Andre visninger Feil E: XXX	Slå av maskinen og vent i fem sekunder før du slår den på igjen. Ta kontakt med kundeservice dersom indikasjonen vises igjen.

no Hva kan du gjøre hvis det oppstår feil?

Hva kan du gjøre hvis det oppstår feil?

Feil	Årsak/hjelp
Det renner ut vann.	<ul style="list-style-type: none">■ Sett avløpsslangen riktig fast / skift den ut.■ Skru fast skruforbindelsen på tilførselsslangen.
Det renner ikke inn vann.	<ul style="list-style-type: none">■ Ikke valgt tasten ?■ Vannkranen er ikke åpen?■ Er silen ev. tilstoppet? Rengjør silen.■ Har tilførselsslangen en knekk / er den inneklemt?
Doseringsbeholderen er tom, og visningen av fyllnivå blinker ikke.	<ul style="list-style-type: none">■ Er skufflokket/-kontakt tilsmusset? Rengjøring → <i>Side 32</i>■ Er ikke vaskemiddelskuffen skjøvet riktig inn? Skyv korrekt inn. → <i>Side 35</i>
Det er fylt feil vaskemiddel/tøymykner i doseringsbeholderen.	Doseringsbeholder: <ol style="list-style-type: none">1. Tøm og rengjør.2. Fyll på nytt. → <i>Side 30</i>
Vaskemiddel/tøymykner har størknet i doseringsbeholderen.	Rengjør doseringsbeholderen og fyll på nytt.
Vaskeluken kan ikke åpnes.	<ul style="list-style-type: none">■ Sikkerhetsfunksjonen er aktiv. Programavbrudd? → <i>Side 28</i>■ Er  (skyllestopp = uten sluttcentrifugering) valgt? → <i>Side 28</i>■ Er det bare mulig å åpne med nødtøseren? → <i>Side 38</i>
Programmet starter ikke.	<ul style="list-style-type: none">■  eller Ferdig om -tasten trykket?■ Er vaskeluken lukket?■  Er barnesikringen aktivert? Deaktiver. → <i>Side 27</i>
Kort rykk/dreining av trommelen etter programstart.	Ingen feil – når vaskeprogrammet starter opp, kan det oppstå et rykk i trommelen som følge av den interne motortesten.
Vaskevannet blir ikke pumpet ut.	<ul style="list-style-type: none">■ Er  (skyllestopp = uten sluttcentrifugering) valgt? → <i>Side 28</i>■ Rengjør vannpumpen. → <i>Side 36</i>■ Avløpsrøret og/eller avløpsslangen må rengjøres.
Vannet i trommelen er ikke synlig.	Ingen feil – vannet befinner seg under det synlige området.
Resultatet av sentrifugeringen er ikke tilfredsstillende. Tøyet er vått / for fuktig.	<ul style="list-style-type: none">■ Ingen feil – kontrollen for ubalanse har avbrutt sentrifugeringen på grunn av ujevn fordeling av tøyet. Små og store tekstiler må fordeles jevnt i trommelen.■ Er Antikrøll valgt (alt etter modell)? → <i>Side 30</i>■ Er det valgt for lavt turtall? → <i>Side 24</i>
Maskinen sentrifugerer lett flere ganger.	Ingen feil – kontrollsystemet for ubalanse utjevner ubalansen.
Programmet varer lenger enn vanlig.	<ul style="list-style-type: none">■ Ingen feil – kontrollsystemet utjevner ubalanse ved å fordele tøyet flere ganger i maskinen.■ Ingen feil – kontrollsystemet for skum er aktivt – det blir satt i gang nok en skylleomgang.

Feil	Årsak/hjelp
Programvarigheten endrer seg i løpet av vaskesyklusen.	Ingen feil – programforløpet blir optimert for den aktuelle vaskeprosessen. Det kan føre til endring av programvarigheten som vises i displayet.
Restvann i kammeret for skyllemiddel.	<ul style="list-style-type: none"> ■ Ingen feil – dette har ikke noe å si for virkningen av skyllemiddelet. ■ Innsatsen må ev. rengjøres. → <i>Side 26</i>
Det lukter i vaskemaskinen.	Kjør programmet Trommelrengjøring eller Bomull 90 °C uten tøy i maskinen. Bruk vaskemiddel i pulverform eller et vaskemiddel med blekemiddel. Merk: . Unngå skumdannelse ved å bruke bare halvparten av anbefalt vaskemiddelmengde. Ikke bruk vaskemiddel for ull- eller fintøy.
Gjentatt, sterk skumdannelse.	<ul style="list-style-type: none"> ■ Kontroller basisdoseringsinnstillingene og doseringsstyrken. ■ Bruk ev. en annen type flytende vaskemiddel.
Det drypper vaskemiddel/ tøyemykner fra mansjetten, og væsken samler seg på vinduet eller i folden på mansjetten.	Det er for mye vaskemiddel/tøyemykner i doseringsbeholderne. Ta hensyn til max -markeringen i beholderne.
Forhåndsinnstilling i-DOS slettet.	Ved endring av menyinnstillingen i-DOS : Innehold blir alle innstillingene endret. → <i>Side 22</i>
Stærk støydannelse, vibrasjoner og maskinen "vandrer" under sentrifugeringen.	<ul style="list-style-type: none"> ■ Står apparatet rett? Juster apparatet. → <i>Side 49</i> ■ Er maskinføttene festet? Fest maskinføttene. → <i>Side 49</i> ■ Er transportsikringene fjernet? Fjern transportsikringen. → <i>Side 46</i>
Displayet/kontrolllampene fungerer ikke under driften.	<ul style="list-style-type: none"> ■ Strømbrudd? ■ Er sikringene utløst? Slå på sikringen / skift den ut. ■ Hvis feilen oppstår på nytt, kontakt kundeservice.
Det er rester etter vaskemiddel på tøyet.	<ul style="list-style-type: none"> ■ Det hender at fosfatfrie vaskemidler inneholder rester som ikke lar seg løse opp i vann. ■ Trykk på Skylling eller børst av tøyet etter vask.
Ved etterlegging av tøy blinker  svært raskt og det høres et signal.	<ul style="list-style-type: none"> ■ For høy vannstand. Det er ikke mulig å legge inn mer tøy. Vaskeluken må lukkes med en gang. ■ Trykk på  for å fortsette programmet.
Dersom du ikke kan utbedre feilen selv (ved å slå apparatet av og på), eller dersom det er nødvendig med en reparasjon:	<ul style="list-style-type: none"> ■ Slå av apparatet og trekk støpselet ut av stikkkontakten. ■ Steng vannkranen, og ring til kundeservice.



Kundeservice

Dersom du ikke selv kan utbedre feilen, må du henvende deg til vår kundeservice. → Omslag

Vi finner alltid en passende løsning, også for å unngå unødige besøk av teknikere.

Vennligst oppgi apparatnummer (E-Nr.) og produksjonsnummer (FD) på apparatet.

E-Nr. _____	FD _____
-------------	----------

E-nr. Produktnummer
FD Produksjonsnummer

Denne informasjonen finner du
*avhengig av modell:

på vaskeluken innvendig*/den åpne
service-klaffen* og på baksiden av
apparatet.

Ha tiltro til produsentens kompetanse.

Henvend deg til oss. Du kan være sikker på at reparasjonen blir utført av utdannede serviceteknikere og med bruk av originale reservedeler.



Forbruksverdier

Energi- og vannforbruk, programvarighet og restfuktighet i hovedvaskeprogrammene

(omtrentlige angivelser)

Program	Tøymengde	Energiforbruk*	Vannforbruk*	Programvarighet*
Bomull 20 °C	9 kg	0,25 kWh	90 l	2 ¾ h
Bomull 40 °C	9 kg	1,10 kWh	90 l	3 h
Bomull 60 °C	9 kg	1,06 kWh	90 l	2 ¾ h
Bomull 90 °C	9 kg	2,14 kWh	100 l	2 ¾ h
Syntetisk 40 °C	4 kg	0,70 kWh	61 l	2 h
Mix 40 °C	4 kg	0,60 kWh	45 l	1 ¼ h
Finvask / Silke 30 °C	2 kg	0,19 kWh	37 l	¾ h
Ull 30 °C	2 kg	0,19 kWh	40 l	¾ h













Program	Omtrentlig restfuktighet**			
	WAW32... Maks. 1600 o/min	WAW28... Maks. 1400 o/min	WAW24... Maks. 1200 o/min	WAW20... Maks. 1000 o/min
Bomull	44 %	48 %	53 %	62 %
Syntetisk	40 %	40 %	40 %	40 %
Finvask / Silke	30 %	30 %	30 %	30 %
Ull	45 %	45 %	45 %	45 %

* Verdiene avviker fra de angitte verdiene alt etter vanntrykk, -hardhet, -innløpstemperatur, romtemperatur, tøytpe, -mengde og smussgrad, brukt vaskemiddel, svingninger i strømspenningen og valgte tilleggsfunksjoner.

** Restfuktighetsangivelser basert på programavhengig begrensning av sentrifugeringsturtall og maksimal fylling.

Effektivitetstestprogrammer for bomullstekstiler

Følgende programmer (standardprogrammer merket med ) er egnet til rengjøring av normalt tilsmussede bomullstekstiler og er mest effektive med hensyn til det kombinerte energi- og vannforbruket.

Standardprogrammer for bomull iht. direktiv (EU) nr. 1015/2010		
Program + temperatur + tast	Tøymengde	Omtrentlig programvarighet
 Bomull +  +  EcoPerfect 	9 kg	4 ¾ h
 Bomull +  +  EcoPerfect 	4,5 kg	4 ½ h
 Bomull +  +  EcoPerfect 	4,5 kg	4 ½ h

Programinnstilling for kontroll og energietikettering i henhold til direktiv 2010/30/EF med kaldt vann (15 °C).
Angivelsene om programtemperaturen orienterer seg etter den angitte temperaturen på etiketten for behandling av tøyet. Du kan velge en annen vasketemperatur enn den som er angitt i programmet. Slik kan du spare energi.

Tekniske data

Mål:

850 x 600 x 590 mm

(høyde x bredde x dybde)

Vekt:

70–85 kg (avhengig av modell)

Strømtilkobling:

Nettspenning 220–240 V, 50 Hz

Nominell strøm 10 A

Nominell effekt 1900–2300 W

Vanntrykk:

100–1000 kPa (1–10 bar)

Effektforbruk i avslått tilstand:

0,12 W

Effektforbruk i påslått tilstand:

0,43 W

Oppstilling og tilkobling

Leveringsomfang

Merk: Kontroller maskinen for eventuelle transportskader. En maskin med skader må aldri tas i bruk. Ved reklamasjoner kan du henvende deg til forhandleren der du kjøpte apparatet, eller til vår kundeservice. → Side 42

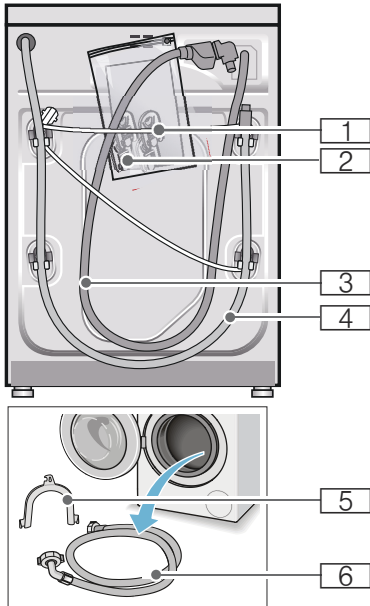

- 1 Strømledning
 2 Pakke:
- Bruks- og oppstillingsveiledning
 - Oversikt kundeservice*
 - Garanti*
 - Deksler for åpningene etter at transportsikringen er fjernet.
 - Adapter med tetningsskive fra 21 mm = 1/2" til 26,4 mm = 3/4" *
- 3 Tilførselsslange til modell Aquastop
 4 Avløpsslange
 5 Bue til å feste avløpsslangen* med
 6 Tilførselsslange til modell Standard/Aqua-Secure
- * alt etter modell

I tillegg behøves det en slangeklemme til avløpsslangen med \varnothing 24 - 40 mm hvis avløpsslangen tilkobles en sifongvannlås.

Nyttig verktøy

- Vater til justering
- Skiftenøkkel med:
 - SW13 for å løsne transportsikringene og
 - SW17 for å stille inn føttene på apparatet

Sikkerhetsanvisninger

⚠ Advarsel

Fare for skade!

- Vaskemaskinen er svært tung. Vær forsiktig ved løfting og transport av vaskemaskinen.
- Løft ikke maskinen etter deler som rager ut (f. eks. vaskeluken), fordi disse delene kan brette av og medføre skader. Løft ikke maskinen etter deler som rager ut.
- Dersom slanger og strømledning ikke festes sakyndig, kan man snuble i dem og skade seg. Fest slanger og ledninger slik at det ikke oppstår snublefare.

Obs!

Skader på apparatet

Slanger som er frosset, kan breste/sprekke. Vaskemaskinen må derfor ikke stilles opp i rom hvor det er fare for frost og/eller ute i det fri.

Obs!

Vannskader

Koblingsstedene på vanntilførsels- og avløpsslangene står under høyt trykk. Ta hensyn til informasjonen i dette kapittelet for å unngå lekkasje eller vannskader følg.

Merknader

- I tillegg til de henvisningene som er oppført her, må det tas hensyn til særlige forskrifter fra det lokale vann- og elektrisitetsverket på stedet.
- I tvilstilfeller må tilkoblingen foretas av en fagperson.

Oppstillingssted

Merk: Det er viktig at maskinen står stødig, slik at den ikke vandrer!

- Oppstillingsstedet må være stabilt og plant.
- Myke gulvbelegg og underlag er ikke egnet.

Oppstilling på en sokkel eller en flate/gulv av trebjelker

Obs!

Skader på apparatet

Vaskemaskinen kan vandre under sentrifugeringen og kan vippe/falle ned fra sokkelen.

Føttene på vaskemaskinen må absolutt festes med holdelasker.

Best.nr. WMZ 2200, WX 9756, CZ 110600, Z 7080X0

Merk: På et gulv av trebjelker skal vaskemaskinen:

- om mulig stilles opp i et hjørne,
- på en vannfast treplate (min. 30 mm tykk), som er skrudd fast i gulvet.

Oppstilling på en avsats med skuff

Avsats bestillingsnr.: WMZ 20490, WZ 20490, WZ 20510, WZ 20520

Under-/innbygging av apparatet i en kjøkkeninnredning.

⚠ Advarsel

Livsfare!

Kontakt med spenningsførende deler medfører fare for strømstøt. Ikke ta av topplaten på apparatet.

Merknader

- Krever en nisjebredde på 60 cm.
- Sett vaskemaskinen under en gjennomgående arbeidsplate som er skrudd fast til skapene på hver side.

Fjerne transportsikringene

Obs!

Skader på apparatet

- Maskinen sikres for transport ved hjelp av transportsikringene. Dersom transportsikringene ikke fjernes før maskinen tas i bruk, kan de medføre skade f. eks. på trommelen. Før første gangs bruk må alle de fire transportsikringene fjernes komplett. Ta vare på sikringene.
- For å unngå transportskader må transportsikringene monteres igjen før en eventuell senere transport.

Merk: Ta vare på skruer og hylser.

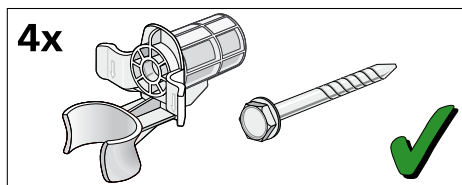

1. Ta slangene ut av holderen.

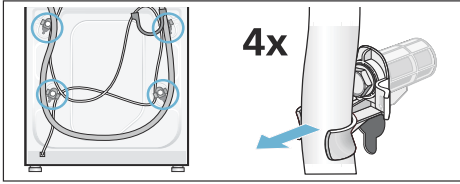

2. Løsne og fjern alle de fire transportsikringsskruene. Fjern hylsene. Løsne nettledningen fra holderen.

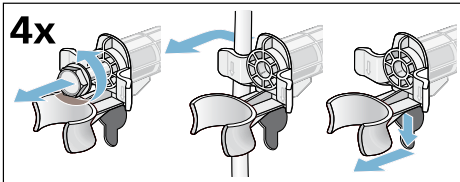

3. Sett på dekslene. Dekslene låses fast ved å trykke på kroken.

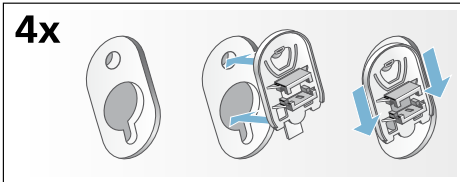

Lengden på slanger og ledninger

- Tilkobling på venstre side

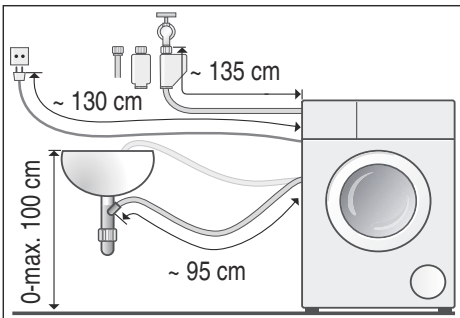

- Tilkobling på høyre side

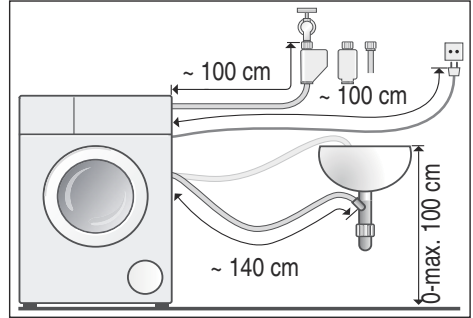

Tips: Disse fås kjøpt i faghandelen / hos kundeservice:

- en forlengelse til tilførselsslagen for Aquastop hhv. til tilførselsslagen for kaldt vann (ca. 2,50 m); bestillingsnr. WM Z2380, WZ 10130, CZ 11350, Z 7070X0
- en lengre tilførselsslange (ca. 2,20 m) til modellen Standard; enkeltdele-nummer til kundeservice: 00353925

Vanntilløp

**⚠ Advarsel
Livsfare!**

Kontakt med spenningsførende deler medfører fare for strømstøt. Ikke dykk aquastop-sikkerhetsventilen i vann (inneholder en elektrisk ventil).

Merknader

- Koble kun kaldt drikkevann til vaskemaskinen.
- Vaskemaskinen skal ikke tilkobles blandingsbatteriet i en varmtvannsbereder uten trykk.
- Det må kun brukes den tilførselsslagen som følger med, eller en slange som er kjøpt i en autorisert faghandel; ikke bruk en brukt slange.
- Tilførselsslagen må ikke knekkes eller klemmes.

no Oppstilling og tilkobling

- Ikke endre (forkort eller klipp over) vanntilførselsslangen (ellers kan ikke fastheten garanteres).
- Skruene skal bare skrues fast for hånd. Dersom skruene blir skrudd for mye fast med et verktøy (tang), kan gjengene bli skadet.
- Ved tilkobling til en vannkran 21 mm = 1/2" monteres først en adapter* med tetningssskive på 21 mm = 1/2" til 26,4 mm = 3/4".
* følger med avhengig av modell

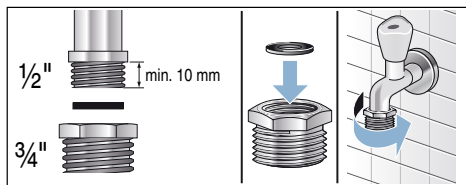

Optimalt vanntrykk i vannettet

minst 100 kPa (1 bar)

maksimalt 1000 kPa (10 bar)

Når vannkranen er skrudd på, strømmer det minst 8 l/min.

Ved høyere vanntrykk må det monteres en trykkreduksjonsventil.

Tilkobling

Koble vanntilførselsslangen til vannkranen (3/4" = 26,4 mm) og apparatet (på modeller med aquastop er dette ikke nødvendig, da den er forhåndsinstallert):

- Modell: **Standard**

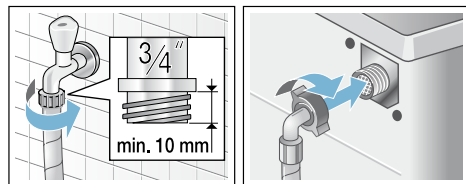

- Modell: **Aqua-Secure**

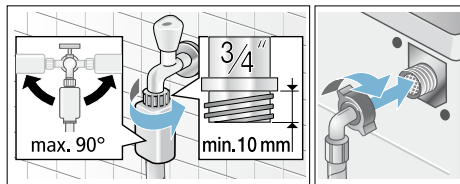

- Modell: **Aquastop**

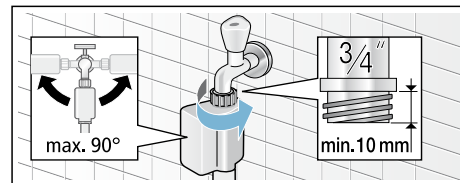

Merk: Åpne vannkranen forsiktig, og kontroller at alle koblingsstedene er tette. Skruerforbindelsen står under trykk fra vannledningen.

Vannutløp

⚠ Advarsel **Fare for skålding!**

Ved vasking med høye temperaturer kan det oppstå fare for skålding ved berøring av varmt vaskevann (f. eks. ved utpumping av varmt vaskevann). Ikke stikk hendene ned i det varme vaskevannet.

Obs! **Vannskade**

Hvis avløpsslangen sklir ut av vasken eller løsner fra koblingen på grunn av for høyt vanntrykk under utpumping, kan vannet som renner ut føre til vannskade. Sikre avløpsslangen slik at den ikke sklir ut.

Obs! **Skade på apparat/skade på tekstiler**

Dersom enden på avløpsslangen kommer under vann, kan vannet bli sugd tilbake i maskinen. Dette kan medføre skader på apparatet/tøyet.

Pass på at:

- Avløpsslangen ikke tetter til avløpet i vasken.
- Enden på avløpsslangen ikke kommer under vann
- Vannet renner ut fort nok.

Merk: Avløpsslangen for vann ikke har knekk eller strekkes i lengden.

Tilkobling

■ Avløp i en servant

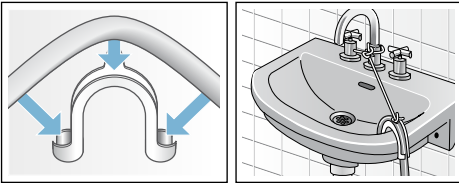

■ Avløp i vannlås på en servant

Tilkoblingsstedet må sikres med slangeklemme på Ø 24-40 mm (faghandelen).

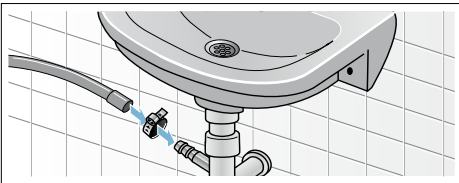

■ Avløp i et plastrør med gummimuffe eller i sluk

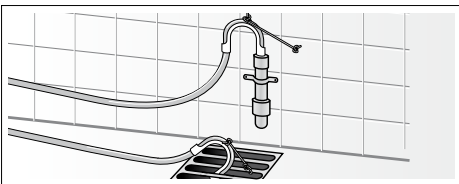

Justering

Sett apparatet rett ved hjelp av vater.

Sterk støydannelse, vibrasjoner og "vandring" av maskinen kan være forårsaket av at den ikke er skikkelig innrettet!

1. Kontramutter løsnes med en skiftenøkkel SW17 med klokken.
2. Kontroller innrettingen av vaskemaskinen med et vater, evt. må den korrigeres. Juster høyden ved å vri på apparatføttene. Alle fire apparatføttene må stå stødig på underlaget.
3. Trekk til kontramutterne på alle de fire føttene med en skrunøkkel SW17 på kabinettet. Hold foten fast, og ikke still den inn i høyden.



Elektrisk tilkobling

⚠ Advarsel Livsfare!

Kontakt med spenningsførende deler medfører fare for strømstøt.

- Ta aldri på støpselet med våte hender.
- Trekk aldri i ledningen når du vil ta støpselet ut av kontakten, men hold i støpselet. Slik unngår du skader på kablet.
- Trekk aldri ut støpselet mens maskinen er i bruk.

Følg anvisningene nedenfor, og forsikre deg om følgende:

Merknader

- Strømspanningen i huset og angivelsene på vaskemaskinen (se typeskiltet på apparatet) stemmer overens. Tilkoblingsverdiene og nødvendige sikringsstørrelser er angitt på typeskiltet på maskinen.
- Vaskemaskinen må kun tilkobles vekselstrøm og en forskriftsmessig installert jordet stikkontakt.
- Støpselet og stikkontakten tilpasses hverandre.
- Tverrsnittet på ledningen er tilstrekkelig.
- Jordingssystemet er forskriftsmessig installert.
- Skifte av nettleddning må kun (dersom nødvendig) utføres av en kvalifisert elektriker. Reserveledning fås kjøpt hos kundeservice.
- Ikke bruk universalstøpsel /-koblinger eller forlengelsesledninger.
- Ved bruk av en feilstrømbryter må det kun brukes en type som har dette tegnet . Kun dette tegnet garanterer at den oppfyller de gyldige forskriftene.
- Stikkontakten må alltid være tilgjengelig.
- Strømledningen må ikke knekkes, klemmes, endres eller klippes over.
- Strømledningen må ikke komme i berøring med varmekilder.



Før første gangs vask

Vaskemaskinen ble nøye kontrollert før den forlot fabrikk. For å fjerne eventuelle rester av testvannet bør du vaske **uten** tøy i maskinen den første gangen.





Merknader

- Vaskemaskinen **må settes opp** og **kobles til** forskriftsmessig → *Side 44*
- Ta aldri i bruk en maskin som er skadet. Informer kundeservice.

Forberedelser:

1. Kontroller maskinen.
2. Fyll doseringsbeholderne  og /  → *Side 30*
3. Ta beskyttelsesfolien av betjeningspanelet.
4. Sett i støpselet.
5. Åpne vannkranen.

Kjør programmet uten tøy i maskinen:

1. Slå på apparatet.
 2. Lukk døren (ikke fyll i tøy!).
 3. Still inn programmet **Trommelrengjøring 90 °C**.
 4. Åpne vaskemiddelskuffen.
 5. Fyll ca. 1 liter vann i kammeret  .
 6. Fyll vaskemiddel i kammeret  .
- Merk:** Unngå skumdannelse ved å bruke bare halvparten av anbefalt vaskemiddelmengde. Ikke bruk vaskemiddel for ull eller finvask.
7. Lukk vaskemiddelskuffen.
 8. Trykk på tasten .
 9. Slå av maskinen ved programslutt.

Vaskemaskinen er nå klar til bruk.

Transport

F.eks. ved flytting

Obs!

Skade på apparatet fordi vaskemiddel/tøymykner slipper ut av doseringsbeholderne

Vaskemiddel/tøymyker som renner ut, kan virke på maskinens funksjon, f.eks. ved skade på elektronikken. Før transport av maskinen må doseringsbeholderne tømmes.

Forberedelser:

1. Steng vannkranen.
2. Senk vanntrykket i tilførselsslagen:
→ Side 37; Rengjøring og vedlikehold - Silen i vanntilførselen er tett
3. Koble vaskemaskinen fra strømmettet.
4. Slipp ut resterende vaskevann:
→ Side 36; Rengjøring og vedlikehold - Vannpumpen er tilstoppet, nødtømming
5. Demonter slangene.
6. Tøm doseringsbeholderen.
→ Side 35

Montere transportsikringer:

1. Ta dekslene av, og oppbevar dem. Evt. må det brukes en skrutrekker.

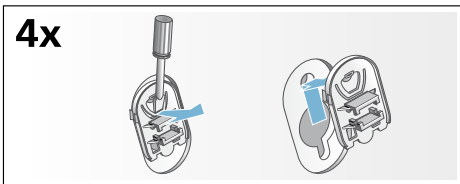

2. Sett inn alle de fire hylsene. Klem fast strømledningen til holderne. Sett inn skruene, og skru dem fast.

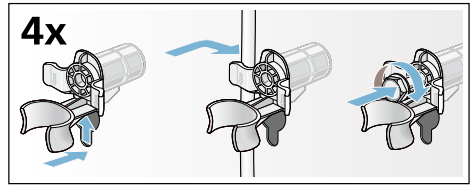

Før maskinen tas i bruk på nytt:

Merknader

- **må** transportsikringene fjernes!
- For å hindre at vaskemiddel går rett i avløpet ved neste vask: hell 1 liter vann i kammeret   og velg og start programmet **Utpumping**.

Aquastop-garanti

kun for apparater med Aquastop

I tillegg til garantikrav overfor selgeren ut fra salgsavtalen og i tillegg til vår apparatgaranti yter vi utskifting av maskin til følgende betingelser:

1. Dersom det på grunn av en feil på vårt Aquastop-system skulle oppstå en vannskade, så erstatte vi skaden hos private forbrukere.
2. Denne ansvarsgarantien gjelder for hele levetiden til maskinen.
3. Forutsetning for garantikravet er at apparatet med Aquastop er forskriftsmessig satt opp og tilkoblet i henhold til våre anvisninger. Dette inkluderer også en forskriftsmessig utført forlengelse av Aquastop (originalt tilbehør).

Vår garanti strekker seg ikke til defekte tilkoblingsledninger eller armaturer inntil Aquastop-tilkoblingen ved vannkranen.

4. Apparater med Aquastop trenger prinsipielt hverken å overvåkes mens de er i drift eller å sikres etterpå ved å stenge vannkranen.

Du skal allikevel stenge vannkranen ved lengre fravær fra huset, f.eks. når du reiser på ferie i flere uker.



Reparasjonsoppdrag og rådgivning ved feil

N 22 66 06 00

Kontaktadressene til alle land finnes i den vedlagte fortegnelsen over kundeservice.

Robert Bosch, Hausgeräte GmbH
Carl-Wery-Straße 34
81739 München
DEUTSCHLAND



9001034146 (9410)