

SIEMENS



Cuisinière

Fornuis

HA744.40

siemens-home.com/welcome

fr	Mode d'emploi	3
nl	Gebruiksaanwijzing	32

Register
your
product
online

Table des matières

Précautions de sécurité importantes	4	Soufflés, gratins, toasts.....	27
Causes de dommages	6	Plats cuisinés.....	27
Vue d'ensemble.....	6	Mets spéciaux.....	28
Endommagements du four	7	Décongélation	28
Endommagements du tiroir-socle.....	7	Déshydratation	29
Installation et branchement	7	Mise en conserve.....	29
Pour l'installateur.....	7	L'acrylamide dans certains aliments	30
Placer la cuisinière à l'horizontale	7	Plats tests	30
Votre nouvel appareil	8	Cuisson de pain et de pâtisseries.....	30
Généralités	8	Grillades.....	31
Zone de cuisson	8		
Bandeau de commande.....	9		
Compartiment de cuisson.....	10		
Vos accessoires	10		
Insérer l'accessoire.....	10		
Accessoires supplémentaires	10		
Articles Service après-vente	12		
Avant la première utilisation	12		
Réglage de l'heure	12		
Chauffer le four.....	12		
Nettoyer les accessoires.....	12		
Réglage de la table de cuisson	12		
Réglages	12		
Grand foyer à deux zones et zone pour poissonnière	12		
Tableau de cuisson	12		
Programmer le four	14		
Mode de cuisson et température	14		
Chauffage rapide	14		
Réglage des fonctions de temps	14		
Minuterie	14		
Durée.....	15		
Heure de la fin.....	15		
Heure.....	16		
Sécurité-enfants	16		
Modifier les réglages de base	16		
Entretien et nettoyage	17		
Produit nettoyants	17		
Avant le nettoyage.....	19		
Décrocher et accrocher les supports	19		
Décrocher et accrocher la porte du four	19		
Dépose et pose des vitres de la porte.....	20		
Pannes et dépannage	21		
Tableau de dérangements.....	21		
Changer la lampe du four au plafond	21		
Cache en verre.....	21		
Service après-vente	21		
Numéro E et numéro FD	21		
Conseils concernant l'énergie et l'environnement	22		
Économiser de l'énergie dans le four.....	22		
Économiser de l'énergie sur la table de cuisson	22		
Élimination écologique.....	22		
Testés pour vous dans notre laboratoire	22		
Gâteaux et pâtisseries	22		
Conseils pour la pâtisserie	24		
Viande, volaille, poisson.....	25		
Conseils pour les rôtis et grillades.....	27		

Vous trouverez des informations supplémentaires concernant les produits, accessoires, pièces de rechange et services sur Internet sous : **www.siemens-home.com** et la boutique en ligne : **www.siemens-eshop.com**

Précautions de sécurité importantes

Lire attentivement ce manuel. Ce n'est qu'après en avoir pris connaissance que vous pourrez utiliser votre appareil correctement et en toute sécurité. Conserver la notice d'utilisation pour un usage ultérieur ou pour le propriétaire suivant.

Contrôler l'état de l'appareil après l'avoir déballé. Ne pas le raccorder s'il présente des avaries de transport.

Seul un expert agréé peut raccorder l'appareil sans fiche. La garantie ne couvre pas les dommages résultant d'un mauvais raccordement.

Cet appareil est conçu uniquement pour un usage ménager privé et un environnement domestique. Utiliser l'appareil uniquement pour préparer des aliments et des boissons. Surveiller l'appareil lorsqu'il fonctionne. Utiliser l'appareil uniquement dans des pièces fermées.

Cet appareil est conçu pour une utilisation jusqu'à une altitude maximale de 2 000 m.

Cet appareil est conçu exclusivement pour une utilisation avec une minuterie externe ou une télécommande.

N'utilisez pas de protections inappropriées ou de grilles de protection enfants. Ces dispositifs peuvent conduire à des accidents.

Cet appareil peut être utilisé par des enfants de 8 ans ou plus et par des personnes dotées de capacités physiques, sensorielles ou mentales réduites ou disposant de connaissances ou d'expérience insuffisantes, sous la surveillance d'un tiers responsable de leur sécurité ou bien lorsqu'ils ont reçu des instructions liées à l'utilisation de l'appareil en toute sécurité et qu'ils ont intégré les risques qui en résultent.

Les enfants ne doivent pas jouer avec l'appareil. Le nettoyage et l'entretien effectué par l'utilisateur ne doivent pas être accomplis par des enfants, sauf s'ils sont âgés de 8 ans et plus et qu'un adulte les surveille.

Les enfants de moins de 8 ans doivent être tenus à distance de l'appareil et du cordon d'alimentation.

Toujours insérer les accessoires à l'endroit dans le four. *Voir la description des accessoires* dans la notice d'utilisation.

Risque d'incendie !

- Tout objet inflammable entreposé dans le compartiment de cuisson peut s'enflammer. Ne jamais entreposer d'objets inflammables dans le compartiment de cuisson. Ne jamais ouvrir la porte de l'appareil lorsqu'il s'en dégage de la fumée. Éteindre l'appareil et débrancher la fiche secteur ou enlever le fusible dans le boîtier à fusibles.
- Il se produit un courant d'air lors de l'ouverture de la porte de l'appareil. Le papier sulfurisé peut toucher les résistances chauffantes et s'enflammer. Ne jamais poser de papier sulfurisé non attaché sur un accessoire lors du préchauffage. Toujours déposer un plat ou un moule de cuisson sur le papier sulfurisé pour le lester. Recouvrir uniquement la surface nécessaire de papier sulfurisé. Le papier sulfurisé ne doit pas dépasser des accessoires.
- L'huile et la graisse chaude s'enflamme rapidement. Ne jamais laisser l'huile et la graisse chaude sans surveillance. Ne jamais éteindre le feu avec de l'eau. Éteindre le foyer. Etouffer les flammes prudemment avec un couvercle, une couverture ou similaire.
- Les foyers deviennent très chauds. Ne jamais poser des objets inflammables sur la table de cuisson. Ne pas conserver des objets sur la table de cuisson.
- L'appareil peut devenir extrêmement chaud et des matériaux inflammables peuvent facilement provoquer un incendie. N'entrez pas ou n'utilisez aucun objet inflammable (par ex., aérosols, produits nettoyants) sous le four ou à proximité de celui-ci. N'entrez pas ou n'utilisez aucun objet inflammable à l'intérieur du four ou sur celui-ci.
- Les surfaces du tiroir-socle peuvent devenir particulièrement chaudes. Ne conservez, dans le tiroir, que les accessoires du four. Les objets inflammables et combustibles ne doivent pas être conservés dans le tiroir-socle.

Risque de brûlure !

- L'appareil devient très chaud. Ne jamais toucher les surfaces intérieures chaudes du compartiment de cuisson ni les résistances chauffantes. Toujours laisser l'appareil refroidir. Tenir les enfants éloignés
- Les récipients ou les accessoires deviennent très chaud. Toujours utiliser des maniques pour retirer le récipient ou les accessoires du compartiment de cuisson.
- Les vapeurs d'alcool peuvent s'enflammer dans un compartiment de cuisson chaud. Ne jamais préparer de plats contenant de grandes quantités de boissons fortement alcoolisées. Utiliser uniquement de petites quantités de boissons fortement alcoolisées. Ouvrir la porte de l'appareil avec précaution.
- Les foyers et leurs alentours (notamment lorsque des cadres sont présents sur les surfaces de cuisson), deviennent très chauds. Ne jamais toucher les surfaces chaudes. Éloigner les enfants.
- Pendant le fonctionnement, les surfaces de l'appareil sont chaudes. Ne touchez pas les surfaces chaudes. Éloignez les enfants de l'appareil.
- Le foyer chauffe, mais l'affichage ne fonctionne pas. Couper le fusible dans la boîte à fusibles. Appeler le service après-vente.
- L'appareil devient chaud pendant le fonctionnement. Laisser refroidir l'appareil avant son nettoyage.

Risque de brûlures !

- Les éléments accessibles deviennent chauds pendant le fonctionnement. Ne jamais toucher les éléments chauds. Éloigner les enfants.
- De la vapeur chaude peut s'échapper lors de l'ouverture de la porte de l'appareil. Ouvrir la porte de l'appareil avec précaution. Tenir les enfants éloignés
- La présence d'eau dans un compartiment de cuisson chaud peut générer de la vapeur d'eau chaude. Ne jamais verser d'eau dans le compartiment de cuisson chaud.

Risque de blessure !

- Un verre de porte d'appareil rayé peut se fendre. Ne pas utiliser de racloir à verre, ni

de produit de nettoyage agressif ou abrasif.

- Les casseroles peuvent se soulever brusquement dû à du liquide se trouvant entre le dessous de la casserole et le foyer. Maintenir toujours le foyer et le dessous de casserole secs.
- Si l'appareil est posé sur un socle sans le fixer, il peut glisser du socle. L'appareil doit être relié solidement au socle.

Risque de basculement !

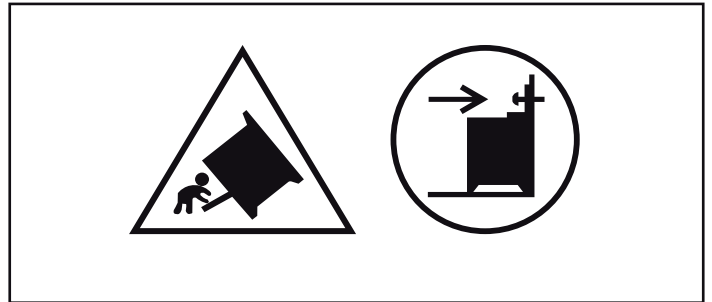

Avertissement : Afin d'éviter un basculement de l'appareil, il convient de mettre en place une protection anti-renversement. Veuillez lire la notice de montage.

Risque de choc électrique !

- Les réparations inexpertes sont dangereuses. Seul un technicien du service après-vente formé par nos soins est habilité à effectuer des réparations. Si l'appareil est défectueux, retirer la fiche secteur ou enlever le fusible dans le boîtier à fusibles. Appeler le service après-vente.
- L'isolation des câbles des appareils électroménagers peut fondre au contact des pièces chaudes de l'appareil. Ne jamais mettre le câble de raccordement des appareils électroménagers en contact avec des pièces chaudes de l'appareil.
- De l'humidité qui pénètre peut occasionner un choc électrique. Ne pas utiliser de nettoyeur haute pression ou de nettoyeur à vapeur.
- Lors du remplacement de l'ampoule du compartiment de cuisson, les contacts du culot de l'ampoule sont sous tension. Retirer la fiche secteur ou couper le fusible dans le boîtier à fusibles avant de procéder au remplacement.
- Un appareil défectueux peut provoquer un choc électrique. Ne jamais mettre en service un appareil défectueux. Débrancher la fiche secteur ou enlever le

fusible dans le boîtier à fusibles. Appeler le service après-vente.

- Les fêlures et cassures dans la vitrocéramique peuvent occasionner des chocs électriques. Couper le fusible dans la boîte à fusibles. Appeler le service après-vente.

Risque d'incendie !

- Les restes de nourriture épars, la graisse et le jus de cuisson peuvent s'enflammer au cours de l'autonettoyage. Enlever les salissures les plus grossières du compartiment de cuisson et des accessoires avant chaque cycle d'autonettoyage.
- L'extérieur de l'appareil devient très chaud lors de l'autonettoyage. Ne jamais

accrocher jamais d'objet inflammable, tel qu'un torchon à vaisselle, à la poignée de la porte. Ne pas entraver la façade de l'appareil. Tenir les enfants éloignés

Risque de brûlure !

- Le compartiment de cuisson devient très chaud lors de l'autonettoyage. Ne jamais ouvrir la porte de l'appareil ni déplacer à la main les crochets de verrouillage. Laisser l'appareil refroidir. Tenir les enfants éloignés
-  L'extérieur de l'appareil devient très chaud lors de l'autonettoyage. Ne jamais toucher la porte de l'appareil. Laisser l'appareil refroidir. Tenir les enfants éloignés

Causes de dommages

Table de cuisson

Attention !

- Les dessous rugueux des casseroles et des poêles rayent la vitrocéramique.
- Evitez de faire chauffer à vide les casseroles. Des dommages peuvent survenir.
- Ne déposez jamais des poêles ou des casseroles chaudes sur le bandeau de commande, la zone d'affichage ou le cadre. Des dommages peuvent survenir.
- Si des objets durs ou pointus tombent sur la table de cuisson, ils peuvent occasionner des dommages.
- Les feuilles en aluminium ou les récipients en plastique fondent sur les foyers chauds. Les feuilles de protection pour

cuisinières ne sont pas appropriées pour votre table de cuisson.

Vue d'ensemble

Dans le tableau suivant vous trouverez les dommages les plus fréquents :

Dommages	Cause	Mesure
Taches	Aliments débordés	Enlevez immédiatement les aliments débordés avec un racloir à verre.
	Produits nettoyants inappropriés	Utilisez exclusivement des nettoyants appropriés à la vitrocéramique
Rayures	Sel, sucre et sable	Ne vous servez pas de la table de cuisson comme surface de rangement ou de travail
	Les dessous rugueux des casseroles et des poêles rayent la vitrocéramique	Vérifiez vos récipients.
Décolorations	Produits nettoyants inappropriés	Utilisez exclusivement des nettoyants appropriés à la vitrocéramique
	Abrasion des récipients (p.ex. aluminium)	Soulevez les casseroles et les poêles pour les déplacer.
Egratignure	Sucre, aliments à forte teneur en sucre	Enlevez immédiatement les aliments débordés avec un racloir à verre.

Endommagements du four

Attention !

- Accessoires, feuille, papier cuisson ou récipient sur le fond du compartiment de cuisson : Ne posez pas d'accessoires sur le fond du compartiment de cuisson. Ne recouvrez pas le fond du compartiment de cuisson d'une feuille, quel que soit le type, ni de papier cuisson. Ne placez pas de récipient sur le fond du compartiment de cuisson si vous avez réglé une température supérieure à 50 °C. Cela crée une accumulation de chaleur. Les temps de cuisson ne correspondent plus et l'émail sera endommagé.
- Eau dans le compartiment de cuisson chaud : Ne versez jamais d'eau dans le compartiment de cuisson chaud. Cela produit de la vapeur d'eau. Le changement de température peut occasionner des dommages sur l'émail.
- Aliments humides : Ne conservez pas d'aliments humides dans le compartiment de cuisson pendant une longue durée. Cela endommage l'émail.
- Jus de fruits : Ne garnissez pas trop la plaque à pâtisserie en cas de gâteaux aux fruits très juteux. Le jus de fruits qui goutte de la plaque laisse des taches définitives. Utilisez de préférence la lèchefrite à bords hauts.
- Refroidissement la porte de l'appareil ouverte : Laissez refroidir le compartiment de cuisson uniquement la porte

fermée. Même si la porte de l'appareil n'est qu'entrouverte, les façades des meubles voisins risquent d'être endommagées au fil du temps.

- Joint de porte très encrassé : si le joint de la porte est très encrassé, la porte de l'appareil ne fermera plus correctement lors du fonctionnement. La façade des meubles voisins peut être endommagée. Veillez à ce que le joint de l'appareil soit toujours propre.
- Porte de l'appareil utilisée comme surface d'assise ou support : il est interdit de grimper, de s'asseoir et de s'accrocher à la porte de l'appareil. Ne pas déposer de récipients ou des accessoires sur la porte de l'appareil.
- Introduire l'accessoire : Selon le modèle d'appareil, les accessoires peuvent rayer la vitre en fermant la porte. Introduire les accessoires toujours jusqu'en butée dans le compartiment de cuisson.
- Transporter l'appareil : Ne transportez ou ne portez pas l'appareil par la poignée de la porte. La poignée ne supportera pas le poids de l'appareil et risque de se casser.

Endommagements du tiroir-socle

Attention !

Ne placez aucun objet chaud dans le tiroir-socle. Cela pourrait endommager le tiroir-socle.

Installation et branchement

Raccordement électrique

Le raccordement électrique doit être effectué par un spécialiste agréé. Les prescriptions du fournisseur d'électricité compétent doivent être respectées.

Tout droit à la garantie sera annulé en cas de raccordement incorrect de l'appareil.

Attention !

Si le cordon d'alimentation électrique est endommagé, il doit être remplacé par le fabricant, son service après-vente ou un autre professionnel qualifié.

Pour l'installateur

- Un dispositif de coupure omnipolaire avec une ouverture de contact d'au moins 3 mm, doit être présent côté installation. Ceci n'est pas nécessaire en cas de raccordement par un connecteur si celui-ci est accessible pour l'utilisateur.
- Sécurité électrique : la cuisinière est un appareil de la classe de protection I et ne doit être utilisée qu'en liaison avec le raccordement du conducteur de protection.
- Pour raccorder l'appareil, utiliser un câble du type H 05 VV-F ou équivalent.

Placer la cuisinière à l'horizontale

Placez la cuisinière directement sur le sol.

1. Retirer le tiroir de rangement et l'extraire par le haut. Le socle est doté de pieds de réglage à l'avant et à l'arrière.
2. Avec un clé à fourche, réglez les pieds plus haut ou plus bas selon les besoins, jusqu'à ce que la cuisinière soit placée à l'horizontale (fig. A).
3. Réintroduire le tiroir de rangement (fig. B).

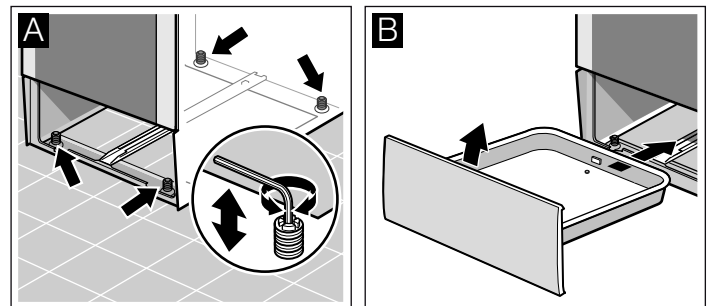

Fixation murale

Afin que la cuisinière ne puisse pas basculer, vous devez la fixer au mur à l'aide de l'équerre jointe. Veuillez respecter la notice de montage pour la fixation murale.

Votre nouvel appareil

Ce chapitre contient des informations sur l'appareil, les modes de fonctionnement et les accessoires.

Généralités

La version dépend du type d'appareil actuel.

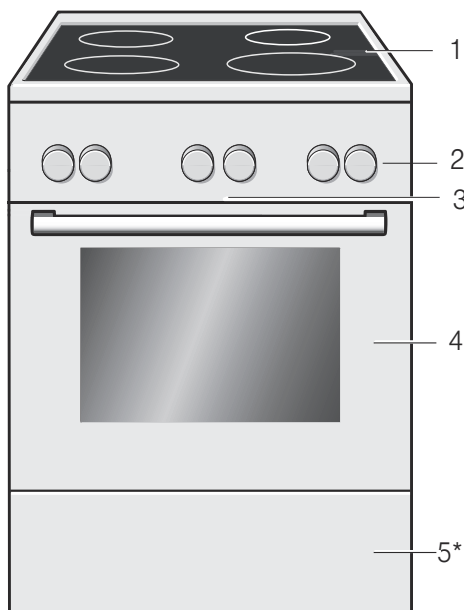

Explications

1	Table de cuisson**
2	Bandeau de commande**
3	Ventilateur de refroidissement
4	Porte du four**
5*	Tiroir de rangement**

* Optionnel (disponible pour certains appareils)

** Certains détails peuvent être différents en fonction du modèle d'appareil.

Zone de cuisson

Voici un aperçu du panneau de commande. La version dépend du type d'appareil actuel.

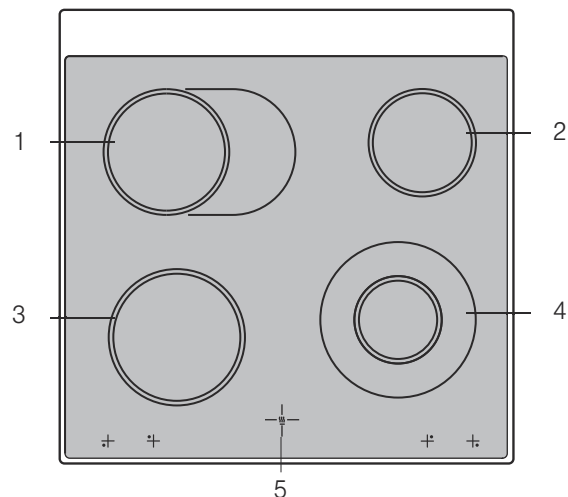

Explications

1	Plaque de cuisson 17 cm ou espace pour sauteuse 17 x 26 cm
2	Plaque de cuisson 14,5 cm
3	Plaque de cuisson 18 cm
4	Plaque de cuisson à deux circuits 21 et 12 cm
5	Affichage de chaleur résiduelle

Indicateur de chaleur résiduelle

La table de cuisson possède pour chaque foyer un indicateur de chaleur résiduelle. Il indique quels foyers sont encore chauds. Même si la table de cuisson est éteinte, l'indicateur est allumé jusqu'à ce que le foyer soit suffisamment refroidi.

Vous pouvez utiliser la chaleur résiduelle en économisant de l'énergie et par exemple maintenir un petit plat au chaud.

Bandeau de commande











Certains détails peuvent être différents en fonction du modèle d'appareil.

Manettes

Les manettes sont escamotables en position éteinte. Appuyez sur la manette pour la faire rentrer et sortir.

Sélecteur des fonctions

Le sélecteur des fonctions permet de régler le mode de cuisson.



Position	Utilisation
 Position zéro	Le four est éteint.
 Chaleur tournante 3D*	Pour des gâteaux et pâtisseries cuits sur un à trois niveaux. La chaleur du collier chauffant situé dans la paroi arrière est répartie uniformément dans le compartiment de cuisson par le ventilateur.
 Convection naturelle	Pour des gâteaux, soufflés et des pièces de rôtis maigres, p.ex. boeuf ou gibier, cuits sur un niveau. La chaleur est diffusée uniformément par la voûte et la sole.
 Position Pizza	Préparation rapide de produits surgelés sans préchauffage, p.ex. pizza, frites ou strudel. La résistance inférieure et le collier chauffant dans la paroi arrière chauffent.
 Gril air pulsé	Rôtissage de viande, de volaille et de poisson entier. La résistance du gril et le ventilateur fonctionnent en alternance. Le ventilateur répartit l'air chaud autour du mets.
 Gril, grande surface	Faire griller des steaks, saucisses, toasts et des morceaux de poisson. Toute la surface située sous la résistance du gril est chauffée.
 Gril, petite surface	Faire griller des steaks, saucisses, toasts et des morceaux de poisson en petites quantités. La partie centrale de la résistance du gril chauffe.
 Chaleur de sole	Mettre en conserves et poursuivre la cuisson ou le brunissage de gâteaux. La chaleur est diffusée par la sole.
 Décongélation	Décongélation p.ex. de viande, volaille, pain et gâteau. Le ventilateur répartit l'air tiède autour du mets.
 Lampe du four	Allumer la lampe du four.

* Mode de cuisson ayant été utilisé pour déterminer la classe d'efficacité énergétique selon EN50304.

Lorsque vous réglez, le voyant lumineux au-dessus du sélecteur des fonctions s'allume. La lampe du four dans le compartiment de cuisson s'allume.

Sélecteur de température



Vous pouvez régler la température et la position gril au moyen du sélecteur de température.

Positions	Fonction
	Position zéro Le four n'est pas chaud.
50-300	Plage de température L'affichage de la température se fait en °C.
•, ••, •••	Positions gril Positions gril pour la grille, petite  et grande  surface. • = Position 1, faible •• = Position 2, intermédiaire ••• = Position 3, puissant

Lorsque le four chauffe, le témoin est allumé sur le bandeau de commande. Si le chauffage du four est interrompu, le symbole disparaît. Avec certains réglages, il ne s'allume pas.

Manettes des foyers





Les quatre manettes de foyer permettent de régler la puissance de chauffe des différents foyers.

Position	Signification
0	Position zéro Le foyer est éteint.
1-9	Positions de chauffe 1 = puissance minimale 9 = puissance maximale
 Enclenchement	Enclencher la zone pour poissonnière
 Enclenchement	Enclencher le grand foyer à deux zones

Lorsque vous allumez un foyer, le voyant lumineux s'allume.

Touches et affichage

Avec les touches vous réglez différentes fonctions additionnelles. Dans l'affichage vous pouvez lire les valeurs réglées.

Touche	Emploi
 Fonctions de temps	Sélection du minuteur  , d'une durée $I \rightarrow $, de l'heure de la fin $\rightarrow $ et de l'heure \ominus .
-	Moins Réduire les valeurs de réglage
+	Plus Augmenter les valeurs de réglage
 Chauffage rapide	Chauffer le four très rapidement.
 Sécurité-enfants	Verrouiller et déverrouiller les fonctions du four.

La flèche ► précédant le symbole correspondant indique quelle fonction de temps est à l'avant-plan dans l'affichage. Exception : pour l'heure, le symbole  s'allume uniquement lorsque vous procédez à une modification.

Compartiment de cuisson

La lampe du four est située dans le compartiment de cuisson. Un ventilateur de refroidissement protège le four d'une surchauffe.

Lampe du four

La lampe du four dans le compartiment de cuisson est allumée pendant le fonctionnement. En réglant le sélecteur des fonctions sur la position  vous pouvez allumer la lampe sans chauffage.

Ventilateur de refroidissement

Le ventilateur de refroidissement se met en marche et se coupe en cas de besoin. L'air chaud s'échappe au-dessus de la porte. Attention ! Ne pas couvrir les fentes d'aération. Sinon, le four surchauffe.

Le ventilateur continue de fonctionner un certain temps, afin que le compartiment de cuisson refroidisse plus vite après le fonctionnement.

Vos accessoires

Vos accessoires fournis sont adaptés à de nombreux récipients. Assurez-vous que les accessoires toujours insérés dans le four dans le bon sens.

Pour que certains plats soient encore plus réussis et que le maniement de votre four soit encore plus confortable, il existe une variété d'accessoires optionnels.



Grille

Pour des récipients, moules à gâteau, rôtis, grillades et plats surgelés.

Insérer la grille avec le coude vers le bas  la face ouverte vers la porte du four.



Plaque à pâtisserie émaillée

Pour des gâteaux et petits gâteaux secs.

Enfournez la plaque à pâtisserie jusqu'à la butée, la partie inclinée en direction de la porte du four.



Lèchefrite

Pour des gâteaux fondants, pâtisseries, plats surgelés et gros rôtis. Elle peut également servir à récupérer la graisse si vous posez les grillades directement sur la grille.

Enfournez la lèchefrite jusqu'à la butée, partie inclinée en direction de la porte du four.

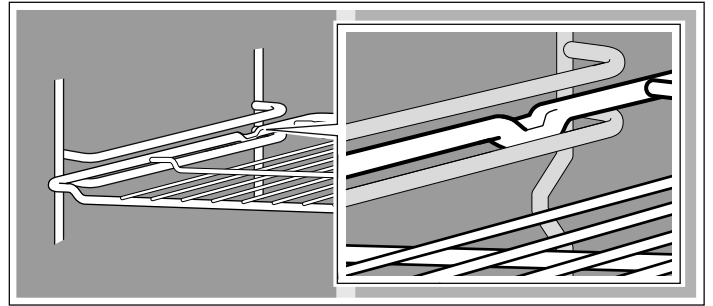

Remarque : Lorsque l'accessoire devient chaud il peut se déformer. Une fois refroidi, la déformation disparaît. Cela n'influe en rien sur le fonctionnement.

Tenez la plaque de four sur les côtés avec les deux mains et insérez-la parallèlement au support. Évitez les mouvements vers la droite ou la gauche lors du coulissement de la plaque de four. Dans le cas contraire, il est plus difficile d'insérer la plaque de four. Les surfaces émaillées peuvent être endommagées.

Vous pouvez acheter des accessoires auprès du service après-vente, dans le commerce spécialisé ou sur Internet. Veuillez indiquer le numéro HZ.

Accessoires supplémentaires

Vous pouvez vous procurer des accessoires supplémentaires auprès du service après-vente ou chez un revendeur spécialisé. Vous trouverez différents produits adaptés à votre four dans nos brochures ou sur Internet. La disponibilité des accessoires supplémentaires ou la possibilité de les commander sur Internet diffère selon les pays. Pour plus de détails, veuillez consulter nos documents commerciaux.

Les accessoires supplémentaires ne conviennent pas à tous les appareils. Il est donc important d'indiquer le nom complet (N° E) de votre appareil lors de l'achat.

Insérer l'accessoire

Vous pouvez insérer l'accessoire dans le compartiment de cuisson à 5 hauteurs différentes. Introduisez-le toujours jusqu'en butée, afin que l'accessoire ne touche pas la vitre de la porte.

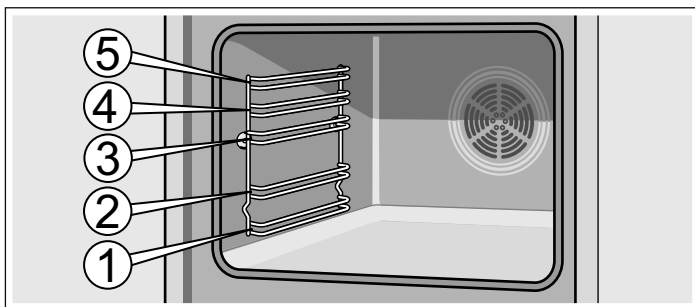

L'accessoire doit être retiré jusqu'à environ la moitié pour qu'il s'encliquette. Il est ainsi plus facile de retirer les plats.

Lors de l'insertion dans le compartiment de cuisson, assurez-vous que la courbure de l'accessoire est située à l'arrière. Ce n'est qu'ainsi qu'il s'encliquette.

Accessoires supplémentaires	Numéro HZ	Fonction
Plaque à pizza	HZ317000	Convient particulièrement pour les pizzas, les plats surgelés et les tartes rondes. Il est possible d'employer la plaque à pizza à la place de la lèchefrite. Introduisez la plaque au-dessus de la grille et suivez les indications dans les tableaux.
Grille d'insertion	HZ324000	Pour rôtir. Placez systématiquement la grille sur la lèchefrite. Cela permet de récupérer la graisse et le jus de viande.
Plaque-gril	HZ325000	Est utilisée en remplacement de la grille, lors de la cuisson au gril, ou comme protection contre les projections, afin d'éviter un encrassement important du four. Utilisez la plaque-gril uniquement avec la lèchefrite. Pièces sur la plaque-gril: Seuls les niveaux 1, 2 et 3 peuvent être utilisés. Plaque-gril antiprojection: La lèchefrite est mise en place avec la plaque-gril, sous la grille.
Pierre à pain	HZ327000	La pierre à pain est idéale pour la cuisson du pain maison, des petits pains et des pizzas, afin d'obtenir un résultat croustillant à souhait. La pierre à pain doit toujours être préchauffée à la température recommandée.
Plaque de four en émail	HZ331003	Pour les gâteaux et les pâtisseries. Insérez la plaque de cuisson dans le four avec le rebord incliné orienté vers la porte du four.
Plaque de four en émail avec revêtement anti-adhérent	HZ331011	Cette plaque assure une bonne répartition des gâteaux et biscuits. Insérez la plaque de cuisson dans le four avec le rebord incliné orienté vers la porte du four.
La lèchefrite	HZ332003	Pour les gâteaux fondants, pâtisseries, plats surgelés et les gros rôtis. Elle peut aussi servir à récupérer la graisse ou le jus de viande sous la grille. Insérez la lèchefrite dans le four avec le rebord incliné orienté vers la porte du four.
Lèchefrite avec revêtement anti-adhérent	HZ332011	La lèchefrite est idéale pour une répartition adaptée des gâteaux fondants, pâtisseries, plats surgelés et gros rôtis. Insérez la lèchefrite dans le four avec le rebord incliné orienté vers la porte du four.
Couvercle pour lèchefrite pro	HZ333001	Grâce au couvercle, la lèchefrite pro assure une cuisson professionnelle en toutes circonstances.
Lèchefrite pro avec grille d'insertion	HZ333003	Est particulièrement adaptée pour les grandes quantités.
Tiroir télescopique		
Tiroir à triple dispositif	HZ338352	Avec les rails télescopiques aux niveaux 1, 2 et 3, vous pouvez sortir l'accessoire du four sans risque de basculement. Le tiroir à triple dispositif n'est pas adapté pour les tournebroches.
Tiroir à triple dispositif avec fonction d'arrêt	HZ338357	Les rails télescopiques aux niveaux 1, 2 et 3 permettent de sortir complètement l'accessoire sans risque de basculement. Les rails du tiroir s'enclenchent et permettent une mise en place pratique de l'accessoire. Le tiroir à triple dispositif avec fonction d'arrêt n'est pas adapté pour les tournebroches.
Grille	HZ334000	Pour les plats, les moules à gâteau, les rôtis, les plats à passer sous le gril et les plats cuisinés surgelés.
Cocotte en verre	HZ915001	La cocotte en verre convient pour la cuisson à l'étouffée et les soufflés. Est idéale pour les modes de cuisson programmée et de cuisson automatique.

Articles Service après-vente

Pour vos appareils ménagers vous pouvez commander des produits d'entretien et de nettoyage appropriés ou d'autres

accessoires auprès du service après-vente, dans le commerce spécialisé ou, pour certains pays, sur Internet dans le e-shop. Pour cela, veuillez indiquer le numéro d'article respectif.

Lingettes d'entretien pour surfaces en inox	Numéro d'article 311134	Réduit les dépôts de salissures. L'imprégnation avec une huile spéciale garantit un entretien optimal des surfaces des appareils en inox.
Gel de nettoyage pour four et grill	Numéro d'article 463582	Pour le nettoyage du compartiment de cuisson. Le gel est inodore.
Chiffon à microfibres alvéolé	Numéro d'article 460770	Idéal pour le nettoyage de surfaces délicates, telles que verre, vitrocéramique, inox ou aluminium. Le chiffon à microfibres élimine en une seule opération de travail les salissures aqueuses et grasses.
Sécurité de porte	Numéro d'article 612594	Pour empêcher que des enfants ouvrent la porte du four. Selon la porte de l'appareil, la sécurité se visse différemment. Veuillez consulter la fiche jointe à la sécurité de porte.

Avant la première utilisation

Vous apprendrez ici ce que vous devez faire avant d'utiliser votre four pour la première fois pour préparer des mets. Lisez auparavant le chapitre *Consignes de sécurité*.

Réglage de l'heure

Après le raccordement de l'appareil, le symbole  et trois zéros clignotent dans l'affichage. Réglez l'heure.

1. Appuyer sur la touche .

L'heure 12:00 apparaît dans l'affichage. Les symboles de temps sont allumés, la flèche ► précède .

2. Régler l'heure au moyen de la touche + ou -.

L'heure réglée sera validée au bout de quelques secondes.

Chauffer le four

Afin d'éliminer l'odeur de neuf, laissez chauffer le four à vide, porte fermée. Idéalement une heure en mode convection

naturelle  à 240 °C. Assurez-vous que le compartiment de cuisson ne contient pas de restes d'emballage.

Aérez la cuisine tant que le four chauffe.

1. Avec le sélecteur des fonctions, régler sur Convection naturelle .

2. Régler le thermostat sur 240 °C.

Eteindre le four au bout d'une heure. Pour ce faire, tourner le sélecteur des fonctions sur la position zéro.

Nettoyer les accessoires

Avant d'utiliser les accessoires pour la première fois, nettoyez-les soigneusement à l'eau chaude additionnée de produit à vaisselle et une lavette douce.

Réglage de la table de cuisson

Dans ce chapitre vous apprendrez comment régler les foyers. Dans le tableau vous trouverez les positions de chauffe et les temps de cuisson pour différents plats.

Réglages

Les interrupteurs des foyers permettent de régler la puissance de chauffe des différents foyers.

Position 0 = Arrêt

Position 1 = puissance minimale

Position 9 = puissance maximale.

Lorsque vous allumez un foyer, le voyant lumineux s'allume.

Grand foyer à deux zones et zone pour poissonnière

Sur ces foyers, vous pouvez modifier la dimension.

Enclenchement de la grande surface

Tourner l'interrupteur du foyer jusqu'en position 9 - vous ressentez alors une légère résistance - et continuer jusqu'au symbole

 = grand foyer à deux zones ou

 = zone pour poissonnière

Ramener ensuite l'interrupteur à la position de chauffe désirée.

Ramener le réglage à la petite surface

Tourner l'interrupteur du foyer jusqu'à 0 et régler à nouveau.

Le petit foyer à deux zones est idéal pour réchauffer des petites quantités.

Attention !



Ne jamais régler sur 0 en passant par-dessus le symbole  ou .

Tableau de cuisson

Vous trouverez quelques exemples dans le tableau suivant.

Les temps de cuisson et les positions de chauffe dépendent du type, du poids et de la qualité des mets. Des écarts sont donc possibles.

Lors du réchauffement de mets épais filant, les remuer régulièrement.

Pour le chauffage rapide, utilisez la position de chauffe 9.

	Position de mijotage	Durée de mijotage en minutes
Faire fondre		
Chocolat, glaçage, gélatine	1	-
Beurre	1-2	-
Chauffer et maintenir au chaud		
Ragoût/potée (p.ex. ragoût de lentilles)	1-2	-
Lait**	1-2	-
Pocher, frémir		
Boulettes, quenelles	4*	20-30 min.
Poisson	3*	10-15 min.
Sauces blanches, p.ex. béchamel	1	3-6 min.
Bouillir, cuire à la vapeur, étuver		
Riz (avec double quantité d'eau)	3	15-30 min.
Pommes de terre en robe des champs	3-4	25-30 min.
Pommes de terre à l'anglaise	3-4	15-25 min.
Pâtes	5*	6-10 min.
Ragoûts/potées, soupes	3-4	15-60 min.
Légumes	3-4	10-20 min.
Légumes, surgelés	3-4	10-20 min.
Cuire en cocotte minute	3-4	-
Braiser		
Paupiettes	3-4	50-60 min.
Rôti à braiser	3-4	60-100 min.
Goulasch	3-4	50-60 min.
Rôtir**		
Escalopes, natures ou panées	6-7	6-10 min.
Escalopes, surgelées	6-7	8-12 min.
Steak (3 cm d'épaisseur)	7-8	8-12 min.
Poisson et filet de poisson, nature	4-5	8-20 min.
Poisson et filet de poisson, pané	4-5	8-20 min.
Poisson et filet de poisson, pané et surgelé p.ex. bâtonnets de poisson	6-7	8-12 min.
Poêlées, surgelées	6-7	6-10 min.
Crêpes	5-6	en continu

* mijoter sans couvercle

** sans couvercle

Programmer le four

Le four peut être programmé de plusieurs manières. Les lignes qui suivent expliquent la façon dont le mode de cuisson, la température ou le niveau de gril doivent être programmés. Le four permet de programmer le temps de cuisson (durée) et l'heure de fin de cuisson. Pour de plus amples informations, consultez le chapitre *Programmer les fonctions de temps*.

Remarque : Il est recommandé de toujours préchauffer le four avant d'introduire les aliments pour éviter la formation excessive de condensation sur la plaque en verre.

Mode de cuisson et température

Exemple dans l'illustration : Convection naturelle ☐ à 190 °C.

1. Régler le mode de cuisson à l'aide du sélecteur des fonctions.

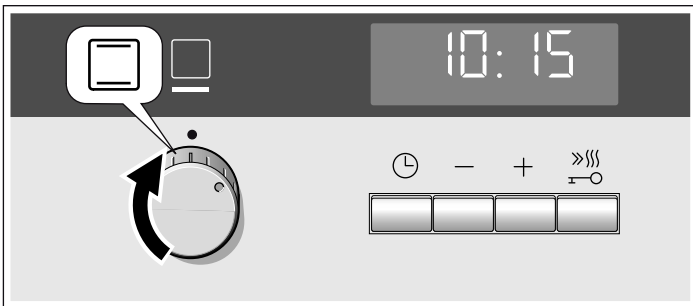

2. A l'aide du thermostat, régler la température ou la position gril.

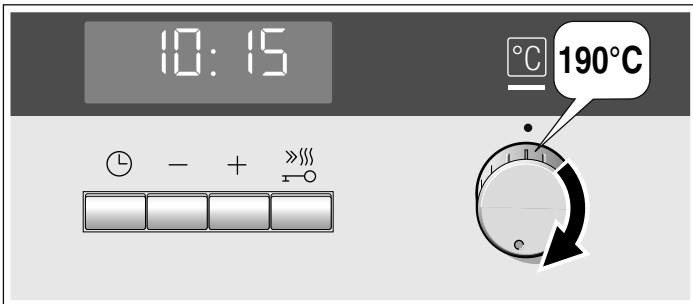

Le four commence à chauffer.

Eteindre le four

Tourner le sélecteur des fonctions sur la position zéro.

Modifier les réglages

Vous pouvez modifier à tout moment le mode de cuisson et la température ou la position gril au moyen du sélecteur correspondant.

Chauffage rapide

La fonction de chauffage rapide permet au four d'atteindre très rapidement la température programmée.

Le chauffage rapide doit s'employer pour des températures supérieures à 100 °C. Les types de chauffage suivants sont recommandés :

- Chaleur tournante 3D 🌀
- Chaleur de voûte et de sole ☐

Pour une cuisson uniforme, n'enfourez pas le plat avant la fin du cycle de chauffage rapide.

1. Choisissez le mode de cuisson et la température.
2. Appuyez brièvement sur la touche >>|||.

Le symbole >>||| s'affiche sur le panneau indicateur. Le four commence à chauffer.

Fin du chauffage rapide

Un signal sonore retentit. Le symbole >>||| disparaît du panneau indicateur. Mettez l'aliment dans le four.

Annuler le chauffage rapide

Appuyez brièvement sur la touche >>|||. Le symbole >>||| disparaît du panneau indicateur.

Réglage des fonctions de temps

Votre four possède différentes fonctions de temps. La touche ⌚ permet d'appeler le menu et de commuter entre les différentes fonctions. Les symboles de temps sont allumés aussi longtemps que vous pouvez régler. La flèche ▶ vous indique au niveau de quelle fonction de temps vous êtes positionné. Avec la touche + ou - vous pouvez modifier directement une fonction de temps déjà réglée, si la flèche ▶ précède le symbole de temps.

Minuterie

Vous pouvez utiliser la minuterie comme minuteur de cuisine. Elle fonctionne indépendamment du four. Le minuteur émet un signal sonore spécifique. De la sorte, vous pouvez distinguer si c'est le minuteur ou une durée qui s'est écoulé.

1. Appuyer une fois sur la touche ⌚.
Dans l'affichage, les symboles de temps s'allument, la flèche ▶ précède ⌚.
2. Régler le temps de minuterie au moyen de la touche + ou -.
Valeur de référence touche + = 10 minutes
Valeur de référence touche - = 5 minutes

Le temps réglé est validé au bout de quelques secondes. Le minuteur se met en marche. Dans l'affichage, le symbole ▶⌚ est allumé et le temps de minuterie s'écoule visiblement. Les autres symboles de temps s'effacent.

Le temps de minuterie est écoulé

Un signal retentit. Dans l'affichage apparaît 0:00. Désactiver la minuterie au moyen de la touche ⌚.

Modifier le temps de la minuterie

Modifier le temps de minuterie au moyen de la touche + ou -.
La modification sera validée après quelques secondes.

Annuler le temps de la minuterie

Au moyen de la touche -, remettre le temps de minuterie sur 0:00. La modification sera validée après quelques secondes. La minuterie est désactivée.

Interroger les réglages de temps

Si plusieurs fonctions de temps sont réglées, les symboles correspondants sont allumés dans l'affichage. Le symbole de la fonction du temps à l'avant-plan est précédé de la flèche ►.

Pour interroger la minuterie ⏰, la durée I→I, l'heure de la fin →I ou l'heure ⌚, appuyer répétitivement sur la touche ⏰, jusqu'à ce que la flèche ► précède le symbole respectif. La valeur correspondante apparaît pour quelques secondes dans l'affichage.

Durée

Vous pouvez régler au four la durée de cuisson pour votre mets. Le four s'éteint automatiquement lorsque la durée est écoulée. Donc pas besoin d'interrompre d'autres tâches pour éteindre le four. Le temps de cuisson ne sera pas dépassé involontairement.

Exemple dans l'illustration : Durée 45 minutes.

1. Régler le mode de cuisson à l'aide du sélecteur des fonctions.
2. A l'aide du thermostat, régler la température ou la position gril.
3. Appuyer deux fois sur la touche ⏰.
Dans l'affichage apparaît 0:00. Les symboles de temps s'allument, la flèche ► précède I→I.

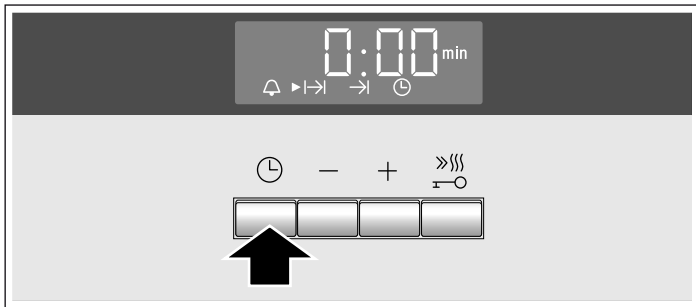

4. Régler la durée au moyen de la touche + ou -.
Valeur de référence touche + = 30 minutes
Valeur de référence touche - = 10 minutes

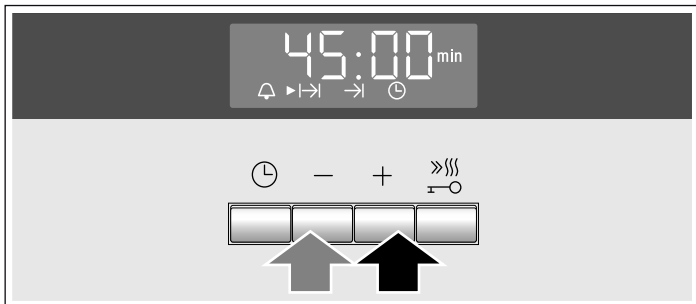

Le four se met en marche quelques secondes plus tard. Dans l'affichage, la durée s'écoule visiblement et le symbole ►I→I est allumé. Les autres symboles de temps s'éteignent.

La durée est écoulée

Un signal retentit. Le four s'arrête de chauffer. Dans l'affichage apparaît 0:00. Appuyer sur la touche ⏰. Vous pouvez régler une nouvelle durée au moyen de la touche + ou -. Ou appuyer deux fois sur la touche ⏰ et régler le sélecteur des fonctions sur la position zéro. Le four est éteint.

Modifier la durée

Modifier la durée au moyen de la touche + ou -. La modification sera validée après quelques secondes. Si la minuterie est réglée, appuyez auparavant sur la touche ⏰.

Annuler la durée

Remettre la durée sur 0:00 au moyen de la touche -. La modification sera validée après quelques secondes. La durée

est effacée. Si la minuterie est réglée, appuyez auparavant sur la touche ⏰.

Interroger les réglages de temps

Si plusieurs fonctions de temps sont réglées, les symboles correspondants sont allumés dans l'affichage. Le symbole de la fonction du temps à l'avant-plan est précédé de la flèche ►.

Pour interroger la minuterie ⏰, la durée I→I, l'heure de la fin →I ou l'heure ⌚, appuyer répétitivement sur la touche ⏰, jusqu'à ce que la flèche ► précède le symbole respectif. La valeur correspondante apparaît pour quelques secondes dans l'affichage.

Heure de la fin

Vous pouvez différer l'heure à laquelle votre mets doit être prêt. Le four démarre automatiquement et la cuisson est terminée au moment voulu. Vous pouvez p.ex. enfourner le mets le matin et régler de telle manière qu'il sera prêt à midi.

Veillez à ce que les aliments ne restent pas trop longtemps dans le compartiment de cuisson et s'avarient.

Exemple dans l'illustration : Il est 10:30 h, la durée est de 45 minutes et la cuisson doit être terminée à 12:30 h.

1. Régler le sélecteur du mode de cuisson.
2. Régler le thermostat.
3. Appuyer deux fois sur la touche ⏰.
4. Régler la durée au moyen de la touche + ou -.
5. Appuyer sur la touche ⏰.
La flèche ► précède →I. Dans l'affichage apparaît l'heure à laquelle le mets sera prêt.

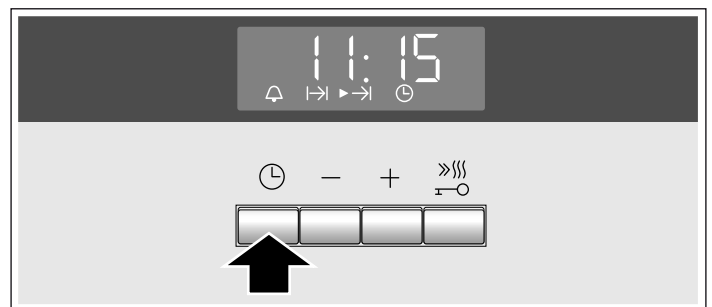

6. Différer l'heure de la fin à l'aide de la touche + ou -.

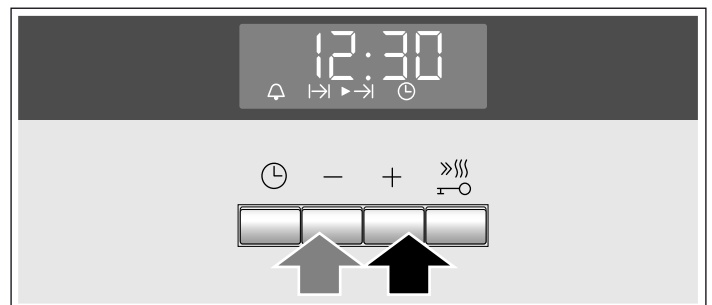

Après quelques secondes, le four valide les réglages et se met en position d'attente. L'affichage indique l'heure à laquelle le mets sera prêt et la flèche ► précède le symbole →I. Le symbole ⏰ et ⌚ s'éteignent. Lorsque le four démarre, la durée s'écoule visiblement et la flèche ► précède le symbole I→I. Le symbole →I s'éteint.

La durée est écoulée

Un signal retentit. Le four s'arrête de chauffer. Dans l'affichage apparaît 0:00. Appuyer sur la touche ⏰. Vous pouvez régler une nouvelle durée au moyen de la touche + ou -. Ou appuyer deux fois sur la touche ⏰ et régler le sélecteur des fonctions sur la position zéro. Le four est éteint.

Modifier l'heure de la fin



Modifier l'heure de la fin au moyen de la touche **+** ou **-**. La modification sera validée après quelques secondes. Si la minuterie est réglée, appuyez auparavant deux fois sur la touche . Ne modifiez plus l'heure de la fin si la durée s'écoule déjà. Le résultat de cuisson ne correspondra plus.

Annuler l'heure de la fin

Remettre l'heure de la fin à l'heure actuelle au moyen de la touche **-**. La modification sera validée après quelques secondes. Le four se met en marche. Si la minuterie est réglée, appuyez auparavant deux fois sur la touche .

Interroger les réglages de temps

Si plusieurs fonctions de temps sont réglées, les symboles correspondants sont allumés dans l'affichage. Le symbole de la fonction du temps à l'avant-plan est précédé de la flèche **▶**.

Pour interroger la minuterie , la durée **I→I**, l'heure de la fin **→I** ou l'heure , appuyer répétitivement sur la touche , jusqu'à ce que la flèche **▶** précède le symbole respectif. La valeur correspondante apparaît pour quelques secondes dans l'affichage.

Heure

Après avoir branché l'appareil ou après une panne de courant, le symbole  et trois zéros clignotent dans l'affichage. Réglez l'heure.

1. Appuyer sur la touche .

L'heure 12:00 apparaît dans l'affichage. Les symboles de temps sont allumés, la flèche **▶** précède .

2. Régler l'heure au moyen de la touche **+** ou **-**.

L'heure réglée sera validée au bout de quelques secondes.

Modifier l'heure

Aucune autre fonction de temps ne doit avoir été réglée.

1. Appuyer quatre fois sur la touche .

Dans l'affichage, les symboles de temps s'allument, la flèche **▶** précède .

2. Modifier l'heure au moyen de la touche **+** ou **-**.

L'heure réglée sera validée au bout de quelques secondes.

Masquer l'heure

Vous pouvez masquer l'heure. Pour cela, consultez le chapitre *Modifier les réglages de base*.

Sécurité-enfants

Le four dispose d'une sécurité-enfants afin que les enfants ne puissent pas l'allumer accidentellement.

Le four ne répond à aucun réglage. Le minuteur et l'heure peuvent être programmés même si la sécurité-enfants est activée.

Lorsque le type de chauffage, la température ou le niveau de gril sont programmés, la sécurité-enfants interrompt le chauffage.

Activer la sécurité-enfants

Le temps de cuisson et l'heure de fin de cuisson ne peuvent pas être programmés.

Appuyer sur la touche  pendant environ quatre secondes.

Le panneau indicateur affiche le symbole . La sécurité-enfants est activée.





Désactiver la sécurité-enfants

Appuyer sur la touche  pendant environ quatre secondes.

Le symbole  du panneau indicateur s'éteint. La sécurité-enfants est désactivée.

Modifier les réglages de base

Ce four propose différents réglages de base. Ces réglages peuvent être adaptés aux habitudes de chaque utilisateur.

Réglages de base	Sélection 1	Sélection 2	Sélection 3
 1 Indicateur de l'heure	toujours*	uniquement à l'aide de la touche 	-
 2 Durée du signal après finalisation du temps de cuisson ou du minuteur	env. 10 secondes	env. 2 minutes*	env. 5 minutes
 3 Temps d'attente jusqu'à ce qu'un réglage soit validé	env. 2 secondes	env. 5 secondes*	env. 10 secondes

* Réglage en usine

Aucune autre fonction de temps ne doit être programmée.

1. Appuyer sur la touche  pendant environ 4 secondes.

Le réglage de base actuel pour l'heure, par exemple  1 pour la sélection 1, apparaît à l'affichage.

2. Modifier le réglage de base à l'aide des touches **+** ou **-**.

3. Confirmer au moyen de la touche .

Le réglage de base suivant apparaît à l'affichage. La touche  permet de parcourir tous les niveaux et les touches **+** ou **-** permettent de modifier le réglage.

4. Pour sortir, appuyer sur la touche  pendant environ 4 secondes.

Tous les réglages de base sont validés.

Les réglages de base peuvent être remodifiés à tout moment.

Entretien et nettoyage

Si vous entretenez et nettoyez soigneusement votre table de cuisson et votre four, ils garderont longtemps l'aspect du neuf et resteront intacts. Nous vous expliquons ici comment les entretenir et les nettoyer correctement.

Remarques

- Les légères variations de couleur apparaissant sur la façade du four sont dues aux différents matériaux tels que le verre, le plastique et le métal.
- Des ombres sur la vitre de la porte, qui ressemblent à des stries, sont des reflets de lumière de la lampe du four.
- L'émail est cuit à des températures très élevées. Ceci peut engendrer des différences de teintes. Ce phénomène est normal et n'a aucune incidence sur le fonctionnement du four. Les bords de plaques minces ne peuvent pas être émaillés complètement. Ils peuvent donc présenter des aspérités. La protection contre la corrosion n'en est pas compromise.

Produit nettoyants

Pour ne pas endommager les différences surfaces par l'emploi de nettoyants non adaptés, veuillez respecter les instructions suivantes.

Pour le nettoyage de la table de cuisson

- ne pas utiliser de liquide vaisselle dilué ou de liquide vaisselle pour machine à laver la vaisselle,
- pas d'éponge abrasive,
- pas de nettoyant agressif tel que nettoyant pour four ou détachant,
- pas de nettoyeur haute pression ou de jet de vapeur.
- Ne pas nettoyer les éléments dans une machine à laver la vaisselle.

Pour le nettoyage du four

- ne pas utiliser de nettoyant agressif ou récurant,
- pas de nettoyant à taux d'alcool élevé,
- pas d'éponge abrasive,
- pas de nettoyeur haute pression ou de jet de vapeur.
- Ne pas nettoyer les éléments dans une machine à laver la vaisselle.

Rincez convenablement les nouvelles éponges avant leur première utilisation.

Zone	Nettoyants
Surfaces en inox* (selon le modèle d'appareil)	Eau chaude additionnée de produit à vaisselle : Nettoyer avec une lavette et sécher avec un chiffon doux. Essuyer toujours les surfaces en inox parallèlement à leur veinure naturelle. Vous risqueriez sinon de les rayer. Éliminer immédiatement les dépôts calcaires, de graisse, de féculé et de blanc d'œuf. De la corrosion peut se former sous ces salissures. Des produits d'entretien spéciaux pour surfaces chaudes en inox sont en vente auprès du service après-vente ou dans le commerce spécialisé. Appliquez une couche mince de produit d'entretien avec un chiffon doux.

* En option (Disponible pour certains appareils, selon le modèle d'appareil.)

Zone	Nettoyants
Surfaces émaillées, laquées, en plastique et sérigraphiées* (selon le modèle d'appareil)	Eau chaude additionnée de produit à vaisselle : Nettoyer avec une lavette et sécher avec un chiffon doux. Ne pas utiliser de nettoyant pour vitres ni de racloir à verre pour le nettoyage.
Bandeau de commande	Eau chaude additionnée de produit à vaisselle : Nettoyer avec une lavette et sécher avec un chiffon doux. Ne pas utiliser de nettoyant pour vitres ni de racloir à verre pour le nettoyage.
Couvercle supérieur en verre* (selon le modèle d'appareil)	Nettoyant pour vitres : Nettoyer avec un chiffon doux. Vous pouvez enlever le couvercle supérieur en verre pour le nettoyage. Pour cela, veuillez respecter le chapitre <i>Couvercle supérieur en verre</i> !
Boutons rotatifs Ne pas les enlever !	Eau chaude additionnée de produit à vaisselle : Nettoyer avec une lavette et sécher avec un chiffon doux.
Cadre de la table de cuisson	Eau chaude additionnée de produit à vaisselle : Ne pas nettoyer avec un racloir à verre, du citron ou du vinaigre.
Table de cuisson gaz et support de casserole* (selon le modèle d'appareil)	Eau chaude additionnée de produit à vaisselle. Utiliser peu d'eau, elle ne doit pas parvenir à l'intérieur de l'appareil par les pièces inférieures des brûleurs. Enlever immédiatement les aliments débordés et les résidus d'aliment. Vous pouvez enlever le support de casserole. Support de casserole en fonte* : Ne pas nettoyer au lave-vaisselle.
Brûleur* (selon le modèle d'appareil)	Enlever la tête de brûleur et le chapeau, les nettoyer à l'eau chaude additionnée de produit à vaisselle. Ne pas nettoyer au lave-vaisselle. Les becs des gicleurs doivent toujours être dégagés. Electrodes d'allumage : petite brosse souple. Les brûleurs fonctionnent uniquement si les électrodes d'allumage sont sèches. Sécher soigneusement toutes les pièces. En les remettant en place, veiller à leur position exacte. Les chapeaux de brûleur sont émaillés noirs. La couleur change au fil du temps. Cela n'influe en rien sur le fonctionnement.
Foyer électrique* (selon le modèle d'appareil)	Produits récurants ou éponges à dos récurant : Chauffer ensuite brièvement la plaque de cuisson, afin qu'elle sèche. Les plaques humides rouillent avec le temps. Appliquez à la fin un produit d'entretien. Enlever immédiatement les aliments débordés et les résidus d'aliment.

* En option (Disponible pour certains appareils, selon le modèle d'appareil.)

Zone	Nettoyants
Anneau de la plaque de cuisson* (selon le modèle d'appareil)	Utiliser un produit d'entretien pour inox pour éliminer les effets de miroitement jaune à bleu sur l'anneau de la plaque de cuisson. Ne pas utiliser de tampons en paille métallique ou de produits récurants.
Table de cuisson en vitrocéramique* (selon le modèle d'appareil)	Entretien : produit protecteur et d'entretien pour la vitrocéramique Nettoyage : nettoyant approprié pour la vitrocéramique. Respecter les indications pour le nettoyage figurant sur l'emballage. ⚠️ Racler à verre pour un encrassement important : Déverrouiller et nettoyer uniquement avec la lame. Attention, la lame est très tranchante. Risque de blessure. Reverrouiller après le nettoyage. Remplacer immédiatement les lames endommagées.
Table de cuisson en verre* (selon le modèle d'appareil)	Entretien : produit protecteur et d'entretien pour le verre Nettoyage : produit de nettoyage pour le verre. Respecter les indications pour le nettoyage figurant sur l'emballage. ⚠️ Racler à verre pour un encrassement important : Déverrouiller et nettoyer uniquement avec la lame. Attention, la lame est très tranchante. Risque de blessure. Reverrouiller après le nettoyage. Remplacer immédiatement les lames endommagées.
Vitre	Nettoyant pour vitres : Nettoyer avec un chiffon doux. N'utilisez pas le raclor à verre. La porte est amovible pour un nettoyage aisé. Pour cela, veuillez respecter le chapitre <i>Décrocher et raccrocher la porte du four</i> !
Sécurité enfants* (selon le modèle d'appareil)	Eau chaude additionnée de produit à vaisselle : Nettoyer avec une lavette. Si une sécurité enfants est installée sur la porte du four, elle doit être enlevée avant le nettoyage. En cas d'encrassement important, la sécurité-enfants ne fonctionne plus correctement.
Joint Ne pas l'enlever !	Eau chaude additionnée de produit à vaisselle : Nettoyer avec une lavette. Ne pas récurer.

* En option (Disponible pour certains appareils, selon le modèle d'appareil.)

Zone	Nettoyants
Zone de cuisson	Eau chaude additionnée de produit à vaisselle ou de l'eau au vinaigre : Nettoyer avec une lavette. En cas d'encrassements importants, utilisez une spirale à récurer en inox ou un produit de nettoyage pour four. L'utiliser uniquement dans le compartiment de cuisson froid. ⚠️ En cas de surfaces autonettoyantes, veuillez utiliser la fonction autonettoyage. Pour cela, veuillez respecter le chapitre <i>Autonettoyage</i> ! Attention ! Ne jamais utiliser un nettoyant pour cuisinière pour les surfaces autonettoyantes.
Couvercle en verre de la lampe du four	Eau chaude additionnée de produit à vaisselle : Nettoyer avec une lavette.
Support	Eau chaude additionnée de produit à vaisselle : Nettoyer avec une lavette ou une brosse. Vous pouvez enlever les supports pour le nettoyage. Pour cela, veuillez respecter le chapitre <i>Décrocher et raccrocher les supports</i> ! Sortie télescopique* (selon le modèle d'appareil) Eau chaude additionnée de produit à vaisselle : Nettoyer avec une lavette ou une brosse. Ne pas éliminer la graisse de lubrification sur les rails télescopiques, les nettoyer de préférence en position rentrée. Ne pas mettre à tremper, nettoyer au lave-vaisselle ni avec l'autonettoyage. Cela peut endommager les supports et compromettre leur fonctionnement.
Accessoires	Eau chaude additionnée de produit à vaisselle : Mettre à tremper et nettoyer avec une lavette ou une brosse. Plaque à pâtisserie en aluminium* : (selon le modèle d'appareil) Sécher avec un chiffon doux. Ne pas nettoyer au lave-vaisselle. Ne jamais utiliser de nettoyant pour four. Afin d'éviter toute rayure, ne jamais toucher les surfaces métalliques avec un couteau ou autre objet acéré similaire. Les produits nettoyants agressifs, les éponges abrasives et les gros chiffons sont inadaptés. Vous risqueriez sinon de les rayer. Tournebroche* (selon le modèle d'appareil) Eau chaude additionnée de produit à vaisselle : Nettoyer avec une lavette ou une brosse. Ne pas nettoyer au lave-vaisselle. Thermomètre à viande* (selon le modèle d'appareil) Eau chaude additionnée de produit à vaisselle : Nettoyer avec une lavette ou une brosse. Ne pas nettoyer au lave-vaisselle.

* En option (Disponible pour certains appareils, selon le modèle d'appareil.)

Zone	Nettoyants
Tiroir de rangement* (selon le modèle d'appareil)	Eau chaude additionnée de produit à vaisselle : Nettoyer avec une lavette.
* En option (Disponible pour certains appareils, selon le modèle d'appareil.)	

Avant le nettoyage

Sortez les accessoires et les ustensiles du compartiment de cuisson.

Nettoyage du fond du compartiment de cuisson, de la voûte et des parois latérales

Utilisez une lavette et de l'eau additionnée de produit à vaisselle ou de l'eau au vinaigre.

En cas d'encrassements importants, utilisez une spirale à récurer en inox ou un produit de nettoyage pour four. L'utiliser uniquement dans le compartiment de cuisson froid. Ne jamais traiter les surfaces autonettoyantes avec une spirale à récurer ou du produit de nettoyage pour four.

Nettoyage des surfaces autonettoyantes dans le compartiment de cuisson

La paroi arrière dans le compartiment de cuisson est revêtue d'une céramique hautement poreuse. Les projections de la cuisson et du rôtissage sont absorbées et décomposées par cette couche pendant le fonctionnement du four. Plus la température est élevée et plus le temps d'utilisation du four est long, plus le résultat sera satisfaisant.

Si des salissures sont encore visibles même après plusieurs utilisations, procédez de la manière suivante :

1. Nettoyer soigneusement le fond du compartiment de cuisson, la voûte et les parois latérales.
2. Régler Chaleur tournante 3D .
3. Chauffer le four vide fermé, pendant env. 2 heures à la température maximale.

Le revêtement céramique sera régénéré. Enlever les résidus brunâtres ou blanchâtres avec de l'eau et une éponge douce, lorsque le compartiment de cuisson est refroidi.

Une légère décoloration du revêtement n'a aucune influence sur l'autonettoyage.

Attention !

- Ne jamais utiliser des produits et moyens de nettoyage récurants. Ils rayent ou détruisent la couche hautement poreuse.
- Ne jamais traiter la couche en céramique avec du produit de nettoyage pour four. Si un produit de nettoyage pour four arrive accidentellement dessus, essuyez-le immédiatement avec une éponge et suffisamment d'eau.

Décrocher et accrocher les supports

Pour le nettoyage, vous pouvez enlever les supports. Le four doit être refroidi.

Décrocher les supports

1. Lever le support à l'avant vers le haut
2. et le décrocher (fig. A).
3. Tirer ensuite tout le support vers l'avant
4. et le retirer (fig. B).

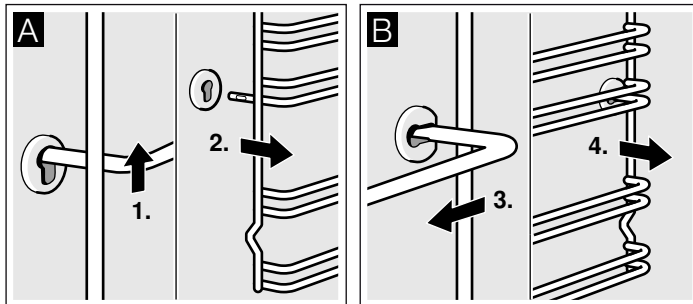

Nettoyez les supports avec du produit à vaisselle et une éponge à vaisselle. Utilisez une brosse en cas de salissures tenaces.

Accrocher les supports

1. Engager le support d'abord dans la prise arrière, le pousser légèrement en arrière (fig. A)
2. et l'accrocher ensuite dans la prise avant (fig. B).

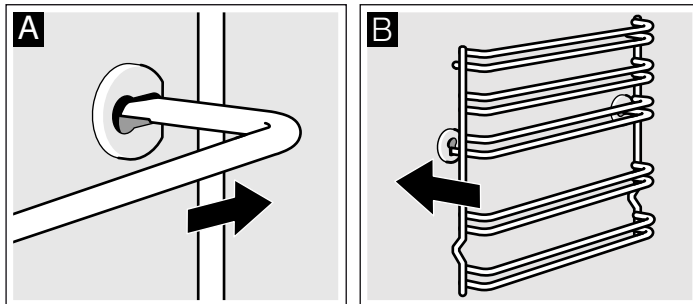

Les supports s'adaptent à droite et à gauche. Veillez à ce que la hauteur 1 et 2 soit en bas, comme sur la fig. B, et la hauteur 3, 4 et 5 en haut.

Décrocher et accrocher la porte du four

Pour le nettoyage et pour la dépose des vitres de la porte, vous pouvez décrocher la porte du four.

Les charnières de la porte du four possèdent respectivement un levier de verrouillage. Lorsque les leviers de verrouillage sont pivotés vers l'intérieur (fig. A), la porte du four est sécurisée. Elle ne peut pas être décrochée. Lorsque les leviers de verrouillage sont pivotés vers l'extérieur pour décrocher la porte du four (fig. B), les charnières sont sécurisées. Elles ne peuvent pas se fermer subitement.

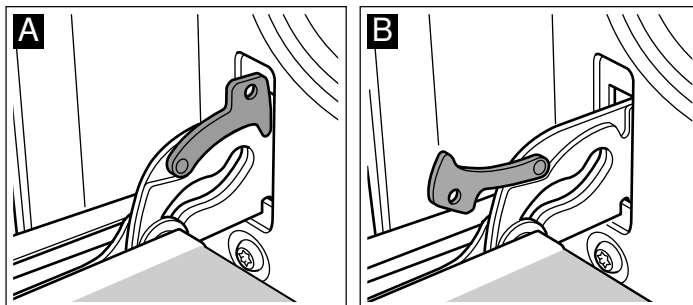

⚠ Risque de blessure !

Si les charnières ne sont pas bloquées, elles peuvent se fermer violemment. Veillez à ce que les leviers de verrouillage soient toujours entièrement fermés ou bien entièrement ouverts lors du décrochage de la porte du four.

Décrocher la porte

1. Ouvrir complètement la porte du four.
2. Ouvrir les deux leviers de verrouillage à gauche et à droite (fig. A).
3. Fermer la porte du four jusqu'en butée. Avec les deux mains, la tenir à gauche et à droite. La refermer un peu plus et la retirer (fig. B).

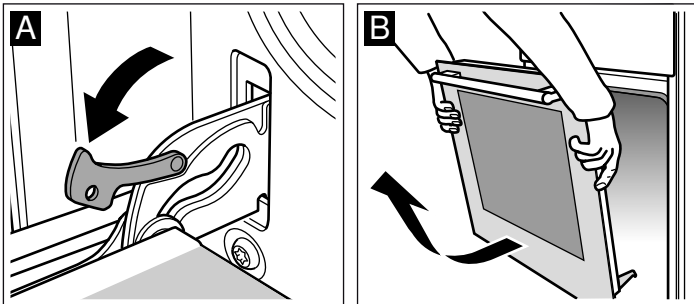

Accrocher la porte

Accrocher la porte du four en procédant dans l'ordre inverse du décrochage.

1. En accrochant la porte du four, veiller à ce que les deux charnières soient introduites tout droit dans l'orifice (fig. A).
2. L'encoche à la charnière doit s'enclencher des deux côtés (fig. B).

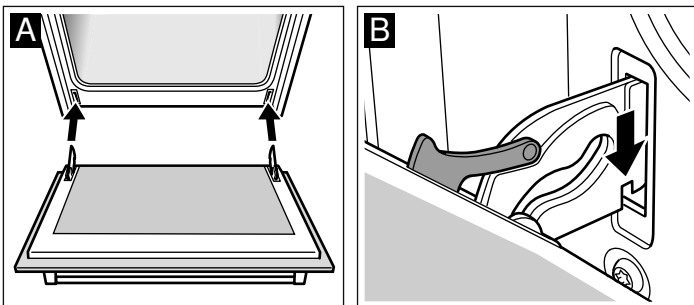

3. Refermer les deux leviers de verrouillage (fig. C). Fermer la porte du four.

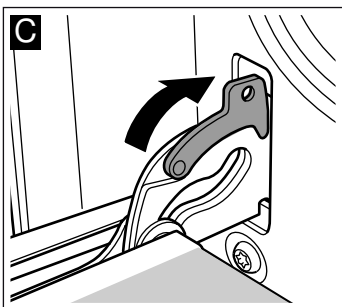

⚠ Risque de blessure !

Si la porte du four tombe par inadvertance ou une charnière se ferme, ne pas mettre la main dans la charnière. Appelez le service après-vente.

Dépose et pose des vitres de la porte

Pour faciliter le nettoyage, vous pouvez déposer les vitres de la porte du four.

Dépose

1. Décrocher la porte du four et la placer sur un chiffon, la poignée vers le bas.
2. Retirer le recouvrement en haut à la porte du four. Pour cela, enfoncer la languette à gauche et à droite avec les doigts (fig. A).
3. Soulever la vitre supérieure et la retirer (fig. B).

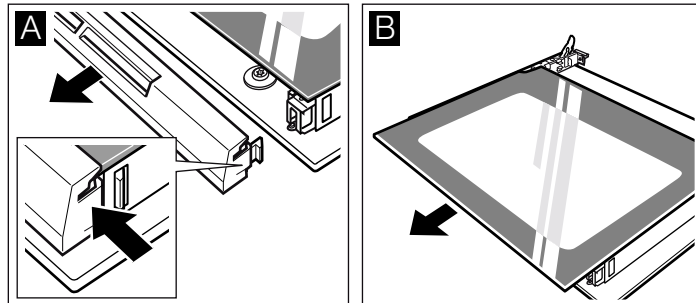

4. Soulever la vitre et la retirer (fig. C).

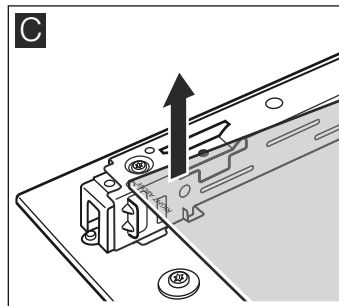

Nettoyez les vitres avec un nettoyeur pour vitres et un chiffon doux.

⚠ Risque de blessure !

Un verre de porte d'appareil rayé peut se fendre. Ne pas utiliser de racloir à verre, ni de produit de nettoyage agressif ou abrasif.

Pose

Lors de la pose, veillez à ce que l'inscription "Right above" en bas à gauche soit orientée la tête en bas.

1. Engager la vitre vers l'arrière en l'inclinant (fig. A).
2. Glisser la vitre supérieure en arrière dans les deux fixations en l'inclinant. La face lisse doit être à l'extérieur. (Fig. B).

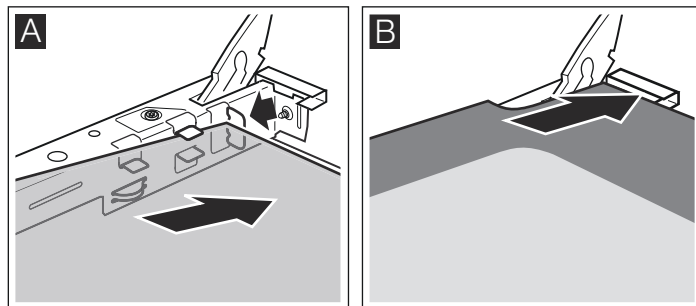

3. Poser le recouvrement et l'appuyer.
4. Accrocher la porte du four.

Réutilisez le four seulement si les vitres sont correctement installées.

Pannes et dépannage

Il se peut qu'une petite panne gêne le bon fonctionnement de votre appareil. Avant d'appeler le service après-vente, consultez le tableau. Vous pouvez éventuellement remédier vous-même au dérangement.

Tableau de dérangements

Si le résultat de cuisson d'un plat n'est pas optimal, veuillez consulter le chapitre *Testés pour vous dans notre laboratoire*. Vous y trouverez de nombreux conseils et astuces pour la cuisson.

Panne	Cause possible	Remède/Remarques
Le four ne fonctionne pas.	Le fusible est défectueux.	Vérifiez dans le boîtier à fusibles si le fusible est en bon état.
	Panne de courant.	Vérifiez si la lumière de la cuisine ou d'autres appareils ménagers fonctionnent.
⊕ et des zéros clignotent dans l'affichage.	Panne de courant.	Réglez à nouveau l'heure.
Le four ne chauffe pas.	Il y a de la poussière sur les contacts.	Tournez plusieurs fois les manettes dans les deux sens.

Messages d'erreur

Si un message d'erreur accompagné de **E** apparaît dans l'affichage, appuyez sur la touche ⊕. Le message disparaît. Une fonction de temps réglée sera effacée. Si le message d'erreur ne disparaît pas, appelez le service après-vente.

Lors du message d'erreur suivant, vous pouvez y remédier vous-même.

Message d'erreur	Cause possible	Remède/Remarques
EO 11	Une touche a été pressée trop longtemps ou est couverte.	Appuyez sur toutes les touches, l'une après l'autre. Vérifiez si une touche est bloquée, couverte ou encrassée.

Service après-vente

Si votre appareil a besoin d'être réparé, notre service après-vente se tient à votre disposition. Nous trouvons toujours une solution appropriée pour éviter des visites inutiles d'un technicien.

Numéro E et numéro FD

Lors de votre appel, veuillez indiquer le numéro de produit (n° E) et le numéro de fabrication (n° FD), afin que nous puissions vous apporter une assistance qualifiée. La plaque signalétique avec les numéros se trouvent sur le côté de la porte du four. Pour éviter d'avoir à les rechercher en cas de besoin, vous pouvez inscrire ici les données de votre appareil et le numéro de téléphone du service après-vente.

N° E

N° FD

⚠ Risque de choc électrique !

Les réparations inexpertes sont dangereuses. Seul un technicien du service après-vente formé par nos soins est habilité à effectuer des réparations.

Changer la lampe du four au plafond

Si l'ampoule du four a grillé, vous devez la changer. Des ampoules de rechange de 40 W, résistantes aux températures élevées, sont en vente auprès du service après-vente ou dans le commerce spécialisé. Utilisez exclusivement ces ampoules.

⚠ Risque de choc électrique !

Couper le fusible dans la boîte à fusibles.

1. Etaler un torchon à vaisselle dans le four froid, afin d'éviter des dégâts.
2. Dévisser le cache en verre en le tournant à gauche.

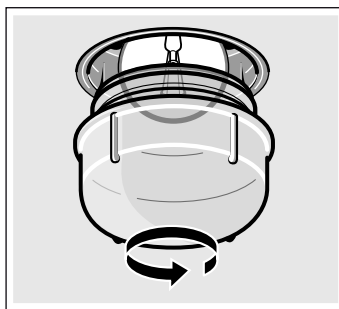

3. Remplacer l'ampoule par un modèle identique.
4. Revisser le cache en verre.
5. Enlever le torchon et armer le fusible.

Cache en verre

Un cache en verre endommagé doit être remplacé. Des caches en verre appropriés sont en vente auprès du service après-vente. Veuillez indiquer les numéros E et FD de votre appareil.

Service après-vente ☎

Tenez compte du fait que la visite d'un technicien du SAV n'est pas gratuite en cas de manipulation incorrecte, même pendant la période de garantie.

Vous trouverez les données de contact pour tous les pays dans l'annuaire ci-joint du service après-vente.

Commande de réparation et conseils en cas de dérangements

B 070 222 142

FR 01 40 10 12 00

CH 0848 840 040

Faites confiance à la compétence du fabricant. Vous garantissez ainsi que la réparation sera effectuée par des techniciens de SAV formés qui disposent des pièces de rechange d'origine adaptées à votre appareil.

Conseils concernant l'énergie et l'environnement

Vous trouverez ici des conseils sur la manière d'économiser de l'énergie lors de la cuisson et du rôtissage dans le four et sur la table de cuisson et d'éliminer correctement votre appareil.

Économiser de l'énergie dans le four

- Préchauffez le four seulement si cela est indiqué dans la recette ou dans les tableaux de la notice d'utilisation.
- Utilisez des moules sombres, laqués noirs ou émaillés. Ces types de moule absorbent bien la chaleur.
- Pendant la cuisson ou le rôtissage, ouvrez la porte du four aussi rarement que possible.
- Si vous voulez faire cuire plusieurs gâteaux, faites-les cuire les uns après les autres. Le four étant encore chaud. Le temps de cuisson diminue au deuxième gâteau. Vous pouvez également enfourner 2 moules à cake l'un à côté de l'autre.
- Si les temps de cuisson sont assez longs, vous pouvez éteindre le four 10 minutes avant la fin de la durée impartie puis terminez la cuisson avec la chaleur résiduelle.

Économiser de l'énergie sur la table de cuisson

- Utilisez des casseroles et des poêles avec un fond épais plat. Des fonds qui ne sont pas plans augmentent la consommation d'énergie.
- Le diamètre du fond de la casserole ou de la poêle doit correspondre à la dimension du foyer. En particulier, de trop petites casseroles sur le foyer conduisent à des pertes

d'énergie. Attention : les fabricants de récipients indiquent souvent le diamètre supérieur. Il est généralement plus grand que le diamètre du fond.

- Pour des petites quantités, utilisez une petite casserole. Une grande casserole, peu remplie, nécessite beaucoup d'énergie.
- Fermez toujours les récipients avec un couvercle approprié. Une cuisson sans couvercle nécessite quatre fois plus d'énergie.
- Faites cuire avec peu d'eau. Vous économiserez de l'énergie. Les vitamines et minéraux des légumes seront conservés.
- Réglez à temps à une position de chauffe inférieure.
- Utilisez la chaleur résiduelle. Si les temps de cuisson sont assez longs, éteignez le foyer 5 à 10 minutes avant la fin de la durée de cuisson.

Élimination écologique



Éliminez l'emballage en respectant l'environnement.



Cet appareil est marqué selon la directive européenne 2012/19/UE relative aux appareils électriques et électroniques usagés (waste electrical and electronic equipment - WEEE).

La directive définit le cadre pour une reprise et une récupération des appareils usagés applicables dans les pays de la CE.

Testés pour vous dans notre laboratoire

Vous trouverez ici un choix de plats et les réglages optimaux correspondants. Nous vous montrons le mode de cuisson et la température les plus appropriés pour votre plat. Vous obtenez des indications concernant l'accessoire adapté et à quel hauteur il doit être enfourné, ainsi que des conseils concernant les récipients et la préparation.

Remarques

- Les valeurs des tableaux s'entendent toujours pour un enfournement dans le compartiment de cuisson froid. Préchauffez uniquement si cela est indiqué dans les tableaux. Recouvrez l'accessoire de papier cuisson uniquement après le préchauffage.
- Les durées indiquées dans les tableaux sont indicatives. Elles dépendent de la qualité et de la nature de l'aliment.
- Utilisez les accessoires livrés avec l'appareil. Des accessoires supplémentaires sont en vente auprès du service après-vente ou dans le commerce spécialisé comme accessoires optionnels. Avant l'utilisation, retirez du compartiment de cuisson tous les accessoires et récipients dont vous n'avez pas besoin.
- Utilisez toujours des maniques lorsque vous retirez des accessoires ou récipients chauds du compartiment de cuisson.

Gâteaux et pâtisseries

Cuire sur un niveau

La Convection naturelle  est idéale pour la cuisson de gâteaux.

Si vous faites cuire des gâteaux avec la Chaleur tournante 3D , utilisez les niveaux d'enfournement suivants pour l'accessoire :

- Gâteau dans des moules : niveau 2
- Gâteau sur la plaque : niveau 3

Cuisson sur plusieurs niveaux

Utilisez le mode Chaleur tournante 3D .

Niveaux d'enfournement lors de la cuisson de pâtisseries sur 2 niveaux :

- Lèchefrite : niveau 3
- Plaque à pâtisserie : niveau 1

Niveaux d'enfournement lors de la cuisson de pâtisseries sur 3 niveaux :

- Plaque à pâtisserie : niveau 5
- Lèchefrite : niveau 3
- Plaque à pâtisserie : niveau 1

La cuisson des préparations sur des plaques enfournées en même temps ne sera pas forcément terminée au même moment.

Dans les tableaux vous trouverez de nombreuses suggestions pour vos plats.

Si vous faites cuire avec 3 moules à cake simultanément, placez-les sur les grilles comme illustré.

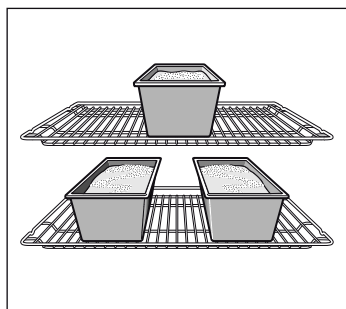

Moules

Les moules en métal de couleur foncée sont les plus appropriés.

En cas de moules en métal à paroi mince ou en cas de plats en Pyrex les temps de cuisson sont plus longs et le gâteau brunit moins uniformément.

Si vous voulez utiliser des moules en silicone, basez-vous sur les indications et les recettes du fabricant. Les moules en silicone sont souvent plus petits que les moules normaux. Les quantités de pâte et les indications des recettes peuvent diverger.

Tableaux

Dans les tableaux vous trouverez le mode de cuisson optimal pour les différents gâteaux et pâtisseries. La température et la durée de cuisson dépendent de la quantité et de la nature de la pâte préparée. C'est pourquoi les tableaux présentent des fourchettes de valeurs. Commencez par la valeur la plus basse. Une température plus basse permet d'obtenir des mets plus uniformément dorés. Si nécessaire, sélectionnez la fois suivante une valeur plus élevée.

Les temps de cuisson sont de 5 à 10 minutes plus courts lorsque vous préchauffez.

Vous trouverez des informations supplémentaires dans la section *Conseils pour la pâtisserie* à la suite des tableaux.

Gâteau dans des moules	Moule	Niveau	Mode de cuisson	Température en °C	Durée en minutes
Cake, simple	Moule à savarin/à cake	2	☉	160-180	40-50
	3 moules à cake	3+1	☉	140-160	60-80
Cake, fin	Moule à savarin/à cake	2	☐	150-170	60-70
Fond de tarte, pâte à cake	Moule pour fond de tarte aux fruits	2	☐	150-170	20-30
Gâteau aux fruits, pâte à cake	Moule démontable/à kouglof	2	☐	160-180	50-60
Tarte génoise	Moule démontable	2	☐	160-180	30-40
Fond de tarte en pâte brisée avec bord	Moule démontable	1	☐	170-190	25-35
Tarte aux fruits ou gâteau au fromage blanc, fond de tarte en pâte brisée*	Moule démontable	1	☐	170-190	70-90
Gâteau suisse (Wähe)	Plaque à pizza	1	☐	220-240	35-45
Gâteaux salés (p.ex. quiche/tarte à l'oignon)*	Moule démontable	1	☐	180-200	50-60
Pizza, fond mince avec peu de garniture (préchauffer)	Plaque à pizza	1	☐	250-270	10-15

* Laisser refroidir le gâteau environ 20 minutes dans le four éteint et fermé.

Gâteau sur la plaque	Accessoire	Niveau	Mode de cuisson	Température en °C	Durée en minutes
Pâte à cake ou à la levure du boulanger avec garniture sèche	Plaque à pâtisserie	2	☐	170-190	20-30
	Lèche-frite + plaque à pâtisserie	3+1	☉	150-170	35-45
Pâte à cake ou à la levure du boulanger avec garniture fondante, fruits	Lèche-frite	3	☐	160-180	40-50
	Lèche-frite + plaque à pâtisserie	3+1	☉	150-170	50-60
Gâteau suisse (Wähe)	Lèche-frite	2	☐	210-230	40-50
Biscuit roulé (préchauffer)	Plaque à pâtisserie	2	☐	190-210	15-20
Brioche tressée avec 500 g de farine	Plaque à pâtisserie	2	☐	160-180	30-40
Stollen avec 500 g de farine	Plaque à pâtisserie	3	☐	160-180	60-70
Stollen avec 1 kg de farine	Plaque à pâtisserie	3	☐	150-170	90-100
Strudel, sucré	Lèche-frite	2	☐	180-200	55-65
Börek	Lèche-frite	2	☐	180-200	40-50
Pizza	Plaque à pâtisserie	2	☐	220-240	15-25
	Lèche-frite + plaque à pâtisserie	3+1	☉	180-200	35-45

Petites pâtisseries	Accessoire	Niveau	Mode de cuisson	Température en °C	Durée en minutes
Petits gâteaux secs	Plaque à pâtisserie	3	☉	140-160	15-25
	Lèchefrite + plaque à pâtisserie	3+1	☉	130-150	25-35
	2 plaques à pâtisserie + lèchefrite	5+3+1	☉	130-150	30-40
Biscuiterie dressée (préchauffer)	Plaque à pâtisserie	3	☐	140-150	30-40
	Plaque à pâtisserie	3	☉	140-150	30-40
	Lèchefrite + plaque à pâtisserie	3+1	☉	140-150	30-45
	2 plaques à pâtisserie + lèchefrite	5+3+1	☉	130-140	40-55
Macarons	Plaque à pâtisserie	2	☐	110-130	30-40
	Lèchefrite + plaque à pâtisserie	3+1	☉	100-120	35-45
	2 plaques à pâtisserie + lèchefrite	5+3+1	☉	100-120	40-50
Meringues	Plaque à pâtisserie	3	☉	80-100	100-150
Pâtisserie en pâte à choux	Plaque à pâtisserie	2	☐	200-220	30-40
Feuilletés	Plaque à pâtisserie	3	☉	180-200	20-30
	Lèchefrite + plaque à pâtisserie	3+1	☉	180-200	25-35
	2 plaques à pâtisserie + lèchefrite	5+3+1	☉	160-180	35-45
Pâtisserie à base de pâte levée	Plaque à pâtisserie	3	☐	180-200	20-30
	Lèchefrite + plaque à pâtisserie	3+1	☉	170-190	25-35

Pain et petits pains

Pour la cuisson du pain, préchauffer le four, sauf indication contraire.

Ne jamais verser de l'eau dans le four chaud.

Pour la cuisson sur 2 niveaux, enfourner toujours la lèchefrite au-dessus de la plaque à pâtisserie.

Pain et petits pains	Accessoire	Niveau	Mode de cuisson	Température en °C	Durée en minutes
Pain à la levure du boulanger avec 1,2 kg de farine	Lèchefrite	2	☐	300	8
				200	35-45
Pain au levain avec 1,2 kg de farine	Lèchefrite	2	☐	300	8
				200	40-50
Petits pains (ne pas préchauffer)	Plaque à pâtisserie	3	☐	210-230	20-30
Petits pains en pâte levée, sucrés	Plaque à pâtisserie	3	☐	170-190	15-20
	Lèchefrite + plaque à pâtisserie	3+1	☉	160-180	20-30

Conseils pour la pâtisserie

Vous voulez utiliser votre propre recette. Basez-vous sur les tableaux qui se rapprochent le plus de votre recette.

Vérifiez si votre cake est complètement cuit. A l'aide d'un bâtonnet en bois, piquez le sommet du gâteau environ 10 minutes avant la fin du temps de cuisson indiqué dans la recette. Le gâteau est cuit si la pâte n'adhère plus au bâtonnet.

Le gâteau s'affaisse. La fois suivante, veillez à ce que la pâte soit moins liquide ou bien réduisez la température du four de 10 degrés. Respectez les temps de malaxage indiqués dans la recette.

Le gâteau a monté davantage au centre que sur les bords. Ne graissez pas le tour du moule démontable. Après la cuisson, détachez soigneusement le gâteau à l'aide d'un couteau.

Le dessus du gâteau est trop cuit. Enfournerez-le jusqu'au fond, choisissez une température plus basse et faites cuire le gâteau un peu plus longtemps.

Le gâteau est trop sec. A l'aide d'un cure-dent, percez plusieurs petits trous dans le gâteau cuit. Arrosez de jus de fruit ou de liquide légèrement alcoolisé. Au gâteau suivant, augmentez la température de 10 degrés et réduisez le temps de cuisson.

Le pain ou le gâteau (gâteau au fromage blanc par ex.) a un bel aspect mais l'intérieur est pâteux (filets d'eau à l'intérieur). Pour le gâteau suivant, veillez à ce que la pâte soit moins liquide. Augmentez le temps de cuisson et réduisez la température. En cas de gâteau avec une garniture fondante, faites d'abord précuire le fond. Saupoudrez-le de poudre d'amandes ou de chapelure et mettez ensuite la garniture. Respectez la recette et les temps de cuisson.

Les pâtisseries ne sont pas uniformément dorées. Baissez la température, la cuisson sera alors plus uniforme. Faites cuire les pâtisseries délicats sur un seul niveau avec la convection naturelle ☐. Le papier cuisson dépassant de la plaque peut également gêner la circulation de l'air. Découpez toujours le papier aux dimensions de la plaque.

Le dessous de la tarte aux fruits est trop clair.	La fois suivante, enfournez le gâteau un niveau plus bas.
Le jus des fruits a coulé.	La fois suivante, utilisez la lèchefrite à bords hauts (s'il y en a).
Les petites pâtisseries en pâte levée collent ensemble pendant la cuisson.	Disposez les pièces de pâtisserie sur la plaque en respectant un espace d'env. 2 cm autour de chaque pièce. Il y aura ainsi suffisamment de place pour que les pièces de pâtisserie puissent gonfler et dorer tout autour.
Vous avez fait cuire des pâtisseries sur plusieurs niveaux. Les pâtisseries placées sur la plaque supérieure sont plus cuites que celles placées sur la plaque inférieure.	Pour la cuisson sur plusieurs niveaux, utilisez toujours la Chaleur tournante 3D  . La cuisson des préparations sur des plaques enfournées en même temps ne sera pas forcément terminée au même moment.
La cuisson de gâteaux aux fruits juteux produit de la condensation.	La cuisson peut générer de la vapeur d'eau. Elle s'échappe au-dessus de la porte. Cette vapeur peut se condenser sur le bandeau de commande ou sur les façades des meubles situés à proximité et se mettre à goutter. C'est là une propriété physique normale.

Viande, volaille, poisson

Récipient

Vous pouvez utiliser tout récipient résistant à la chaleur. La lèchefrite convient également très bien pour de gros rôtis.

Des récipients en verre sont les plus appropriés. Veillez à ce que le couvercle soit adapté à la cocotte et ferme bien.

Si vous utilisez des cocottes émaillées, ajoutez un peu plus de liquide.

En cas de cocottes en inox, la viande sera moins dorée et peut être un peu moins cuite. Allongez les temps de cuisson.

Indications dans les tableaux :
Récipient sans couvercle = ouvert
Récipient avec couvercle = fermé

Placez toujours le plat au centre de la grille.

Poser le récipient en verre chaud sur un support sec. Si la surface est humide ou froide, le verre peut se casser.

Rôtissage

Ajoutez un peu de liquide à une viande maigre. Le fond du récipient doit être recouvert d'env. 1/2 cm de liquide.

Pour du rôti à braiser, ajoutez suffisamment de liquide. Le fond du récipient doit être recouvert d'env. 1 - 2 cm de liquide.

La quantité de liquide dépend du type de viande et du matériau du récipient. Si vous préparez de la viande dans une cocotte émaillée, il faut ajouter un peu plus de liquide que dans un récipient en verre.

Les cocottes en inox ne conviennent que sous réserve. La viande cuit plus lentement et dore moins. Réglez une température plus élevée et/ou un temps de cuisson plus long.

Grillades

Pour des grillades, préchauffez env. 3 minutes avant d'enfourner l'aliment à griller.

Fermez toujours le four lorsque le gril fonctionne.

Prenez si possible des pièces à griller de la même épaisseur. Elles seront alors uniformément dorées et bien juteuses.

Retournez les pièces à griller après les 2/3 du temps de cuisson.

Salez les steaks seulement une fois grillés.

Déposez les morceaux à griller directement sur la grille. Si vous faites griller une seule pièce, vous obtiendrez les meilleurs résultats en la plaçant au centre de la grille.

Enfournez en plus la lèchefrite au niveau 1. Elle récupère le jus de viande et le four restera plus propre.

Ne pas enfourner la plaque à pâtisserie ou la lèchefrite à la hauteur 4 ou 5 pour les grillades. Elle se déforme par la forte chaleur et risque d'endommager le compartiment de cuisson lors du défournement.

La résistance du gril s'allume et s'éteint en permanence. C'est normal. Le nombre de fois dépend de la position gril sélectionnée.







Viande

Retournez les pièces de viande à mi-cuisson.

Une fois le rôti cuit, laissez-le reposer 10 minutes de plus dans le four éteint et fermé. Cela permet au jus de mieux se répartir dans la viande.

Après la cuisson d'un rosbif, enveloppez-le dans une feuille d'aluminium et laissez-le reposer 10 minutes dans le four.

En cas de rôti de porc avec couenne, entaillez la couenne en croix et posez le rôti avec la couenne au contact du récipient.

Viande	Poids	Accessoires et récipients	Niveau	Mode de cuisson	Température en °C, position gril	Durée en minutes
Boeuf Rôti de boeuf à braiser	1,0 kg	Fermé	2		200-220	120
	1,5 kg		2		190-210	140
	2,0 kg		2		180-200	160
Filet de boeuf, médium	1,0 kg	Ouvert	2		210-230	70
	1,5 kg		2		200-220	80
Rosbif, médium	1,0 kg	Ouvert	1		210-230	50
Steaks, médium, 3 cm d'épaisseur		Grille	5		3	15

Viande	Poids	Accessoires et récipients	Niveau	Mode de cuisson	Température en °C, position gril	Durée en minutes
Veau						
Rôti de veau	1,0 kg	Oouvert	2		190-210	100
	2,0 kg		2		170-190	120
Porc						
Rôti sans couenne (p.ex. échine)	1,0 kg	Oouvert	1		200-220	100
	1,5 kg		1		190-210	140
	2,0 kg		1		180-200	160
Rôti avec couenne (p.ex. épaule)	1,0 kg	Oouvert	1		200-220	120
	1,5 kg		1		190-210	150
	2,0 kg		1		180-200	180
Kasseler avec os	1,0 kg	Fermé	2		210-230	70
Agneau						
Gigot d'agneau sans os, médium	1,5 kg	Oouvert	1		150-170	120
Viande hachée						
Rôti de viande hachée	de 500 g de viande	Oouvert	1		170-190	70
Saucisses						
Saucisses		Grille	4		3	15

Volaille

Les données de poids dans le tableau concernent la volaille non farcie et prête à cuire.

En cas de volaille entière, placez-la sur la grille, le côté blanc vers le bas. Retourner après les $\frac{2}{3}$ du temps indiqué.

Retourner les pièces à rôtir, telles que du rôti de dinde ficelé ou du blanc de dinde, après la moitié du temps indiqué. Retourner les morceaux de volaille après les $\frac{2}{3}$ du temps.

Pour les canards ou les oies, piquez la peau sous les ailes. La graisse peut ainsi s'écouler.

Pour obtenir une peau de volaille dorée et croustillante, enduisez la peau de beurre ou versez de l'eau salée ou du jus d'orange sur la peau vers la fin de la cuisson.

Volaille	Poids	Accessoires et récipients	Niveau	Mode de cuisson	Température en °C	Durée en minutes
Poulet, entier	1,2 kg	Grille	2		200-220	60-70
Poularde, entière	1,6 kg	Grille	2		190-210	80-90
Poulet, demi	de 500 g	Grille	2		200-220	40-50
Morceaux de poulet	de 300 g	Grille	3		200-220	30-40
Canard, entier	2,0 kg	Grille	2		170-190	90-100
Oie, entière	3,5-4,0 kg	Grille	2		160-170	110-130
Dindonneau, entier	3,0 kg	Grille	2		170-190	80-100
Gigot de dinde	1,0 kg	Grille	2		180-200	90-100

Poisson

Retournez les morceaux de poisson aux $\frac{2}{3}$ du temps.

Il n'est pas nécessaire de retourner un poisson entier. En cas de poisson entier, enfournez-le en position "à la nage", la nageoire dorsale vers le haut. Une pomme de terre entamée,

ou un petit récipient résistant à la chaleur, placé(e) dans le ventre du poisson le rend plus stable.

Si vous faites des grillades directement sur la grille, enfournez en plus la lèchefrite au niveau .1. Elle récupère le liquide et le four restera plus propre.

Poisson	Poids	Accessoires et récipients	Niveau	Mode de cuisson	Température en °C, position gril	Durée en minutes
Poisson, entier	d'env. 300 g	Grille	2		3	20-25
	1,0 kg	Grille	2		180-200	45-50
	1,5 kg	Grille	2		170-190	50-60
Côtelette de poisson, 3 cm d'épaisseur		Grille	3		2	20-25

Conseils pour les rôtis et grillades

Le tableau ne contient pas de valeur pour le poids du rôti.	Choisissez les valeurs qui correspondent au poids immédiatement inférieur et allongez la durée de cuisson.
Vous voulez savoir si le rôti est cuit.	Utilisez un thermomètre pour viande (en vente dans le commerce) ou bien faites le « test de la cuillère ». Appuyez sur le rôti avec une cuillère. Si vous sentez une résistance, le rôti est cuit. Si la cuillère s'enfonce, allongez le temps de cuisson.
Le rôti est trop cuit et l'extérieur est brûlé par endroits.	Vérifiez le niveau d'enfournement ainsi que la température.
Le rôti a un bel aspect mais la sauce est brûlée.	La fois suivante, choisissez un plat à rôti plus petit ou ajoutez plus de liquide.
Le rôti a un bel aspect, mais la sauce est trop claire et insipide.	La fois suivante, choisissez un plat à rôti plus grand et ajoutez moins de liquide.
L'arrosage du rôti produit un dégagement de vapeur.	C'est un phénomène physique normal. Une grande partie de la vapeur s'échappe par l'orifice de sortie de vapeur. Elle peut se condenser sur le bandeau de commande plus froid ou sur les façades des meubles voisins et se mettre à goutter.

Soufflés, gratins, toasts

Si vous faites des grillades directement sur la grille, enfournez en plus la lèchefrite au niveau .1. Le four restera plus propre.

Placez le récipient toujours sur la grille.

L'état de cuisson d'un soufflé/gratin dépend de la taille du récipient et de l'épaisseur du soufflé/gratin. Les indications dans le tableau ne sont que des valeurs indicatives.

Plat	Accessoires et récipients	Niveau	Mode de cuisson	Température en °C	Durée en minutes
Soufflés/gratins					
Gratin sucré	Plat à gratin	2		180-200	40-50
Gratin de pâtes	Plat à gratin	2		210-230	30-40
Gratin					
Gratin de pommes de terre, ingrédients crus, max. 4 cm de hauteur	1 plat à gratin	2		160-180	60-80
	2 plats à gratin	1+3		150-170	65-85
Toast					
Gratiner des toasts, 4 pièces	Grille	4		160-170	10-15
Gratiner des toasts, 12 pièces	Grille	4		160-170	15-20

Plats cuisinés

Respectez les indications du fabricant figurant sur l'emballage.

Si vous recouvrez l'accessoire de papier cuisson, veillez à ce que le papier cuisson soit approprié pour ces températures. Adaptez la taille du papier cuisson au mets.

Le résultat de cuisson dépend beaucoup de l'aliment. Le produit cru peut déjà présenter des pré-brunissements et des inégalités.

Plat	Accessoire	Niveau	Mode de cuisson	Température en °C	Durée en minutes
Pizza, surgelée					
Pizza à pâte fine	Lèchefrite	2		190-210	15-20
	Lèchefrite + grille	3+1		180-200	20-30
Pizza à pâte épaisse	Lèchefrite	2		170-190	20-30
	Lèchefrite + grille	3+1		170-190	25-35
Pizza-baguette	Lèchefrite	3		170-190	20-30
Mini-pizzas	Lèchefrite	3		180-200	10-20
Pizza, du réfrigérateur, préchauffer	Lèchefrite	1		180-200	10-15
Produits de pommes de terre, surgelés					
Frites	Lèchefrite	3		190-210	20-30
	Lèchefrite + plaque à pâtisserie	3+1		180-200	30-40
Croquettes	Lèchefrite	3		190-210	20-25
Rösti, pommes de terre farcies	Lèchefrite	3		190-210	15-25

Plat	Accessoire	Niveau	Mode de cuisson	Température en °C	Durée en minutes
Pains et pâtisseries, surgelés					
Petits pains, baguette	Lèchefrite	3		190-210	10-20
Bretzels (pâtons)	Lèchefrite	3		200-220	10-20
Pains et pâtisseries, précuits					
Petits pains ou baguettes précuits	Lèchefrite	3		190-210	10-20
	Lèchefrite + grille	3+1		160-180	20-25
Boulettes végétariennes, surgelées					
Bâtonnets de poisson	Lèchefrite	2		200-220	10-15
Sticks de poulet, Nuggets	Lèchefrite	3		190-210	10-20
Strudel, surgelé					
Strudel	Lèchefrite	3		190-210	30-40

Mets spéciaux

Avec des températures basses et le mode chaleur tournante 3D vous réussirez alors aussi bien du yaourt crémeux qu'une pâte légère à la levure du boulanger.

Enlevez d'abord du compartiment de cuisson les accessoires, les grilles supports ou les rails télescopiques.

Préparer du yaourt

1. Porter 1 litre de lait (3,5 % de m.g) à ébullition et laisser refroidir à 40 °C.
2. Délayer 150 g de yaourt (à la température du réfrigérateur) dans le lait.

3. En remplir des tasses ou des petits pots Twist-Off, couvrir de film alimentaire

4. Préchauffer le compartiment de cuisson comme indiqué.

5. Placer ensuite les tasses ou bien les pots sur le fond du compartiment de cuisson et préparer comme indiqué.

Laisser lever de la pâte à la levure du boulanger

1. Préparer la pâte à la levure du boulanger comme d'habitude, la placer dans un récipient en céramique résistant à la chaleur et couvrir.
2. Préchauffer le compartiment de cuisson comme indiqué.
3. Eteindre le four et placer la pâte dans le compartiment de cuisson pour la laisser lever.

Plat	Récipient		Mode de cuisson	Température	Durée
Yaourt	Tasses ou pots Twist-Off	Placer sur le fond du compartiment de cuisson		Préchauffer à 50 °C 50 °C	5 min. 8 h
Laisser lever de la pâte à la levure de boulanger	Récipient résistant à la chaleur	Placer sur le fond du compartiment de cuisson		Préchauffer à 50 °C Eteindre l'appareil et mettre la pâte à la levure dans le compartiment de cuisson	5-10 min. 20-30 min.

Décongélation

Enlever les aliments surgelés de leur emballage et les placer dans un récipient sur la grille.

Veillez respecter les consignes du fabricant figurant sur l'emballage.

Les durées de décongélation dépendent de la nature et de la quantité des aliments.

Placer la volaille dans une assiette, le côté blanc vers le bas.

Aliments surgelés	Accessoire	Niveau	Mode de cuisson	Température en °C
p.ex. tartes à la crème fraîche, tartes à la crème au beurre, tartes avec glaçage au chocolat ou du sucre glacé, fruits, poulets, saucisses et viande, pain et petits pains, gâteau et autres pâtisseries	Grille	2		le thermostat reste sur 0

Déshydratation

Le mode Chaleur tournante 3D  est idéale pour la déshydratation.





Sélectionnez uniquement des fruits et légumes de qualité irréprochable puis lavez-les soigneusement.

Laissez-les bien égoutter et essuyez-les.

Recouvrez la lèchefrite et la grille de papier cuisson ou sulfurisé.

Retournez plusieurs fois les fruits ou légumes très juteux.

Une fois le processus de séchage terminé, détachez immédiatement du papier les aliments déshydratés.

Fruits et herbes	Accessoire	Niveau	Mode de cuisson	Température	Durée
600 g de tranches de pommes	Lèchefrite + grille	3+1		80 °C	env. 5 h
800 g de poires en quartier	Lèchefrite + grille	3+1		80 °C	env. 8 h
1,5 kg de quetsches ou de prunes	Lèchefrite + grille	3+1		80 °C	env. 8-10 h
200 g d'herbes aromatiques, nettoyées	Lèchefrite + grille	3+1		80 °C	env. 1½ h

Mise en conserve

Pour la mise en conserves, les bocaux et les joints en caoutchouc doivent être propres et en bon état. Utilisez si possible des bocaux de même taille. Les valeurs indiquées dans les tableaux s'entendent pour des bocaux ronds d'un litre.

Attention !

N'utilisez pas de bocaux plus grands ou plus hauts. Leurs couvercles risqueraient d'éclater.

Utilisez uniquement des fruits et légumes de première qualité. Lavez-les soigneusement.

Les durées mentionnées dans les tableaux sont indicatives. Elle peuvent être influencées par la température ambiante, le nombre de bocaux, la quantité et la chaleur du contenu des bocaux. Avant de changer le réglage ou d'éteindre, vérifiez si des bulles montent bien dans les bocaux.

Préparation

1. Remplir les bocaux, mais pas trop.
2. Essuyer les bords des bocaux, ils doivent être propres.
3. Poser un joint en caoutchouc humide et un couvercle sur chaque bocal.

4. Fermer les bocaux avec des agrafes.

Ne placez jamais plus de six bocaux dans le compartiment de cuisson.

Réglage

1. Enfourez la lèchefrite au niveau 2. Disposer les bocaux de sorte qu'ils ne se touchent pas.
2. Verser ½ l d'eau chaude (env. 80 °C) dans la lèchefrite.
3. Fermer la porte du four.
4. Régler Chaleur de sole .
5. Régler la température sur 170 à 180 °C.

Mise en conserve

Fruits

Au bout d'env. 40 à 50 minutes, des petites bulles montent à la surface à de courts intervalles. Eteignez le four.

Retirez les bocaux du compartiment de cuisson au bout de 25 à 35 minutes de chaleur résiduelle. Un refroidissement plus lent dans le compartiment de cuisson favorise la prolifération de moisissures sur le fruit en bocal ainsi que son acidification.

Fruits en bocaux d'un litre	Dès l'ébullition	Chaleur résiduelle
Pommes, groseilles, fraises	éteindre	env. 25 minutes
Cerises, abricots, pêches, groseilles à maquereau	éteindre	env. 30 minutes
Compote de pommes, poires, prunes	éteindre	env. 35 minutes

Légumes

Dès que des bulles montent dans les bocaux, ramener la température à 120 - 140 °C. Selon le type de légume env. 35 à

70 minutes. Après ce temps, éteignez ensuite le four et utilisez la chaleur rémanente.

Légumes au bouillon froid dans des bocaux d'un litre	Dès l'ébullition	Chaleur résiduelle
Cornichons	-	env. 35 minutes
Betterave rouge	env. 35 minutes	env. 30 minutes
Choux de Bruxelles	env. 45 minutes	env. 30 minutes
Haricots verts, chou-rave, chou rouge	env. 60 minutes	env. 30 minutes
Petits pois	env. 70 minutes	env. 30 minutes

Sortir les bocaux

Après la mise en conserves, sortez les bocaux du compartiment de cuisson.

Attention !

Ne posez pas les bocaux chauds sur une surface froide ou humide. Ils risquent d'éclater.

L'acrylamide dans certains aliments

L'acrylamide se forme avant tout en cas de produits céréaliers et de pommes de terre cuits à haute température, tels que

chips, frites, toast, petits pains, pain ou pâtisseries fines (biscuits, pain d'épices, speculoos).

Conseils pour la préparation de mets avec une faible formation d'acrylamide

En général	<ul style="list-style-type: none"> ■ Réduire les temps de cuisson à un minimum. ■ Faire uniquement dorer les aliments, ne pas les faire trop brunir. ■ Un aliment gros et épais contient moins d'acrylamide.
Cuisson de pâtisseries	<p>En mode Convection naturelle, max. 200 °C.</p> <p>En mode Chaleur tournante 3D ou Chaleur tournante, max. 180 °C.</p>
Petits gâteaux secs	<p>En mode Convection naturelle, max. 190 °C.</p> <p>En mode Chaleur tournante 3D ou Chaleur tournante, max. 170 °C.</p> <p>Des oeufs ou des jaunes d'oeuf réduisent la formation d'acrylamide.</p>
Frites au four	<p>Les répartir uniformément et en une couche sur la plaque. Faire cuire au moins 400 g par plaque, afin que les frites ne se dessèchent pas</p>

Plats tests

Ces tableaux ont été conçus pour des laboratoires d'essai, afin de leur permettre de contrôler et tester plus facilement les différents appareils.

Selon EN 50304/EN 60350 (2009) ou bien IEC 60350.

Cuisson de pain et de pâtisseries

Cuisson sur 2 niveaux :

Enfourner la lèchefrite toujours au-dessus de la plaque à pâtisserie.

Cuisson sur 3 niveaux :

Enfourner la lèchefrite en milieu.

Biscuiterie dressée:

La cuisson des préparations sur des plaques enfournées en même temps ne sera pas forcément terminée au même moment.

Tourte aux pommes sur 1 niveau :

Placer côte à côte les moules démontables foncés en les décalant.

Tourte aux pommes sur 2 niveaux :

Moules démontables de couleur foncée : les placer l'un au-dessus de l'autre en les décalant, voir fig.

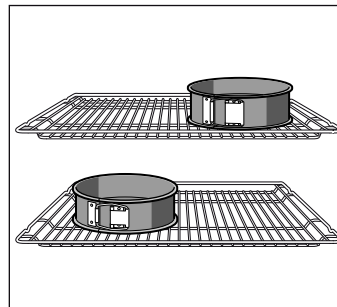



Gâteaux dans des moules démontables en fer-blanc : Faire cuire sur 1 niveau avec la Convection naturelle ☐. Utilisez la lèchefrite au lieu de la grille et placez dessus le moule démontable.

Remarque : Pour la cuisson, réglez d'abord la plus faible des températures indiquées.

Plat	Accessoires et récipients	Niveau	Mode de cuisson	Température en °C	Durée en minutes
Biscuiterie dressée, préchauffer*	Plaque à pâtisserie	3	☐	140-150	30-40
	Plaque à pâtisserie	3	⊗	140-150	30-40
	Plaque à pâtisserie + lèchefrite	1+3	⊗	140-150	30-45
	2 plaques à pâtisserie + lèchefrite	1+3+5	⊗	130-140	40-55
Petits gâteaux, préchauffer*	Plaque à pâtisserie	3	☐	150-170	20-35
	Plaque à pâtisserie	3	⊗	150-170	20-35
	Plaque à pâtisserie + lèchefrite	1+3	⊗	140-160	30-45
	2 plaques à pâtisserie + lèchefrite	1+3+5	⊗	130-150	35-55
Biscuit à l'eau, préchauffer*	Moule démontable sur la grille	2	☐	160-170	30-40
	Moule démontable sur la grille	2	⊗	160-170	25-40



* Pour le préchauffage, ne pas utiliser le chauffage rapide.

Plat	Accessoires et récipients	Niveau	Mode de cuisson	Température en °C	Durée en minutes
Tourte aux pommes	Grille + 2 moules démontables Ø 20 cm	1		170-190	80-100
	2 grilles + 2 moules démontables Ø 20 cm	1+3		170-190	70-100

* Pour le préchauffage, ne pas utiliser le chauffage rapide.

Grillades

Si vous placez les aliments directement sur la grille, enfournez en plus la lèchefrite au niveau 1. Elle récupère le liquide et le four restera plus propre.

Plat	Accessoires et récipients	Niveau	Mode de cuisson	Position gril	Durée en minutes
Brunir des toasts Préchauffer 10 minutes	Grille	5		3	1/2-2
Beefburger, 12 pièces* ne pas préchauffer	Grille + lèchefrite	4+1		3	25-30

* Retourner aux $\frac{2}{3}$ du temps

Inhoudsopgave

Belangrijke veiligheidsvoorschriften	33	Ovenschotels, gegratineerde gerechten, toast	56
Oorzaken van schade	35	Kant-en-klaar producten	56
Overzicht	35	Bijzondere gerechten	57
Schade aan de oven	35	Ontdooien	57
Schade aan de schuiflade	36	Drogen	58
Opstellen en aansluiten	36	Inmaak	58
Voor de installateur	36	Acrylamide in levensmiddelen	59
Fornuis met de waterpas horizontaal plaatsen	36	Testgerechten	59
Uw nieuwe apparaat	37	Bakken	59
Algemeen	37	Grillen	60
Kookplaat	37		
Bedieningspaneel	38		
Binnenruimte	39		
De toebehoren	39		
Toebehoren plaatsen	39		
Extra toebehoren	39		
Klantenservice-artikelen	41		
Voor het eerste gebruik	41		
Tijd instellen	41		
De oven opwarmen	41		
Toebehoren reinigen	41		
Kookplaat instellen	41		
Zo stelt u in	41		
Grote kookzone met twee ringen en braadzone	41		
Kooktabel	41		
De oven programmeren	43		
Verwarmingsmethode en temperatuur	43		
Snel verwarmen	43		
Tijdfuncties instellen	43		
Kookwekker	43		
Tijdsduur	44		
Eindtijd	44		
Tijd	45		
Kinderslot	45		
De basisinstellingen wijzigen	45		
Onderhoud en reiniging	46		
Schoonmaakmiddelen	46		
Voor de reiniging	48		
Inschuifrails verwijderen en bevestigen	48		
Ovendeur verwijderen en inbrengen	48		
Deurruiten verwijderen en inbrengen	49		
Wat te doen bij storingen?	50		
Storingstabel	50		
Ovenlamp aan het plafond vervangen	50		
Glazen afscherming	50		
Servicedienst	50		
E-nummer en FD-nummer	50		
Energie- en milieutips	51		
Energie besparen met de oven	51		
Energie besparen met de kookplaat	51		
Milieuvriendelijk afvoeren	51		
Voor u in onze kookstudio uitgetest	51		
Gebak	51		
Tips voor het bakken	53		
Vlees, gevogelte, vis	54		
Tips voor het braden en grillen	56		

Meer informatie over producten, accessoires, onderdelen en diensten vindt u op het internet: www.siemens-home.com en in de online-shop: www.siemens-eshop.com

Belangrijke veiligheidsvoorschriften

Lees deze gebruiksaanwijzing zorgvuldig door. Alleen dan kunt u het toestel goed en veilig bedienen. Bewaar de gebruiksaanwijzing voor later gebruik of om door te geven aan een volgende eigenaar.

Controleer het apparaat na het uitpakken. Niet aansluiten in geval van transportschade.

Alleen een daartoe bevoegd vakman mag apparaten zonder stekker aansluiten. Bij schade door een verkeerde aansluiting maakt u geen aanspraak op garantie.

Dit apparaat is alleen bestemd voor huishoudelijk gebruik en de huiselijke omgeving. Gebruik het uitsluitend voor het bereiden van gerechten en drank. Zorg ervoor dat het apparaat onder toezicht gebruikt wordt. Het toestel alleen gebruiken in gesloten ruimtes.

Dit apparaat is bestemd voor gebruik tot op hoogten van maximaal 2.000 meter boven zeeniveau.

Dit apparaat is niet geschikt voor het gebruik met een externe wekker of afstandsbediening.

Maak voor de bescherming van kinderen geen gebruik van ongeschikte beveiligingsvoorzieningen of tralies. Dit kan leiden tot ongevallen.

Dit toestel kan worden gebruikt door kinderen vanaf 8 jaar en door personen met beperkte fysieke, sensorische of geestelijke vermogens of personen die gebrek aan kennis of ervaring hebben, wanneer zij onder toezicht staan van een persoon die verantwoordelijk is voor hun veiligheid of geleerd hebben het op een veilige manier te gebruiken en zich bewust zijn van de risico's die het gebruik van het toestel met zich meebrengt.

Kinderen mogen niet met het apparaat spelen. Reiniging en onderhoud van het toestel mogen niet worden uitgevoerd door kinderen, tenzij zij 8 jaar of ouder zijn en onder toezicht staan.

Zorg ervoor dat kinderen die jonger zijn dan 8 jaar uit de buurt blijven van het toestel of de aansluitkabel.

Toebehoren altijd op de juiste manier in de binnenruimte plaatsen. *Zie beschrijving toebehoren* in de gebruiksaanwijzing.

Risico van brand!

- Brandbare voorwerpen die in de binnenruimte worden bewaard kunnen vlam vatten. Bewaar geen brandbare voorwerpen in de binnenruimte. Open nooit de deur wanneer er sprake is van rookontwikkeling in het apparaat. Het toestel uitschakelen en de stekker uit het stopcontact halen of de zekering in de meterkast uitschakelen.
- Wanneer de apparaatdeur geopend wordt, ontstaat er een luchtstroom. Het bakpapier kan dan de verwarmingselementen raken en vlam vatten. Tijdens het voorverwarmen mag er nooit bakpapier los op de toebehoren liggen. Verzwaar het bakpapier altijd met een vorm. Bakpapier alleen op het benodigde oppervlak leggen. Het bakpapier mag niet uitsteken over de toebehoren.
- Hete olie en heet vet vatten snel vlam. Hete olie en heet vet nooit gebruiken zonder toezicht. Vuur nooit blussen met water. Schakel de kookzone uit. Vlammen voorzichtig met een deksel, smoordeksel of iets dergelijks verstikken.
- De kookzones worden erg heet. Nooit brandbare voorwerpen op de kookplaat leggen. Geen voorwerpen op de kookplaat leggen.
- Het apparaat wordt erg heet, brandbare materialen kunnen snel vlam vatten. Bewaar of gebruik geen brandbare voorwerpen (bijv. spuitbussen, reinigingsmiddelen) onder of in de nabijheid van de oven. Bewaar geen brandbare voorwerpen in of op de oven.
- Het oppervlak van de schuiflade kan erg heet worden. Bewaar alleen oventoebehoren in de schuiflade. Ontvlambare en brandbare voorwerpen mogen niet in de ovenlade worden opgeborgen.

Risico van verbranding!

- Het toestel wordt zeer heet. Nooit de hete vlakken in de binnenruimte of verwarmingselementen aanraken. Het apparaat altijd laten afkoelen. Zorg ervoor dat er geen kinderen in de buurt zijn.
- Toebehoren of vormen worden zeer heet. Neem hete toebehoren en vormen altijd met behulp van een pannenlap uit de binnenruimte.
- Alcoholdampen kunnen in de binnenruimte vlam vatten. Nooit gerechten klaarmaken die een hoog percentage alcohol bevatten. Alleen kleine hoeveelheden drank met een hoog alcoholpercentage gebruiken. De deur van het toestel voorzichtig openen.
- De kookzones en met name een eventueel aanwezige kookplaatomlijsting worden zeer heet. Raak de hete oppervlakken nooit aan. Zorg ervoor dat er geen kinderen in de buurt zijn.
- Tijdens het gebruikt worden de oppervlakken van het apparaat heet. De hete oppervlakken niet aanraken. Houd kinderen uit de buurt van het toestel.
- De kookzone warmt op, maar de indicatie functioneert niet. Zekering in de meterkast uitschakelen. Contact opnemen met de klantenservice.
- Het apparaat wordt heet tijdens de bereiding. Laat het voor de reiniging afkoelen.

Kans op verbranding!

- Tijdens het gebruik worden de toegankelijke onderdelen heet. De hete onderdelen nooit aanraken. Zorg ervoor dat er geen kinderen in de buurt zijn.
- Bij het openen van de apparaatdeur kan hete stoom vrijkomen. De deur van het toestel voorzichtig openen. Zorg ervoor dat er geen kinderen in de buurt zijn.
- Door water in de hete binnenruimte kan hete waterdamp ontstaan. Nooit water in de hete binnenruimte gieten.

Risico van letsel!

- Wanneer er krassen op het glas van de apparaatdeur zitten, kan dit springen. Geen schraper, scherpe of schurende schoonmaakmiddelen gebruiken.
- Wanneer er vloeistof zit tussen de bodem van de pan en de kookzone kunnen kookpannen plotseling in de hoogte

springen. Zorg ervoor dat de kookzone en de bodem van de pan altijd droog zijn.

- Wordt het toestel onbevestigd op een sokkel geplaatst, dan kan het hiervan afglijden. Het toestel moet goed aan de sokkel worden bevestigd.

Kantelgevaar!

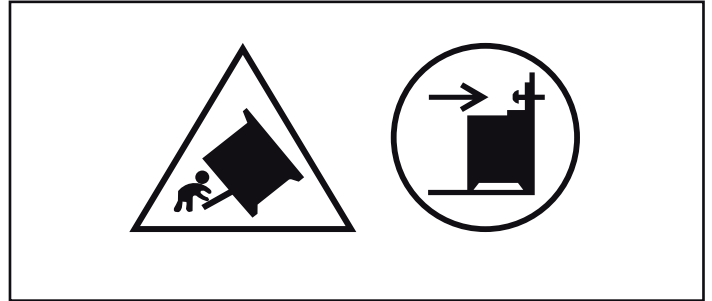

Waarschuwing: Om te voorkomen dat het apparaat kantelt, moet een kantelbeveiliging worden gemonteerd. Lees de montage-instructies door.

Kans op een elektrische schok!

- Ondeskundige reparaties zijn gevaarlijk. Reparaties mogen uitsluitend worden uitgevoerd door technici die zijn geïnstrueerd door de klantenservice. Is het apparaat defect, haal dan de stekker uit het stopcontact of schakel de zekering in de meterkast uit. Contact opnemen met de klantenservice.
- De kabelisolatie van hete toestelonderdelen kan smelten. Zorg ervoor dat er nooit aansluitkabels van elektrische toestellen in contact komen met hete onderdelen van het apparaat.
- Binnendringend vocht kan een schok veroorzaken. Geen hogedrukreiniger of stoomreiniger gebruiken.
- Bij vervanging van de lamp in de binnenruimte staan de contacten van de lampfitting onder stroom. Trek voordat u tot vervanging overgaat de netstekker uit het stopcontact trekken of schakel de zekering in de meterkast uit.
- Een defect toestel kan een schok veroorzaken. Een defect toestel nooit inschakelen. De netstekker uit het stopcontact halen of de zekering in de meterkast uitschakelen. Contact opnemen met de klantenservice.
- Scheuren of barsten in het glaskeramiek kunnen schokken veroorzaken. Zekering in de meterkast uitschakelen. Contact opnemen met de klantenservice.

Risico van brand!

- Losse voedselresten, vet en braadjus kunnen tijdens de zelfreiniging vlam vatten. Verwijder voor de zelfreiniging altijd de grove verontreiniging uit de binnenruimte en van de toebehoren.
- De buitenkant van het apparaat wordt tijdens de zelfreiniging zeer heet. Nooit brandbare voorwerpen, zoals bijv. droogdoeken, aan de deurgreep hangen. Zorg ervoor dat de voorkant van het toestel vrij blijft. Zorg ervoor dat er geen kinderen in de buurt zijn.

Risico van verbranding!

- De binnenruimte wordt tijdens de zelfreiniging zeer heet. Nooit de apparaatdeur openen of de vergrendelingshaak met de hand verschuiven. Het toestel laten afkoelen. Zorg ervoor dat er geen kinderen in de buurt zijn.
-  De buitenkant van het apparaat wordt tijdens de zelfreiniging zeer heet. De apparaatdeur nooit aanraken. Het apparaat laten afkoelen. Zorg ervoor dat er geen kinderen in de buurt zijn.

Oorzaken van schade

Kookplaat

Attentie!

- Door ruwe bodems van pannen ontstaan krassen op het glaskeramiek.
- U dient te voorkomen dat pannen leeg koken. Hierdoor kan schade ontstaan.
- Nooit hete pannen op het bedieningspaneel, het indicatiegebied of de omlijsting zetten. Hierdoor kan schade ontstaan.
- Wanneer er harde en puntige voorwerpen op de kookplaat vallen, kan deze beschadigd raken.
- Aluminiumfolie of kook- of bakgerei van kunststof smelten op de hete kookzones. Bakpapier is niet geschikt voor uw kookplaat.

Overzicht

In de volgende tabel vindt u de meest voorkomende schade:

Schade	Oorzaak	Maatregel
Vlekken	Overgelopen etenswaar	Verwijder overgelopen etenswaar onmiddellijk met een schraper.
	Ongeschikte reinigingsmiddelen	Gebruik alleen schoonmaakmiddelen die geschikt zijn voor glaskeramiek.
Krassen	Zout, suiker en zand	Gebruik de kookplaat niet als plaats om iets neer te zetten of als werkvlak.
	Door ruwe bodems van pannen ontstaan krassen op het glaskeramiek.	Controleer uw kook- en bakgerei.
Verkleuringen	Ongeschikte reinigingsmiddelen	Gebruik alleen schoonmaakmiddelen die geschikt zijn voor glaskeramiek.
	Slijtage van pannen (bijv. aluminium)	Til de pannen tijdens het verplaatsen op.
Defecten aan het oppervlak	Suiker, zeer suikerhoudende gerechten	Verwijder overgelopen etenswaar onmiddellijk met een schraper.

Schade aan de oven

Attentie!

- Toebehoren, folie, bakpapier of vormen op de bodem van de binnenruimte: Geen toebehoren op de bodem van de binnenruimte leggen. Geen bakpapier of folie, van welk type dan ook, op de bodem van de binnenruimte leggen. Geen vorm op de bodem van de binnenruimte plaatsen wanneer een temperatuur van meer dan 50 °C ingesteld is. Er ontstaat dan een opeenhoping van warmte. De bak- en braadtijden kloppen niet meer en het email wordt beschadigd.

- Water in de hete binnenruimte: Nooit water in de hete binnenruimte gieten. Er ontstaat dan waterdamp. Door de verandering van temperatuur kan schade aan het email ontstaan.
- Vochtige levensmiddelen: Geen vochtige levensmiddelen langere tijd in de afgesloten binnenruimte bewaren. Het email raakt dan beschadigd.
- Vruchtensap: De bakplaat bij zeer vochtig vruchtengebak niet te overvloedig bedekken. Vruchtensap dat van de bakplaat druppelt, laat vlekken achter die niet meer kunnen worden verwijderd. Gebruik zo mogelijk de diepere braadslede.
- Afkoelen met open apparaatdeur: De binnenruimte alleen laten afkoelen wanneer deze afgesloten is. Ook wanneer de deur slechts op een kier openstaat, kan de voorzijde van aangrenzende meubels op den duur worden beschadigd.
- Sterk vervuilde deurdichting: is de deurdichting sterk vervuild, dan sluit de apparaatdeur tijdens het gebruik niet meer goed.

De voorzijde van aangrenzende meubels kan worden beschadigd. Zorg ervoor dat de deurdichting altijd schoon is.

- Apparaatdeur als vlak om op iets op te leggen of te plaatsen: niets op de apparaatdeur leggen of plaatsen en er niets aan hangen. Geen vormen of toebehoren op de apparaatdeur plaatsen.
- Toebehoren inschuiven: afhankelijk van het type toestel kunnen de toebehoren krassen geven op de deur. Toebehoren altijd tot de aanslag in de binnenruimte schuiven.
- Apparaat transporteren: Het apparaat niet aan de deurgreep vasthouden of dragen. De deurgreep houdt op den duur het gewicht van het apparaat niet en kan afbreken.

Schade aan de schuiflade

Attentie!

Leg geen hete voorwerpen in de schuiflade. Deze kan beschadigd raken.

Opstellen en aansluiten

Elektrische aansluiting

De elektrische aansluiting dient uitgevoerd te worden door een daartoe bevoegd vakman. De voorschriften van de verantwoordelijke elektriciteitsmaatschappij dienen te worden nageleefd.

Wanneer het toestel verkeerd wordt aangesloten, heeft u geen recht op garantie.

Attentie!

Als de aansluitkabel beschadigd raakt, moet deze door de fabrikant, door de servicedienst of door een erkende monteur worden vervangen.

Voor de installateur

- De installatie dient te beschikken over een schakelaar met een contactopening van minstens 3 mm. Bij aansluiting met een stekker is dit niet noodzakelijk wanneer de stekker voor de gebruiker toegankelijk is.
- Elektrische veiligheid: het fornuis is een apparaat van veiligheidsklasse I en mag alleen met een geaarde aansluiting worden gebruikt.
- Voor de aansluiting van het apparaat dient een kabel van het type H 05 VV-F of gelijkwaardig te worden gebruikt.

Fornuis met de waterpas horizontaal plaatsen

Zet het fornuis direct op de vloer.

1. Ovenlade eruit trekken en er naar boven uittillen. Aan de onderkant bevinden zich binnenin voor en achter stelvoeten.
2. De stelvoeten zo nodig met een zes-kantsleutel omhoog of omlaag draaien, tot het fornuis waterpas staat (Afbeelding A).
3. Ovenlade weer inschuiven (Afbeelding B).

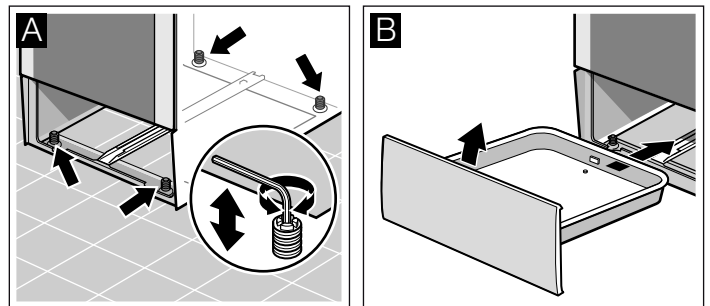

Bevestiging aan de wand

Om te voorkomen dat het fornuis kantelt, dient u het met de meegeleverde haak aan de wand te bevestigen. Neem het montagevoorschrift voor bevestiging aan de wand in acht.

Uw nieuwe apparaat

In dit hoofdstuk vindt u informatie over het apparaat, de functies en de toebehoren.

Algemeen

De uitvoering hangt van het type apparaat af.

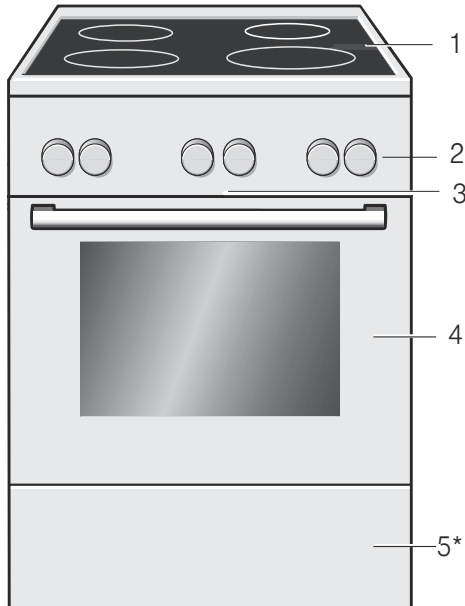

Toelichting

1	Kookplaat**
2	Bedieningspaneel**
3	Koelventilator
4	Ovendeur**
5*	Ovenlade**

* Optioneel (beschikbaar voor enkele apparaten)

** Al naargelang het apparaattype zijn detailafwijkingen mogelijk.

Kookplaat

Hier krijgt u een overzicht van het bedieningspaneel. De uitvoering hangt van het type apparaat af.

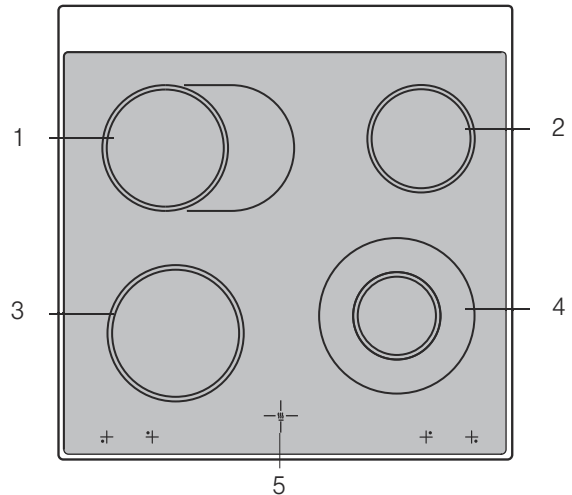

Toelichting

1	Kookzone 17 cm of braadzone 17 x 26 cm
2	Kookzone 14,5 cm
3	Kookzone 18 cm
4	Twekringskookzone 21 en 12 cm
5	Restwarmte-indicatie

Restwarmte-indicatie

De kookplaat heeft voor elke kookzone een restwarmte-indicatie. Deze laat zien welke kookzones nog heet zijn. Ook wanneer de kookplaat uitgeschakeld is, is de indicatie verlicht tot de kookzone voldoende is afgekoeld.

U kunt de restwarmte energiebesparend benutten en bijvoorbeeld een klein gerecht warmhouden.

Bedieningspaneel











Al naargelang apparaattype zijn detailafwijkingen mogelijk.

Schakelaars

De schakelaars kunnen in de uit-stand worden ingedrukt. Om in en uit te schakelen op de schakelaar drukken.

Functiekeuzeknop

Met de functiekeuzeknop stelt u de verwarmingsmethode in.



Stand	Gebruik
 Nulstand	De oven is uitgeschakeld.
 3D-hetelucht*	Voor taart en gebak op één tot drie niveaus. De ventilator verdeelt de warmte van het ronde verwarmingselement aan de achterkant gelijkmatig in de oven.
 Boven- en onderwarmte	Voor taart en gebak, ovenschotels en magere braadstukken, bijv. rund of wild, op één niveau. De hitte komt gelijkmatig van boven en van beneden.
 Pizzastand	Snelle bereiding van diepvriesproducten zonder voorverwarmen, bijv. pizza's, frites of strudel. Het onderste verwarmingselement en het ronde verwarmingselement aan de achterwand zijn ingeschakeld.
 Circulatiegrillen	Braden van vlees, gevogelte en hele vis. Het grillelement en de ventilator worden afwisselend in- en uitgeschakeld. De ventilator wervelt de hete lucht rond het gerecht.
 Grill, groot	Grillen van steaks, worstjes, toast en stukjes vis. Het gehele vlak onder het grillelement wordt heet.
 Grill, klein	Grillen van kleine hoeveelheden steaks, worstjes, toast en stukjes vis. Het middelste deel van het grillelement wordt heet.
 Onderwarmte	Inkoken en nabakken of narooستن. De hitte komt van onderen.
 Ontdooien	Ontdooien van bijv. vlees, gevogelte, brood en gebak. De ventilator wervelt de warme lucht rond het gerecht.
 Ovenlamp	Ovenlamp inschakelen.

* Verwarmingsmethode waarbij de energie-efficiëntieklasse overeenkomt met EN50304.

Wanneer u instelt, brandt het indicatielampje boven de functiekeuzeknop. De ovenlamp in de binnenruimte gaat aan.

Temperatuurkeuzeknop



Met de temperatuurkeuzeknop kunt u de temperatuur en de grillstand instellen.

Standen	Functie	
 Nulstand	Oven niet heet.	
50-300	Temperatuurbereik	De temperatuurweergave is in °C.
•, ••, •••	Grillstanden	Grillstanden voor de grill, klein  en groot  oppervlak. • = Stand 1, zwak •• = Stand 2, gemiddeld ••• = Stand 3, sterk

Als de oven opwarmt, brandt het controlelampje op het bedieningspaneel. Als het opwarmen wordt onderbroken, gaat het symbool uit. Bij sommige instellingen brandt het symbool niet.

Kookzoneknoppen







Met de vier kookzoneknoppen stelt u het verwarmingsvermogen van de afzonderlijke kookzones in.

Stand	Betekenis	
0	Nulstand	De kookzone is uitgeschakeld.
1-9	Kookstanden	1 = laagste stand 9 = hoogste stand
 Extra inschakeling	De braadzone inschakelen	
 Extra inschakeling	De grote kookzone met twee ringen inschakelen	

Wanneer u een kookzone inschakelt, brandt het indicatielampje.

Toetsen en indicatie

Met de toetsen stelt u verschillende extra functies in. Op het display kunt u de ingestelde waarden aflezen.

Toets	Gebruik	
 Tijdfuncties	Kookwekker  , Tijdsduur  , Eindtijd  en Tijd  kiezen.	
-	Min	Instelwaarden verlagen.
+	Plus	Instelwaarden verhogen.
 Snel voorverwarmen	De oven bijzonder snel voorverwarmen.	
 Kinderslot	Ovenfuncties blokkeren en deblokkeren.	

Aan de pijl ► voor het betreffende symbool zit u welke tijdfunctie in het display op de voorgrond staat. Uitzondering: bij de tijd is het symbool  alleen verlicht wanneer u wijzigingen invoert.

Binnenruimte

In de binnenruimte bevindt zich de ovenlamp. Een koelventilator beschermt de oven tegen oververhitting.

Ovenlamp

Tijdens het gebruik brandt de ovenlamp in de binnenruimte. Met de stand  van de functiekeuzeknop kunt u de lamp inschakelen zonder verwarming.

Koelventilator

De koelventilator wordt zo nodig in- en uitgeschakeld. De warme lucht ontsnapt via de deur. Let op! De ventilatiesleuven niet afdekken. Anders raakt de oven oververhit.

De koelventilator loopt een bepaalde tijd na, zodat de binnenruimte na gebruik sneller afkoelt.

De toebehoren

De meegeleverde toebehoren zijn geschikt voor vele gerechten. Let erop dat u de toebehoren altijd op de juiste manier in de binnenruimte plaatst.

Het grote assortiment speciale toebehoren zorgt ervoor dat vele van uw gerechten nog beter lukken en u de oven nog comfortabler kunt gebruiken.



Rooster

Voor servies, taart- en cakevormen, braadstukken, grillstukken en diepvriesgerechten.

Het rooster met de open kant naar de ovendeur en de welving naar beneden  inschuiven.



Emailen bakplaat

Voor gebak en koekjes.

Plaats de bakplaat met de schuine kant naar de ovendeur.



Braadslede

Voor vochtig gebak, taarten, diepvriesgerechten en grote braadstukken. Hij kan ook worden gebruikt om het vet op te vangen, als u direct op het rooster grillt.

Plaats de braadslede met de schuine kant naar de ovendeur.

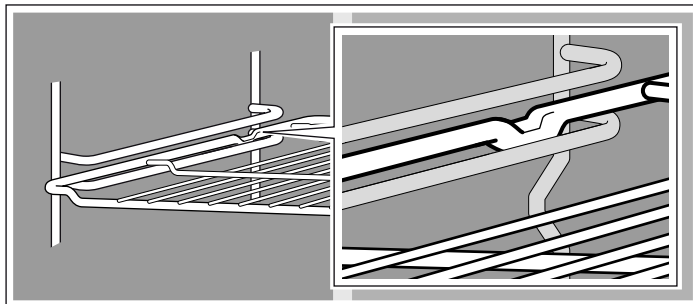

Aanwijzing: Wanneer de toebehoren heet worden, kunnen ze vervormen. De vervorming verdwijnt weer nadat ze zijn afgekoeld. Dit heeft geen invloed op de werking ervan.

Houd de bakplaat aan weerszijden met beide handen vast en schuif de bakplaat recht in het frame. Vermijd bij het inschuiven bewegingen naar links of rechts. Anders kan de bakplaat niet gemakkelijk ingeschoven worden. Het geëmailleerde oppervlak kan beschadigd raken.

Toebehoren kunt u nabestellen bij de klantenservice, in de vakhandel of via Internet. Geef hiervoor alstublieft het HZ-nummer op.

Extra toebehoren

Extra toebehoren kunt u bij de servicedienst of in de speciaalzaak kopen. In onze brochures of op internet vindt u diverse producten die voor uw oven geschikt zijn. De beschikbaarheid van extra toebehoren en de mogelijkheid om deze via internet te kopen is per land verschillend. Informatie hierover vindt u in de verkoopbrochures.

Niet elk extra toebehoren is voor elk apparaat geschikt. Geef bij aankoop steeds de volledige naam (E-nr.) van uw apparaat op.

Toebehoren plaatsen

U kunt de toebehoren op 5 verschillende hoogtes in de binnenruimte plaatsen. Altijd tot de aanslag inschuiven, zodat de toebehoren de deurruit niet raken.

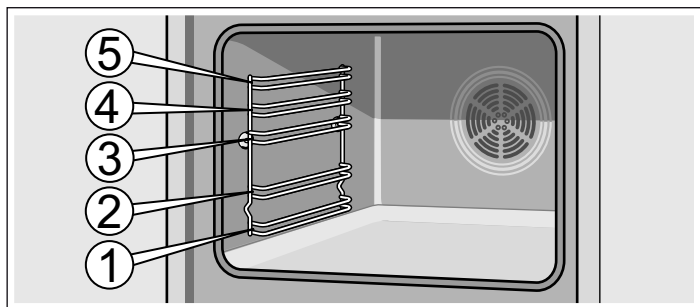

De toebehoren kunnen tot ongeveer halverwege naar buiten worden getrokken, tot ze inklikken. Zo kunnen de gerechten gemakkelijk uit de oven worden genomen.

Zorg ervoor dat de toebehoren met de welving naar achteren in de binnenruimte worden geplaatst. Alleen zo klikken ze in.

Extra toebehoren	HZ-nummer	Functie
Pizzaplaat	HZ317000	Is zeer geschikt voor pizza, diepvriesgerechten en ronde taarten. U kunt de pizzaplaat in plaats van de braadslede gebruiken. Schuif de plaat boven het rooster erin en houd u aan de gegevens in de tabellen.
Inzetrooster	HZ324000	Om te braden. Plaats het grillrooster altijd op de braadslede. Afdruiwend vet en vleesvocht worden opgevangen.
Grillplaat	HZ325000	Deze wordt bij het grillen in plaats van het grillrooster of als spatbeveiliging gebruikt om de oven tegen sterke vervuiling te beschermen. Gebruik de grillplaat alleen in combinatie met de braadslede. Grillstukken op de grillplaat: Alleen de inschuifhoogtes 1, 2 en 3 worden gebruikt. Grillplaat als spatbeveiliging: De braadslede wordt tezamen met de grillplaat onder het rooster ingeschoven.
Baksteen	HZ327000	De baksteen is uitstekend geschikt voor het bereiden van zelfgemaakt brood, broodjes en pizza die een knapperige bodem moeten krijgen. De baksteen moet altijd op de aanbevolen temperatuur worden voorverwarmd.
Geëmailleerde bakplaat	HZ331003	Voor gebak en koekjes. Schuif de bakplaat met de schuine kant naar de ovendeur in de oven.
Geëmailleerde bakplaat met anti-aanplaklaag	HZ331011	Gebak en koekjes kunnen goed op de bakplaat worden verdeeld. Schuif de bakplaat met de schuine kant naar de ovendeur in de oven.
Braadslede	HZ332003	Voor vochtig gebak, koekjes, diepvriesgerechten en grote braadstukken. Kan ook voor het opvangen van vet of vleesvocht onder het rooster worden gebruikt. Schuif de braadslede met de schuine kant naar de ovendeur in de oven.
Braadslede met anti-aanplaklaag	HZ332011	Vochtig gebak, koekjes, diepvriesgerechten en grote braadstukken kunnen goed op de braadslede worden verdeeld. Schuif de braadslede met de schuine kant naar de ovendeur in de oven.
Deksel voor profipan	HZ333001	Met een deksel wordt de profipan een profibraadpan.
Profipan met inzetrooster	HZ333003	Is zeer geschikt voor het bereiden van grote hoeveelheden.
Telescopische uitschuifhulp		
3-voudige telescopische uitschuifhulp	HZ338352	Met de uitschuifrails op de hoogten 1, 2 en 3 kunt u het toebehoren verder uittrekken zonder dat het kantelt. De 3-voudige uitschuifhulp is niet geschikt voor draaispitvoorzieningen.
3-voudige uitschuifhulp met stopfunctie	HZ338357	Met de uitschuifrails op de hoogten 1, 2 en 3 kan het toebehoren geheel worden uitgetrokken zonder dat het kantelt. De rails van de uitschuifhulp klikken vast en zorgen ervoor dat het toebehoren gemakkelijk kan worden geplaatst. De 3-voudige uitschuifhulp met stopfunctie is niet geschikt voor draaispitvoorzieningen.
Rooster	HZ334000	Voor ovenschalen, bakvormen, braadstukken, gegrilde stukken en diepvriesgerechten.
Glazen pan	HZ915001	De glazen pan is geschikt voor smooorgerechten en ovenschotels. Is zeer geschikt voor programma's en braadautomaat.

Klantenservice-artikelen

Voor uw huishoudelijke apparaten kunt u bij de klantenservice, in de vakhandel of via het Internet voor afzonderlijke landen in

Schoonmaakdoekjes voor roestvrijstalen oppervlakken	Artikel-nr. 311134	Het afzetten van vuil wordt tegengegaan. Door de impregnatie met een speciale olie worden de oppervlakken van roestvrijstalen apparaten optimaal schoongemaakt.
Oven-grillreiniger-gel	Artikel-nr. 463582	Voor het reinigen van de binnenruimte. De gel is reukloos.
Microvezeldoek met honingraatstructuur	Artikel-nr. 460770	Bijzonder geschikt voor het schoonmaken van gevoelige oppervlakken, zoals bijv. glas, glaskeramiek, roestvrij staal of aluminium. Het microvezeldoekje verwijdert in één keer vettig en vethoudend vuil.
Deurbeveiliging	Artikel-nr. 612594	Om te voorkomen dat kinderen de ovendeur openen. De beveiliging wordt vastgeschroefd op een manier die afhangt van de apparaatdeur. Neem de aanwijzingen in het bijlageblad bij de deurbeveiliging in acht.



Voor het eerste gebruik



Hier vindt u alles wat u moet doen voordat u voor het eerst gerechten klaarmaakt met de oven. Lees eerst het hoofdstuk *Veiligheidsvoorschriften*.

Tijd instellen

Na de aansluiting knipperen op het display het symbool  en drie nullen. Stel de tijd in.

1. De toets  indrukken.

Op het display verschijnt de tijd 12:00. De tijdsymbolen zijn verlicht, de pijl  staat voor .

2. Met de toets  of  de tijd instellen.

Na enkele seconden wordt de ingestelde tijd overgenomen.

De oven opwarmen

Om de geur van het nieuwe te verwijderen, warmt u de lege, gesloten oven op. Ideaal hiervoor is een uur bij Boven- en onderwarmte  op 240 °C. Let erop dat zich geen verpakkingsresten in de binnenruimte bevinden.

Ventileer de keuken zolang de oven opwarmt.

1. Met de functiekeuzeknop Boven- en onderwarmte  instellen.

2. Met de temperatuurkeuzeknop 240 °C instellen.

Na een uur de oven uitschakelen. Hiervoor de functiekeuzeknop op de nulstand draaien.

Toebehoren reinigen

Reinig de toebehoren voor het eerste gebruik grondig met warm zeepsop en een zacht schoonmaakdoekje.

Kookplaat instellen

In dit hoofdstuk leest u hoe u de kookzones kunt instellen. In de tabel vindt u kookstanden en bereidingstijden voor verschillende gerechten.

Zo stelt u in

Met de kookzoneknoppen stelt u het verwarmingsvermogen van de afzonderlijke kookzones in.

Stand 0 = uit

Stand 1 = laagste stand

Stand 9 = hoogste stand.

Wanneer u een kookzone inschakelt, brandt het indicatielampje.

Grote kookzone met twee ringen en braadzone

Bij deze kookzones kunt u de grootte veranderen.

Extra inschakelen van het grote vlak

Kookzoneknop tot de stand 9 draaien - hier voelt u een lichte weerstand - en verder tot het symbool

 = grote kookzone met twee ringen of

 = braadzone

Vervolgens direct naar de gewenste kookstand terugdraaien.

Terugschakelen naar het kleine vlak

Kookzoneknop op 0 draaien en opnieuw instellen.

Op de kleine kookzone met twee ringen kunt u bijzonder goed kleine hoeveelheden opwarmen.

Attentie!

Nooit verder dan het symbool  of  op 0 draaien.

Kooktabel

In de volgende tabel vindt u enkele voorbeelden.

De bereidingstijden en kookstanden zijn afhankelijk van de aard, het gewicht en de kwaliteit van de gerechten. Daarom zijn afwijkingen mogelijk.

Bij het opwarmen van dikvloeibare gerechten regelmatig roeren.

Gebruik voor het aan de kook brengen kookstand 9.

	Doorkookstand	Doorkookduur in minuten
Smelten		
Chocolade, couverture, gelatine, boter	1 1-2	- -
Opwarmen en warmhouden		
Eenpansgerecht (bijv. linzenschotel)	1-2	-
Melk**	1-2	-
Gaarstoven, zachtjes laten koken		
Knoedels, knödels	4*	20-30 min.
Vis	3*	10-15 min.
Witte sauzen, bijv. bechamelsaus	1	3-6 min.
Koken, stomen, stoven		
Rijst (met dubbele hoeveelheid water)	3	15-30 min.
In de schil gekookte aardappels	3-4	25-30 min.
Gekookte aardappels	3-4	15-25 min.
Deegwaren, pasta	5*	6-10 min.
Eenpansgerecht, soepen	3-4	15-60 min.
Groente	3-4	10-20 min.
Groente, diepvries	3-4	10-20 min.
Garen in de snelkookpan	3-4	-
Suddereren		
Rollades	3-4	50-60 min.
Stoofvlees	3-4	60-100 min.
Goulash	3-4	50-60 min.
Braden**		
Schnitzel, on/gepaneerd	6-7	6-10 min.
Schnitzel, diepvries	6-7	8-12 min.
Steak (3 cm dik)	7-8	8-12 min.
Vis en visfilet, ongepaneerd	4-5	8-20 min.
Vis en visfilet, gepaneerd	4-5	8-20 min.
Vis en visfilet, gepaneerd en diepvries, bijv. vissticks	6-7	8-12 min.
Pangerechten, diepvries	6-7	6-10 min.
Pannenkoeken	5-6	ononderbroken

* Doorkoken zonder deksel

** Zonder deksel

De oven programmeren

Er bestaan verschillende manieren om de oven te programmeren. Hieronder wordt de programmering van het verhittingstype en de temperatuur of het grillniveau beschreven. Met de oven kan de kooktijd (duur) en de eindtijd van elk gerecht geprogrammeerd worden. Raadpleeg voor nadere informatie het hoofdstuk *De tijdfuncties programmeren*.

Aanwijzing: Het wordt aanbevolen de oven altijd voor te verwarmen alvorens het voedsel in de oven te doen, om overmatige condensatie op het glas te vermijden.

Verwarmingsmethode en temperatuur

Het voorbeeld in de afbeelding: Boven- en onderwarmte  bij 190 °C.

1. Met de functiekeuzeknop de verwarmingsmethode instellen.

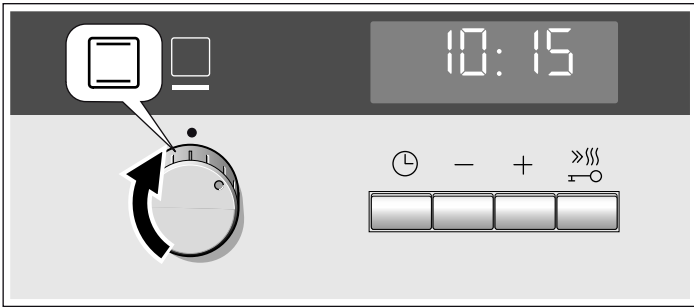

2. Met de temperatuurkeuzeknop de temperatuur of de grillstand instellen.

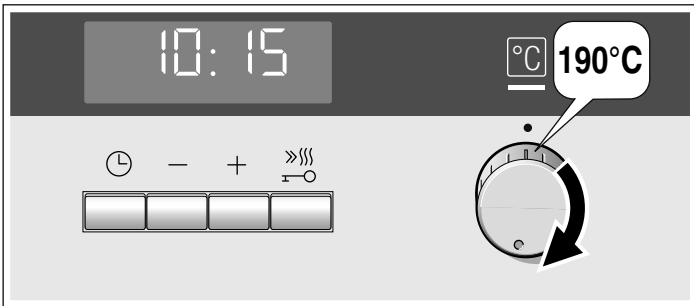

De oven begint op te warmen.

Oven uitschakelen.

Functiekeuzeknop op de nulstand draaien.



Instellingen veranderen

U kunt de verwarmingsmethode en temperatuur of grillstand op elk moment met de daarvoor bestemde keuzeknop veranderen.

Snel verwarmen

Met de functie snel verwarmen bereikt de oven zeer snel de geprogrammeerde temperatuur.

Het snel verwarmen moet gebruikt worden voor temperaturen hoger dan 100 °C. Onderstaande verhittingstypes zijn geschikt:

- Hete lucht 3D 
- Boven- en onderwarmte 

Voor een gelijkmatig resultaat mag het voedsel pas in de oven worden gedaan als het snel verwarmen is afgelopen.

1. Selecteer het verhittingstype en de temperatuur.



2. Druk kort op de toets .

Het symbool  gaat branden op het indicatiepaneel. De oven begint te verwarmen.



Einde van het snel verwarmen

Er klinkt een signaal. Het symbool  verdwijnt van het indicatiepaneel. Plaats het voedsel in de oven.

Snel verwarmen annuleren

Druk kort op de toets . Het symbool  verdwijnt van het indicatiepaneel.



Tijdfuncties instellen



Uw oven heeft verschillende tijdfuncties. Met de toets  vraagt u het menu op en gaat u van de ene naar de andere functie. Zolang u kunt instellen zijn alle symbolen verlicht. De pijl  geeft aan bij welke tijdfunctie u zich bevindt. Een al ingestelde tijdfunctie kunt u direct met de toets  of  wijzigen wanneer voor het tijdsymbool de pijl  staat.

Kookwekker

U kunt de wekker gebruiken als een kookwekker. Hij loopt onafhankelijk van de oven. De wekker heeft een eigen signaal. Zo hoort u of de wekker of een tijdsduur afgelopen is.

1. De toets  eenmaal indrukken.

Op het display zijn de tijdsymbolen verlicht, de pijl  staat voor .

2. Met de toets  of  de wekkertijd instellen.

Voorgestelde waarde toets  = 10 minuten.



Voorgestelde waarde toets  = 5 minuten.

Na enige seconden wordt de ingestelde tijd overgenomen. De wekker start. Op het display is het symbool  verlicht en de wekkertijd loopt zichtbaar af. De andere tijdsymbolen verdwijnen.

De wekkertijd is afgelopen

Er klinkt een signaal. Op het display staat 0:00. Met de toets  de wekker uitschakelen.

Wekkertijd veranderen







Met de toets  of  de wekkertijd veranderen. Na enkele seconden wordt de verandering overgenomen.

Wekkertijd wissen

Met de toets  de wekkertijd weer op 0:00 zetten. Na enkele seconden wordt de verandering overgenomen. De wekker is uitgeschakeld.

Tijdstellingen opvragen



Wanneer er meerdere tijdfuncties zijn ingesteld, zijn de bijbehorende symbolen op het display verlicht. Voor het symbool van de tijdfunctie op de voorgrond staat de pijl .

Om Kookwekker , Tijdsduur , Eindtijd  of Tijd  op te vragen, de toets  zo vaak indrukken tot de pijl  voor het betreffende symbool staat. De waarde hiervoor verschijnt enkele seconden op het display.





Tijdsduur

U kunt de bereidingstijd van uw gerecht instellen. Wanneer de tijdsduur afgelopen is, wordt de oven automatisch uitgeschakeld. Zo hoeft u geen andere werkzaamheden te onderbreken om de oven uit te schakelen. De bereidingstijd wordt niet ongewild overschreden.

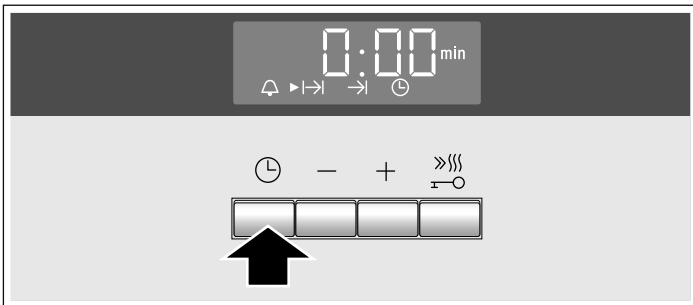
Het voorbeeld in de afbeelding: tijdsduur 45 minuten.

1. Met de functiekeuzeknop de verwarmingsmethode instellen.
2. Met de temperatuurkeuzeknop de temperatuur of de grillstand instellen.
3. De toets  twee keer indrukken.
Op het display staat 0:00. De tijdsymbolen zijn verlicht, de pijl  staat voor .





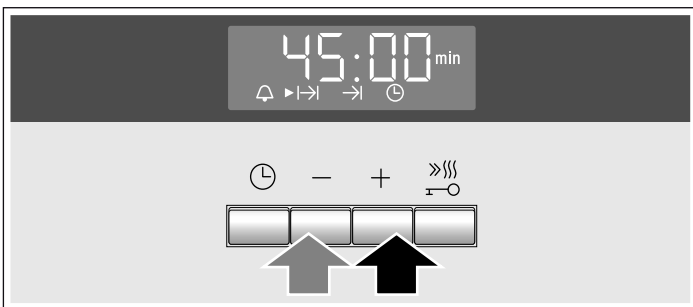

4. Met de toets  of  de tijdsduur instellen.
Voorgestelde waarde toets  = 30 minuten
Voorgestelde waarde toets  = 10 minuten





Na enkele seconden start de oven. Op het display kunt u het verloop van de tijdsduur aflezen en is het symbool  verlicht. De andere tijdsymbolen verdwijnen.



De tijdsduur is afgelopen

Er klinkt een signaal. De oven warmt niet meer op. Op het display staat 0:00. De toets  indrukken. Met de toets  of  kunt u opnieuw een tijdsduur instellen. Of de toets  twee keer indrukken en de functiekeuzeknop op de nulstand draaien. De oven is uitgeschakeld.

Tijdsduur veranderen







Met de toets  of  de tijdsduur veranderen. Na enkele seconden wordt de verandering overgenomen. Wanneer de wekker ingesteld is, drukt u eerst op de toets .

Tijdsduur wissen

Met de toets  de tijdsduur weer op 0:00 zetten. Na enkele seconden wordt de verandering overgenomen. De tijdsduur is gewist. Wanneer de wekker ingesteld is, drukt u eerst op de toets .

Tijdsinstellingen opvragen

Wanneer er meerdere tijdfuncties zijn ingesteld, zijn de bijbehorende symbolen op het display verlicht. Voor het symbool van de tijdfunctie op de voorgrond staat de pijl .





Om Kookwekker , Tijdsduur , Eindtijd  of Tijd  op te vragen, de toets  zo vaak indrukken tot de pijl  voor het betreffende symbool staat. De waarde hiervoor verschijnt enkele seconden op het display.



Eindtijd

U kunt het tijdstip waarop uw gerecht klaar moet zijn wijzigen. De oven start automatisch en is klaar op het gewenste tijdstip. U kunt het gerecht bijv. 's morgens in de binnenruimte zetten en zo instellen dat het 's middags klaar is.

Let erop dat levensmiddelen niet te lang in de binnenruimte staan en bederven.

Het voorbeeld in de afbeelding: Het is 10:30 uur, de tijdsduur is 45 minuten en de oven moet om 12:30 uur klaar zijn.





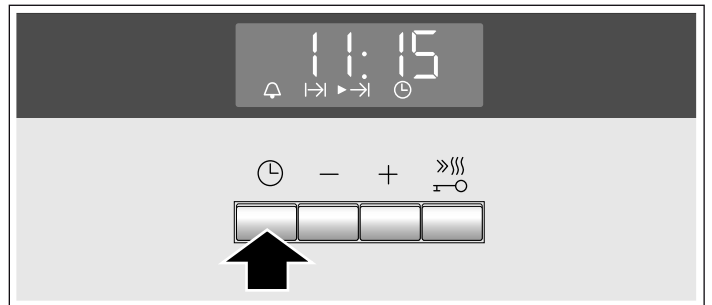

1. Functiekeuzeknop instellen.
2. Temperatuurkeuzeknop instellen.
3. De toets  twee keer indrukken.
4. Met de toets  of  de tijdsduur instellen.
5. De toets  indrukken.

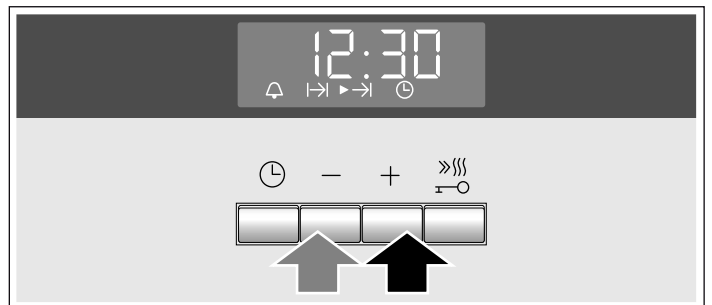
De pijl  staat voor . Het tijdstip waarop het gerecht klaar is verschijnt.







6. Met de toets  of  de eindtijd op een later tijdstip zetten.



Na enkele seconden neemt de oven de instellingen over en schakelt in de wachtstand. Op het display verschijnt het tijdstip waarop het gerecht klaar is, en voor het symbool  staat de pijl . De symbolen  en  verdwijnen. Wanneer de oven start, loopt de tijdsduur zichtbaar af en staat de pijl  voor het symbool . Het symbool  verdwijnt.



De tijdsduur is afgelopen

Er klinkt een signaal. De oven warmt niet meer op. Op het display staat 0:00. De toets  indrukken. Met de toets  of  kunt u opnieuw een tijdsduur instellen. Of de toets  twee keer indrukken en de functiekeuzeknop op de nulstand draaien. De oven is uitgeschakeld.

Eindtijd veranderen





Met de toets  of  de eindtijd veranderen. Na enkele seconden wordt de verandering overgenomen. Wanneer de wekker ingesteld is, drukt u eerst twee keer op de toets . Verander de eindtijd niet wanneer de tijdsduur al afloopt. Het bereidingsresultaat zou dan niet meer kloppen.

Eindtijd wissen

Met de toets  de eindtijd naar de actuele tijd terugzetten. Na enkele seconden wordt de verandering overgenomen. De oven start. Wanneer de wekker ingesteld is, drukt u eerst twee keer op de toets .

Tijdstellingen opvragen

Wanneer er meerdere tijdfuncties zijn ingesteld, zijn de bijbehorende symbolen op het display verlicht. Voor het symbool van de tijdfunctie op de voorgrond staat de pijl ►.

Om Kookwekker , Tijdsduur , Eindtijd  of Tijd  op te vragen, de toets  zo vaak indrukken tot de pijl ► voor het betreffende symbool staat. De waarde hiervoor verschijnt enkele seconden op het display.

Tijd

Na de aansluiting of na een stroomonderbreking knipperen op het display het symbool  en drie nullen. Stel de tijd in.

1. De toets indrukken.

Op het display verschijnt de tijd 12:00. De tijdsymbolen zijn verlicht, de pijl ► staat voor .

2. Met de toets of de tijd instellen.

Na enkele seconden wordt de ingestelde tijd overgenomen.

Tijd wijzigen

Er mag geen andere tijdfunctie zijn ingesteld.

1. De toets vier keer indrukken.

Op het display zijn de tijdsymbolen verlicht, de pijl ► staat voor .

2. Met de toets of de tijd veranderen.

Na enige seconden wordt de ingestelde tijd overgenomen.

Tijdsweergave uit

U kunt ervoor kiezen de tijd niet meer weer te geven. Lees hierover het hoofdstuk *Basisinstellingen veranderen* na.

Kinderslot

De oven beschikt over een kinderslot om te vermijden dat kinderen deze per ongeluk kunnen inschakelen.

De oven reageert op geen enkele instelling. De kookwekker en de tijd kunnen worden geprogrammeerd met geactiveerd kinderslot.

Wanneer het verhittingstype en de temperatuur of het grillniveau geprogrammeerd zijn, onderbreekt het kinderslot de verhitting.

Activeren van het kinderslot

Er mag geen enkele duur van de bereidingstijd noch eindtijd geprogrammeerd zijn.

Druk de toets  gedurende ca. vier seconden in.

Op het indicatiepaneel verschijnt het symbool . Het kinderslot is geactiveerd.

Deactiveren van het kinderslot





Druk de toets  gedurende ca. vier seconden in.

Het symbool  van het indicatiepaneel wordt uitgeschakeld. Het kinderslot is gedeactiveerd.

De basisinstellingen wijzigen

Deze oven is voorzien van verschillende basisinstellingen. Deze instellingen kunnen worden aangepast aan de behoeften van de gebruiker.

De basisinstellingen kunnen op elk moment opnieuw gewijzigd worden.

Basisinstellingen	Selectie 1	Selectie 2	Selectie 3
 Tijdsindicator	altijd*	enkel met de toets 	-
 Duur van het signaal na het beëindigen van de kooktijd of de tijd van de kookwekker	ca. 10 s.	ca. 2 min.	ca 5 min.
 Wachtijd tot een instelling toegepast wordt	ca. 2 s.	ca. 5 s.*	ca. 10 s.

* Fabrieksinstelling



Er mag geen andere tijdfunctie geprogrammeerd zijn.

1. Druk de toets gedurende ca. 4 seconden in.

Op het indicatiepaneel wordt de huidige basisinstelling voor de tijd getoond, bv.  voor de selectie 1.

2. Wijzig de basisinstelling met de toetsen of .

3. Bevestig met de toets .

Op het indicatiepaneel verschijnt onderstaande basisinstelling. Met de toets  kunnen alle niveaus bereikt worden en met de toetsen  of  kan de instelling gewijzigd worden.

4. Druk, om te beëindigen, toets gedurende ca. 4 seconden in.

Alle basisinstellingen zijn toegepast.

Onderhoud en reiniging

Wanneer u de kookplaat en de oven goed verzorgt en schoonmaakt, blijven ze lang mooi en intact. Hieronder leggen wij u uit hoe u beide op de juiste manier verzorgt en schoonmaakt.

Aanwijzingen

- Geringe kleurverschillen op de voorzijde van de oven zijn het gevolg van het gebruik van verschillende materialen, zoals glas, kunststof en metaal.
- Schaduwen op de ruit van de deur, die eruit zien als strepen, zijn lichtreflexen van de ovenlamp.
- Het email wordt ingebrand op zeer hoge temperaturen. Hierdoor kunnen er kleine kleurverschillen ontstaan. Dit is normaal en heeft geen nadelige invloed op de werking. De smalle randen van de bakplaten kunnen niet volledig worden geëmailleerd. Ze kunnen daarom ruw zijn. De bescherming tegen corrosie blijft hierbij intact.

Schoonmaakmiddelen

Om te voorkomen dat de verschillende oppervlakken door verkeerde reinigingsmiddelen beschadigd raken, moet u zich aan het volgende houden.

Gebruik bij de reiniging van de kookplaat

- geen onverdund afwasmiddel of reinigingsmiddelen voor de vaatwasmachine,
- geen schuursponsjes,
- geen agressieve reinigingsmiddelen zoals ovensprays of middelen om vlekken te verwijderen,
- geen hogedrukreiniger of stoomstraler.
- Reinig losse onderdelen niet in de vaatwasmachine.

Gebruik bij de reiniging van de oven

- geen scherpe of schurende reinigingsmiddelen,
- geen reinigingsmiddelen met een hoog alcoholpercentage,
- geen schuursponsjes,
- geen hogedrukreiniger of stoomstraler.
- Reinig losse onderdelen niet in de vaatwasmachine.

Was nieuwe sponzen voor het eerste gebruik goed uit.

Zone	Schoonmaakmiddelen
Roestvrijstalen oppervlakken* (afhankelijk van het type apparaat)	Warm zeepsop: Met een schoonmaakdoekje reinigen en met een zachte doek nadrogen. Veeg bij roestvrijstalen oppervlakken altijd in de slijprichting. Anders kunnen er krassen ontstaan. Kalk, vet, zetmeel en eiwitvlekken onmiddellijk verwijderen. Onder zulke vlekken kan corrosie ontstaan. Bij de servicedienst of in de vakhandel zijn speciale schoonmaakmiddelen verkrijgbaar die geschikt zijn voor warme oppervlakken van roestvrij staal. Een beetje schoonmaakmiddel dun opbrengen met een zachte doek.
Geëmailleerde, gelakte, kunststof- en zeefdruk-oppervlakken* (afhankelijk van het type apparaat)	Warm zeepsop: Met een schoonmaakdoekje reinigen en met een zachte doek nadrogen. Geen glasreiniger, metalen of glazen schraper gebruiken voor het schoonmaken.

* Optioneel (beschikbaar voor enkele apparaten, afhankelijk van het apparaattype.)

Zone	Schoonmaakmiddelen
Bedieningspaneel	Warm zeepsop: Met een schoonmaakdoekje reinigen en met een zachte doek nadrogen. Geen glasreiniger, metalen of glazen schraper gebruiken voor het schoonmaken.
Bovenste glazen afscherming* (afhankelijk van het type apparaat)	Glasreiniger: Met een zachte doek schoonmaken. U kunt de bovenste glazen afscherming afnemen om hem schoon te maken. Houd u aan de aanwijzingen in het hoofdstuk <i>Bovenste glazen afscherming!</i>
Draaiknoppen Niet afnemen!	Warm zeepsop: Met een schoonmaakdoekje reinigen en met een zachte doek nadrogen.
Omlijsting van de kookplaat	Warm zeepsop: Niet schoonmaken met een schraper, citroen of azijn.
Gaskookplaat en pannenhouders* (afhankelijk van het type apparaat)	Warm zeepsop. Weinig water gebruiken, het mag niet door de branderonderdelen in het toestel komen. Overgelopen voedsel en etensresten direct verwijderen. U kunt de pannenhouders afnemen. Pannenhouders van gietijzer*: Niet afwassen in de vaatwasmachine.
Gasbranders* (afhankelijk van het type apparaat)	Branderkop en deksel verwijderen, schoonmaken met warm zeepsop. Niet in de vaatwasmachine reinigen. De gasuitlaatopeningen moeten altijd vrij zijn. Ontstekingskaarsen: kleine zachte borstel. De gasbranders functioneren alleen wanneer de ontstekingskaarsen droog zijn. Alle onderdelen goed drogen. Let er bij het terugplaatsen op dat ze precies goed zitten. De branderdeksele zijn zwart geëmailleerd. In de loop van de tijd verandert de kleur. Dit heeft geen invloed op de werking.
Elektrische kookzone* (afhankelijk van het type apparaat)	Schuurmiddelen of reinigingsponzen. De kookplaat hierna kort opwarmen, zodat hij droogt. Vochtige platen roesten in de loop van de tijd. Ten slotte een schoonmaakmiddel aanbrengen. Overgelopen voedsel en etensresten direct verwijderen.
Ring op de kookplaat* (afhankelijk van het type apparaat)	Geel- tot blauwkleurige plekken op de ring van de kookplaat met een schoonmaakmiddel voor staal verwijderen. Gebruik hiervoor geen krassende of schurende middelen.

* Optioneel (beschikbaar voor enkele apparaten, afhankelijk van het apparaattype.)

Zone	Schoonmaakmiddelen
Kookplaat van glas-keramiek* (afhankelijk van het type apparaat)	<p>Verzorging: beschermings- en onderhoudsmiddelen voor glaskeramiek. Reiniging: schoonmaakmiddelen die geschikt zijn voor glaskeramiek. De aanwijzingen voor het schoonmaken op de verpakking in acht nemen.</p> <p>⚠Schraper tegen sterke vervuiling: Ontgrendelen en alleen met het schrapermesje reinigen. Let op, het mes is heel scherp. Risico van letsel. Na het reinigen weer sluiten. Beschadigde messen direct vervangen.</p>
Glazen kookplaat* (afhankelijk van het type apparaat)	<p>Verzorging: beschermings- en onderhoudsmiddelen voor het glas Reiniging: schoonmaakmiddelen voor het glas. De aanwijzingen voor het schoonmaken op de verpakking in acht nemen.</p> <p>⚠Schraper tegen sterke vervuiling: Ontgrendelen en alleen met het schrapermesje reinigen. Let op, het mes is heel scherp. Risico van letsel. Na het reinigen weer sluiten. Beschadigde messen direct vervangen.</p>
Deurruit	<p>Glasreiniger: Met een zachte doek schoonmaken. Gebruik geen schrapermesjes.</p> <p>De deur kan worden afgenomen om hem gemakkelijk schoon te maken. Houd u hierbij aan de aanwijzingen in het hoofdstuk <i>Ovendeur verwijderen en inbrengen!</i></p>
Kinderslot* (afhankelijk van het type apparaat)	<p>Warm zeepsop: Met een schoonmaakdoekje reinigen.</p> <p>Indien een kinderslot op de oven deur is aangebracht, moet dit voor het reinigen worden verwijderd.</p> <p>Bij sterke verontreiniging functioneert het kinderslot niet goed meer.</p>
Afdichting Niet afnemen!	<p>Warm zeepsop: Met een schoonmaakdoekje reinigen. Niet schuren.</p>
Kookzone	<p>Warm zeepsop of water met azijn: Met een schoonmaakdoekje reinigen.</p> <p>Bij sterke verontreiniging een schuursponsje van roestvrij staal of ovenreiniger gebruiken. Alleen gebruiken in de onverwarmde binnenruimte.</p> <p>⚠Bij zelfreinigende oppervlakken de zelfreinigingsfunctie gebruiken. Neem hierbij de aanwijzingen van het hoofdstuk <i>Zelfreiniging</i> in acht! Attentie! Gebruik nooit schoonmaakmiddelen voor zelfreinigende oppervlakken.</p>
Glazen kapje op de ovenlamp	<p>Warm zeepsop: Met een schoonmaakdoekje reinigen.</p>

* Optioneel (beschikbaar voor enkele apparaten, afhankelijk van het apparaattype.)

Zone	Schoonmaakmiddelen
Telescooprail	<p>Warm zeepsop: Met een schoonmaakdoekje of borstel schoonmaken.</p> <p>U kunt de rekjes afnemen om ze schoon te maken. Neem hierbij de aanwijzingen in het hoofdstuk <i>Rekjes verwijderen en inbrengen</i> in acht!</p> <p>Telescooprails* (afhankelijk van het type apparaat)</p> <p>Warm zeepsop: Met een schoonmaakdoekje of borstel schoonmaken.</p> <p>Verwijder het smeervet niet van de uitschuifrails. U kunt ze het beste reinigen wanneer ze ingeschoven zijn. Niet laten weken, in de vaatwasmachine schoonmaken of bij de zelfreiniging meereinigen. Dit kan invloed hebben op de werking van de rekjes en ze kunnen hierdoor beschadigd raken.</p>
Toebehoren	<p>Warm zeepsop: Laten weken en met schoonmaakdoekje of een borstel schoonmaken.</p> <p>Aluminium bakplaat*: (afhankelijk van het type apparaat)</p> <p>Met een zachte doek nadrogen. Niet in de vaatwasmachine reinigen. Gebruik in geen geval ovenreiniger. Om krassen te vermijden mogen de metalen oppervlakken nooit met een mes of soortgelijk scherp voorwerp in aanraking komen. Ongeschikt zijn agressieve schoonmaakmiddelen, schuursponsjes en grove reinigingsdoeken. Anders kunnen er krassen ontstaan.</p> <p>Draaispit* (afhankelijk van het type apparaat)</p> <p>Warm zeepsop: Met een schoonmaakdoekje of borstel schoonmaken. Niet afwassen in de vaatwasmachine.</p> <p>Braadthermometer* (afhankelijk van het type apparaat)</p> <p>Warm zeepsop: Met een schoonmaakdoekje of borstel schoonmaken. Niet afwassen in de vaatwasmachine.</p> <p>Ovenlade* (afhankelijk van het type apparaat)</p> <p>Warm zeepsop: Met een schoonmaakdoekje reinigen.</p>

* Optioneel (beschikbaar voor enkele apparaten, afhankelijk van het apparaattype.)

Voor de reiniging

Neem de toebehoren en vormen uit de binnenruimte.

Bodem, plafond en zijwanden van de binnenruimte schoonmaken

Gebruik hiervoor een schoonmaakdoekje en heet zeepsop of water met azijn.

Bij sterke vervuiling een schuursponsje van roestvrij staal of ovenreiniger gebruiken. Alleen gebruiken in de onverwarmde oven. De zelfreinigende oppervlakken nooit behandelen met een schuursponsje of ovenreiniger.

Zelfreinigende oppervlakken in de binnenruimte schoonmaken

De achterwand in de oven is voorzien van een laagje zeer poreus keramiek. Spetters van het bakken en braden worden hiervan opgezogen en afgebroken terwijl de oven in gebruik is. Hoe hoger de temperatuur en hoe langer de oven wordt gebruikt, des te beter het resultaat.

Wanneer er ook na herhaald gebruik nog vuil zichtbaar is, gaat u als volgt te werk:

1. Bodem, plafond en zijwanden van de binnenruimte zorgvuldig schoonmaken.
2. 3D-hetelucht  instellen.
3. De lege, gesloten oven gedurende ongeveer 2 uur op maximale temperatuur houden.

De keramiekbedekking wordt geregenereerd. Bruinachtige of witachtige resten kunt u, wanneer de binnenruimte afgekoeld is, met water of een zachte doek verwijderen.

Een lichte verkleuring van het keramiek heeft geen invloed op de zelfreiniging.

Attentie!

- Gebruik nooit schurende schoonmaakmiddelen. Deze veroorzaken krassen op de hoopporeuze laag of vernietigen hem.
- Behandel de keramiekbedekking nooit met ovenreiniger. Komt hier per ongeluk ovenreiniger op, verwijder deze dan direct met een spons en voldoende water.

Inschuifrails verwijderen en bevestigen

U kunt de rails voor het reinigen verwijderen. De oven dient afgekoeld te zijn.

Inschuifrails verwijderen

1. Rail voor optillen
2. en uit de geleiders nemen (Afbeelding A).
3. Hierna de hele rail naar voren trekken
4. en verwijderen (Afbeelding B).

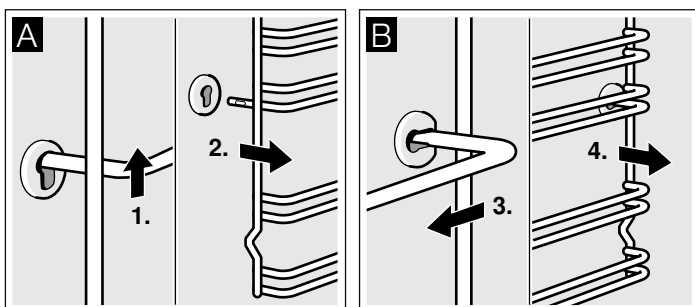

Maak de rails schoon met zeepsop en een schoonmaaksponsje. Gebruik bij hardnekkig vuil een borstel.

Inhangroosters bevestigen

1. Inhangrooster eerst in de achterste bus plaatsen, iets naar achteren drukken (Afbeelding A)
2. en vervolgens in de voorste bus plaatsen (Afbeelding B).

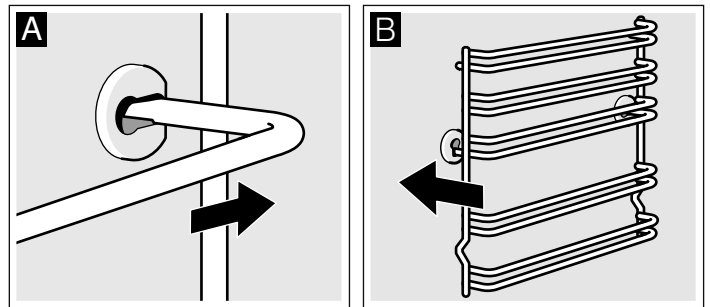

De inschuifrails passen links en rechts. Let erop dat evenals in afbeelding B hoogte 1 en 2 beneden is en hoogte 3, 4 en 5 boven.

Ovendeur verwijderen en inbrengen

Om de deurruiten schoon te maken en te demonteren, kunt u de ovendeur verwijderen.

De scharnieren van de ovendeur zijn alle voorzien van een blokkeerhendel. Wanneer de blokkeerhendels zijn dichtgeklapt (Afbeelding A), is de ovendeur beveiligd. Hij kan niet worden verwijderd. Wanneer de blokkeerhendels voor het verwijderen van de ovendeur opengeklapt zijn (B), zijn de scharnieren beveiligd. Ze kunnen niet dichtklappen.

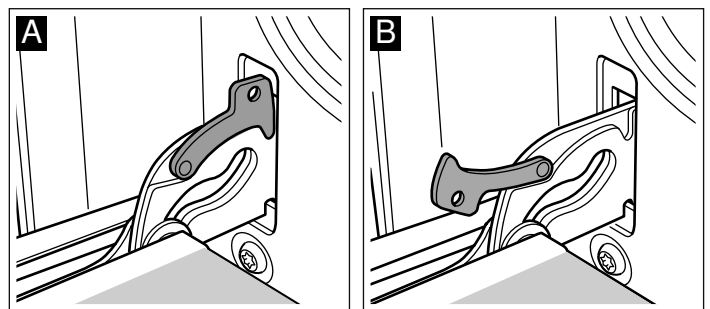

Risico van letsel!

Wanneer de scharnieren niet beveiligd zijn, klappen ze met grote kracht dicht. Let erop dat de blokkeerhendels altijd helemaal dichtgeklapt zijn, en bij het verwijderen van de ovendeur helemaal opengeklapt.

Deur verwijderen

1. Ovendeur helemaal openen.
2. Beide blokkeerhendels links en rechts openklappen (Afbeelding A).
3. Ovendeur tot de aanslag sluiten. Met beide handen links en rechts vastpakken. Nog wat verder sluiten en uitnemen (Afbeelding B).

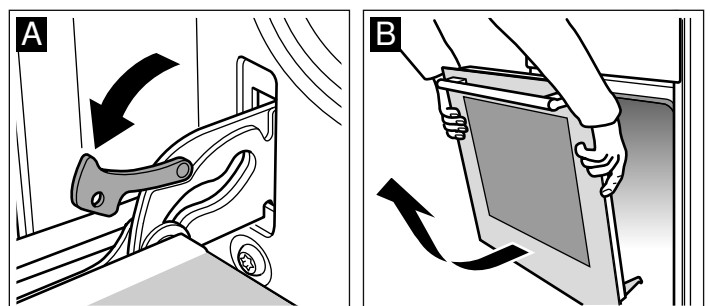

Deur inbrengen

De ovendeur in de omgekeerde volgorde weer inbrengen.

1. Let er bij het inbrengen van de ovendeur op dat beide scharnieren recht in de opening worden geleid (Afbeelding A).
2. De keep op het scharnier dient aan beide kanten in te klikken (Afbeelding B).

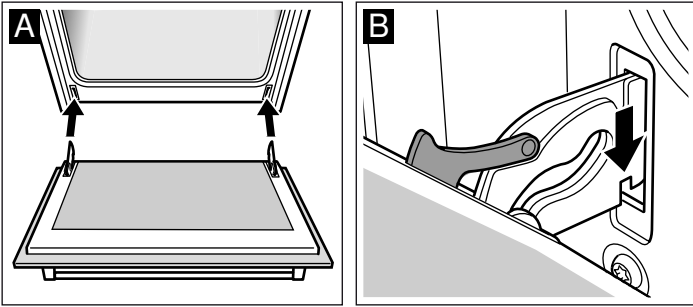

3. Beide blokkeerhendels weer dichtklappen (Afbeelding C). Ovendeur sluiten.

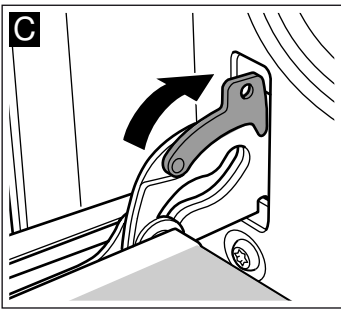

⚠ Risico van letsel!

Wanneer de ovendeur er per ongeluk uitvalt of een scharnier dichtklapt, het scharnier niet met uw hand aanraken. Neem contact op met de klantenservice.

Deurruiten verwijderen en inbrengen

Om gemakkelijker schoon te maken kunt u de ruiten van de ovendeur uitnemen.

Verwijderen

1. Ovendeur verwijderen en met de handgreep naar beneden op een doek leggen.
2. De afscherming bovenaan de ovendeur afnemen. Hiervoor links en rechts het lipje met de vingers indrukken (Afbeelding A).
3. Bovenste ruit optillen en naar buiten trekken (Afbeelding B).

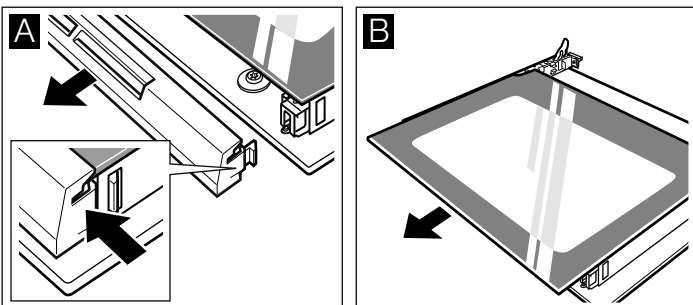

4. Ruit optillen en naar buiten trekken (Afbeelding C).

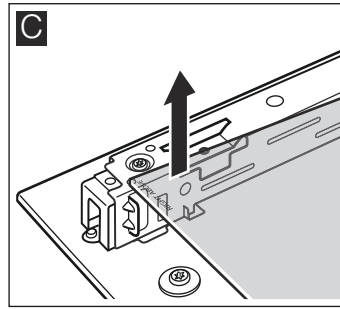

Reinig de ruiten met glasreiniger en een zachte doek.

⚠ Risico van letsel!

Wanneer er krassen op het glas van de apparaatdeur zitten, kan dit springen. Geen schraper, scherpe of schurende schoonmaakmiddelen gebruiken.

Inbrengen

Let er bij het inbrengen op dat "right above" linksonder ondersteboven staat.

1. De ruit schuin naar achteren inschuiven (Afbeelding A).
2. Bovenste ruit schuin naar achteren in de beide houders schuiven. Het grote vlak moet zich aan de buitenkant bevinden. (Afbeelding B).

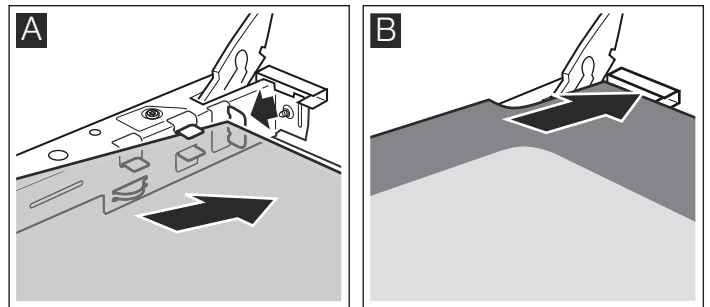

3. De afscherming plaatsen en aandrukken.
4. Ovendeur inbrengen.

Gebruik de oven pas weer wanneer de ruiten naar behoren zijn ingezet.

Wat te doen bij storingen?

Storingen worden vaak veroorzaakt door een kleinigheid. Raadpleeg de volgende tabel voordat u contact opneemt met de servicedienst. Wellicht kunt u zelf de storing verhelpen.

Storingstabel

Wanneer een gerecht niet goed gelukt is, lees hier dan het hoofdstuk *Voor u in onze kookstudio getest* op na. Hier vindt u vele tips en aanwijzingen voor het koken.

Storing	Mogelijke oorzaak	Oplossing / aanwijzing
De oven functioneert niet.	De zekering is defect.	Kijk in de meterkast na of de zekering in orde is.
	De stroom is uitgevallen.	Controleer of het keukenlicht of andere keukenapparaten functioneren.
Op het display knippert \ominus en nullen.	De stroom is uitgevallen.	Stel de tijd opnieuw in.
De oven warmt niet op.	Er zit stof op de contacten.	Draai de schakelaars meerdere keren heen en weer.

Foutmeldingen

Wanneer op het display een foutmelding met E verschijnt, drukt u op de toets \ominus . De melding verdwijnt. Een ingestelde tijdfunctie wordt gewist. Wanneer de foutmelding weer verschijnt, neem dan contact op met de klantenservice.

Bij de volgende foutmelding kunt u het probleem zelf oplossen.

Foutmelding	Mogelijke oorzaak	Oplossing/aanwijzing
$E011$	Er is een toets lang ingedrukt of bedekt.	Druk alle toetsen afzonderlijk in. Controleer of er een toets klem zit of bedekt of vervuild is.

Kans op een elektrische schok!

Ondeskundige reparaties zijn gevaarlijk. Reparaties mogen uitsluitend worden uitgevoerd door technici die zijn geïnstrueerd door de klantenservice.

Ovenlamp aan het plafond vervangen

Als de ovenlamp is uitgevallen, moet deze worden vervangen. Temperatuurbestendige reservelampen, 40 watt, kunt u krijgen bij de klantenservice of uw speciaalzaak. Gebruik uitsluitend originele lampen.

Kans op een elektrische schok!

Zekering in de meterkast uitschakelen.

1. Theedoek in de onverwarmde oven leggen, om schade te voorkomen.
2. Glazen afscherming eruit halen door de schroeven naar links te draaien.

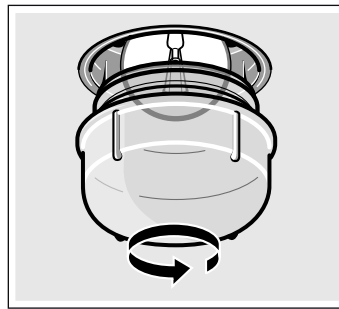

3. Lamp vervangen door een van hetzelfde type.
4. Glazen afscherming er weer inschroeven.
5. Theedoek eruit nemen en de zekering inschakelen.

Glazen afscherming

Als de glazen afscherming beschadigd is, dient hij te worden vervangen. Passende glazen afschermingen zijn verkrijgbaar bij de klantenservice. Vermeld a.u.b. het productnummer (E-nr.) en het fabricagenummer (FD-nr.) van uw apparaat.

ServiceDienst

Wanneer uw apparaat gerepareerd moet worden, staat onze servicedienst voor u klaar. Wij vinden altijd een passende oplossing, ook om onnodig bezoek van een technicus te voorkomen.

E-nummer en FD-nummer

Geef aan de klantenservice altijd het productnummer (E-nr.) en het fabricagenummer (FD-nr.) van uw apparaat op, zodat wij u goed van dienst kunnen zijn. Het typeplaatje met de nummers vindt u aan de zijkant van de ovendeur. Om niet te lang te hoeven zoeken wanneer u de klantenservice nodig heeft, kunt u hier direct de gegevens van uw apparaat en het telefoonnummer van de servicedienst invullen.

E-nr.	FD-nr.

ServiceDienst 

Let erop dat het bezoek van een technicus van de servicedienst in het geval van een verkeerde bediening ook tijdens de garantietyd kosten met zich meebrengt.

De contactgegevens in alle landen vindt u in de bijgesloten lijst met Servicedienstadressen.

Verzoek om reparatie en advies bij storingen

NL 088 424 4020

B 070 222 142

Vertrouw op de competentie van de fabrikant. Dan bent u ervan verzekerd dat de reparatie wordt uitgevoerd door ervaren technici die gebruikmaken van de originele reserveonderdelen voor uw apparaat.

Energie- en milieutips

Hier krijgt u tips over de manier waarop u bij het bakken en braden in de oven en bij het koken op de kookplaat energie bespaart en het apparaat op de juiste manier afvoert.

Energie besparen met de oven

- De oven alleen voorverwarmen als dit in het recept of in de tabellen van de gebruiksaanwijzing is opgegeven.
- Gebruik donkere, zwart gelakte of geëmailleerde bakvormen. Deze nemen de hitte bijzonder goed op.
- Open de ovendeur tijdens het garen, bakken of braden zo weinig mogelijk.
- Meerdere taarten of cakes kunt u het beste na elkaar bakken. De oven is dan nog warm. Daardoor is de baktijd voor het tweede gerecht korter. U kunt ook 2 rechthoekige bakvormen naast elkaar in de oven plaatsen.
- Bij langere bereidingstijden kunt u de oven 10 minuten voor het einde van de bereidingstijd uitzetten en de restwarmte gebruiken voor het afbakken.

Energie besparen met de kookplaat

- Gebruik pannen met dikke, egale bodems. Niet-egale bodems verhogen het energieverbruik.
- De diameter van de bodem van de pan dient overeen te komen met de grootte van de kookzone. Vooral te kleine

pannen op de kookzone zorgen voor energieverlies. Let op: de fabrikanten geven vaak de diameter van de bovenkant van de pan aan. Deze is meestal groter dan de diameter van de pannenbodem.

- Gebruik voor kleine hoeveelheden een kleine pan. Een grote, slechts weinig gevulde pan heeft veel energie nodig.
- Sluit de pannen altijd af met een passend deksel. Wanneer u kookt zonder deksel heeft u vier maal meer energie nodig.
- Kook met weinig water. Dit bespaart energie. Bij groente blijven vitamines en mineralen behouden.
- Schakel tijdig terug naar een lagere kookstand.
- Maak gebruik van de restwarmte. Schakel bij langere bereidingstijden al 5-10 minuten voor het einde van de bereidingstijd de kookzone uit.

Milieuvriendelijk afvoeren

Voer de verpakking op een milieuvriendelijke manier af.



Dit apparaat is gekenmerkt in overeenstemming met de Europese richtlijn 2012/19/EU betreffende afgedankte elektrische en elektronische apparatuur (waste electrical and electronic equipment - WEEE).

De richtlijn geeft het kader aan voor de in de EU geldige terugname en verwerking van oude apparaten.

Voor u in onze kookstudio uitgetest.

Hier vindt u een keur aan gerechten en de daarbij behorende optimale instellingen. Wij laten u zien welke verwarmingsmethode en temperatuur het meest geschikt is voor uw gerecht. U krijgt informatie over de juiste toebehoren en de hoogte waarop ze ingeschoven dienen te worden. U krijgt tips over de te gebruiken vormen en de bereiding.

Aanwijzingen

- De tabel geldt altijd voor producten die in de onverwarmde en lege binnenruimte worden geplaatst. Alleen voorverwarmen wanneer dit in de tabel wordt aangegeven. Leg pas na het voorverwarmen bakpapier op de toebehoren.
- De aangegeven tijden in de tabellen zijn richtwaarden. Ze zijn afhankelijk van de kwaliteit en de aard van de levensmiddelen.
- Maak gebruik van de meegeleverde toebehoren. Bij de klantenservice of in de vakhandel kunt u toebehoren of extra toebehoren kopen. Verwijder voor het gebruik alle toebehoren en vormen die u niet nodig heeft uit de binnenruimte.
- Gebruik altijd een pannenlap wanneer u hete toebehoren of vormen uit de oven neemt.

Gebak

Bakken op één niveau

Met boven- en onderwarmte  lukt het gebak het beste.

Wanneer u met 3D-hetelucht  bakt, dient u de volgende inschuifhoogtes voor de toebehoren te gebruiken:

- Gebak in vormen: hoogte
- Gebak op de plaat: hoogte

Bakken op meerdere niveaus

Gebruik 3D-hetelucht .

Inschuifhoogtes bij het bakken op 2 niveaus

- Braadslede: hoogte
- Bakplaat: hoogte

Inschuifhoogtes bij het bakken op 3 niveaus

- Bakplaat: hoogte 5
- Braadslede: hoogte
- Bakplaat: hoogte

Bakplaten die gelijktijdig in de oven worden gedaan, hoeven niet op hetzelfde moment klaar te zijn.

In de tabellen vindt u talrijke voorstellen voor uw gerechten.

Wanneer u met 3 rechthoekige bakvormen tegelijk bakt, zet deze dan zoals op de afbeelding aangegeven op het rooster.

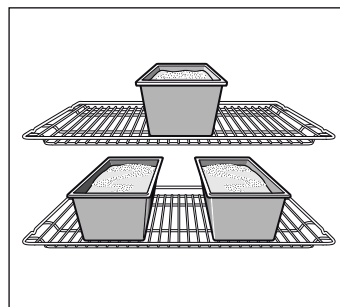

Bakvormen

Het meest geschikt zijn donkere metalen bakvormen.

Bij lichte bakvormen van dunwandig metaal of glazen vormen is de baktijd langer en wordt het gebak niet zo gelijkmatig bruin.

Wanneer u siliconen vormen wilt gebruiken, raadpleeg dan de informatie en de recepten van de fabrikant. Vormen van silicone zijn vaak kleiner dan normale vormen. De deegvormen en receptgegevens kunnen afwijken.

Tabellen

In de tabellen vindt u voor de verschillende soorten gebak de optimale verwarmingsmethode. Temperatuur en tijdsduur zijn afhankelijk van de hoeveelheid en de kwaliteit van het deeg. In de tabellen zijn bereiken aangegeven. Probeer het eerst met de laagste waarde. Een lage temperatuur zorgt ervoor dat het gerecht gelijkmatiger bruin wordt. Stel de oven indien nodig de volgende keer hoger in.

De baktijden worden 5 tot 10 minuten korter wanneer u voorverwarmt.

Bijkomende informatie vindt u onder *Tips voor het bakken* na de tabellen.

Gebak in vormen	Vorm	Hoogte	Verwarmingsmethode	Temperatuur in °C	Tijdsduur in minuten
Cake, eenvoudig	Krans-/rechthoekige vorm	2	☉	160-180	40-50
	3 cakevormen	3+1	☉	140-160	60-80
Cake, fijn	Krans-/rechthoekige vorm	2	☐	150-170	60-70
Taartbodem, roerdeeg	Vorm vruchtentaartbodem	2	☐	150-170	20-30
Vruchtentaart fijn, roerdeeg	Springvorm/tulbandvorm	2	☐	160-180	50-60
Biscuittaart	Springvorm	2	☐	160-180	30-40
Bodem zandtaartdeeg met rand	Springvorm	1	☐	170-190	25-35
Vruchten- of kwarktaart, bodem van zandtaartdeeg*	Springvorm	1	☐	170-190	70-90
Zwitserse vruchtentaart	Pizzaplaat	1	☐	220-240	35-45
Hartig gebak (bijv. quiche/uientaart)*	Springvorm	1	☐	180-200	50-60
Pizza, dunne bodem met weinig bedekking (voorverwarmen)	Pizzaplaat	1	☐	250-270	10-15

* Gebak ca. 20 minuten in de uitgeschakelde, gesloten oven laten afkoelen.

Gebak op de plaat	Toebehoren	Hoogte	Verwarmingsmethode	Temperatuur in °C	Tijdsduur in minuten
Roer- of gistdeeg met droge bedekking	Bakplaat	2	☐	170-190	20-30
	Braadslede + bakplaat	3+1	☉	150-170	35-45
Roer- of gistdeeg met vochtige bedekking, vruchten	Braadslede	3	☐	160-180	40-50
	Braadslede + bakplaat	3+1	☉	150-170	50-60
Zwitserse vruchtentaart	Braadslede	2	☐	210-230	40-50
Biscuitrol (voorverwarmen)	Bakplaat	2	☐	190-210	15-20
Broodvlecht van 500 g bloem	Bakplaat	2	☐	160-180	30-40
Kerststol van 500 g bloem	Bakplaat	3	☐	160-180	60-70
Kerststol van 1 kg bloem	Bakplaat	3	☐	150-170	90-100
Strudel, zoet	Braadslede	2	☐	180-200	55-65
Börek	Braadslede	2	☐	180-200	40-50
Pizza	Bakplaat	2	☐	220-240	15-25
	Braadslede + bakplaat	3+1	☉	180-200	35-45

Klein gebak	Toebehoren	Hoogte	Verwarmingsmethode	Temperatuur in °C	Tijdsduur in minuten
Koekjes	Bakplaat	3	☉	140-160	15-25
	Braadslede + bakplaat	3+1	☉	130-150	25-35
	2 bakplaten + braadslede	5+3+1	☉	130-150	30-40
Sprits (voorverwarmen)	Bakplaat	3	☐	140-150	30-40
	Bakplaat	3	☉	140-150	30-40
	Braadslede + bakplaat	3+1	☉	140-150	30-45
	2 bakplaten + braadslede	5+3+1	☉	130-140	40-55
Bitterkoekjes	Bakplaat	2	☐	110-130	30-40
	Braadslede + bakplaat	3+1	☉	100-120	35-45
	2 bakplaten + braadslede	5+3+1	☉	100-120	40-50
Schuimgebak	Bakplaat	3	☉	80-100	100-150
Deeg van bijv. soesjes	Bakplaat	2	☐	200-220	30-40
Bladerdeeggebak	Bakplaat	3	☉	180-200	20-30
	Braadslede + bakplaat	3+1	☉	180-200	25-35
	2 bakplaten + braadslede	5+3+1	☉	160-180	35-45
Gistdeeggebak	Bakplaat	3	☐	180-200	20-30
	Braadslede + bakplaat	3+1	☉	170-190	25-35

Brood en broodjes

Bij het bakken van brood de oven voorverwarmen als er niets anders is aangegeven.

Giet nooit water in de hete oven.

Bij het bakken op 2 niveaus de braadslede altijd boven de bakplaat inschuiven.

Brood en broodjes	Toebehoren	Hoogte	Verwarmingsmethode	Temperatuur in °C	Tijdsduur in minuten
Gistbrood van 1,2 kg bloem	Braadslede	2	☐	300	8
				200	35-45
Zuurdeegbrood van 1,2 kg bloem	Braadslede	2	☐	300	8
				200	40-50
Broodjes (niet voorverwarmen)	Bakplaat	3	☐	210-230	20-30
Broodjes van gistdeeg, zoet	Bakplaat	3	☐	170-190	15-20
	Braadslede + bakplaat	3+1	☉	160-180	20-30

Tips voor het bakken

U wilt bakken volgens uw eigen recept.	Raadpleeg de baktabelen voor gelijksoortig gebak.
Zo stelt u vast of de cake goed doorbakken is.	Prik ca. 10 voor het einde van de in het recept vermelde baktijd met een stokje in het hoogste punt van het gebak. Wanneer er geen deeg meer aan de prikker zit, is het gebak klaar.
Het gebak zakt in.	Voeg de volgende keer minder vloeistof toe of stel de oventemperatuur 10 graden lager in. Houd rekening met de omroertijden in het recept.
Het gebak is in het midden hoog gerezzen en lager bij de randen.	De rand van de springvorm niet invetten. Na het bakken maakt u het gebak voorzichtig los met een mes.
Het gebak wordt te donker aan de bovenkant.	Plaats het verder naar binnen, kies een lagere temperatuur en bak het iets langer.
Het gebak is te droog.	Als het gebak klaar is, prikt u er met een prikker kleine gaatjes in. Vervolgens bedruppelt u het met vruchtensap of alcohol. Stel de temperatuur de volgende keer 10 graden hoger in en houd een kortere baktijd aan.
Het brood of het gebak (bijv. kwarktaart) ziet er goed uit, maar is van binnen klef (zacht, doortrokken met waterstrepen).	Gebruik de volgende keer wat minder vloeistof en bak iets langer bij een wat lagere temperatuur. Bij gebak met een vochtige bovenkant bakt u eerst de bodem voor. Bestrooi het met amandelen of paneermeel en doe dan de bovenlaag erop. Houd u aan de recepten en baktijden.
Het gebak is ongelijkmatig bruin geworden.	Kies een wat lagere temperatuur, dan wordt het gebak gelijkmatiger bruin. Gebruik bij kwetsbaar gebak boven- en onderwarmte ☐ op één niveau. Ook bakpapier dat uitsteekt kan de luchtcirculatie beïnvloeden. Knip het bakpapier altijd zodanig af dat het goed op de plaat past.

Het vruchtengebak is te licht aan de onderkant.	Plaats het gebak de volgende keer één niveau lager.
Het sap van de vruchten stroomt over.	Gebruik, indien beschikbaar, de volgende keer de diepere braadslede.
Klein gebak van gistdeeg plakt bij het bakken aan elkaar.	Tussen de gebakstukken dient een afstand van ca. 2 cm te zijn. Zo is er voldoende plaats en kan het gebak goed rijzen en helemaal bruin worden.
U hebt op meerdere niveaus gebakken. Op de bovenste plaat is het gebak donkerder dan op de onderste.	Gebruik voor het bakken op meerdere niveaus altijd 3D-hetelucht  . Bakplaten die gelijktijdig in de oven worden gedaan, hoeven niet op hetzelfde moment klaar te zijn.
Bij het bakken van vochtig gebak ontstaat er condenswater.	Bij het bakken kan waterdamp ontstaan. Deze komt vrij via de deur. De waterdamp kan neerslaan op het bedieningspaneel of op het meubilair en als condens neerdruppelen. Dit is normaal.

Vlees, gevogelte, vis

Vormen

U kunt alle vormen gebruiken die hittebestendig zijn. Voor grote stukken vlees is ook de braadslede geschikt.

Het meest geschikt zijn vormen van glas. Let erop dat het deksel voor de pan past en goed sluit

Gebruikt u geëmailleerde braadpannen, voeg dan wat meer vloeistof toe.

Bij braadgerei van roestvrij staal wordt het gerecht niet zo erg bruin en kan het vlees wat minder gaar zijn. Houd langere bereidingstijden aan.

Opgaven in de tabellen:

Vorm zonder deksel = open

Vorm met deksel = gesloten

Zet de vorm altijd midden op het rooster.

Zet hete vormen van glas op een droge onderzetter. Is de ondergrond nat of koud, dan kan het glas knappen.

Braden

Voeg aan mager vlees een beetje vloeistof toe. De bodem van de vorm dient ca. ½ cm bedekt te zijn.

Voeg aan stoofvlees royaal vloeistof toe. De bodem van de vorm dient ca 1 - 2 cm bedekt te zijn.

De hoeveelheid vloeistof is afhankelijk van het soort vlees en het materiaal van de vormen. Wanneer u vlees in geëmailleerde braadvormen klaarmaakt, is er wat meer vloeistof nodig dan in glazen vormen.

Braadsledes van roestvrij staal zijn slechts beperkt geschikt. Het vlees gaart langzamer en wordt minder bruin. Houd een hogere temperatuur en/of een langere bereidingstijd aan.

Grillen

Verwarm bij het grillen ca. 3 minuten voor alvorens het gerecht in de binnenruimte te plaatsen.

Gril altijd in een gesloten oven.

Gebruik zoveel mogelijk gelijke stukken om te grillen. Zo worden ze gelijkmatig bruin en blijven ze lekker mals.

Keer de grillstukken na 2/3 van de bereidingstijd.

Zout de steaks pas na het grillen.

Leg de te grillen stukken vlees rechtstreeks op het rooster. Als u één stuk vlees wilt grillen, lukt dit het best wanneer u het midden op het rooster legt.

Plaats ook de braadslede op hoogte 1. Het vleessap wordt opgevangen en de oven blijft schoner.

De bakplaat of braadslede bij het grillen niet op hoogte 4 of 5 plaatsen. Door de sterke hitte vervormen ze en bij verwijdering kunnen ze de binnenruimte beschadigen.

Het grillelement wordt steeds weer in- en uitgeschakeld. Dit is normaal. Hoe vaak dit gebeurt, is afhankelijk van de ingestelde grillstand.

Vlees

Draai stukken vlees na de helft van de tijd om.

Als het vlees klaar is, moet het nog 10 minuten in de uitgeschakelde, gesloten oven blijven. Het vocht kan zich dan beter verdelen.

Wikkel rosbief na de bereiding in aluminiumfolie en laat het 10 minuten in de oven nagaren.

Snijd bij varkensvlees met zwaard, het zwaard kruisgewijs in en leg het vlees eerst met het zwaard naar beneden in de vorm.

Vlees	Gewicht	Toebehoren en vormen	Hoogte	Verwarmingsmethode	Temperatuur in °C, grillstand	Tijdsduur in minuten
Rundvlees						
Gestoofd rundvlees	1,0 kg	gesloten	2		200-220	120
	1,5 kg		2		190-210	140
	2,0 kg		2		180-200	160
Runderfilet, medium	1,0 kg	open	2		210-230	70
	1,5 kg		2		200-220	80
Rosbief, medium	1,0 kg	open	1		210-230	50
Steaks, medium, 3 cm dik		Rooster	5		3	15
Kalfsvlees						
Gebraden kalfsvlees	1,0 kg	open	2		190-210	100
	2,0 kg		2		170-190	120

Vlees	Gewicht	Toebehoren en vormen	Hoogte	Verwarmingsmethode	Temperatuur in °C, grillstand	Tijdsduur in minuten
Varkensvlees						
Braadstuk zonder zwoerd (bijv. halsstuk)	1,0 kg	open	1		200-220	100
	1,5 kg		1		190-210	140
	2,0 kg		1		180-200	160
Braadstuk, zonder zwoerd (bijv. schouder)	1,0 kg	open	1		200-220	120
	1,5 kg		1		190-210	150
	2,0 kg		1		180-200	180
Casselerrib met been	1,0 kg	gesloten	2		210-230	70

Lamsvlees

Lamsbout zonder been, medium	1,5 kg	open	1		150-170	120
------------------------------	--------	------	---	--	---------	-----

Gehakt

Gehakt	van 500 g vlees	open	1		170-190	70
--------	-----------------	------	---	--	---------	----

Worstjes

Worstjes		Rooster	4		3	15
----------	--	---------	---	--	---	----

Gevogelte

De gewichtsgegevens in de tabel hebben betrekking op ongevuld, panklaar gevogelte.

Leg het hele gevogelte eerst met de borstzijde naar beneden op het rooster. Na $\frac{2}{3}$ van de opgegeven tijd keren.

Braadstukken, zoals kalkoenrollade of kalkoenfilet, halverwege de opgegeven tijd keren. Stukken gevogelte na $\frac{2}{3}$ van de tijd keren.

Prik bij eind of gans het vel onder de vleugels in. Zo kan het vet weglopen.

Gevogelte wordt bijzonder knapperig bruin als u het tegen het einde van de bereidingstijd bestrijkt met boter, zout water of sinaasappelsap.

Gevogelte	Gewicht	Toebehoren en vormen	Hoogte	Verwarmingsmethode	Temperatuur in °C	Tijdsduur in minuten
Kip, heel	1,2 kg	Rooster	2		200-220	60-70
Poularde, heel	1,6 kg	Rooster	2		190-210	80-90
Kip, gehalveerd	elk 500 g	Rooster	2		200-220	40-50
Stukken kip	elk 300 g	Rooster	3		200-220	30-40
Eend, heel	2,0 kg	Rooster	2		170-190	90-100
Gans, heel	3,5-4,0 kg	Rooster	2		160-170	110-130
Kalkoen, heel	3,0 kg	Rooster	2		170-190	80-100
Kalkoenbout	1,0 kg	Rooster	2		180-200	90-100

Vis

Keer visstukken na $\frac{2}{3}$ van de tijd.

Hele vis hoeft niet gekeerd te worden. Plaats de hele vis in de zwemstand, met de rugvin naar boven, in de oven. Een

ingesneden aardappel of een kleine ovenvaste vorm in de buik van de vis maakt hem stabiel.

Grilt u direct op het rooster, plaats dan ook de braadlede op hoogte 1. De vloeistof wordt opgevangen en de oven blijft schoner.

Vis	Gewicht	Toebehoren en vormen	Hoogte	Verwarmingsmethode	Temperatuur in °C, grillstand	Tijdsduur in minuten
Vis, heel	elk ca. 300 g	Rooster	2		3	20-25
	1,0 kg	Rooster	2		180-200	45-50
	1,5 kg	Rooster	2		170-190	50-60
Viskotelet, 3 cm dik		Rooster	3		2	20-25

Tips voor het braden en grillen







Voor het gewicht van het vlees staan geen gegevens in de tabel.	Maak uw keuze in overeenstemming met het eerstvolgende, lagere gewicht en houd een langere tijd aan.
Hoe kunt u vaststellen of het vlees klaar is?	Gebruik de vleesthermometer (verkrijgbaar in de speciaalzaak) of doe de "lepeltest". Druk met een lepel op het vlees. Voelt het stevig aan, dan is het klaar. Geeft het mee, dan heeft het nog wat tijd nodig.
Het vlees is te donker en de korst is op enkele plaatsen verbrand.	Controleer de inschuifhoogte en de temperatuur.
Het vlees ziet er goed uit, maar de jus is aangebrand.	Neem de volgende keer kleiner braadgerei of voeg wat meer vloeistof toe.
Het vlees ziet er goed uit, maar de jus is te licht en te waterig.	Gebruik de volgende keer groter braadgerei en voeg minder vloeistof toe.
Bij het overgieten van het vlees ontstaat waterdamp.	Dit is normaal. Een groot deel van de waterdamp ontsnapt uit de oven. Het kan neerslaan op het koudere schakelpaneel of op meubilair en als condens neerdruppelen.

Ovenschotels, gegratineerde gerechten, toast

Grilt u direct op het rooster, plaats dan ook de braadslede op hoogte 1. De oven blijft schoner.

Plaats de vormen altijd op het rooster.

De bereidingsstoestand van een ovenschotel is afhankelijk van de grootte van de vorm en de hoogte van het gerecht. De opgaven in de tabellen zijn slechts richtwaarden.











Gerecht	Toebehoren en vormen	Hoogte	Verwarmingsmethode	Temperatuur in °C	Tijdsduur in minuten
Ovenschotels					
Ovenschotel, zoet	Ovenschaal	2		180-200	40-50
Pastaschotel	Ovenschaal	2		210-230	30-40
Gratin					
Gegratineerde aardappels, rauwe ingrediënten, max. 4 cm hoog	1 ovenschaal	2		160-180	60-80
	2 ovenschalen	1+3		150-170	65-85
Toast					
Toast grillen, 4 stuks	Rooster	4		160-170	10-15
Toast grillen, 12 stuks	Rooster	4		160-170	15-20

Kant-en-klaar producten

Houd u aan de opgaven van de fabrikant op de verpakking.

Wanneer u de toebehoren bekleedt met bakpapier, let er dan op dat het bakpapier geschikt is voor deze temperaturen. Pas de grootte van het papier aan het gerecht aan.

Het bereidingsresultaat is zeer sterk afhankelijk van het soort levensmiddelen. Op het rauwe product kunnen al bruine plekken en ongelijkmatigheden te zien zijn.

Gerecht	Toebehoren	Hoogte	Verwarmingsmethode	Temperatuur in °C	Tijdsduur in minuten
Pizza, diepvries					
Pizza met dunne bodem	Braadslede	2		190-210	15-20
	Braadslede + rooster	3+1		180-200	20-30
Pizza met dikke bodem	Braadslede	2		170-190	20-30
	Braadslede + rooster	3+1		170-190	25-35
Pizza baguette	Braadslede	3		170-190	20-30
Minipizza	Braadslede	3		180-200	10-20
Pizza, gekoeld, voorverwarmen	Braadslede	1		180-200	10-15
Aardappelproducten, diepvries					
Frites	Braadslede	3		190-210	20-30
	Braadslede + bakplaat	3+1		180-200	30-40
Kroketten	Braadslede	3		190-210	20-25

Gerecht	Toebehoren	Hoogte	Verwarmingsmethode	Temperatuur in °C	Tijdsduur in minuten
Rösti, gevulde aardappelflappen	Braadslede	3		190-210	15-25
Brood en banket, diepvries					
Broodjes, baguette	Braadslede	3		190-210	10-20
Zoute krakelingen	Braadslede	3		200-220	10-20
Brood en banket, voorgebakken					
Afbakbroodjes of -stokbrood	Braadslede	3		190-210	10-20
	Braadslede + rooster	3+1		160-180	20-25
Groenteballetjes, diepvries					
Vissticks	Braadslede	2		200-220	10-15
Kipsticks,-nuggets	Braadslede	3		190-210	10-20
Strudel, diepvries					
Strudel	Braadslede	3		190-210	30-40

Bijzondere gerechten

Bij lage temperaturen lukt romige yoghurt u met 3D-hetelucht even goed als luchtig gistdeeg.

Verwijder eerst de toebehoren, inhangroosters of telescooprails uit de binnenruimte.

Yoghurt maken

- 1 liter melk (3,5 % vet) aan de kook brengen en tot 40 °C afkoelen.
- Hier 150 g yoghurt (koelkasttemperatuur) door roeren.
- Hiermee koppen of kleine twist-off potjes vullen en afdekken met vershoudfolie.

4. Den binnenruimte zoals aangegeven voorverwarmen
5. De koppen of potjes vervolgens op de bodem van de binnenruimte zetten en bereiden zoals aangegeven.

Gistdeeg laten rijzen

1. Het gistdeeg maken zoals gebruikelijk, in een hittebestendige vorm van keramiek leggen en afdekken
2. Den binnenruimte zoals aangegeven voorverwarmen
3. De oven uitschakelen en het deeg in de uitgeschakelde binnenruimte plaatsen om het te laten rijzen.

Gerecht	Vormen		Verwarmingsmethode	Temperatuur	Tijdsduur
Yoghurt	Koppen of Twist-Off potten	op de bodem van de binnenruimte plaatsen		50 °C	5 m
				50 °C	8 uur
Gistdeeg laten rijzen	Hittebestendige vorm	op de bodem van de binnenruimte plaatsen		50 °C	5-10 min..
				Apparaat uitschakelen en gistdeeg in de binnenruimte plaatsen	20-30 min..

Ontdooien

Diepvrieslevensmiddelen uit de verpakking halen en in een geschikte vorm op het rooster plaatsen.

Lees de aanwijzingen van de fabrikant op de verpakking.

De ontdooitijd is afhankelijk van het soort en de hoeveelheid levensmiddelen.

Leg het gevogelte eerst met de borstzijde naar beneden op een schaal.

Diepvriesproducten	Toebehoren	Hoogte	Verwarmingsmethode	Temperatuur in °C
bijv. slagroomtaarten, crèmetaarten, taarten met chocolade- of suikerglazuur, vruchten, kip, worst en vlees, brood en broodjes, cake en ander gebak	Rooster	2		De temperatuurkeuzeknop blijft uitgeschakeld

Drogen

Met 3D-hetelucht  kunt u uitstekend drogen.





Gebruik uitsluitend fruit en groente zonder gebreken en was deze grondig.

Laat ze goed afdruipe en droog ze af.

Bedek de braadslede en het rooster met bak- of perkamentpapier.

Fruit of groente met veel vocht enkele malen keren.

Het gedroogde gerecht direct na het drogen losmaken van het papier.

Vruchten en kruiden	Toebehoren	Hoogte	Verwarmingsmethode	Temperatuur	Tijdsduur
600 g appelringen	Braadslede + rooster	3+1		80 °C	ca. 5 uur
800 g stukjes peer	Braadslede + rooster	3+1		80 °C	ca. 8 uur
1,5 kg kwetsen of pruimten	Braadslede + rooster	3+1		80 °C	ca. 8-10 uur
200 g panklare keukenkruiden	Braadslede + rooster	3+1		80 °C	ca. 1½ uur

Inmaak

Voor het inmaken moeten de potten en rubberen ringen schoon en in orde zijn. Gebruik zo mogelijk potten van gelijke grootte. De gegevens in de tabel hebben betrekking op ronde glazen potten van 1 liter.

Attentie!

Gebruik geen grotere of hogere potten. De deksels zouden kunnen springen.

Gebruik uitsluitend fruit en groente zonder gebreken. Was het grondig.

De aangegeven tijden in de tabellen zijn richtwaarden. Deze kunnen worden beïnvloed door de omgevingstemperatuur, het aantal potten, de hoeveelheid en de temperatuur van de inhoud. Controleer voor u om- of uitschakelt of de potten werkelijk borrelen.

Vorbereiden

1. De potten vullen, niet te

2. De glazen randen schoonmaken.

3. Leg op elke pot een natte rubberen ring en een deksel.

4. Sluit de potten af met klemmen.

Plaats niet meer dan zes potten in de ovenruimte.

Instellen

1. * Braadslede op hoogte 2 plaatsen. Plaats de glazen potten zó dat ze elkaar niet raken.

2. ½ Liter heet water (ca. 80 °C) in de braadslede gieten.

3. Ovendeur sluiten.

4. Onderwarmte instellen.

5. Temperatuur op 170 tot 180 °C instellen

Inmaak

Fruit

Na ca. 40 tot 50 minuten stijgen er met korte tussenpozen belletjes op. Schakel de oven uit.

Na 25 tot 35 minuten nawarmen haalt u de weckflessen uit de ovenruimte. Als u ze langer in de ovenruimte laat afkoelen, kunnen zich kiemen vormen waardoor het ingemaakte fruit sneller zuur wordt.

Fruit in glazen potten van één liter	Wanneer het borrelen begint	Nawarmen
Appels, rode bessen, aardbeien	Uitschakelen	Ca. 25 minuten
Kersen, abrikozen, perziken, kruisbessen	Uitschakelen	Ca. 30 minuten
Appelmoes, peren, pruimen	Uitschakelen	Ca. 35 minuten

Groente

Zodra er in de potten belletjes opstijgen de temperatuur naar 120 tot 140 °C terugbrengen. Afhankelijk van de soort groente

ca. 35 tot 70 m. Schakel vervolgens de oven uit en gebruik de restwarmte.

Groente met koud vocht in glazen potten van één liter	Wanneer het borrelen begint	Nawarmen
Augurken	-	Ca. 35 minuten
Rode biet	Ca. 35 minuten	Ca. 30 minuten
Spruitjes	ca. 45 minuten	Ca. 30 minuten
Bonen, koolrabi, rodekool	Ca. 60 minuten	Ca. 30 minuten
Erwten	Ca. 70 minuten	Ca. 30 minuten

Glazen potten verwijderen

Neem de potten na het inkoken uit de binnenruimte.

Attentie!

Zet de hete potten niet op een koude of natte ondergrond. Ze kunnen knappen.

Acrylamide in levensmiddelen

Acrylamide ontstaat vooral bij graan- en aardappelproducten die met grote hitte worden bereid, zoals aardappelchips, frites,

toast, broodjes, brood of fijne bakwaren (koekjes, taaitaai, speculaas).

Tips voor het klaarmaken van gerechten met weinig acrylamide

Algemeen	<ul style="list-style-type: none"> ■ Bereidingstijden zo kort mogelijk houden. ■ De gerechten goudgeel en niet te donker bakken. ■ Grote, dikke ingrediënten bevatten minder acrylamide.
Bakken	Met boven- en onderwarmte max. 200 °C. Met 3D-hetelucht of hete lucht max. 180 °C.
Koekjes	Met boven- en onderwarmte max. 190 °C. Met 3D-hetelucht of hete lucht max. 170 °C. Ei of eierdooier gaat de vorming van acrylamide tegen.
Frites uit de oven	Gelijkmatig en in één laag verdelen over de plaat. Minstens 400 g per plaat bakken, zodat de frites niet uitdrogen

Testgerechten

Deze tabellen zijn gemaakt voor onderzoeksinstituten om het controleren en testen van verschillende apparaten te vergemakkelijken.

Volgens EN 50304/EN 60350 (2009) resp. IEC 60350.

Bakken

Bakken op twee niveaus:
Braadslede altijd boven de bakplaat plaatsen.

Bakken op 3 niveaus:
Braadslede in het midden plaatsen.

Sprits:
Bakplaten die gelijktijdig worden geplaatst, hoeven niet op hetzelfde moment klaar te zijn.

Bedekte appeltaart op 1 niveau:
Donkere springvormen verspringend naast elkaar plaatsen.
Bedekte appeltaart op 2 niveaus:
Donkere springvormen diagonaal boven elkaar plaatsen, zie afbeelding.

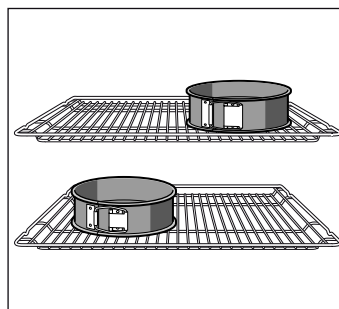

Gebak in springvormen van blik:
Met boven- en onderwarmte ☐ op 1 niveau bakken. Gebruik de braadslede in plaats van het rooster en plaats hier de springvorm in.



Aanwijzing: Gebruik voor het bakken eerst de laagste opgegeven temperatuur.

Gerecht	Toebehoren en vormen	Hoogte	Verwarmingsmethode	Temperatuur in °C	Tijdsduur in minuten
Sprits, voorverwarmen*	Bakplaat	3	☐	140-150	30-40
	Bakplaat	3	☉	140-150	30-40
	Bakplaat + braadslede	1+3	☉	140-150	30-45
	2 bakplaten + braadslede	1+3+5	☉	130-140	40-55
Small cakes, voorverwarmen*	Bakplaat	3	☐	150-170	20-35
	Bakplaat	3	☉	150-170	20-35
	Bakplaat + braadslede	1+3	☉	140-160	30-45
	2 bakplaten + braadslede	1+3+5	☉	130-150	35-55
Waterbiscuit, voorverwarmen*	Springvorm op het rooster	2	☐	160-170	30-40
	Springvorm op het rooster	2	☉	160-170	25-40
Donkere appeltaart	Rooster + 2 springvormen Ø 20 cm	1	☐	170-190	80-100
	2 roosters + 2 springvormen Ø 20 cm	1+3	☉	170-190	70-100

* Om voor te verwarmen niet de functie Snelvoorverwarming gebruiken.

Grillen

Wanneer u eten direct op het rooster plaatst, schuif dan ook de braadslede in op hoogte 1. De vloeistof wordt opgevangen en de oven blijft schoner.

Gerecht	Toebehoren en vormen	Hoogte	Verwarmingsmethode	Grillstand	Tijdsduur in minuten
Brood roosteren 10 minuten voorverwarmen	Rooster	5		3	1/2-2
Beefburger, 12 stuks* niet voorverwarmen	Rooster + braadslede	4+1		3	25-30

* Na 2/3 van de tijd keren







BSH Hausgeräte GmbH
Carl-Wery-Straße 34, 81739 München, GERMANY

siemens-home.com

Fabriqué par BSH Hausgeräte GmbH titulaire des droits d'utilisation de la marque Siemens AG
Gefabriceerd door BSH Hausgeräte GmbH onder handelsmerkklicentie van Siemens AG



9001032430 03 241295