



Register your new Bosch now:
www.bosch-home.com/welcome



**Tvättmaskin
WLG...**



BOSCH

sv Bruks- och uppställningsanvisning

Din nya tvättmaskin

Du har köpt en Bosch-tvättmaskin.

Ta några minuter och läs bruksanvisningen, så att du lär dig tvättmaskinens fördelar.

Varje tvättmaskin som lämnar fabriken uppfyller kraven i Bosch kvalitetssäkring när det gäller funktion och felritt skick.

Mer information om våra produkter, tillbehör, reservdelar och service hittar du på vår webbsida www.bosch-home.com eller så kan du vända dig direkt till service.

Om bruks- och installationsanvisningen beskriver olika modeller finns avvikelserna angivna på respektive ställe.



Använd inte tvättmaskinen förrän du läst bruks- och installationsanvisningen!

Illustrationsregler

Varning!

Kombinationen av symbol och varningstext varnar för möjliga risksituationer. Livsfara eller risk för personskador om du inte följer anvisningarna.

Obs!

Varningstexten varnar för en eventuellt farlig situation. Risk för sak- och/eller miljöskador om du inte följer anvisningarna.

Anvisning/tips

Anvisningar om hur du använder enheten optimalt/nyttig information.

1. 2. 3. / a) b) c)

Siffror eller bokstäver markerar momenten.

■ / - / -

Rutor eller snedstreck markerar uppräkningspunkter.

Innehållsförteckning

 Avsedd användning	4	Dosera och fylla på tvätt- och sköljmedel	16
 Säkerhetsanvisningar	5	Starta programmet	17
Elsäkerhet	5	Barnspärr	17
Risk för personskador!	5	Fylla på tvätt	17
Barnsäkerhet	5	Ändra programmet	18
 Miljövärd	7	Avbryta programmet	18
Förpackning/uttjänt maskin	7	Programslut vid Sköljstopp	18
Spartips	7	Programslut	18
 Lär dig enheten	8	Ta ur tvätten/slå av maskinen	18
Tvättmaskin	8	 Signalinställning	19
Kontroller	9	 Givare	20
Display	10	Mängdautomatik	20
 Tvättgods	11	System för obalanskontroll	20
Förbehandla tvätten	11	VoltCheck	20
Sortera tvätten	11	 Rengöring och skötsel	20
Stärkning	11	Hölje/kontroller	21
Färgning/blekning	12	Tvättrumman	21
Blötläggning	12	Avkalkning	21
 Tvättmedel	12	Rengöra tvättmedelsfacket	21
Välja rätt tvättmedel	12	Avloppspumpen är igensatt	21
Spara energi och tvättmedel	13	Avloppsslangen är igensatt vid anslutningen på avloppsröret	22
 Programförinställningar	13	Filtret i vattenanslutningen är igensatt	22
Temperatur °C	13	 Felsökning	23
Centrifugeringsvartal	13	Information på displayen	23
Färdig om	14	Felsökning	23
 Extra programinställningar	14	 Service	25
SpeedPerfect	14	 Tekniska data	25
EcoPerfect	14	 Uppställning och anslutning	26
(Vatten Plus)	15	Medföljande tillbehör	26
 Så använder du maskinen	15	Uppställning	26
Förberedelser	15	Säker installation	26
Välj program/slå på maskinen	15	Uppställningsplatsen	27
Ändra programinställningarna	15	Uppställning på sockel eller trägol	27
Välja extra programinställningar	15	Ta bort transportsäkringarna	27
Lägga tvätt i trumman	16	Slang- och sladdlängder	28

Vattenanslutning	28
Vattenanslutning	29
Avlopp	29
Avlopp i ett handfat	30
Avlopp via en pip på avloppssröret	30
Avlopp via ett plaströr med gummimuff eller en golvbrunn	30
Nivellering	30
Elanslutning	31
Före första tvättomgången	31
Transport	32

 Aquastop-garanti	33
--	-----------



Avsedd användning

- Enheten är bara avsedd för normalt hemmabruk.
- Tvättmaskinen är avsedd för tvätt av textilier som tål maskintvätt och ylle som tål handtvätt.
- Avsedd för tvätt med kallt kranvatten och vanliga tvättmedel och tillsatser för tvättmaskin.
- Följ alltid tillverkarens anvisningar för dosering av tvättmedel, tillsatser och rengöringsmedel.
- Barn över 8 år och personer med begränsad fysisk, sensorisk eller mental färdighet eller som saknar erfarenhet eller kunskaper får bara använda enheten **under överinseende** av någon eller om någon ansvarar för att de **får lära sig hur man använder enheten**. Barn får inte göra rengöra eller sköta om maskinen utan uppsikt.
- Håll barn under 3 år på avstånd från tvättmaskinen.
- Skåpet är avsett att användas på en nivå upp till högst 4000 meter över havet.
- Håll husdjur borta från tvättmaskinen.

Innan du använder maskinen: Läs bruks- och installationsanvisningarna och all övrig information som följer med tvättmaskinen och följ anvisningarna. Spara dokumentationen för framtida bruk eller efterföljande ägare.

Säkerhetsanvisningar

Elsäkerhet

Varning

Livsfara!

Risk för stötar vid kontakt med spänningssatta detaljer.

- Ta aldrig i kontakten med våta händer.
- Ta alltid tag i kontakten när du drar ur, inte i sladden. Annars kan du skada sladden.

Risk för personskador!

Varning

Risk för personskador!

- Lyfter du tvättmaskinen i utstående delar (t.ex. luckan), så kan de gå av och ge personskador. Lyft inte tvättmaskinen i utstående detaljer.
- Ställer du dig på tvättmaskinen, så kan toppskivan gå sönder och ge personskador. Ställ dig inte på tvättmaskinen.
- Stöder/ställer du dig på öppen lucka kan tvättmaskinen välta och ge personskador. Stöd dig aldrig på öppen lucka.

- Sticker du in händerna i trumman när den roterar kan du skada händerna. Stick aldrig in handen när trumman roterar. Vänta tills trumman inte slutat rotera.

Varning

Risk för skållningsskador!

Tvätt på hög temperatur innebär risk för skållningsskador vid kontakt med het tvättilösning, t.ex. om maskinen tömmer hett avlopp i tvättställ.

Undvik kontakt med het tvättilösning.

Barnsäkerhet

Varning

Livsfara!

Barn kan hamna i livsfarliga situationer eller bli skadade om de leker vid tvättmaskinen.

- Låt inte barn leka utan uppsikt vid tvättmaskinen!
- Barn får inte leka med tvättmaskinen!

Varning

Livsfara!

Risk att barnen blir instängda maskinen, vilket kan medföra livsfara.

Uttjänta maskiner:

- dra ur kontakten.
- kapa sladden och ta bort den och kontakten.
- förstör lucklåset.

 **Varning**

Kvävningsrisk!

Risk att barn vid lek vecklar in sig i förpackningar/folier och förpackningsdelar eller drar dem över huvudet och kvävs. Håll barnen borta från förpackningar, folier och förpackningsdelar.

 **Varning**

Förgiftningsrisk!

Tvätt- och sköljmedel kan leda till förgiftning vid förtäring. Förvara tvätt- och sköljmedel oåtkomligt för barn.

 **Varning**

Ögon-/hudirritation!

Tvätt- och sköljmedel kan ge ögon-/hudirritation vid kontakt. Förvara tvätt- och sköljmedel oåtkomligt för barn.

 **Varning**

Risk för personskador!

Luckglaset blir hett vid tvätt på hög temperatur. Håll barn borta, så att de inte kommer i kontakt med den heta luckan.



Miljövärd

Förpackning/uttjänt maskin



Släng förpackningen i återvinningen.

Maskinen är märkt enligt EU-direktiv 2012/19/EG om elektriskt och elektroniskt avfall (Waste electrical and electronic equipment – WEEE).

Direktivet anger ramen för återtagande och återvinning av gamla maskiner inom EU.

Spartips

- Utnyttja alltid den maximala tvättmängden för resp program. Programöversikt → Iläggsblad till bruks- och monteringsanvisning
- Tvätta normalsmutsad tvätt utan förtvätt.
- Temperaturvalen är baserade på skötselråden i textilierna. Maskinens tvättemperaturer kan avvika för att optimera effektbesparing och tvättresultat.
- **Energisparläge:** displaybelysningen slocknar efter några minuter, startknappen blinkar. Tryck på någon av knapparna för att slå på belysningen. Energisparläget är inte på när programmet är igång.
- Ska tvätten torktumlas efteråt, ställ in det centrifugeringsvarvtal som anges i torktumlarens bruksanvisning.

Lär dig enheten

Tvättmaskin

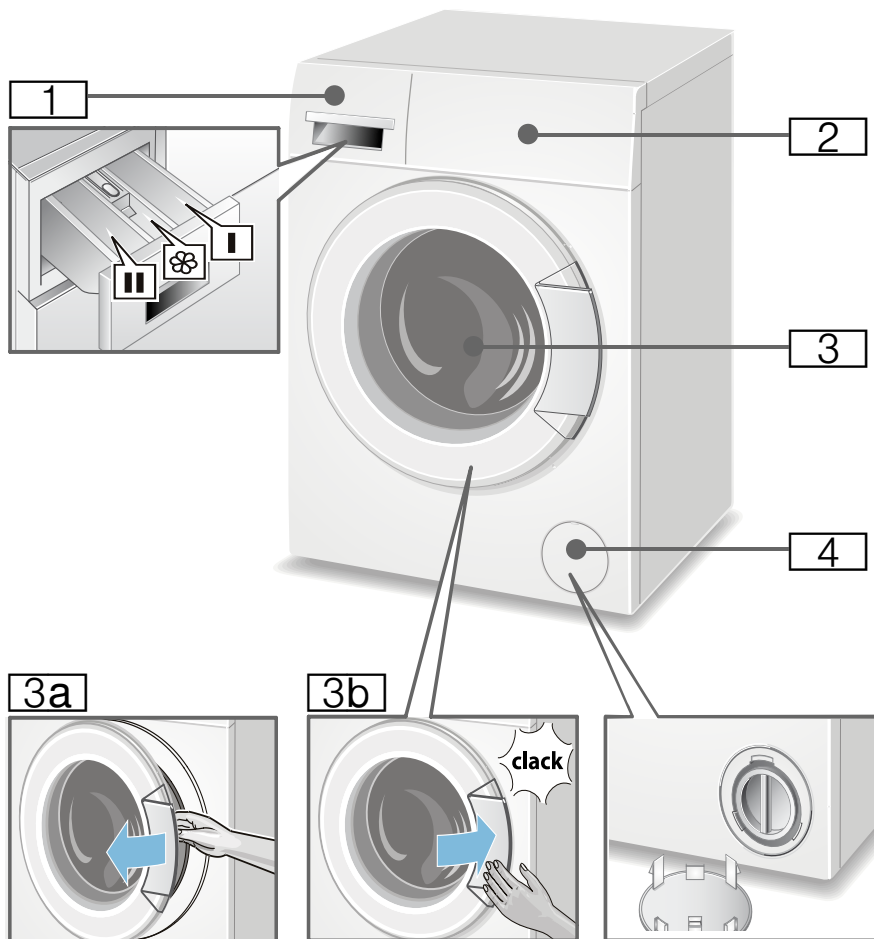

- 1 Tvättmedelsfack → Sidan 16
- 2 Manöverfält/display → Sidan 9
- 3 Lucka med handtag
- 3a Öppna luckan
- 3b Stäng luckan
- 4 Servicelucka

Kontroller

Översikten innehåller ytterligare programinställningar som kan vara olika från modell till modell.

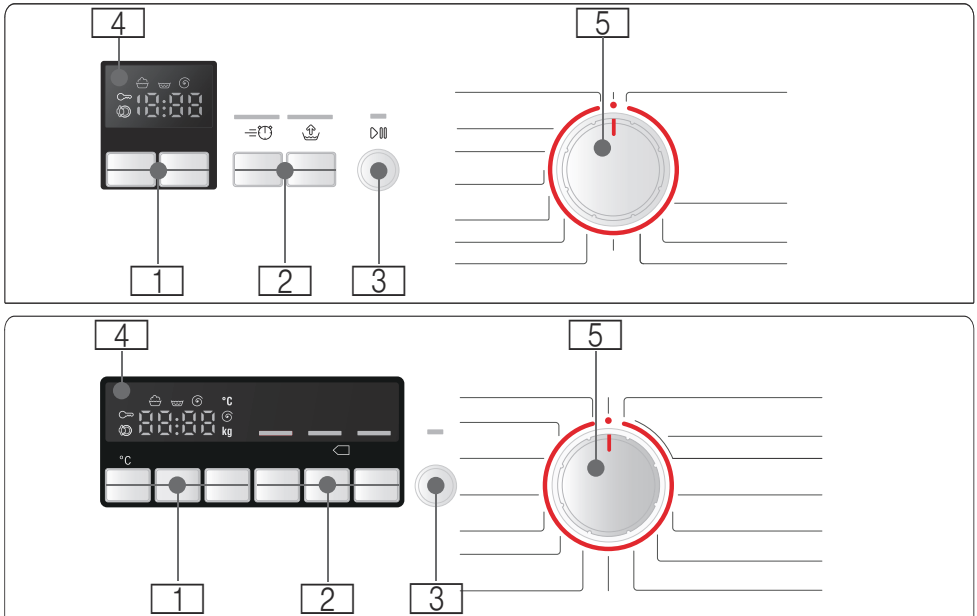

- 1** **Programförinställningar** kan ändras
Översikt över samtliga programförinställningar
→ *Sidan 13*
- 2** **Ytterligare programinställningar** kan väljas
Översikt över samtliga ytterligare programinställningar → *Sidan 14*
- 3** **Startknapp** för start, paus (t.ex. för att lägga i tvätt) och avbrott av program
- 4** **Display** för inställningar och information
- 5** **Programvred** för att välja program och sätta på/stänga av tvättmaskinen

Display

Tabellen innehåller möjliga inställningar och displayinformation som kan vara olika från modell till modell.

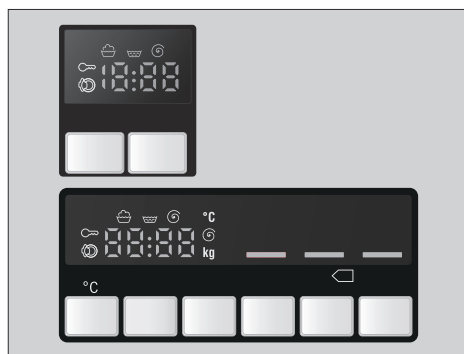

Inställningar för valt program		
Cold - 90*	Temperatur i °C	Temperatur (Cold = kall)
---- 1200*	Centrifugeringsvarvtal i v/ min. (varv per minut);	Maximalt centrifugeringsvarvtal eller --- (Sköljstopp = utan slutcentrifugering, efter sista sköljningen blir tvätten lig-gande i vattnet)
1:30	Programtid	efter programval i h:min (timmar:minuter)
1 - 24	Ready in (Färdig om) h (tim-mar)	Programslut efter ... timmar
5.0*	Tvättmängd i kg	Maximal tvättmängd
* beroende på modell		

Statusindikeringar för programförloppet	
	Tvättning, sköljning, centrifugering, programlängd resp pro-grams slut
	Öppna luckan, fyll på med mera tvätt → Sidan 17
	Barnspärr → Sidan 17



Tvättgods

Förbehandla tvätten

Obs!

Risk för maskin-/textilskador!

Fremmande föremål (t.ex. mynt, gem, nålar, spik) kan skada tvättgodset eller tvättmaskinens komponenter.

Följ anvisningar nedan när du förbehandlar tvätten:

- Töm fickorna.

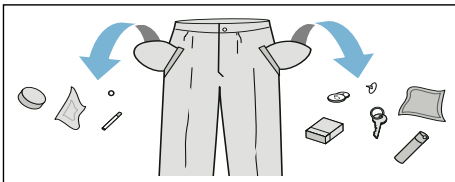

- Ta bort metallföremål (gem etc.).
- Tvätta ömtåligt (strumpor, bygel-BH etc.) i tvättnät/tvättpåse.
- Stäng blixtlås, knyt igen örngott och påslakan.
- Borsta sand ur fickor och slag.
- Ta bort gardinkrokar eller lägg gardinerna i tvättnät/tvättpåse.

Sortera tvätten

Sortera tvätten enligt tvättråden och tillverkarens uppgifter på tvättetiketterna:

- Tygsort/fibertyp
- Färgning

Anvisning: Tvättgods kan färga av sig eller inte bli riktigt rent. Så separera vit- och kulörtvätt.

Tvätta nya kulörta plagg separat första gången.

- Smuts
Tvätta tvättgods som är lika smutsigt tillsammans. Här är några exempel på smutsgrad → *Sidan 13*

- **lätt:** Ingen förtvätt, välj ev. extra programinställningen \Rightarrow (Speed).
- **normal**
- **kraftig:** Lägg i mindre mängd tvätt, ställ in ett program med förtvätt.
- **Fläckar:** Ta bort/förbehandla fläckar när de är färska. Prova först med lite tvål och vatten. Gnugga inte utan klappa försiktigt. Kör sedan tvättgodset med lämpligt program. Besvärliga/intorkade fläckar går ibland inte bort förrän efter flera tvättar.

- Tvättrådssymbolerna

Anvisning: Siffrorna i symbolerna anger maximal tvättemperatur.

- avsedd för normalt tvätt; t.ex. Bomullsprogram
- kräver skontvätt; t.ex. Syntetprogram
- kräver ömtålig skontvätt; t.ex. Fin-/Sidentvättprogram
- avsedd för handtvätt; t.ex. Ylleprogram
- Tvättgodset går inte maskintvätta.

Stärkning

Anvisning: Du får inte ha sköljmedel i tvätten.

Flytande stärkelsemedel går bra att använda i samtliga tvättprogram. Dosera stärkelsemedlet enligt tillverkarens anvisningar i fack (rengör facket innan, om det behövs).

Färgning/blekning

Färgning är bara tillåten för normalt hushållsbruk. Salt kan ge angrepp på rostfritt! Följ anvisningarna från tillverkaren av färgningsmedlet!

Använd **inte** maskinen för att bleka tvätt!

Blötläggning

1. Fyll på tvättmedel enligt tillverkarens anvisningar i fack **II**.
2. Vrid programvredet till Bomull 40°C.
3. Tryck på startknappen för programstart.
4. Tryck på startknappen igen efter ca 10 minuter för att pausa.
5. Tryck på startknappen när tvätten legat i blöt så länge som du tänkt, så fortsätter du eller ändrar programmet.

Anvisningar

- Lägg i tvättgods av samma färg.
- Kräver inget extra tvättmedel, maskinen tvättar med blötläggningvattnet.



Tvättmedel

Välja rätt tvättmedel

Skötselråden avgör vilket tvättmedel, vilken temperatur och hur du ska förbehandla tvätten → . Se även www.sartex.ch.

På www.cleanright.eu finns ytterligare information om tvätt-, skötsel-, och rengöringsmedel för privat bruk.

- **Tvättmedel med optiska vitmedel**
avsett för vittvätt av linne eller bomull
Program: Bomull /
kulörtvätt - max. 90°C
- **Kulörtvättmedel utan blekmedel och optiska vitmedel**
avsett för kulörtvätt av linne eller bomull
Program: Bomull /
kulörtvätt - max. 60°C
- **Kulör-/fintvättmedel utan optiska vitmedel**
avsett för kulörtvätt av strykfritt, syntet
Program: Syntet /
kulörtvätt - max. 60°C
- **Fintvättmedel**
avsett för ömtåliga fintextilier, siden eller viskos
Program: Fintvätt/Siden /
kulörtvätt - max. 40°C
- **Ylletvättmedel**
avsett för ylle
Program: Ylle /
kulörtvätt - max. 40°C

Spara energi och tvättmedel

Du kan sänka tvättmedels- och effektförbrukningen (sänka tvättemperaturen) vid lätt- och normalsmutsad tvätt.

Spara	Smuts/anvisning
Sänkt temperatur och tvättmedelsmängd enl. rek. dosering 	lätt Ingen synlig smuts eller fläckar. Kläder som luktar svett, t.ex.: <ul style="list-style-type: none"> ■ tunna sommar-/sportkläder (som man bara haft på sig några få timmar) ■ T-tröjor, skjortor, blusar (som man haft på sig max 1 dag), ■ gästsängkläder och gästhanddukar (använda 1 dag)
	normalsmutsigt Synlig smuts/eller några få lätta synliga fläckar, t.ex.: <ul style="list-style-type: none"> ■ T-tröjor, skjortor, blusar (helt genomsvettiga, som man haft på sig flera gånger), ■ handdukar, sängkläder (använda max. 1 vecka)
	jättesmutsigt Mycket tydlig smuts och/eller fläckar t.ex. diskhanddukar, babytvätt, arbetskläder

Temperatur enl. skötselråd och tvättmedelsmängd enl. doseringsrekommendation/jättesmutsigt

Anvisning: Följ alltid tillverkarens anvisningar för dosering av tvättmedel, tillsatser och rengöringsmedel.
→ Sidan 16

P+

Programförinställningar

Anvisning: Översikten innehåller möjliga programförinställningar som kan vara olika från modell till modell.

Samtliga programförinställningar är fabriksinställda och du får upp dem på displayen när du valt program.

Temperatur °C

(Temperature, Temp. °C (Temperatur, Temp °C))

Före och under programmet går det bra att ändra den förinställda tvättemperaturen (i °C) beroende på var i programmet maskinen befinner sig.

Tryck för detta på motsvarande knapp upprepade gånger tills önskad inställning visas.

Maximalt inställbar temperatur beror på valt program.

Programöversikt → Iläggsblad till bruks- och monteringsanvisning

Ⓢ Centrifugeringsvartal

(Spin speed, rpm (Centrifugeringsvartal))

Före och under programmet går det bra att ändra centrifugeringshastigheten (v/min, varv per minut) beroende på var i programmet maskinen befinner sig.

Tryck för detta på motsvarande knapp upprepade gånger tills önskad inställning visas.

Inställning - - -: Sköljstopp = utan slutcentrifugering, efter sista sköljningen blir tvätten liggande i vattnet.

sv Extra programinställningar

Du kan ställa in Sköljstopp för att undvika att tvätten blir skrynklig om du inte ska ta ut den ur maskinen direkt efter programslut.

Maximal centrifugeringshastighet beror på program och modell.

Programöversikt → lläggsblad till bruks- och monteringsanvisning

Färdig om

(Ready in, Finished in (Färdig om))

Vid programval visas dess resp programlängd.

Maskinen anpassar programtiden automatiskt under programmets gång. Ändringar i programförinställningarna resp. ytterligare programinställningar leder även till att programlängden ändras.

Före programstart kan programslut (Färdig om-tid) förväljas i steg om timmar (h=timme) upp till maximalt 24h.

Tryck för detta på motsvarande knapp upprepade gånger tills önskad inställning visas.

Anvisning: Programlängden räknas in i den inställda Färdig om-tiden.

Efter start visas den förvalda tiden t.ex. **8h** och räknas ner tills tvättprogrammet börjar. Därefter visas programlängden t.ex. **2:30** (timmar:minuter).

Ändra förvald tid:

Den förvalda tiden kan ändras före programstart på följande sätt:

1. Tryck på startknappen.
2. Välj knappen  Färdig om så ofta tills önskat timental visas.
3. Tryck på startknappen.

Fylla på med mera tvätt medan förvald tid räknas ned:

1. Tryck på startknappen.

2. **YES** och  lyser på displayen. Det går att öppna luckan så att du kan lägga i mer tvätt.
3. Stäng luckan.
4. Tryck på startknappen. Den förinställda tiden fortsätter att räkna ned.

Extra programinställningar

Anvisning: Översikten innehåller ytterligare programinställningar som kan vara olika från modell till modell.

SpeedPerfect

(= speedPerfect, = Speed, = TimePerfect)

När du vill tvätta på kort tid men få tvättresultat som är jämförbart med standardprogrammet.

Anvisning: Fyll inte på med mera tvätt än maximalt angiven mängd. Programöversikt → lläggsblad till bruks- och monteringsanvisning

EcoPerfect

( ecoPerfect,  Eco,  EcoPerfect)

Effektoptimerat tvättprogram med sänkt temperatur men jämförbar tvätteffekt.

Anvisning: Tvättemperaturen är lägre än vald temperatur.

Välj programmet Hygien/Allergi/Överkänslig om du har särskilda hygienkrav.

Om du saknar programmen Hygien/Allergi/Överkänslig på programvredet, välj högre temperatur eller extra programinställningen = SpeedPerfect.

(Vatten Plus)

( Water Plus, Water plus (Vatten plus))

Högre vattennivå och extra sköljning, förlängd tvättid. För områden med mycket mjukt vatten eller om du vill få bättre sköljresultat.

Så använder du maskinen

Anvisning: Tvättmaskinen måste **uppställas** och **anslutas på fackmässigt sätt**. → *Sidan 26*

Tvätta en gång **utan** tvätt i tvättmaskinen första gången.
→ *Sidan 31*

Förberedelser

Anvisningar

- Använd aldrig en skadad tvättmaskin!
 - Kontakta service! → *Sidan 25*
1. Sätt stickkontakten i vägguttaget.
 2. Öppna vattenkranen.
 3. Öppna luckan.
 4. Kontrollera att trumman verkligen är tom. Töm den om så inte är fallet.

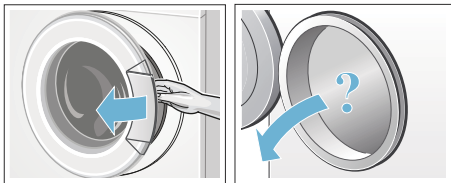

Välj program/slå på maskinen

Anvisning: Om du aktiverat barnspärren måste den först deaktiveras innan du kan ställa in ett program.

Välj det program du vill ha med programvredet. Vredet går att vrida åt båda hållen.

Nu är tvättmaskinen påslagen.

I teckenrutan visas följande för valt program:

- programtid,
- förinställd temperatur* (beroende på modell),
- förinställt centrifugeringsvarvtal och
- maximal tvättmängd.

Ändra programinställningarna

Du kan använda de visade förinställningarna för programmen eller ändra dem.

Tryck för detta på motsvarande knapp upprepade gånger tills önskad inställning visas.

Inställningarna aktiveras utan bekräftelse. Inställningarna finns inte kvar i minnet sedan du stängt av apparaten.

Programförinställningar → *Sidan 13*

Välja extra programinställningar

Genom att välja ytterligare inställningar kan du anpassa tvättprocessen ännu bättre till aktuell tvätt.

Inställningarna kan väljas till resp bort efter ändras beroende på var i programmet maskinen befinner sig.

De lysdioder till knapparna lyser när en inställning aktiverats. Inställningarna finns inte kvar i maskinens minne efter det att maskinen stängts av.

Ytterligare programinställningar
→ *Sidan 14*

Lägga tvätt i trumman

Varning

Livsfara!

Tvättgods förbehandlat med rengöringsmedel som innehåller lösningsmedel som t.ex. fläckborttagare/tvättbensin innebär explosionsrisk om du lägger det i maskinen.

Skölj tvättgodset noggrant för hand innan du lägger den i maskinen.

Anvisningar

- Blanda stora och små textilier. Olika stora textilier blir bättre fördelade vid centrifugering. Enstaka textilier kan ge obalans.
 - Överskrid inte angiven maxlast. Överfylld maskin försämrar tvättresultatet och skrynklar tvätten.
1. Sortera och skaka ur textilierna innan du lägger dem i tvättrumman.
 2. Se till att inga textilier fastnar mellan luckan och gummimanschetten.

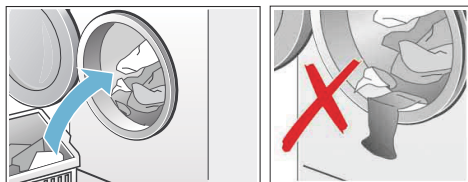

3. Stäng luckan.

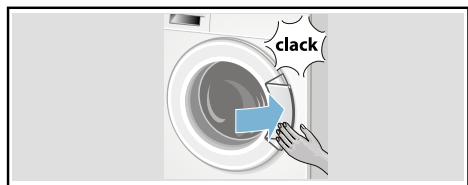

Lysdioden i startknappen blinkar och i displayen visas fortlöpande programförinställningarna. Det går bra att ändra förinställningarna.

Dosera och fylla på tvätt- och sköljmedel

Obs!

Risk för sakskador!

Rengöringsmedel och medel som används för att förbehandla tvätt (t.ex. fläckmedel, förtvättsspray, ...) kan skada tvättmaskinens ytor vid beröring. Så se till att sådana medel inte kommer i kontakt med tvättmaskinens ytor. Torka bort eventuellt skum och andra rester/droppar med en fuktig trasa.

Dosering

Tänk på följande vid dosering av tvätt- och sköljmedel:

- Vattnets hårdhet (uppgift finns hos ditt lokala vattenverk)
- Följ tillverkarens anvisningar på förpackningen
- Tvättmängd
- Smuts

Fylla på

1. Dra ut tvättmedelsfacket.

Varning

Ögon-/hudirritation!

Om tvättmedelsfacket öppnas under pågående tvätt kan tvätt-/vårdmedel stänka.

Dra försiktigt ut facket.

Skölj ögon resp. hud noggrant om du kommit i kontakt med tvättmedel/-tillsatser.

Rådgör med läkare om någon råkat svälja tvättmedel/-tillsatser.

2. Fyll på tvättmedel och/eller andra medel

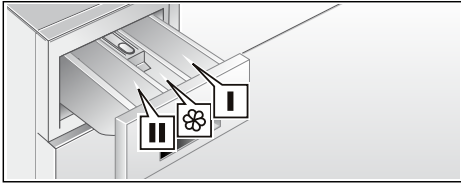

Fack I	Tvättmedel för förtvätt
Fack ☼	Sköljmedel, stärkelsemedel; överskrid inte max
Fack II	Tvättmedel för huvudtvätt, avhärdningsmedel, blekningsmedel, fläcksalt

Anvisningar

- Följ alltid tillverkarens anvisningar för dosering av tvättmedel, tillsatser och rengöringsmedel.
- Tjockflytande sköljmedel tunnas ut med lite vatten. Förhindrar igentäppning.
- Flytande tvättmedel hålls i det doseringshjälpmedel som följer med tvättmedlet och läggs i trumman.

Starta programmet

Tryck på startknappen. Kontrolllampan lyser och programmet startar.

Displayen visar Färdig om-tid under programmet resp. programtid och tvättsymbol när programmet börjar. Display → *Sidan 10*

Anvisning: Vill du låsa programmet så att det inte går att ändra av misstag, så slår du på barnspärren.

Barnspärr

Du kan spärra tvättmaskinen, så att inställda funktioner inte går att ändra av

misstag. Aktivera då barnspärren efter programstart.

Tryck startknappen ca. 5 sekunder för att aktivera/inaktivera. Du får upp ☞ på displayen.

- ☞ lyser: barnspärren är på.
- ☞ blinkar: barnspärren är på och någon har rört programvredet. Vrid tillbaka programvredet till utgångsprogrammet, så slipper du programavbrott. Symbolen lyser igen.

Anvisning: Barnspärren kan vara aktiverad till nästa programstart även om du stänger av tvättmaskinen. Inaktivera då barnspärren före programstart och aktivera den åter vid behov efter programmet startat.

Fylla på tvätt

Det går att fylla på eller ta ur tvätt efter programstart, om det behövs.

Tryck på startknappen. Först kontrollerar tvättmaskinen om det är möjligt att fylla på med mera tvätt.

Om du får upp följande på displayen:

- Lyser **både** symbolerna **YES** och ☞ är påfyllningen möjlig.
- Blinkar **NO** och ☞, vänta tills **YES** och ☞ lyser. Öppna inte luckan, förrän **både YES** och ☞ lyser.
- Lyser **NO** är påfyllningen omöjlig.

Anvisningar

- Luckan förblir låst av säkerhetsskäl vid hög vattennivå, temperatur eller om trumman fortfarande roterar och det går då inte att lägga i mer tvätt. Tryck på startknappen för att fortsätta programmet.
- Låt inte luckan stå öppen för länge – vatten från tvätten kan rinna ut.

Ändra programmet

Startar du av misstag fel program, så ändrar du programmet såhär:

1. Tryck på startknappen för att pausa.
2. Ställ in ett annat program.
3. Tryck på startknappen för programstart. Det nya programmet börjar från början.

Avbryta programmet

Om det är ett program med hög temperatur:

1. Tryck på startknappen för att pausa.
2. Låt tvätten svalna: Välj programmet  Sköljning.
3. Tryck på startknappen.



Om det är ett program med låg temperatur:

1. Tryck på startknappen för att pausa.
2. Välj  Centrifugering/**Ur pumpning**  (ska det endast urpumpas: ställ v/ min (centrifugeringsvarvtal) på ---).
3. Tryck på startknappen igen.

Programslut vid Sköljstopp

Du får upp --- på displayen och kontrollampen i startknappen blinkar.

För att avsluta programmet:

1. Välj  Centrifugering/**Ur pumpning**  (ska det endast urpumpas: ställ v/ min (centrifugeringsvarvtal) på ---).
2. Tryck på startknappen.

Programslut

På displayen visas **End**.

Får du dessutom upp  på displayen, så har tvättmaskinen registrerat för mycket skum under tvättcykeln och lagt till en extrasköljning för att bli av med skummet.

Anvisning: Ta mindre mängd tvättmedel nästa gång du tvättar med samma tvättmängd.

Ta ur tvätten/slå av maskinen

1. Öppna luckan och ta ur tvätten
2. Vrid programvredet till Off (Från). Maskinen är av.
3. Stäng vattenkranen. Behövs inte på modeller med Aqua-Stop.
Leveransomfattning → *Sidan 26*

Anvisningar

- Glöm inte kvar tvätt i trumman. Risk för att den krymper i nästa tvättomgång eller missfärgar annan tvätt.
- Avlägsna eventuella främmande föremål från trumman och gummimanschetten – risk för rostskador.

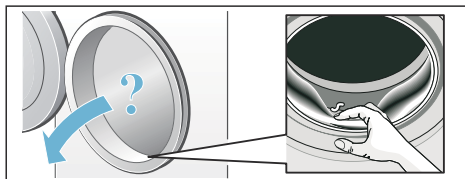

- Låt luckan och tvättmedelsfacket vara öppna så att eventuellt kvarvarande vatten kan torka.
- Ta alltid ut tvätten.
- Invänta alltid programslutet eftersom maskinen annars är låst.
- Slocknar displayen när programmet är slut, så är energisparläget på. Välj vilken knapp som helst för att aktivera det.

Signalinställning

1. Aktivering av inställningsmodus för signalvolym

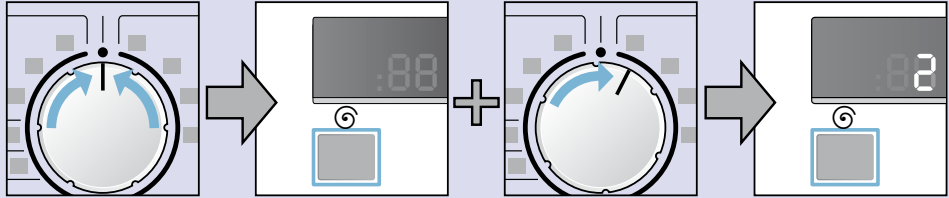

Vrid programvredet till Off (Från)

Håll knappen intryckt + vrid programvredet ett läge åt höger.

Håll knappen tryckt i ca. ytterligare 5 sekunder tills en siffra visas i displayen. Inställningsmodus har aktiverats.

2. Ställ in ljudvolymen på knappsignal (beroende på modell)

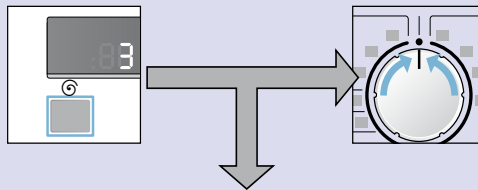

Tryck knappen tills du får den volym du vill ha. Inställbar volym: 0 (FRÅN), 1, (tyst), 2 (medel), 3 (hög) och 4 (mycket hög).

till 3. eller

Vrid programvredet till Off (Från) för att spara knappsignalens volym och gå ur menyn.

3. Ställ in ljudvolymen på indikeringsignalerna

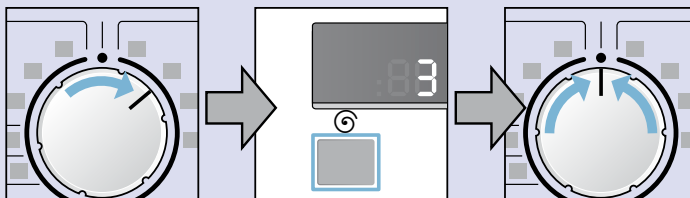

Vrid programvredet ett läge åt höger

Tryck knappen tills du får den volym du vill ha.: 0 (FRÅN), 1, (tyst), 2 (medel), 3 (hög) och 4 (mycket hög)

Vrid programvredet till Off (Från) för att spara indikerings-signalens volym och gå ur menyn.

Givare

Mängdautomatik

Beroende på textiltyp och tvättmängd anpassar mängdautomatiken vattenförbrukningen optimalt till respektive program.

System för obalanskontroll

Det automatiska obalanskontrollsystemet registrerar obalans och fördelar tvätten i maskinen med flera korta centrifugeringar.

Om tvätten är felfördelad i trumman, så sänker maskinen centrifugeringsvarvtalet av säkerhetsskäl, den kan tom. avstå från att centrifugera.

Anvisning: Lägg stort och smått tvättgods i trumman. → *Sidan 23*

VoltCheck

Det automatiska spänningskontrollsystemet känner av otillåtna spänningsfall. Programmet stoppas.

Anvisning: Varje gång ett spänningsfall föreligger så blinkar dubbelpunkten i displayen.



Programmet fortsätter när spänningen åter är stabil. Dubbelpunkten i displayen blinkar inte längre. Om avbrottet leder till att programmet förlängs så blinkar punkten i displayen.



Spänningskontrollsystemet aktiveras när ett program startas.

Anvisning: Vid strömavbrott avbryts tvättprocessen. Programmet fortsätter när strömmen åter är tillbaka.



Rengöring och skötsel



Varning Livsfara!

Risk för stötar vid kontakt med spänningssatta detaljer. Slå av maskinen och dra ur kontakten.



Varning Förgiftningsrisk!

Rengöringsmedel som innehåller lösningsmedel som t.ex. tvättbensin kan generera giftångor. Använd aldrig rengöringsmedel som innehåller lösningsmedel.

Obs! Maskinskador

Rengöringsmedel som innehåller lösningsmedel som t.ex. tvättbensin kan skada maskinens ytor och komponenter. Använd aldrig rengöringsmedel som innehåller lösningsmedel.

Hölje/kontroller

- Torka av hölje och manöverpanel med en mjuk fuktig trasa.
- Avlägsna genast rester av tvättmedel.
- Rengör inte med vattenstråle.

Tvättrumman

Använd klorfritt putsmedel, inte stålull.

Avkalkning

Om du doserar tvättmedlet rätt krävs ingen avkalkning. Om det ändå blir tvunget, följ anvisningarna från tillverkaren av avkalkningsmedlet. Lämpliga avkalkningsmedel finns att beställa på vår webbsida eller från kundtjänst. → *Sidan 25*

Rengöra tvättmedelsfacket

Om det finns tvätt- eller sköljmedelsrester:

1. Dra ut tvättmedelsfacket. Tryck insatsen nedåt och dra sedan ut hela tvättmedelsfacket.
2. Ta ur insatsen genom att trycka den uppåt underifrån med fingret.

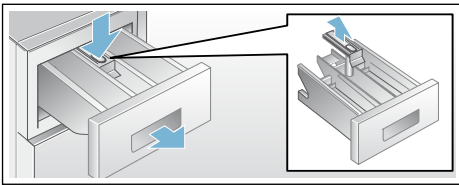

3. Rengör spolfack och insats med vatten och borste, torka dem sedan torra. Rengör även höljet invändigt.
4. Sätt tillbaka tvättmedelsfacket (kontrollera att du sätter in det i spåren).
5. Skjut in tvättmedelsfacket.

Anvisning: Låt tvättmedelsfacket stå halvöppet så att resten av vattnet kan torka ur.

Avloppspumpen är igensatt

⚠ Varning

Risk för skällning!

Tvättlösningen är het vid tvätt på hög temperatur. Skällningsrisk vid kontakt med het tvättlösning. Låt tvättvattnet svalna.

1. Stäng vattenkranen så att inte mer vatten rinner in och sedan måste tömmas via avloppspumpen.
2. Vrid programvredet till Off (Från). Dra ur kontakten.
3. Fäll ned serviceluckan och ta loss den.

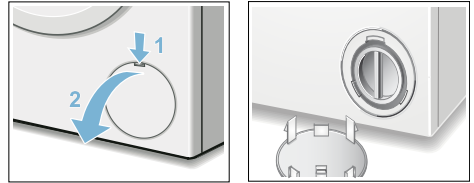

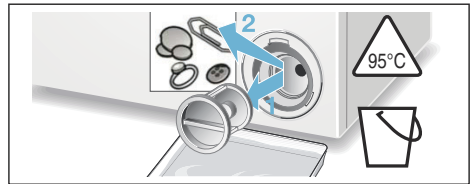

4. Skruva försiktigt loss pumplocket tills tvättvattnet börjar rinna ut. Låt tvättvattnet rinna ut i lämpligt kärl.
5. **Anvisning:** Restvattnet kan rinna ut. Skruva försiktigt loss locket till pumphuset och rengör locket, gången till pumplocket och inuti pumphuset. Avloppspumpens impeller måste kunna rotera.

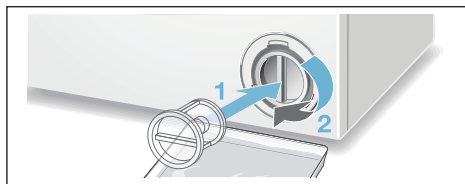

6. Sätt tillbaka pumplocket och skruva fast det. Handtaget ska stå lodrätt.



7. Stäng serviceluckan.

Anvisning: För att förhindra att tvättmedel nästa gång du tvättar outnyttjat hamnar i avloppssystemet: håll 1 liter vatten i facket II och kör programmet  Centrifugering/**Urpumpning**  (ska det endast urpumpas: ställ v/min (centrifugeringsvarvtal) på ---).

Avloppsslangen är igensatt vid anslutningen på avloppsröret

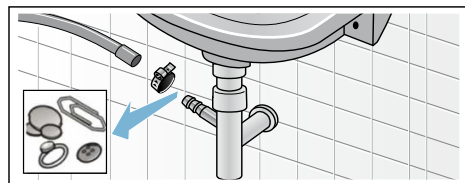

1. Vrid programvredet till Off (Från). Dra ur kontakten.
2. Lossa slangklämman och dra försiktigt loss avloppsslangen. Restvattnet kan rinna ut.
3. Rengör avloppsslangen och pipen på avloppsröret.



4. Sätt tillbaka avloppsslangen och säkra anslutningen med slangklämman.

Filtret i vattenanslutningen är igensatt

Först måste du tryckavlasta vattenslangen:

1. Stäng vattenkranen.
2. Välj vilket program som helst (utom  Centrifugering/Urpumpning ).
3. Tryck på startknappen. Låt programmet gå ca 40 sekunder.
4. Vrid programvredet till Från. Dra ur kontakten.
5. Rengör silen i vattenkranen: Lossa slangen från vattenkranen. Använd en liten borste för att rengöra filtret.

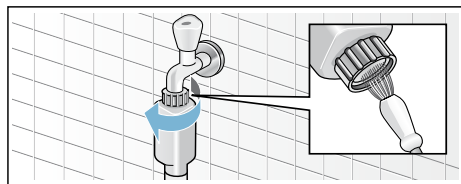

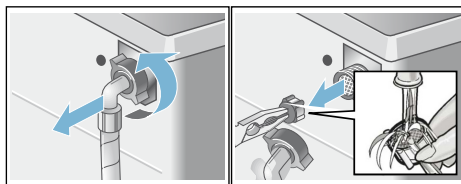

6. Rengör silen på maskinens baksida: Lossa slangen på maskinens baksida, dra ut filtret med hjälp av en tång och rengör det.



7. Anslut slangen och kontrollera att allt är tätt.





Felsökning

Information på displayen

Indikering	Orsak/Åtgärd
	Stäng luckan ordentligt; eventuellt är tvätten fastklämd.
E:17	Öppna vattenkranen helt, tilloppslangen vikt/klämd; vattentrycket är för lågt, rengör silen → <i>Sidan 22</i>
E:18	Avloppspumpen är igensatt; rengör avloppspumpen → <i>Sidan 21</i> Avloppsslangen/avloppsröret är igensatt; rengör avloppsslangen vid pipen på avloppsröret → <i>Sidan 22</i>
E:23	Vatten i bottenråget, maskinen läcker. Ring service! → <i>Sidan 25</i>
	Barnspärren aktiverad; inaktivera → <i>Sidan 17</i>
	→ blinkar: registrerat för mycket skum? → <i>Sidan 23</i>
:	→ blinkar: Nätspänningen för låg → <i>Sidan 20</i>
.	→ blinkar: Underspänning i tvättprogrammet. Programmet förlängs. → <i>Sidan 20</i>
Andra indikeringar	Stäng av maskinen, vänta 5 sekunder och slå därefter åter på maskinen. Om indikeringen visas på nytt, ring kundtjänsten → <i>Sidan 25</i>

Felsökning

Fel	Orsak/Åtgärd
Vatten läcker ut.	<ul style="list-style-type: none"> ■ Kontrollera att avloppsslangen sitter fast ordentligt/byt, om det behövs. ■ Dra åt vattenslangens skruvkoppling.
Inget vattentillopp. Tvättmedlet spolar inte ned.	<ul style="list-style-type: none"> ■ Har du glömt trycka på startknappen? ■ Glömt att vrida på vattenkranen? ■ Är filtret i vattenanslutningen igensatt? Rengör filtret. → <i>Sidan 22</i> ■ Är vattenslangen veckad eller klämd?
Luckan går inte att öppna.	<ul style="list-style-type: none"> ■ Aktiverad säkerhetsfunktion. Programavbrott? ■ Har du valt --- (Sköljstopp = utan slutcentrifugering)? → <i>Sidan 18</i>
Programmet går inte igång.	<ul style="list-style-type: none"> ■ Har du tryckt startknappen eller ställt in  Färdig om-tid? ■ Har du stängt luckan? ■ Är barnspärren på? Slå av. → <i>Sidan 17</i>
Tvättvattnet blir inte urpumpat.	<ul style="list-style-type: none"> ■ Har du valt --- (Sköljstopp = utan slutcentrifugering)? → <i>Sidan 18</i> ■ Rengör avloppspumpen. → <i>Sidan 21</i> ■ Rengör avloppsröret och/eller avloppsslangen.
Det syns inget vatten i trumman.	Inget fel – vattnet befinner sig så långt ned att du inte ser det.

Fel	Orsak/Åtgärd
Tvätten blir inte ordentligt centrifugerad. Tvätten är blöt/för fuktig.	<ul style="list-style-type: none"> ■ Inget fel – obalanskontrollsystemet har avbrutit centrifugeringen på grund av ojämn fördelning av tvätten. Blanda små och stora textilier inne i trumman. ■ Har du ställt in för lågt centrifugeringsvarvtal?
Programmet tar längre tid än vanligt.	<ul style="list-style-type: none"> ■ Inget fel – obalanskontrollsystemet utjämnar obalansen genom att fördela tvätten inuti maskinen flera gånger. ■ Inget fel – skumkontrollen är igång – maskinen kör en extrasköljning. ■ Inget fel - VoltCheck aktiv → <i>Sidan 20</i>
Maskinen ändrar programtiden under tvättcykeln.	Inget fel – programkörningen blir optimerad till pågående tvätt. Det kan ändra programtiden på displayen.
Det finns restvatten i sköljmedelsfacket.	<ul style="list-style-type: none"> ■ Inget fel – påverkar inte sköljmedlets verkan negativt. ■ Rengör insatsen, om det behövs.
Maskinen börjar centrifugera flera gånger.	Inget fel – obalanskontrollen hanterar obalansen i maskinen.
Lukt i tvättmaskinen.	Kör programmet Bomull 90 °C utan tvätt i maskinen. Använd vittvättmedel.
 blinkar. Det kan eventuellt tränga ut skum ur tvättmedelsfacket.	<p>Har du hållt i för mycket tvättmedel?</p> <p>Blanda 1 matsked miukmedel i ½ liter vatten och håll blandningen i fack II (inte om du tvättar friluftss-, sport och dunkläder!).</p> <p>Ta mindre mängd tvättmedel nästa gång.</p>
Maskinen för mycket oväsen, vibrerar och "vandar" vid centrifugering.	<ul style="list-style-type: none"> ■ Står maskinen vågrätt? Justera tvättmaskinen så att den står vågrätt. → <i>Sidan 30</i> ■ Står maskinens fötter stadigt? Om inte, se till så att fötterna står stadigt. → <i>Sidan 30</i> ■ Är transportsäkringarna borttagna? Ta bort transportsäkringarna om så inte är fallet. → <i>Sidan 27</i>
Kolonet blinkar på Färdig om-displayen (:).	Nätspänningen för låg → <i>Sidan 20</i>
Den ensamma punkten (.) blinkar.	Spänningsfallet har lett till en förlängning av tvättprogrammet. → <i>Sidan 20</i>
Displayen/kontrolllamporna fungerar inte när maskinen är igång.	<ul style="list-style-type: none"> ■ Strömavbrott? ■ Har säkringen gått? Slå på/byt säkringen. ■ Ring service om du får felet ofta. → <i>Sidan 25</i>
Det finns tvättmedelsrester på tvätten.	<ul style="list-style-type: none"> ■ Vissa fosfatfria tvättmedel innehåller olösliga rester. ■ Ställ in Sköljning eller borsta av tvätten när den torkat.
 + YES lyser på displayen när du ska lägga i.	Det går bra att lägga i mer tvätt.
 + NO och startknappen blinkar på displayen när du ska lägga i.	Det går inte att lägga i mer tvätt. Vänta tills  + YES lyser (ca. 1 min).

Fel	Orsak/Åtgärd
Du får upp NO på displayen när du ska lägga i.	För hög vattennivå. Det går inte att lägga i mer tvätt. Stäng luckan direkt, om det behövs. Tryck på startknappen för att fortsätta programmet.
Om du inte kan åtgärda felet själv (genom att slå av/på) eller maskinen behöver reparation:	
<ul style="list-style-type: none"> ■ Vrid programvredet till Off (Från). Maskinen är av. ■ Dra ur kontakten. ■ Vrid av vattenkranen och ring service. → <i>Sidan 25</i> 	

Service

Om du inte kan åtgärda felet själv (Felsökning → *Sidan 23*), kontakta service. → Omslag

Vi hjälper dig att lösa problemet och undviker onödiga besök av servicetekniker.

Ange maskinens produktnummer (E-nr) och tillverkningsnummer (FD-nr) när du kontaktar service.

E-Nr. _____	FD _____
Produktnummer	Tillverkningsnummer

Uppgifterna hittar du här på modellerna*:

Inuti luckan*/om du öppnar serviceluckan* och på maskinens baksida.

Lita på tillverkarens kompetens.

Kontakta oss. Då kan du vara säker på att det är en utbildad servicetekniker som gör reparationen med originalreservdelar.

Tekniska data

Mått:

84,8 x 60 x 40 cm
(höjd x bredd x djup)

Vikt:

65 kg

Elanslutning:

Märkspänning 220-240 V, 50 Hz

Märkström 10 A

Märkeffekt 2300 W

Vattentryck:

100-1000 kPa (1-10 bar)

Effektförbrukning i avstängt läge:

0,13 W

Effektförbrukning i standbyläge (inte avstängd):

1,60 W



Uppställning och anslutning

Medföljande tillbehör

Anvisning: Kontrollera att inga transportskador uppstått på tvättmaskinen. Använd aldrig en skadad tvättmaskin. Har du anmärkningar, kontakta återförsäljaren där du köpt maskinen eller service.

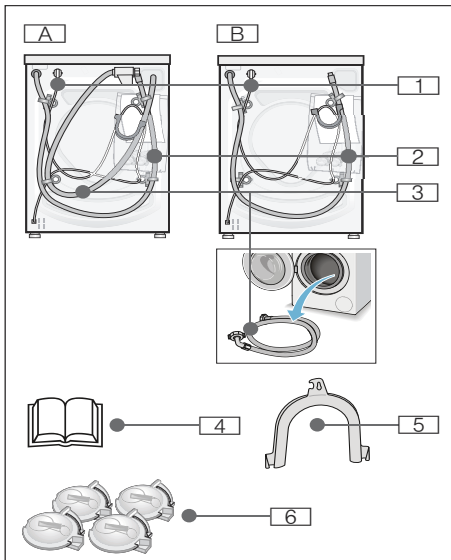

Beroende på modell:

- | | |
|---------------------------|---|
| A Aquastop | 3 Vattentillopp |
| B Standard | 4 Bruks- och monteringsanvisning |
| 1 Anslutningskabel | 5 Slangbøj att fästa vattenavloppslangen i |
| 2 Vattenavlopp | 6 Täcklock |

Krävs dessutom om avloppslangen ska anslutas via en pip på avloppsröret:

1 slangklämma Ø 24-40 mm (finns att köpa i fackhandeln) om vattnet ska anslutas via en pip på avloppsröret, Vattenanslutning → *Sidan 28*

Verktyg som behövs:

- Vattenpass för injustering → *Sidan 30*
- Skruvnyckel med
 - SW13: för att lossa transportsäkringarna → *Sidan 27*
 - SW17: för att justera apparatens fötter → *Sidan 30*

Uppställning

Anvisning: Rester av fukt kan finnas i trumman efter slutkontrollen i fabriken.

Säker installation



Varning

Risk för personskador!

- Tvättmaskinen är mycket tung – varning/fara när maskinen ska lyftas.
- Om tvättmaskinen lyfts i utstående detaljer (t.ex. luckan) kan dessa detaljer brytas av och förorsaka skador. Lyft inte tvättmaskinen i utstående detaljer.
- Om slang- och nätsledningar förläggs på olämpligt sätt finns risk för att någon snubblar och skadar sig på dem. Dra slangar och ledningar så att ingen snubbelrisk föreligger.

Obs!**Skador på apparaten**

- Frysta slangar kan spricka. Placera inte tvättmaskinen i ett utrymme som är utsatt för frost och/eller ute i det fria.
- Om tvättmaskinen lyfts i utstående detaljer (t.ex. luckan) kan dessa detaljer brytas av och skada tvättmaskinen. Lyft inte tvättmaskinen i utstående detaljer.

Anvisning: Vid tveksamheter ska du låta en fackman göra anslutningen.

Uppställningsplatsen

Anvisning: Det är viktigt att tvättmaskinen sitter fast ordentligt så att den inte börjar vandra!

- Uppställningsplatsen ska vara stabil och plan.
- Mjuka golv t.ex. heltäckande matta eller skumplastmatta, är inte lämpliga som underlag.

Uppställning på sockel eller trägolv**⚠ Varning****Risk för sakskador!**

Tvättmaskinen kan börja vandra vid centrifugering och falla av sockeln. Maskinens fötter måste absolut fästas med fästjärn.

Fästjärn: Best.nr. WMZ 2200

Anvisning: På trägolv:

- Om det är möjligt ska tvättmaskinen ställas i ett hörn.
- Skruva fast en vattenbeständig träplatta (minst 30 mm tjock) på golvet.

Ta bort transportsäkringarna**Obs!****Skador på apparaten**

- Tvättmaskinen har säkrats inför transporten med transportsäkringar. Transportsäkringar, som inte avlägsnats, kan skada tvättmaskinen, t.ex. trumman, när maskinen används. Innan maskinen tas i bruk måste du ovillkorligen ta bort alla de 4 transportsäkringarna helt och hållet. Spara transportsäkringarna.
- För att undvika transportskador om maskinen ska förflyttas måste du ovillkorligen sätta säkringarna åter på plats före flytten.

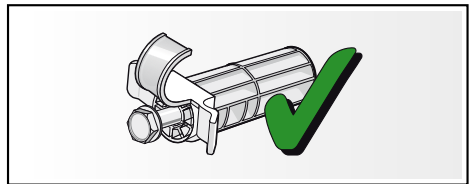

Förvara skruv och hylsa ihopskruvade.

1. Ta bort slangarna ur hållarna.
2. Ta ut slangarna ur böjen och lossa böjen.
3. Lossa och ta bort samtliga 4 transportskruvar.

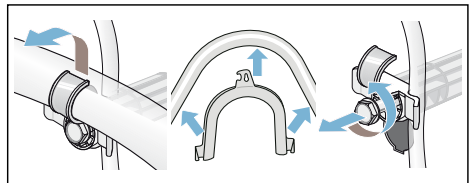

sv Uppställning och anslutning

4. Ta ut nätledningen ur hållarna. Ta bort hylsorna.

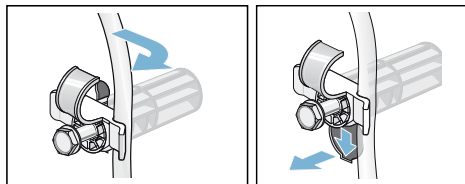

5. Sätt in täcklocken.

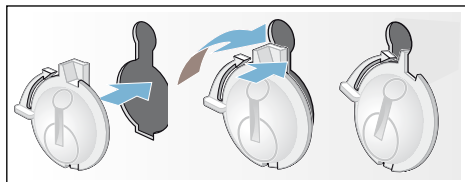

Slang- och sladdlängder

anslutning på tvättmaskinens vänstra sida

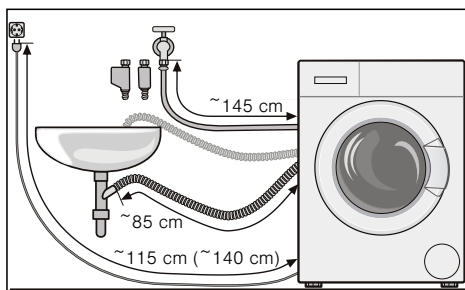

eller

anslutning på tvättmaskinens högra sida

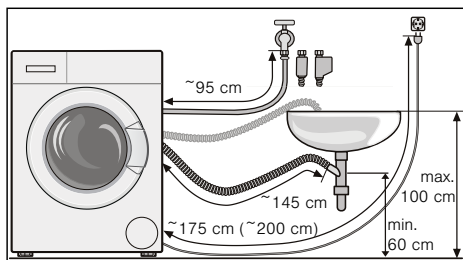

Anvisning: Vid användning av slanghållaren reduceras slangarnas möjliga längd!

Tips: Finns hos auktoriserade återförsäljare/kundtjänst:

- Förlängning för Aquastop-slang resp. tillopps slang för kallvatten (ca. 2,50 m). Best.nr. WMZ2380
- Längre tillopps slang (ca. 2,20 m) för modell Standard.

Vattenanslutning

⚠ Varning
Risk för elektrisk stöt!

Vid kontakt med spänningsförande detaljer med vatten finns fara för livet. Doppa inte Aquastop-enheten i vatten (innehåller elektrisk ventil).

Obs!
Vattenskador

Anslutningsställen av vattentillopps- och avloppsslangen står under högt vattentryck. För att undvika läckage och vattenskador ska anvisningarna i detta kapitel ovillkorligen beaktas!

Anvisningar

- Förutom de anvisningar som nämns här kan det gälla särskilda föreskrifter från ditt lokala vatten- och elverk.
- Tvättmaskinen ska endast köras med kallt dricksvatten.
- Anslut inte tvättmaskinen till ett blandbatteri på en trycklös varmvattenberedare.
- Använd aldrig en begagnad tillloppsslang, använd endast den slang som medföljer eller en slang från auktoriserad fackhandel.
- Vid tveksamheter ska du låta en fackman göra anslutningen.

Vattenanslutning

Anvisningar

- Vik inte vattentilloppsslangen, kläm den inte, ändra den inte och kapa den inte (då är det inte längre säkert att slangen hållertätt).
- Dra bara åt skruvförbindelsen för hand. Om förskruvningar dras åt för mycket med ett verktyg (tång), kan gängorna skadas.

Optimalt vattentryck i nätet: 100-1000 kPa (1-10 bar)

- Vid öppen vattenkran rinner minst 8 l/min.
- Vid högre vattentryck ska en tryckreduceringsventil monteras.

Anslutning

Anslut vattentilloppsslangen till en vattenkran ($\frac{3}{4}$ " = 26,4 mm) och på apparaten (gäller inte på modeller med Aquastop) till:

■ Aquastop

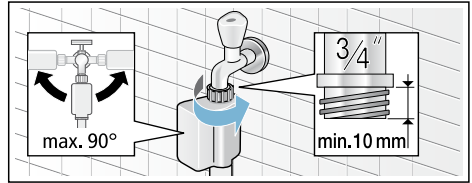

■ Standard

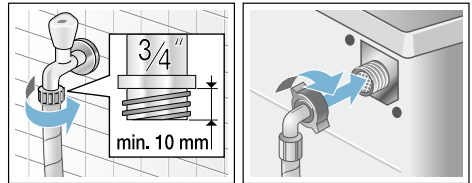

Öppna försiktigt vattenkranen och kontrollera att det sluter tätt på anslutningsställena.

Anvisning: Skruvförbindelsen står under vattentryck.

Avlopp

Obs!

Vattenskador

Om avloppsslangens ände i samband med urpumpning glider ut ur handfatet på grund av högt vattentryck kan det vatten som då rinner ut orsaka vattenskador.

Sätt fast avloppsslangen ordentligt så att den inte lossnar.

Anvisningar

- Vik inte vattenavloppsslangen eller dra i den för att göra den längre.
- Skillnad i höjd mellan uppställningsplats och avlopp: min 60 cm – max 100 cm

Avlopp i ett handfat

Varning

Risk för skällningsskador!

Vid tvättning i höga temperaturer finns risk för skällningsskador i samband med beröring av hett tvättvatten t.ex. när hett tvättvatten pumpas ur i ett handfat. Stick inte ned händerna i den heta tvättvätskan.

Obs!

Skador på apparaten/Skador på textilier

Om avloppsslangens ände doppas ned i det vatten som pumpas ut kan vattnet sugas tillbaka in i apparaten och skada både tvättmaskin och textilier.

Se till att

- proppen får inte sitta i handfatets avlopp.
- vattnet rinner undan tillräckligt fort.
- avloppsslangens ände inte doppas i det vatten som pumpas ut.

Förläggning av avloppsslangen:

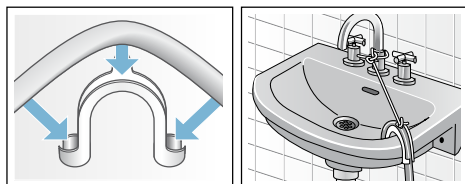

Avlopp via en pip på avloppssröt

Fäst anslutningen med slangklämma, \varnothing 24-40 mm (finns att köpa i fackhandeln).

Anslutning

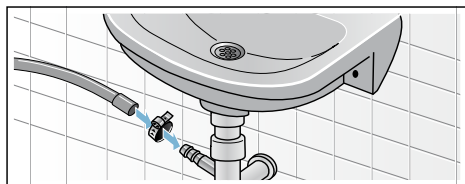

Avlopp via ett plaströr med gummimuff eller en golvbrunn

Anslutning

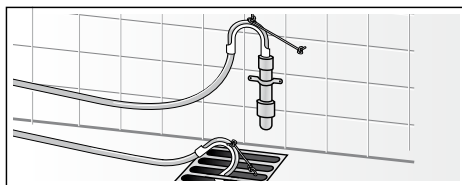

Nivellering

1. Lossa stoppmuttern med en skruvnyckel medurs.
2. Kontrollera att maskinen är i våg med vattenpasset och justera fötterna, om det behövs. Justera höjden genom att vrida på maskinfötterna.
Anvisning: Alla 4 maskinfötterna ska stå stadigt på underlaget. Tvättmaskinen får inte stå ostadigt!
3. Dra åt låsmuttern mot höljet. Håll fast foten och gör ingen höjjustering.



Anvisningar

- Låsmuttrarna på alla 4 maskinfötterna ska vara fastskruvade mot höljet!
- Maskinen kan föra mycket oväsen, vibrera och "vandra" om den inte står vågrätt.

Elanslutning

Varning **Livsfara!**

Risk för stötar vid kontakt med spänningssatta detaljer.

- Ta aldrig i kontakten med våta händer.
- Ta alltid tag i kontakten när du drar ur, inte i sladden. Annars kan du skada sladden.
- Dra aldrig ur kontakten när maskinen är igång.

Följ anvisningarna nedan och se till så att:

Anvisningar

- Spänningen i uttaget stämmer överens med tvättmaskinens (typskylten). Anslutningsuppgifter och nödvändig avsäkring hittar du på typskylten.
- Du elansluter tvättmaskinen via ett rätt installerat, jordat uttag för växelström.
- Kontakt och uttag passar till varandra.
- Ledningsarean är tillräcklig.
- Jordningen är rätt installerad.
- Endast behörig elektriker byter sladd, när det behövs. Ny sladd finns att köpa hos service.
- Använd inte grenuttag/-kopplingar eller förlängningssladdar.
- Använd endast jordfelsbrytare märkt med denna . Endast denna symbol garanterar att brytaren uppfyller gällande föreskrifter.
- Kontakten går alltid att nå.
- Sladden inte blir veckad, klämd, ändrad, kapad eller kommer i kontakt med värmekällor.

Före första tvättomgången

Tvättmaskinen blev ordentligt testad innan den lämnade fabriken. Kör första tvättomgången **utan** tvätt i maskinen, så får du bort ev. restvatten från provningen.

Anvisningar

- Tvättmaskinen måste uppställas och anslutas på fackmässigt sätt. Uppställning och anslutning → *Sidan 26*
 - Använd aldrig en skadad tvättmaskin. Kontakta service. → *Sidan 25*
1. Kontrollera tvättmaskinen.
 2. Sätt stickkontakten i vägguttaget.
 3. Öppna vattenkranen.
 4. Slå på maskinen.
 5. Stäng luckan (men lägg inte i tvätt!).
 6. Ställ in programmet Bomull 90°C.
 7. Öppna tvättmedelsfacket.
 8. Fyll på ca 1 liter vatten i fack **II**.
 9. Fyll på vittvättmedel enligt tillverkarens anvisningar för lätt smutsad tvätt i fack **II**.
Anvisning: Ta bara hälften av den rekommenderade tvättmedelsdoseringen, så att det inte skummar över. Använd inte ylle- eller fintvättmedel.
 10. Stäng tvättmedelsfacket.
 11. Tryck på startknappen.
 12. Vrid programvredet till Off (Från) när programmet är färdigt.

Nu är tvättmaskinen klar att använda.

Transport

Förberedelser:

1. Stäng vattenkranen.
2. Reducera vattentrycket i tilloppsslangen. Rengöring och underhåll – Sil i vattentillopp
→ *Sidan 22*
3. Släpp ut återstående tvättvatten. Rengöring och underhåll – Avloppspumpen är igensatt
→ *Sidan 21*
4. Skilj tvättmaskinen från strömnätet.
5. Lossa slangarna.

Sätt tillbaka transportsäkringarna:

1. Ta bort täcklocken och spara dem. Använd skruvmejsel, om det behövs.

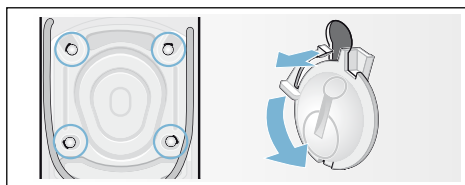

2. Sätt i samtliga 4 hylsor. Kläm fast sladden i fästena. Sätt i skruvarna och dra åt.

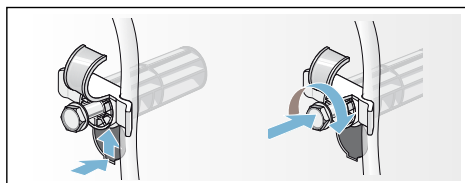

Före ibruktagning:

Anvisningar

- Du **måste** ta bort transportsäkringarna! → *Sidan 27*
- För att förhindra att tvättmedel nästa gång du tvättar outnyttjat hamnar i avloppssystemet: häll 1 liter vatten i facket **II** och kör programmet ☉ Centrifugering/**Urpumpning**  (ska det endast urpumpas: ställ v/ min (centrifugeringsvarvtal) på - - -).



Aquastop-garanti

gäller bara enheter med Aquastop

Utöver garantiåtagandena säljaren anger i köpeavtalet och vår garanti på enheten ger vi ersättning under följande förutsättningar:

1. Uppstår det vattenskada på grund av fel på vårt Aquastop-system. så ersätter vi skadorna för privata användare.
2. Produktansvarsgarantin gäller maskinens livslängd.
3. En förutsättning för garantianspråk är att Aquastop-maskinen är ordentligt uppställd och ansluten enligt vår anvisning; du ska även använda rätt förlängd Aquastop-slang (originaltillbehör).
Garantin täcker inte trasiga vattenledningar eller armaturer före Aquastop-anslutningen i vattenkranen.
4. Du behöver inte hålla koll på Aquastop-maskiner när de är igång resp. stänga av vattenkranen efter användning.
Du behöver bara stänga av vattenkranen om du är borta länge från våningen, t.ex. vid flera veckors semester.



A series of horizontal lines for writing, starting with a long line immediately below the pencil icon and followed by 25 shorter lines of uniform length, spaced evenly down the page.



Råd och reparationer vid fel

S 0771 11 22 77 (local rate)

Olika länders kontaktuppgifter hittar du i bifogad förteckning över Serviceställen.

Robert Bosch Hausgeräte GmbH
Carl-Wery-Straße 34
81739 München, GERMANY



9001032194 (9604)