



Register your new Bosch now:
www.bosch-home.com/welcome



**Vaskemaskine
WLG...**



BOSCH

da Brugs- og opstillingsvejledning

Den nye vaskemaskine

Du har valgt at anskaffe en vaskemaskine fra Bosch.

Brug et par minutter til at læse denne tekst, så du kan lære alle fordelene ved din vaskemaskine at kende.

Alle vaskemaskiner, der leveres fra vores fabrik, bliver grundigt kontrolleret for fejl og mangler, så vi kan være sikre på, at de lever op til de høje kvalitetskrav, som mærket Bosch står for.

Der findes yderligere oplysninger om vores produkter, tilbehør, reservedele og service på vores hjemmeside www.bosch-home.com eller ved henvendelse til vores kundeservicecentre.

Hvis betjenings- og opstillingsvejledningen beskriver forskellige modeller, henvises til forskellene på de pågældende steder.



Tag først vaskemaskinen i brug, når du har læst denne betjenings- og opstillingsvejledning!

Generelt om symboler, signalord, tips og procedurer

⚠ Advarsel!

Kombination af dette symbol og signalord advarer om en potentielt farlig situation. Tilsidesættelse af denne anvisning kan medføre tilskadekomst og død.

Pas på!

Dette signalord advarer om en potentielt farlig situation. Tilsidesættelse af denne anvisning kan medføre materielle skader og/eller miljøskader.

Anvisning / tip

Anvisninger om optimal brug af maskinen / andre nyttige oplysninger.

1. 2. 3. / a) b) c)

Handlingsrækkefølger angives med tal eller bogstaver.

■ / -

Oprensninger vises med en firkant-bullet eller med en skråstreg.

Indholdsfortegnelse

 Anvendelse i henhold til formål 4	Valg af ekstra programindstillinger . . . 15
 Sikkerhedsanvisninger 5	Ilægning af vasketøj i tromlen 16
Elektrisk sikkerhed 5	Dosering og påfyldning af vaske- og plejemidler 16
Fare for tilskadekomst 5	Start af program 17
Sikkerhed for børn 5	Børnesikring 17
 Miljøbeskyttelse 7	Efterfyldning af vasketøj 17
Emballage/kasserede apparater 7	Ændring af program 18
Sparetips 7	Afbryde program 18
 Lær maskinen at kende 8	Programslut ved skyllestop 18
Vaskemaskine 8	Programslut 18
Betjeningsfelt 9	Udtagning af vasketøj / slukning af maskine 19
Displayfelt 10	 Indstilling af lydsignal 20
 Vasketøj 11	 Sensorsystem 21
Forberedelse af vasketøj 11	Mængdeautomatik 21
Sortering af vasketøj 11	Balancekontrol-system 21
Stivning 12	VoltCheck 21
Farvning/blegning 12	 Rengøring og pleje 21
Iblødsætning 12	Kabinet/betjeningspanel 22
 Vaskemiddel 12	Vasketromle 22
Rigtigt valg af vaskemiddel 12	Afkalkning 22
Spar energi og vaskemiddel 13	Rengøring af sæbeskuffe 22
 Forindstillinger for programmer . . . 13	Pumpe tilstoppet 22
Temperatur °C 13	Afløbsslange er tilstoppet ved vandlås 23
Ⓢ Centrifugeringshastighed 13	Sien i vandtilløbet er tilstoppet 23
↺ Færdig om 14	 En fejl, hvad gør man? 24
 Ekstra programindstillinger . . . 14	Henvisninger i displayfeltet 24
≡⌚ SpeedPerfect 14	En fejl, hvad gør man? 24
Ⓢ EcoPerfect 14	 Kundeservice 26
Ⓢ (Vand Plus) 15	 Tekniske data 26
 Betjening af maskinen 15	 Opstilling og tilslutning 27
Forberedelse af vaskemaskine 15	Leveringsomfang 27
Valg af program/start af maskine . . . 15	Opstilling 27
Ændring af programmernes forindstillinger 15	Sikker opstilling 27
	Opstillingsfladen 28

Opstilling på en sokkel eller et gulv, som er lagt på træbjælker	28
Fjerne transportsikringerne	28
Slange- og ledningslængder	29
Vandtilslutning	29
Vandtilførsel	29
Vandtilførsel	30
Afløb i en håndvask	30
Afløb i en vandlås	30
Afløb ind i et kunststofrør med gummimuffe eller et kloak afløb	31
Indjustering	31
Elektrisk tilslutning	31
Før første vask	32
Transport	32

 Aquastop-garanti	34
--	-----------



Anvendelse i henhold til formål

- Udelukkende til brug i og i forbindelse med private husholdninger.
- Vaskemaskinen er egnet til vask af maskinvaskbare tekstiler og håndvaskbar uld i vaskevand.
- Til drift med koldt ledningsvand og gængse vaske- og plejemidler, der er beregnet til brug i vaskemaskiner.
- Vaske-/hjælpe-/pleje- og rensedmidler skal ubetinget doseres iht. producentens anvisninger.
- Vaskemaskinen kan betjenes af børn fra 8 år samt af personer med begrænsede fysiske, sensoriske eller psykiske evner og af personer med manglende erfaring eller viden, hvis de er **under opsyn** eller er blevet **instrueret** af en ansvarlig person.
Børn må ikke udføre rengørings- og vedligeholdelsesarbejde uden at være under opsyn.
- Hold børn på under 3 år væk fra vaskemaskinen.
- Dette apparat er beregnet til brug i en højde på op til maksimalt 4000 meter over havets overflade.
- Hold husdyr væk fra vaskemaskinen.

Inden ibrugtagning af maskinen: Læs og overhold indholdet af denne brugs- og opstillingsvejledning samt alle øvrige vedlagte oplysninger. Opbevar dokumenterne til senere brug, og giv dem videre til en evt. senere ejer.



Sikkerhedsanvisninger

Elektrisk sikkerhed

Advarsel **Livsfare!**

Ved kontakt med spændingsførende dele er der fare for elektrisk stød.

- Rør ikke ved netstikket med våde hænder.
- Træk altid kun i selve netstikket og ikke i ledningen, fordi den kan blive beskadiget af dette.

Fare for tilskadekomst

Advarsel **Fare for tilskadekomst!**

- Hvis vaskemaskinen løftes i fremspringende dele (f.eks. lugen), kan delene brække af og medføre tilskadekomst. Løft ikke vaskemaskinen i fremspringende dele.
- Hvis personer står ovenpå vaskemaskinen, kan toppladen knække og forårsage tilskadekomst. Stå aldrig oven på vaskemaskinen.
- Hvis personer støtter sig til/ sætter sig på den åbne luge, kan vaskemaskinen vippe og forårsage tilskadekomst. Personer må ikke støtte sig til den åbne luge.

- Hvis hånden stikkes ind i den roterende tromle, kan der ske tilskadekomst. Stik aldrig hånden ind i den roterende tromle. Vent, til tromlen er holdt op med at dreje.

Advarsel **Fare for skoldning!**

Når der vaskes ved høje temperaturer, kan berøring med det varme vaskevand (f.eks. når det pumpes ud i en håndvask) medføre skoldning. Rør ikke ved det varme vaskevand.

Sikkerhed for børn

Advarsel **Livsfare!**

Ved leg med vaskemaskinen kan børn komme i livsfarlige situationer eller komme til skade.

- Lad ikke børn være uden opsyn i nærheden af vaskemaskinen!
- Lad ikke børn lege med vaskemaskinen!

Advarsel **Livsfare!**

Børn kan komme til at lukke sig inde i maskinen og derved komme i livsfare.

Ved kasserede apparater:

- Træk netstikket ud.
- Skær netledningen over, og fjern netstikket.
- Ødelæg lugens lås.

 **Advarsel**

Fare for kvælning!

Under leg kan børn komme til at vikle sig ind i emballage/folie og emballagedele eller trække dem over hovedet og blive kvalt.

Sørg for, at emballage, folie og emballagedele er uden for børns rækkevidde.

 **Advarsel**

Fare for forgiftning!

Vaske- og plejemidler kan føre til forgiftning, hvis de spises.

Opbevar vaske- og plejemidler utilgængeligt for børn.

 **Advarsel**

Øjen-/hudirritation!

Kontakt med vaske- og plejemidler kan medføre øjen-/hudirritationer.

Opbevar vaske- og plejemidler utilgængeligt for børn.

 **Advarsel**

Fare for tilskadekomst!

Glasset i lugen bliver varmt, når der vaskes ved høje temperaturer.

Sørg for, at børn ikke rører ved den varme luge.



Miljøbeskyttelse

Emballage/kasserede apparater



Bortskaf emballagen miljøvenligt.

Denne vaskemaskine er mærket i henhold til det europæiske direktiv 2012/19/EU om affald af elektrisk og elektronisk udstyr (waste electrical and electronic equipment - WEEE). Dette direktiv indeholder bestemmelser mht. returnering og recycling af kasseret elektrisk udstyr gældende i hele EU.

Sparetips

- Udnyt den maksimale vasketøjsmængde for det pågældende program. Se programoversigt → i tillægget til brugs- og opstillingsvejledningen.
- Vask normalt snavset vasketøj uden forvask.
- De mulige temperaturer står i forhold til plejemærkerne på tekstilerne. De aktuelle temperaturer i maskinen kan afvige fra disse for at sikre den optimale balance mellem energibesparelse og vaskeresultat.
- **Energisparetilstand:** Displayfeltets belysning slukker efter et par minutter, start-tasten blinker. Tryk på en vilkårlig tast for at aktivere belysningen. Energisparetilstanden aktiveres ikke under et igangværende program.
- Hvis vasketøjet efterfølgende skal tørres i tørretumbler, skal centrifugeringshastigheden vælges iht. vejledningen fra producenten af tørretumbleren.

Lær maskinen at kende

Vaskemaskine

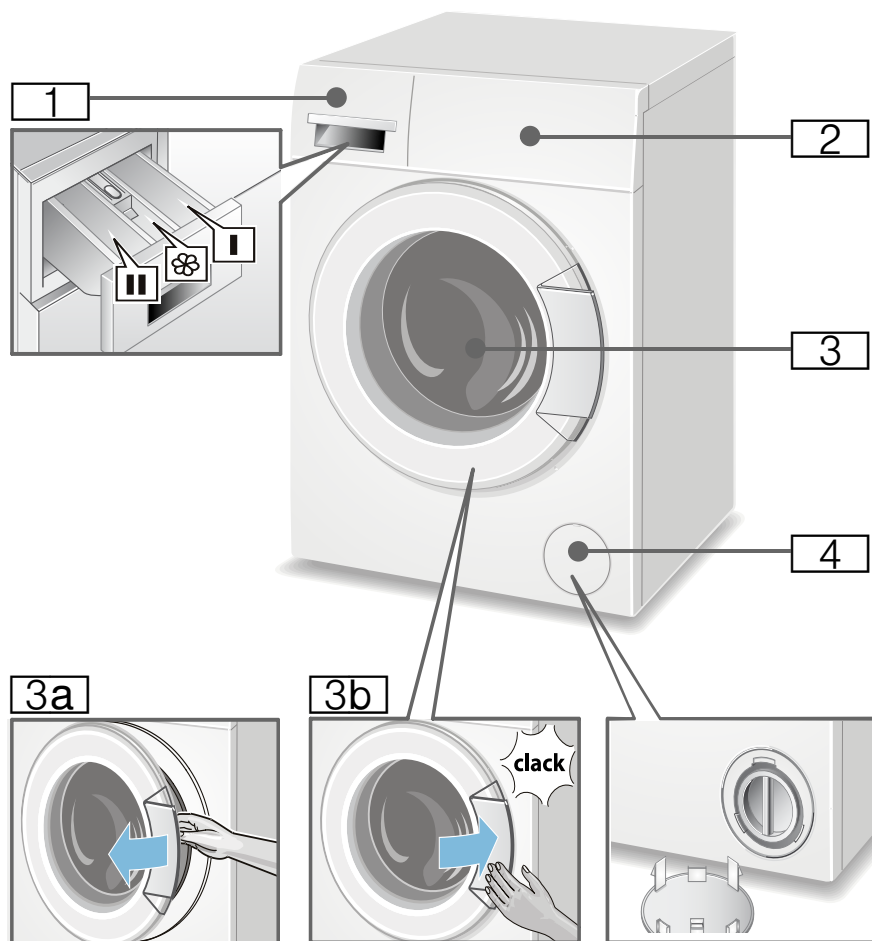

- 1 Sæbeskuffe → Side 16
- 2 Betjenings-/displayfelt
→ Side 9
- 3 Luge med greb
- 3a Åbning af lugen
- 3b Lukning af lugen
- 4 Serviceklap

Betjeningsfelt

De mulige programforindstillinger og yderligere programindstillinger findes i oversigten. De varierer fra model til model.

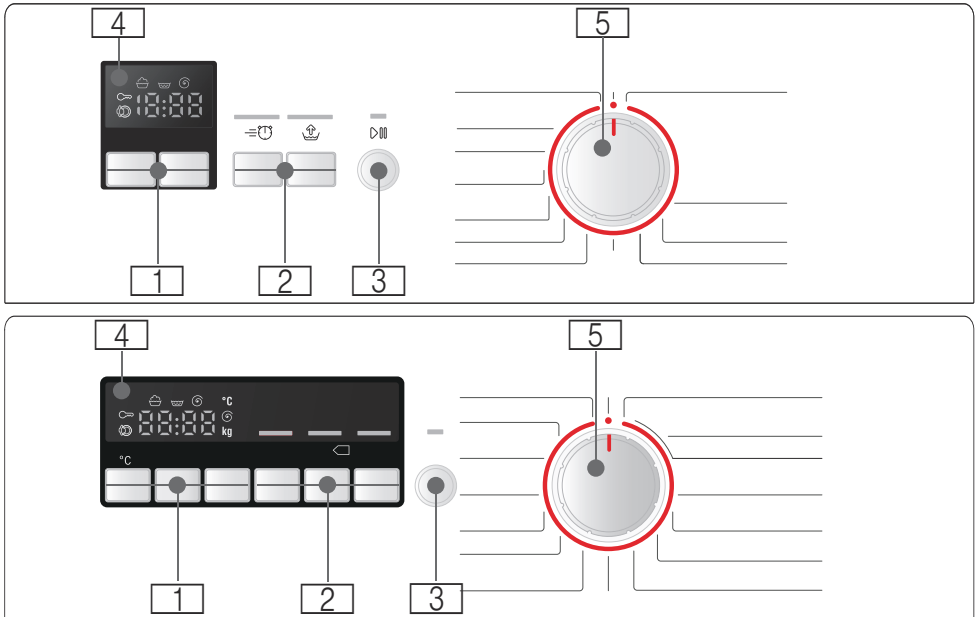

- 1** **Programforindstillinger** kan ændres
Oversigt over alle programforindstillinger
→ Side 13
- 2** **Yderligere programindstillinger** kan vælges
Oversigt over alle yderligere programindstillinger → Side 14
- 3** **Start-tast** til at starte, afbryde (f.eks. for at lægge mere vasketøj i) og afslutte et program
- 4** **Displayfelt** til indstillinger og informationer
- 5** **Programvælger** til at vælge et program og til at tænde og slukke for vaskemaskinen



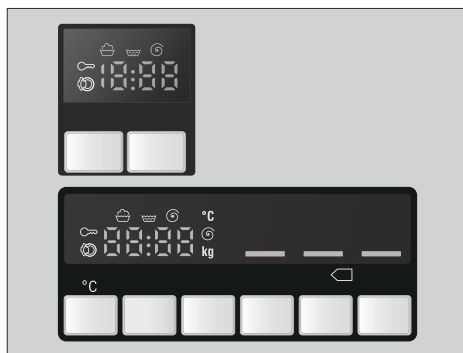

da Lær maskinen at kende

Displayfelt

I tabellen findes de mulige indstillinger samt informationer i displayfeltet. De varierer fra model til model.



Indstillinger for det valgte program		
Cold - 90*	Temperatur i °C	Temperatur (Cold = kold)
---- 1200*	Centrifugeringshastighed i omdr./min (omdrejninger pr. minut)	Maks. centrifugeringshastighed eller --- (skyllestop = uden slutcentrifugering, vasketøj bliver liggende i vandet efter den sidste skylning)
1:30	Programvarighed	Efter programvalg i h:min (timer:minutter)
1 - 24	Ready in (Færdig om) i h (timer)	Programslut efter ... timer
5.0*	Tøjmængde i kg	Maks. tøjmængde
* afhængigt af model		

Statusvisninger for programfremskridtet (programforløbet)	
   End	Vask, skylning, centrifugering, programvarighed hhv. programslut
	Åbning af luge, ilægning af mere vasketøj → Side 17
	Børnesikring → Side 17

Vasketøj

Forberedelse af vasketøj

Pas på!

Beskadigelse af maskine / tøj

Fremmedlegemer (f.eks. mønter, papirklips, nåle, søm) kan beskadige tøjet eller vaskemaskinens komponenter.

Overhold derfor følgende anvisninger ved forberedelsen af vasketøjet:

- Tøm lommerne.

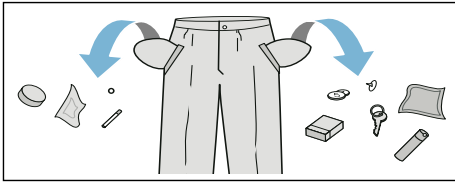

- Kontroller tøjet for metaldele (klips osv.), og fjern dem.
- Vask sart tøj (strømper, bøjle-BHer osv.) i vaskenet/-pose.
- Luk lynlåse, og knap dyne-/pudebetræk.
- Børst sand ud af lommer og opslag.
- Fjern gardinkroge, eller bind dem ind i et vaskenet eller en vaskepose.







Sortering af vasketøj

Sorter vasketøjet iht. plejeanvisningerne og producentens oplysninger på plejemærkerne:

- Stof-/fibertype
- Farve

Bemærk: Vasketøj kan smitte af eller bliver ikke helt rent. Vask hvidt og kulørt tøj separat. Vask nyt kulørt vasketøj separat første gang.

- **Tilsmudsningsgrad**
Vask tøj med samme tilsmudsningsgrad sammen. Nogle eksempler på vask ved diverse tilsmudsningsgrader → Side 13
 - **let tilsmudsning:** Ingen forvask, vælg evt. den ekstra programindstilling  (Speed).
 - **normal tilsmudsning**
 - **stærk tilsmudsning:** Fyld mindre tøj i maskinen, vælg et program med forvask.
 - **pletter:** Pletterne skal fjernes/forbehandles, inden de tører ind. Prøv først at duppe med sæbevand - gnid ikke. Vask derefter vasketøjet med det passende program. Ind i mellem kan hårdnakkede/indtørrede pletter først fjernes efter flere gange vask.
- Symboler på plejemærkerne
Bemærk: Tallene i symbolerne henviser til den maksimalt anvendelige vasketemperatur.

-  Tåler normal vask, f.eks. programmet Bomuld
-  Skal vaskes ved skånegang, f.eks. programmet Strygelet
-  Skal vaskes særligt skånsomt, f.eks. programmet Finvask/Silke
-  Tåler håndvask, f.eks. programmet  Uld-/håndvask
-  Tøjet må ikke vaskes i maskine.

Stivning

Bemærk: Tøjet må ikke være behandlet med skyllemiddel.

Det er især velegnet at anvende flydende stivelse i programmer til bomuld og til skylning. Hæld stivelsen i rum ⌘ (rengør det evt. forinden) iht. producentens anvisninger.

Farvning/blegning

Farvning er kun tilladt til almindeligt husbehov. Salt kan angribe rustfrit stål! Følg farveproducentens anvisninger.

Maskinen må **ikke** bruges til blegning af tøj!

Iblødsætning

1. Hæld iblødsætnings-/vaskemiddel i rum II i henhold til producentens anvisninger.
2. Stil programvælgeren på programmet Bomuld 40 °C.
3. Tryk på start-tasten til programstarten.
4. Tryk igen på start-tasten efter ca. 10 min for at sætte programmet på pause.
5. Tryk på start-tasten efter den ønskede iblødsætningstid, hvis programmet skal fortsættes eller ændres.

Anvisninger

- Læg tøj med samme farve i maskinen.
- Der skal ikke tilsættes yderligere vaskemiddel, iblødsætningsvandet bruges til vask.



Vaskemiddel

Rigtigt valg af vaskemiddel

Plejemærkerne i tekstilerne er afgørende for valg af det rigtige vaskemiddel, temperatur og behandling, → se også på www.sartex.ch

På websiden www.cleanright.eu findes mange forskellige nyttige oplysninger om vaske-, pleje- og rengøringsmidler til privat brug.

- **Vaskemiddel til kogevaske med optisk hvidt**
Egnet til hvidt vasketøj af hør eller bomuld, der tåler kogning
Program: Bomuld / koldt - maks. 90 °C
- **Kulørtvaskemiddel uden blegemiddel og optisk hvidt**
Egnet til kulørt vasketøj af hør eller bomuld
Program: Bomuld / koldt - maks. 60 °C
- **Kulørt-/finvaskemiddel uden optisk hvidt**
Egnet til kulørt vasketøj af strygelette fibre, syntetiske fibre
Program: Strygelet / koldt - maks. 60 °C
- **Finvaskemiddel**
Egnet til sarte, fine tekstiler, silke eller viskose
Program: Finvask/Silke / koldt - maks. 40 °C
- **Uldvaskemiddel**
Egnet til uld
Program: Uldvask / koldt - maks. 40 °C

Spar energi og vaskemiddel

Ved let og normalt snavset vasketøj kan der spares på energien (lavere vasketemperatur) og på mængden af vaskemiddel:

Besparelse	Tilsmudsning/anvisning
Reduceret temperatur og vaskemiddelmængde iht. anbefalet dosering	let tilsmudsning Ingen synlig tilsmudsning eller pletter. Beklædningsgenstande har antaget kropslugt, f.eks.: <ul style="list-style-type: none"> ■ Let sommer-/sportstøj (kun brugt i få timer) ■ T-shirts, skjorter, bluser (brugt op til 1 dag) ■ Gæstesengetøj og -håndklæder (brugt 1 dag)
	normal tilsmudsning Synligt snavs/eller få svage pletter, f.eks.: <ul style="list-style-type: none"> ■ T-shirts, skjorter, bluser (gennemsvedt, brugt flere gange) ■ Håndklæder, sengetøj (brugt op til 1 uge)
	stærk tilsmudsning Tydeligt snavs og/eller pletter, f.eks. viskestykker, babytøj, arbejdstøj
Temperatur iht. plejemærke og vaskemiddelmængde iht. doseringsanbefaling/stærk tilsmudsning	

Bemærk: Vaske-/hjælpe-/pleje- og rensmidler skal ubetinget doseres iht. producentens anvisninger. → Side 16

P+ Forindstillinger for programmer

Bemærk: De mulige programforindstillinger findes i oversigten. De varierer fra model til model.

Programforindstillingerne for alle programmer er forindstillet fra fabrikkens side og vises i displayfeltet, når programmet er valgt.

Temperatur °C

(Temperature, Temp. ° C (Temperatur))

Både før og under udførelsen af programmet kan den forindstillede vasketemperatur (i ° C) ændres afhængigt af programforløbet.

Tryk gentagne gange på den pågældende tast, til den ønskede indstilling bliver vist.

Den maksimalt indstillelige temperatur afhænger af det valgte program.

Se programoversigt → i tillægget til brugs- og opstillingsvejledningen.

Centrifugeringshastighed

(Spin speed, rpm (Centrifugeringshastighed))

Både før og under udførelsen af programmet kan centrifugeringshastigheden (i omdr./min, omdrejninger pr. minut) ændres afhængigt af programforløbet.

Tryk gentagne gange på den pågældende tast, til den ønskede indstilling bliver vist.

Indstilling - - -: Skyllestop = uden slutcentrifugering, vasketøj bliver liggende i vandet efter den sidste skylning.

da Ekstra programindstillinger

Skyllestop kan vælges for at undgå krølning, hvis vasketøjet ikke tages ud af vaskemaskinen lige efter programslut.

Den maks. centrifugeringshastighed afhænger af program og model.

Se programoversigt → i tillægget til brugs- og opstillingsvejledningen.

Færdig om

(Ready in, Finished in (Færdig om))

Programvarigheden vises, når programmet vælges.

Programvarigheden tilpasses automatisk under udførelsen af programmet. Ændringer af programforindstillingerne eller yderligere programindstillinger fører også til ændring af programvarigheden.

Før programstart kan programslut (Færdig om-tid) vælges i trin på en time (h = time) op til maks. 24 h.

Tryk gentagne gange på den pågældende tast, til den ønskede indstilling bliver vist.

Bemærk: Programvarigheden medregnes i den indstillede (Færdig om-tid).

Efter start vises den forudindstillede tid f.eks. **8 h**, som tælles tilbage, indtil vaskeprogrammet starter. Så vises programvarigheden f.eks. **2:30** (time:minutter).

Ændring af forudindstillet tid:

Den forudindstillede tid kan ændres på følgende måde før programstarten:

1. Tryk på start-tasten.
2. Tryk gentagne gange på tasten  Færdi om, til det ønskede timetal bliver vist.
3. Tryk på start-tasten.



Lægning af mere vasketøj i maskinen, mens den forudindstillede tid går:

1. Tryk på start-tasten.
2. I displayfeltet lyser **YES** og . Lugen kan åbnes, og der kan lægges mere vasketøj i.
3. Luk lugen.
4. Tryk på start-tasten. Den forudindstillede tid fortsætter.

Ekstra programindstillinger

Bemærk: Der findes yderligere muligheder for programindstilling i oversigten. De varierer fra model til model.

SpeedPerfect

( speedPerfect,  Speed,  TimePerfect)

Til vask med kortere tid med sammenlignelig vaskevirkning som standardprogrammet.

Bemærk: Overskrid ikke den maksimale tøjmenge. Se programoversigt → i tillægget til brugs- og opstillingsvejledningen.

EcoPerfect

( ecoPerfect,  Eco,  EcoPerfect)

Energioptimeret vask med reduceret temperatur med sammenlignelig vaskevirkning.

Bemærk: Vasketemperaturen er lavere end den valgte temperatur. Det anbefales at bruge programmet til Hygiejne/Allergi/Sensitiv, når der stilles særligt store krav til hygiejnen.

Vælg en højere temperatur, eller vælg den ekstra programindstilling  SpeedPerfect, hvis der ikke findes et Hygiejne-/Allergi-/Sensitiv-program på programvælgeren.

(Vand Plus)

( Water Plus, Water plus (Vand plus))

Højere vandstand og ekstra skylning, forlænget vasketid. Til områder med meget blødt vand eller til yderligere forbedring af skylningsresultatet.



Betjening af maskinen

Bemærk: Opstil og tilslut

vaskemaskinen **korrekt**. → Side 27
Vask en gang **uden** vasketøj, før vaskemaskinen tages i brug første gang. → Side 32

Forberedelse af vaskemaskine

Anvisninger

- Tænd aldrig for en beskadiget vaskemaskine!
 - Informér kundeservice! → Side 26
1. Sæt netstikket i stikkontakten.
 2. Luk op for vandhanen.
 3. Åbn lugen.
 4. Kontroller, at tromlen er helt tømt. Tøm den eventuelt.

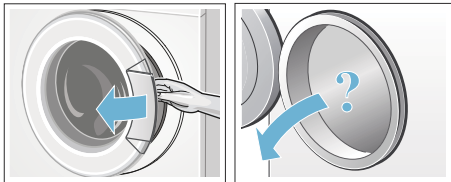

Valg af program/start af maskine

Bemærk: Hvis børnesikringen er aktiveret, skal den først deaktiveres, inden et program kan indstilles.

Vælg det ønskede program med programvælgeren. Den kan drejes i begge retninger.

Vaskemaskinen er tændt.

I displayfeltet vises følgende hele tiden for det valgte program:

- programvarigheden,
- forindstillet temperatur* (*afhængigt af model),
- forindstillet centrifugeringshastighed og
- maksimal tøjmængde.

Ændring af programmernes forindstillinger

Du kan bruge eller ændre de viste programforindstillinger.

Vælg hertil den passende taste igen og igen, til den ønskede indstilling vises.

Indstillingerne er aktive uden bekræftelse. Bibeholdes ikke efter slukning af apparatet.

Programforindstillinger → Side 13

Valg af ekstra programindstillinger

Vælges yderligere indstillinger, kan du tilpasse vaskeprocessen endnu bedre til dit vasketøj.

Indstillingerne kan til- og fravælges eller ændres afhængigt af programfremskridtet.

Tasternes kontrollamper lyser, når indstillingen er aktiv. Indstillingerne bibeholdes ikke efter slukning af apparatet.

Yderligere programindstillinger
→ Side 14

Ilægning af vasketøj i tromlen

Advarsel

Livsfare!

Tøj, der er blevet forbehandlet med opløsningsmiddelholdige rensedmidler, f.eks. pletfjerner eller rensbenzin, kan medføre en eksplosion, når det er lagt i maskinen.

Skyt tøjet grundigt i hånden forinden.

Anvisninger

- Bland store og små stykker tøj. Vasketøj af forskellig størrelse fordeler sig bedre i maskinen ved centrifugeringen. Enkelte stykker tøj kan føre til ubalance.
- Overhold den angivne maksimale tøj mængde. Overfyldning mindsker vaskeresultatet og fremmer krølning.

1. Sorteret vasketøj skal lægges udfoldet ind i tromlen.
2. Vær opmærksom på, at vasketøj ikke sidder i klemme mellem luge og gummimanchet.

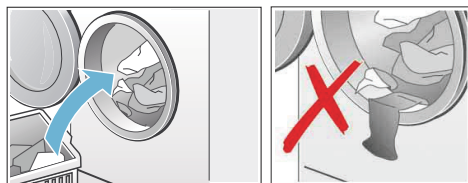

3. Luk lugen.

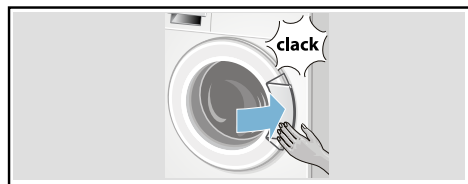

Indikatorlampen i start-tasten blinker, og i displayfeltet vises programmets forindstillinger stadig hele tiden. Det er muligt at ændre forindstillingerne.

Dosering og påfyldning af vaske- og plejemidler

Pas på!

Skader på maskinen

Rensemiddel og middel til forbehandling af vasketøj (f.eks. pletmiddel, forvasksprays, ...) kan beskadige vaskemaskinens overflader, hvis de kommer i kontakt med disse. Pas på, at sådanne midler ikke kommer i kontakt med vaskemaskinens overflader. Tør i givet fald straks rester af forstøvet spray og andre rester/dråber af med en fugtig klud.

Dosering

Dosér vaske- og plejemidler iht.:

- vandhårdheden (kan oplyses af vandværket)
- producentens oplysninger på emballagen
- vasketøjsmængde
- tilsmudsningsgrad

Påfyldning

1. Træk sæbeskuffen ud.

Advarsel

Øjen-/hudirritationer!

Vaske-/plejemidler kan sprøjte ud, hvis sæbeskuffen åbnes, mens maskinen kører.

Luk sæbeskuffen op med forsigtighed.

Skyt øjne og hud grundigt, hvis de kommer i kontakt med vaske-/plejemidlerne.

Kontakt en læge, hvis vaske-/plejemidlerne ved et uheld er blevet indtaget.

2. Påfyld vaske- og/eller plejemiddel.

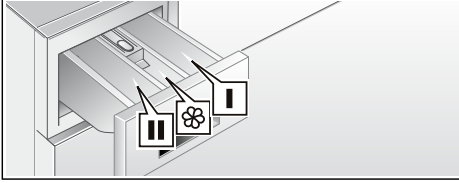

Rum I	Vaskemiddel til forvask
Rum III	Skyllmiddel, stivelse. Overskrid ikke maks.
Rum II	Vaskemiddel til hovedvask, afkalkningsmiddel, blegemiddel, pletsalt

Anvisninger

- Alle vaske-/hjælpe-/pleje- og rensmidler skal altid doseres iht. producentens anvisninger.
- Fortynd tyktflydende skyllemiddel og formskyllmiddel med vand. Det forhindrer tilstopning.
- Kom flydende vaskemiddel i den pågældende doseringsbeholder og læg den i vasketromlen.

Start af program

Tryk på start-tasten. Indikatorlampen lyser, og programmet starter.

Under udførelsen af programmet vises Færdig om-tiden hhv. programvarigheden i displayfeltet, efter at programmet er startet, samt symbolerne for programforløbet. Displayfelt → Side 10

Bemærk: For at forhindre en utilsigtet ændring af programindstillingen kan børnesikringen aktiveres på følgende måde.

Børnesikring

Vaskemaskinen kan sikres mod, at de indstillede funktioner utilsigtet ændres. Aktivér hertil børnesikringen efter programstart.

Tryk på start-tasten i ca. 5 sekunder for at aktivere/deaktivere børnesikringen. I displayfeltet vises symbolet ☞.

- ☞ lyser: Børnesikringen er aktiv.
- ☞ blinker: Børnesikringen er aktiv, og programvælgeren er blevet flyttet. Stil programvælgeren tilbage til det oprindelige program for at undgå en programafbrydelse. Symbolet lyser igen.

Bemærk: Børnesikringen kan forblive aktiveret indtil den næste programstart, også efter at vaskemaskinen er blevet slukket. Deaktivér så børnesikringen før programstart, og aktivér den i givet fald igen efter programstart.

Efterfyldning af vasketøj

Efter programstart kan der lægges mere vasketøj i eller tages vasketøj ud af maskinen efter behov.

Tryk hertil på start-tasten.

Vaskemaskinen kontrollerer, om det er muligt at lægge mere vasketøj i.

Hvis:

- **begge** symboler **YES** og ☞ lyser i displayfeltet, er det muligt at lægge mere vasketøj i maskinen.
- **NO** og ☞ blinker i displayfeltet, så vent, til **YES** og ☞ lyser. Åbn først lugen, når **begge** symboler **YES** og ☞ lyser.
- **NO** lyser i displayfeltet, er det ikke muligt at lægge mere vasketøj i maskinen.

Anvisninger

- Lugen er låst af sikkerhedsmæssige grunde, hvis vandstanden og/eller temperaturen er høj, eller så længe tromlen roterer. I dette tilfælde er det ikke muligt at lægge mere vasketøj i maskinen.
Tryk på start-tasten for at fortsætte programmet.
- Lad ikke lugen stå åben i længere tid – vand fra vasketøjet kan løbe ud.

Ændring af program

Hvis et forkert program blev startet ved en fejl, kan programmet ændres på følgende måde:



1. Tryk på start-tasten for at sætte programmet på pause.
2. Vælg et andet program.
3. Tryk på start-tasten til programstarten. Det nye program starter forfra.

Afbryde program

Ved programmer med høj temperatur:

1. Tryk på start-tasten for at sætte programmet på pause.
2. Lad vasketøjet køle af: Vælg programmet  Skylning.
3. Tryk på start-tasten.



Ved programmer med lav temperatur:

1. Tryk på start-tasten for at sætte programmet på pause.
2. Vælg  Centrifugering/
Udpumpning  (skal der kun udpumpes: stil omdr./min (centrifugeringshastighed) på ---).
3. Tryk igen på start-tasten.

Programslut ved skyllestop

I displayfeltet vises ---, og indikatorlampen i start-tasten blinker.

For at afslutte programmet:

1. Vælg  Centrifugering/
Udpumpning  (skal der kun udpumpes: stil omdr./min (centrifugeringshastighed) på ---).
2. Tryk på start-tasten.

Programslut

I displayfeltet vises **End**.

Hvis symbolet  også vises i displayfeltet, har vaskemaskinen registreret for meget skum under udførelsen af vaskeprogrammet og har derfor automatisk aktiveret en ekstra skylning for at fjerne skummet.

Bemærk: Brug mindre vaskemiddel til samme tøjmængde ved næste vask.

Udtagning af vasketøj / slukning af maskine

1. Åbn lugen, og tag vasketøjet ud.
2. Sæt programvælgeren på position "Off (Fra)". Vaskemaskinen er slukket.
3. Luk for vandhanen.
Ikke nødvendigt ved Aquastop-modeller.
Leveringsomfang → *Side 27*

Anvisninger

- Husk at tage alt vasketøjet ud af tromlen. Ellers kan det krympe ved næste vask eller smitte af på andet vasketøj.
- Fjern evt. eksisterende fremmedlegemer fra tromlen og gummimanchetten – fare for rust.

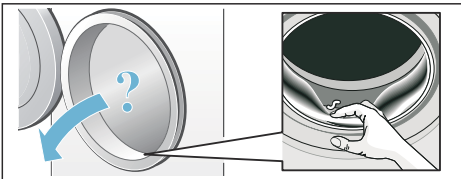

- Lad luge og sæbeskuffe være åben, så restvand kan tørre.
- Tag altid vasketøjet ud.
- Vent altid til programslut, fordi vaskemaskinen stadig kan være låst.
- Hvis displayfeltet er slukket ved programslut, er energisparetilstanden aktiv. Tryk på en vilkårlig tast for at aktivere displayet.

Indstilling af lydsignal

1. Aktivering af indstillingsfunktion for signallydstyrke

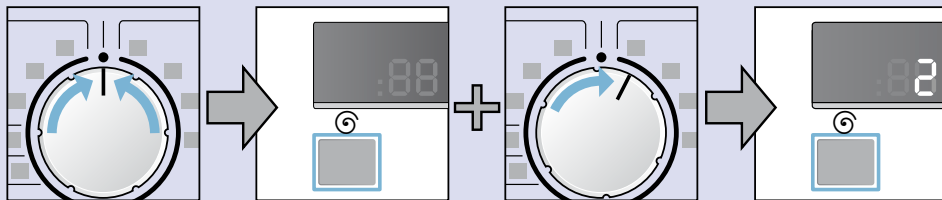

Sæt programvælgeren på position "Off (Fra)"

Tryk vedvarende på tasten + drej programvælgeren en position til højre

Tryk vedvarende på tasten i yderligere 5 sekunder, til der vises et tal i displayfeltet. Indstillingsfunktion er aktiveret.

2. Indstilling af lydstyrke for tasterignal (afhængigt af model)

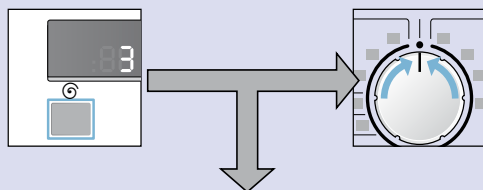

Tryk gentagne gange på tasten, til den ønskede lydstyrke er nået. Indstillelig lydstyrke: 0 (fra), 1 (lav), 2 (mellem), 3 (høj) og 4 (meget høj).

til 3. eller

Sæt programvælgeren på position "Off (Fra)" for at gemme tasterignalets lydstyrke og forlade menuen.

3. Indstilling af lydstyrke for advarselssignaler

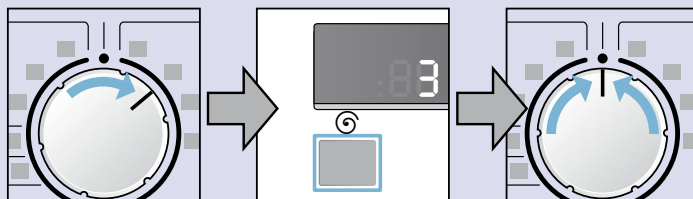

Drej programvælgeren en position til højre

Tryk gentagne gange på tasten, til den ønskede lydstyrke er nået: 0 (fra), 1 (lav), 2 (mellem), 3 (høj) og 4 (meget høj)

Sæt programvælgeren på position "Off (Fra)" for at gemme advarselssignalets lydstyrke og forlade menuen.



Sensorsystem

Mængdeautomatik

Mængdeautomatikken tilpasser vandforbruget optimalt i alle programmer afhængigt af tekstiltype og tøjmenge.

Balancekontrol-system

Den automatiske balancekontrol registrerer ubalance og sørger for jævn fordeling af tøjet ved hjælp af gentagne centrifugeringsstarter.

Ved stærk ubalance reduceres hastigheden, eller centrifugeringen bliver af hensyn til sikkerheden helt udeladt.

Bemærk: Læg både små og store stykker tøj i tromlen. → *Side 24*

VoltCheck

Det automatiske spændingskontrolsystem registrerer ikke tilladte spændingsunderskridelser. Programmet stoppes.

Bemærk: Hver gang der konstateres en underspænding, blinker kolon-tegnet i displayfeltet.

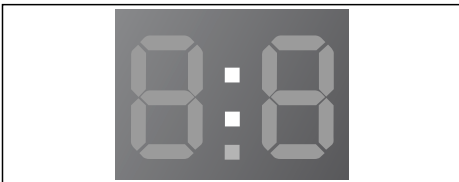

Programmet kører videre, så snart spændingen er stabil igen. Kolon-tegnet i displayfeltet blinker ikke længere. Hvis afbrydelsen fører til en programforlængelse, så blinker punktet i displayet.

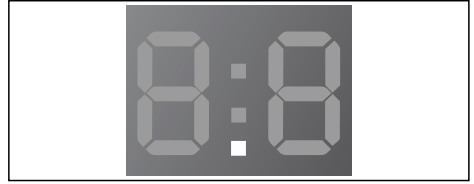

Spændingskontrolsystemet aktiveres, hvis et program startes.

Bemærk: Ved strømafbrydelse afbrydes vaskeprocessen. Programmet kører videre, så snart strømforsyningen er retableret.



Rengøring og pleje

⚠️ Advarsel Livsfare!

Ved kontakt med spændingsførende dele er der fare for elektrisk stød. Sluk for apparatet, og træk netstikket ud af kontakten.

⚠️ Advarsel Fare for forgiftning!

Rengøringsmidler med indhold af opløsningsmidler, som f.eks. rensbenzin, kan danne giftige dampe. Anvend derfor ikke rengøringsmidler med indhold af opløsningsmidler.

Pas på! Beskadigelse af vaskemaskinen

Rengøringsmidler med indhold af opløsningsmidler, som f.eks. rensbenzin, kan beskadige overfladen på maskinens komponenter. Anvend derfor ikke rengøringsmidler med indhold af opløsningsmidler.

Kabinet/betjeningspanel

- Tør hus og betjeningsfelt over med en blød, fugtig klud.
- Fjern straks vaskemiddelrester.
- Rengør ikke med en vandstråle.

Vasketromle

Brug et klorfrit rengøringsmiddel, og anvend aldrig ståluld.

Afkalkning

Doseres vaskemidlet korrekt, er det ikke nødvendigt at afkalke vaskemaskinen. Skulle det alligevel være nødvendigt, følg da afkalkningsmiddelproducentens oplysninger. Egnede afkalkningsmidler kan købes på vores internetside eller i via kundeservice . → Side 26

Rengøring af sæbeskuffe

Hvis der er rester af vaske- og skyllemiddel:

1. Træk sæbeskuffen ud. Tryk på indsatsen, og træk sæbeskuffen helt ud.
2. Udtagning af indsatsen: Tryk med fingeren indsatsen op nedefra.

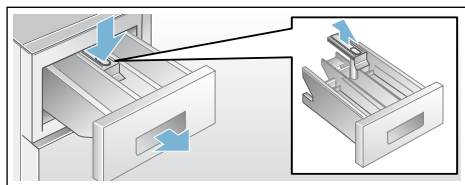

3. Rengør sæberummene og indsatsen med vand og en børste, og tør sæbeskuffen. Rengør også kabinettet indvendigt.
4. Sæt indsatsen på plads, og tryk den fast (placer cylinderen på styretappen).
5. Skyd sæbeskuffen ind.

Bemærk: Lad sæbeskuffen stå åben, så det resterende vand kan tørre.

Pumpe tilstoppet

⚠ Advarsel

Fare for skoldning!

Vaskevandet er meget varmt, når der vaskes ved høje temperaturer. Kontakt med det varme vaskevand kan medføre skoldning.

Lad vaskevandet køle af.

1. Luk for vandhanen, så yderligere vand ikke kan strømme ind i maskinen, som så skal aftappes via afløbspumpen.
2. Sæt programvælgeren på position "Off (Fra)". Træk netstikket ud.
3. Åbn serviceklappen, og tag den af.

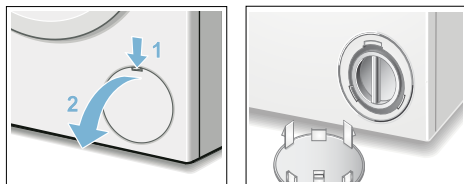

4. Åbn forsigtigt pumpedækslet, indtil vaskevandet begynder at løbe ud. Lad vaskevandet løbe ned i en egnet beholder.

Bemærk: Der kan løbe restvand ud.

5. Skru pumpedækslet forsigtigt af, og rengør den indvendige side, gevind på pumpedæksel og pumpehus. Afløbspumpens vingehjul skal kunne drejes.

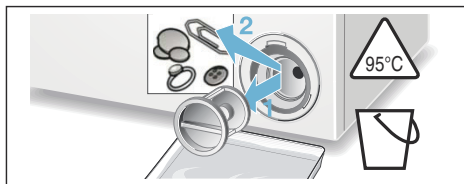

6. Sæt pumpedækslet på igen, og skru det fast. Grebet skal stå lodret.

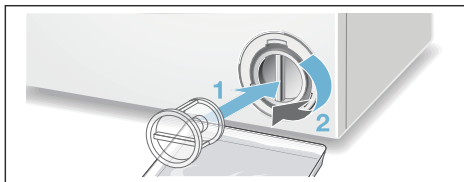

7. Luk serviceklappen.

Bemærk: For at forhindre at der løber uudnyttet vaskemiddel ud i afløbssystemet ved næste vask: hæld 1 liter vand i rum **II**, og start programmet **Centrifugering/ Udpumpning** (skal der kun udpumpes: stil omdr./min (centrifugeringshastighed) på ---).

Afløbsslange er tilstoppet ved vandlås

1. Sæt programvælgeren på position "Off (Fra)". Træk netstikket ud.
2. Løsn slangebåndet, og træk afløbsslangen forsigtigt af. Der kan løbe restvand ud.
3. Rens afløbsslangen og studsene på vandlåsen.

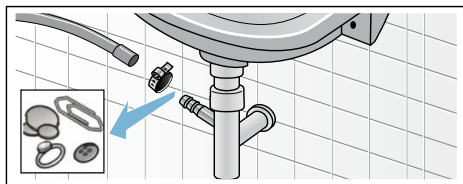

4. Sæt afløbsslangen på igen, og spænd den fast med spændebåndet.

Sien i vandtilløbet er tilstoppet

Først skal vandtrykket i tilløbsslangen fjernes:

1. Luk for vandhanen.
2. Vælg et vilkårligt program (undtagen **Centrifugering/ Udpumpning**).
3. Tryk på start-tasten. Lad programmet køre i ca. 40 sekunder.
4. Sæt programvælgeren på position "Off (Fra)". Træk netstikket ud.
5. Rengøring af filtret på vandhanen: Tag slangen af vandhanen. Rens filtret med en lille børste.

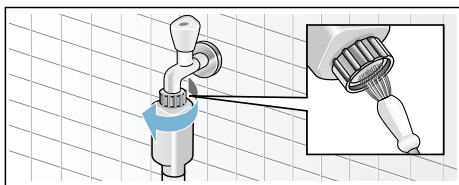

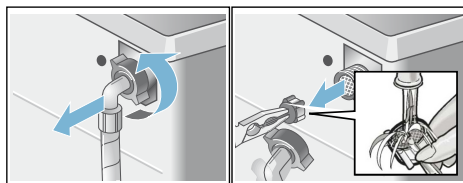

6. Rengøring af filtret bag på maskinen: Tag slangen bag på maskinen af, tag filtret ud med tang, og rens det.



7. Tilslut slangen, og kontroller tætheden.





En fejl, hvad gør man?

Henvisninger i displayfeltet

Visning	Årsag/afhjælpning
	Luk lugen rigtigt. Evt. er der vasketøj i klemme.
E:17	Åbn helt for vandhanen, tilløbsslange har knæk/er klemt fast. For lavt vandtryk, rens filteret → Side 23
E:18	Afløbspumpe er tilstoppet, rens afløbspumpen → Side 22 Afløbsslange/afløbsrør er tilstoppet, rens afløbsslangen ved vandlåsen → Side 23
E:23	Vand i bundkar, maskinen er utæt. Kontakt kundeservice! → Side 26
	Børnesikring er aktiv. Deaktiver børnesikring → Side 17
	blinker → Er der registreret for meget skum? → Side 24
:	blinker → For lav netspænding → Side 21
.	blinker → Underspænding i vaskeprogrammet. Programmet bliver forlænget. → Side 21
Andre visninger	Sluk for maskinen, vent i 5 sekunder, og tænd for den igen. Kontakt kundeservice, hvis visningen vises igen → Side 26

En fejl, hvad gør man?

Fejl	Årsag/afhjælpning
Der løber vand ud.	<ul style="list-style-type: none"> ■ Fastgør afløbsslangen korrekt/udskift den. ■ Spænd forskruingen på tilløbsslangen.
Ingen vandtilførsel. Vaskemidlet er ikke skyllet ind.	<ul style="list-style-type: none"> ■ Er der trykket på start-tasten? ■ Er vandhanen lukket? ■ Er filtret tilstoppet? Rens filtret. → Side 23 ■ Er der knæk på tilløbsslangen, eller er den i klemme?
Lugen kan ikke åbnes.	<ul style="list-style-type: none"> ■ Sikkerhedsfunktion er aktiv. Programafbrydelse? ■ --- (Skyllestop = uden slutcentrifugering) valgt? → Side 18
Programmet starter ikke.	<ul style="list-style-type: none"> ■ Er der trykket på start-tasten, eller er der valgt ⤵ Færdig om-tid? ■ Er lugen lukket? ■ Er børnesikring aktiv? Deaktiver børnesikring. → Side 17
Vaskevandet pumpes ikke ud.	<ul style="list-style-type: none"> ■ --- (Skyllestop = uden slutcentrifugering) valgt? → Side 18 ■ Rens afløbspumpen. → Side 22 ■ Rens afløbsslange og/eller afløbsrør.
Der er ikke synligt vand i tromlen.	Ingen fejl – vandstanden er under det synlige område.

Fejl	Årsag/afhjælpning
Centrifugeringsresultat er ikke tilfredsstillende. Vasketøj er vådt/for fugtigt.	<ul style="list-style-type: none"> ■ Ingen fejl – ubalancekontrollsystemet har afbrudt for centrifugeringen, fordi vasketøjet er fordelt ujævnt. Læg både små og store stykker vasketøj i tromlen. ■ Er det valgte omdrejningstal for lavt?
Programforløb varer længere end normalt.	<ul style="list-style-type: none"> ■ Ingen fejl – ubalancekontrollsystemet udligner uligevægten ved at fordele tøjet flere gange. ■ Ingen fejl – skumkontrollsystemet er aktivt – der aktiveres en skylning. ■ Ingen fejl - VoltCheck er aktivt → <i>Side 21</i>
Programvarigheden ændrer sig under vaskesyklusen.	Ingen fejl – programforløbet optimeres i forhold til den pågældende vaskeprocess. Det kan medføre, at programvarigheden ændres i displayfeltet.
Der er restvand i rummet til plejemiddel.	<ul style="list-style-type: none"> ■ Ingen fejl – det har ingen indflydelse på plejemidlets virkning. ■ Rengør evt. indsatsen.
Flere startforsøg på centrifugering.	Ingen fejl – ubalancekontrollsystemet udligner uligevægten.
Der er en ubehagelig lugt i vaskemaskinen.	Lad programmet Bomuld 90 °C køre uden vasketøj. Brug et vaskemiddel til kogevaske.
Symbolet  blinker. Der kommer evt. skum ud af sæbeskuffen.	<p>Er det brugt for meget vaskemiddel?</p> <p>Hæld 1 spiseskefuld skyllemiddel blandet med en ½ liter vand i rum II (ikke til outdoor-, sportswear- og duntekstiler!).</p> <p>Brug mindre vaskemiddel ved næste vask.</p>
Kraftig støj, vibrationer og maskinen "vandler" under centrifugering.	<ul style="list-style-type: none"> ■ Er vaskemaskinen indjusteret til vandret? Indjuster vaskemaskinen. → <i>Side 31</i> ■ Er vaskemaskinens fødder gjort fast? Fastgør vaskemaskinens fødder. → <i>Side 31</i> ■ Er transportsikringerne fjernet? Fjern transportsikringerne. → <i>Side 28</i>
I displayet blinker kolontegnet (:) i displayfeltet for Færdig om.	For lav netspænding → <i>Side 21</i>
Det ene punkt (.) blinker.	Underspændingen har medført en forlængelse af vaskeprogrammet. → <i>Side 21</i>
Displayfelt/indikatorlamper fungerer ikke under driften.	<ul style="list-style-type: none"> ■ Strømafbrydelse? ■ Er sikringen blevet aktiveret? Slå sikringen til/udskift den. ■ Kontakt kundeservice, hvis fejlen opstår igen. → <i>Side 26</i>
Der er rester af vaskemiddel på tøjet.	<ul style="list-style-type: none"> ■ Nogle fosfatfrie vaskemidler indeholder vandopløselige rester. ■ Vælg programmet til skylning, eller børst tøjet af efter vask.
I ilægningstilstanden lyser  + YES i displayfeltet.	Det er muligt at lægge mere vasketøj i.
I ilægningstilstanden blinker  + NO i displayfeltet, og start-tasten blinker.	Det er ikke muligt at lægge mere vasketøj i. Vent, til  + YES lyser (ca. 1 min).

Fejl	Årsag/afhjælpning
I ilægningstilstanden vises NO i displayfeltet.	Vandstand for høj. Det er ikke muligt at lægge mere vasketøj i. Luk i givet fald lugen med det samme. Tryk på start-tasten for at fortsætte programmet.
Hvis fejlen ikke selv kan afhjælpes (efter sluk/tænd), eller hvis vaskemaskinen skal repareres:	
<ul style="list-style-type: none"> ■ Sæt programvælgeren på position "Off (Fra)". Vaskemaskinen er slukket. ■ Træk netstikket ud af stikkontakten. ■ Luk for vandhanen, og kontakt kundeservice. → Side 26 	



Kundeservice

Hvis en fejl ikke kan afhjælpes ved egen hjælp. (En fejl, hvad gør man? → Side 24): Kontakt vores kundeservice. → Omslagsside

Vi finder altid en passende løsning, også for at undgå unødvendige teknikerbesøg.

Oplys vaskemaskinens modelnummer (E-Nr.) og fabriksnummer (FD) ved henvendelse til kundeservice.

E-Nr. _____	FD _____
-------------	----------

Modelnummer

Fabriksnummer

*Afhængigt af model findes disse oplysninger følgende steder:

På lugens inderside* / indvendig i serviceklappen* eller på bagsiden af apparatet.

Stol på producentens kompetence.

Kontakt os. Således sikres det, at reparationer gennemføres af instruerede serviceteknikere, som anvender originale reservedele.



Tekniske data

Mål:

84,8 x 60 x 40 cm
(højde x bredde x dybde)

Vægt:

65 kg

Nettilslutning:

Nominel spænding 220-240 V, 50 Hz

Nominel strøm 10 A

Nominel effekt 2300 W

Vandtryk:

100-1000 kPa (1-10 bar)

Effektforbrug i slukket tilstand:

0,13 W

Effektforbrug i standby-tilstand (ikke-slukket tilstand):

1,60 W

Opstilling og tilslutning

Leveringsomfang

Bemærk: Kontrollér vaskemaskinen for transportskader. Vaskemaskinen må ikke tages i brug, hvis den er beskadiget. Kontakt forhandleren, hvor maskinen er købt, eller vores kundeservice i tilfælde af reklamationer.

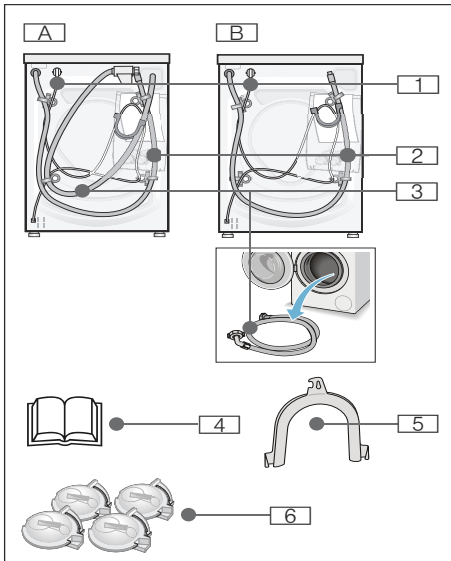

Afhænger af modellen:

- | | |
|--|--|
| <input type="checkbox"/> A) Aquastop | <input type="checkbox"/> 3) Vandtilløb |
| <input type="checkbox"/> B) Standard | <input type="checkbox"/> 4) Brugs- og opstillingsvejledning |
| <input type="checkbox"/> 1) Netledning | <input type="checkbox"/> 5) Rørbøjning til fastgørelse af vandafløbsslange |
| <input type="checkbox"/> 2) Vandafløb | <input type="checkbox"/> 6) Afdækninger |

Tilsluttes vandafløbsslangen til en vandlås, er der desuden brug for:

1 spændebånd \varnothing 24-40 mm (fås i faghandlen), for tilslutning til en vandlås, Vandtilslutning \rightarrow Side 29

Praktisk værktøj:

- Vaterpas til indjustering \rightarrow Side 31
- Skruenøgle med
 - SW13: til at løsne transportsikringerne \rightarrow Side 28
 - SW17: til at justere maskinens fødder \rightarrow Side 31

Opstilling

Bemærk: Fugtighed i tromlen skyldes slutkontrollen.

Sikker opstilling

Advarsel

Fare for tilskadekomst!

- Vaskemaskinen vejer meget – vær forsigtig/fare når den løftes.
- Løftes vaskemaskinen i fremspringende dele (f.eks. luge), kan delene brække af og føre til kvæstelser. Løft ikke vaskemaskinen i fremspringende dele.
- Forkert trækning af slange- og netledninger er forbundet med fare for at snuble og blive kvæstet. Slangere og ledninger skal trækkes, så der ikke er fare for snubling.

Pas på!

Skade på apparatet

- Frosne i slanger kan de revne/briste. Vaskemaskinen må ikke opstilles på et sted, hvor der er fare for frost eller ude i det fri.
- Løftes vaskemaskinen i fremspringende dele (f.eks. luge), kan delene brække af og beskadige vaskemaskinen. Løft ikke vaskemaskinen i fremspringende dele.

Bemærk: Lad i tvivlstilfælde en fagmand foretage tilslutningen.

Opstillingsfladen

Bemærk: Det er vigtigt, at vaskemaskinen står stabilt, så den ikke vander!

- Opstillingsfladen skal være fast og plan.
- Bløde gulve/gulvbelægninger er uegnede.

Opstilling på en sokkel eller et gulv, som er lagt på træbjælker

Advarsel

Skader på maskinen!

Vaskemaskinen kan "vandre" under centrifugeringen og vippe/falde ned fra soklen.

Fastgør altid vaskemaskinens fødder med holdelasker.

Holdelasker: best.nr. WMZ 2200

Bemærk: Ved bjælkeloft:

- Opstil om muligt vaskemaskinen i et hjørne.
- Skru en vandfast træplade (min. 30 mm tyk) fast på gulvet.

Fjerne transportsikringerne

Pas på!

Skade på apparatet

- Vaskemaskinen er sikret til transport med transportsikringer. Ikke fjernede transportsikringer kan f.eks. beskadige tromlen, når vaskemaskinen kører. Fjern altid alle 4 transportsikringer helt før maskinen tages i brug første gang. Opbevar sikringerne.

- Indbyg ubetinget transportsikringerne igen før en transport for at undgå transportskader i forbindelse med en senere transport.

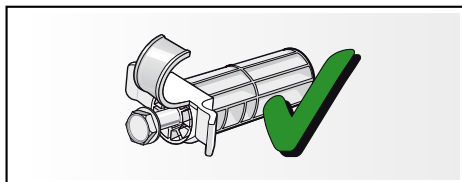

Opbevar skrue og muffe sammenskruet.

1. Tag slangerne ud af holderne.
2. Fjern slangerne fra rørbøjningen, og tag rørbøjningen af.
3. Skru alle 4 transportsikringskruer ud, og fjern dem.

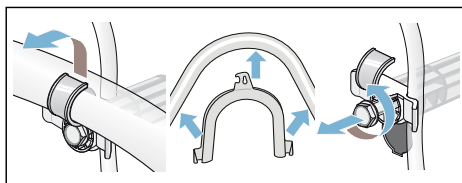

4. Tag netledningen ud af holderne. Fjern mufferne.

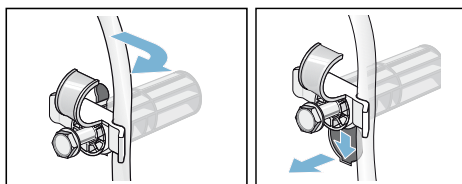

5. Sæt afdækningerne i.

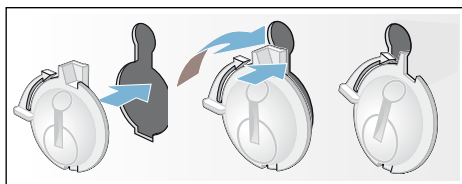

Slange- og ledningslængder

tilslutning på venstre side

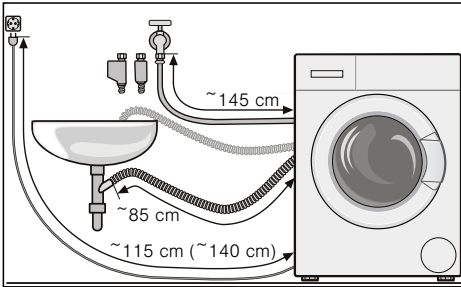

eller

tilslutning på højre side

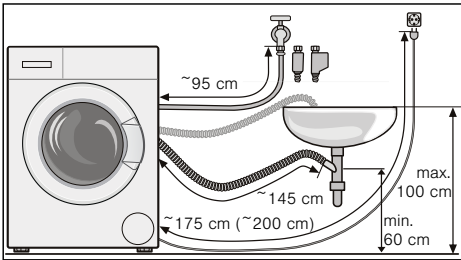

Bemærk: Bruges slangeholdere, reduceres de mulige slangelængder!

Tip: Fås hos forhandleren/ kundeservice:

- Forlængerstykke til Aquastop- hhv. koldtvands-tilløbsslange (ca. 2,50 m). Best.nr. WMZ2380
- Længere tilløbsslange (ca. 2,20 m) til model Standard.

Vandtilslutning

⚠ Advarsel

Fare for elektrisk stød!

Spændingsførende dele, der kommer i kontakt med vand, er forbundet med livsfare.

Dyp ikke Aqua-Stoppet i vand (indeholder elektrisk ventil).

Pas på!

Vandskade

Tilslutningsstederne til vandtilløbs- og vandafløbsslangerne er under højt vandtryk. Det er meget vigtigt, at henvisningerne i dette kapitel overholdes - erved undgås lækager eller vandskader!

Anvisninger

- Ud over de her anførte henvisninger kan særlige forskrifter fra det pågældende vandværk og elektricitetsselskab have gyldighed.
- Vaskemaskinen må kun anvendes med koldt drikkevand.
- Tilslut ikke vaskemaskinen til blandedbatteriet på en trykløs varmtvandsbeholder.
- Brug kun den medleverede tilløbsslange eller en tilløbsslange, der er købt i en autoriseret faghandel; der må ikke anvendes nogen brugt tilløbsslange.
- Lad i tvivlstilfælde en fagmand foretage tilslutningen.

Vandtilførsel

Anvisninger

- Vandtilløbsslangen må hverken knækkes, klemmes, ændres eller skæres over (styrken er ikke mere garanteret).
- Spænd kun slangeforskrutningerne til med hånden. Spændes skrueforbindelserne alt for fast med et værktøj (tang), kan gevindene beskadiges.

Optimalt vandtryk i vandledningerne: 100-1000 kPa (1-10 bar)

- Når vandhanen er åben, strømmer mindst 8 l vand ud i minuttet.
- Hvis vandtrykket er højere, skal der monteres en trykreduktionsventil.

Tilslutning

Tilslut vandtilløbsslangen til vandhanen ($\frac{3}{4}$ " = 26,4 mm) og til apparatet (ikke på modeller med Aquastop):

- Aquastop

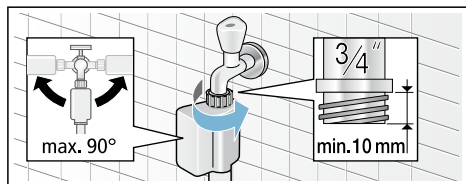

- Standard

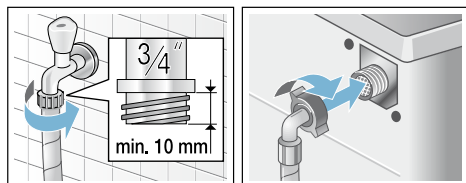

Åbn forsigtigt for vandhanen og kontrollér i denne forbindelse, at tilslutningsstederne er tætte.

Bemærk: Skrueforbindelse står under vandledningstryk.

Vandtilførsel

Pas på! Vandskade

Hvis den ihængte afløbsslange glider ud fra håndvasken på grund af et højt vandtryk under udpumpningen, kan udstrømmende vand føre til vandskader.

Fastgør afløbsslangen, så den ikke kan glide ud.

Anvisninger

- Afløbsslange må hverken knækkes eller trækkes på langs.
- Højdeforskel mellem opstillingsflade og afløb: min. 60 cm – maks. 100 cm

Afløb i en håndvask

⚠ Advarsel

Fare for skoldning!

Når der vaskes ved høje temperaturer, kan en berøring af varmt vaskevand (f.eks. når varmt vaskevand pumpes ud i en håndvask) føre til forbrændinger. Stik ikke fingrene ned i det varme vaskevand.

Pas på!

Skader på apparatet/på tekstiler

Stikkes enden på afløbsslangen ned i det udpumpede vand, kan vand suges tilbage i apparatet, hvorved vaskemaskinen/tekstiler kan blive skadet.

Kontrollér, at:

- bundproppen ikke tilstopper håndvaskens afløb.
- om vandet løber hurtigt nok ud.
- enden på afløbsslangen ikke dyppes ned i det udpumpede vand.

Afløbsslange træktes:

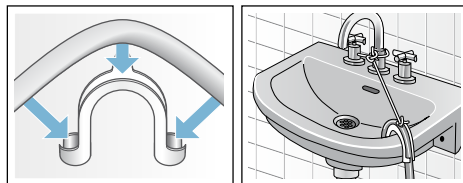

Afløb i en vandlås

Tilslutningsstedet skal sikres med et spændebånd, Ø 24-40 mm (fås i en faghandel).

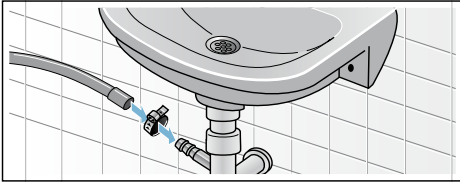
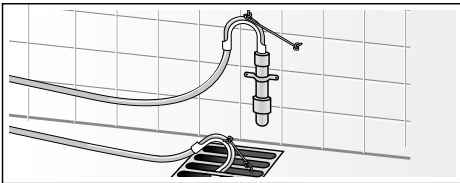
Tilslutning**Afløb ind i et kunststofrør med gummimuffe eller et kloak afløb****Tilslutning****Indjustering**

1. Løsn kontramøtrikkerne med en skruenøgle ved at dreje dem med uret.
2. Kontroller med et vaterpas, at vaskemaskinen står vandret, og korriger om nødvendigt. Højden ændres, når der drejes på maskinens fødder.
Bemærk: Alle fire maskinfødder skal stå fast på gulvet. Vaskemaskinen må ikke vippe!
3. Spænd kontramøtrikkerne fast mod maskinens kabinet. Hold maskinfoden fast, så højden ikke ændres.

**Anvisninger**

- Kontramøtrikkerne på alle fire maskinfødder skal være skruet fast op mod maskinens kabinet!
- Årsagen til kraftig støj, vibrationer og "vandring" kan være ukorrekt indjustering!

Elektrisk tilslutning**⚠ Advarsel****Livsfare!**

Ved kontakt med spændingsførende dele er der fare for elektrisk stød.

- Rør ikke ved netstikket med våde hænder.
- Træk altid kun i selve netstikket og ikke i ledningen, da den kan blive beskadiget af dette.
- Træk aldrig netstikket ud, mens maskinen er i drift.

Overhold følgende anvisninger, og sørg for, at:

Anvisninger

- netspændingen og spændingsangivelsen på vaskemaskinen (typeskiltet) stemmer overens. Tilslutningsværdien og den krævede sikring er angivet på typeskiltet.
- vaskemaskinen kun sluttes til vekselstrøm via en forskriftsmæssigt installeret og afsikret stikkontakt.
- netstik og stikkontakt passer sammen.
- ledningstværsnittet er stort nok.
- jordingsystemet er installeret efter forskrifterne.
- netledningen (om nødvendigt) kun udskiftes af en autoriseret elektriker. Der kan købes netledninger som reservedel hos kundeservice.
- der ikke bruges multistik-/koblinger og forlængerledninger.

da Opstilling og tilslutning

- hvis der anvendes et HFI-relæ, at der kun bruges en type med dette mærke . Kun dette mærke er garanti for opfyldelse af gældende forskrifter.
- der altid er fri adgang til netstikket.
- netledningen ikke har knæk, ikke er i klemme, ikke forandres, ikke skæres over eller ikke kommer i kontakt med varmekilder.

Før første vask

Vaskemaskinen er blevet omhyggeligt kontrolleret, inden den forlod fabrikken. For at fjerne eventuelle rester af kontrolvand skal den første vask gennemføres **uden** vasketøj.

Anvisninger

- Vaskemaskinen skal være opstillet og tilsluttet korrekt. Opstilling og tilslutning → Side 27
 - Vaskemaskinen må ikke tages i brug, hvis den er beskadiget. Kontakt din kundeservice. → Side 26
1. Kontrollér vaskemaskinen.
 2. Sæt netstikket i stikkontakten.
 3. Luk op for vandhanen.
 4. Tænd maskinen.
 5. Luk lugen (læg ikke vasketøj i maskinen!).
 6. Indstil programmet Bomuld 90 °C.
 7. Luk sæbeskuffen op.
 8. Fyld ca. 1 liter vand i rum II.
 9. Kom vaskemiddel til kogevaske i rum II iht. producentens angivelse for let tilsmudsning.
Bemærk: Brug kun halvdelen af den anbefalede mængde vaskemiddel for at undgå dannelse af skum. Brug ikke et uld- eller finvaskemiddel.
 10. Luk sæbeskuffen.
 11. Tryk på start-tasten.
 12. Sæt programvælgeren på position "Off (Fra)" ved programslut.

Vaskemaskinen er nu klar til drift.

Transport

Forberedende arbejde:

1. Luk for vandhanen.
2. Reducér vandtrykket i tilløbsslangen. Rengøring og vedligeholdelse – Si i vandtilløbet → Side 23
3. Tap resten af vaskevandet af. Rengøring og vedligeholdelse – Avløbspumpe tilstoppet → Side 22
4. Afbryd forbindelsen fra vaskemaskinen til strømforsyningsnettet.
5. Afmonter slangerne.

Montage af transportsikringer:

1. Tag afdækningerne af, og opbevar dem. Brug evt. en skruetrækker.

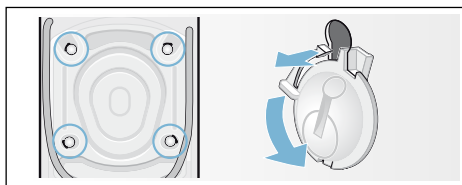

2. Sæt alle 4 muffer i. Klem netledningen fast i holderne. Sæt skruerne i, og spænd dem til.

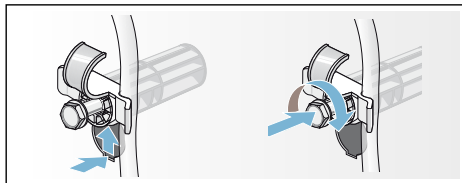

Før ibrugtagningen:**Anvisninger**

- Fjern **altid** transportsikringerne!
→ Side 28
- For at forhindre at der løber uudnyttet vaskemiddel ud i afløbssystemet ved næste vask: hæld 1 liter vand i rum **II**, og start programmet Ⓢ Centrifugering/**Udpumpning** ⚡ (skal der kun udpumpes: stil omdr./min (centrifugeringshastighed) på - - -).

kun for maskiner med Aqua-Stop

Udover de garantikrav, der kan stilles overfor sælger og som er indeholdt i købekontrakten, og udover vores normale produktgaranti, yder vi en garanti på følgende betingelser:

1. Hvis der skulle opstå en vandskade på grund af en fejl på vores Aqua-Stop-system, yder vi erstatning for skader til private brugere.
2. Denne garanti gælder i hele maskinens levetid.
3. En forudsætning for en garantiydelse er, at maskinen med Aqua-Stop er opstillet og tilsluttet fagligt korrekt i henhold til vores vejledning, samt en fagligt korrekt Aqua-Stop forlængelse (originalt tilbehør). Vores garantien omfatter ikke defekte vandledninger eller armaturer frem til Aqua-Stop-tilslutningen på vandhanen.
4. Det er principielt ikke nødvendigt at holde maskiner med Aqua-Stop under opsigt under driften hhv. at lukke for vandhanen efter endt brug. Vandhanen skal dog lukkes ved fravær i længere tid, f.eks. ved ferier af flere ugers varighed.





Rådgivning og bestilling af reparation i tilfælde af fejl

DK 44 89 89 85

Der findes kontaktdata for alle lande i den vedlagte kundeservice-liste.

Robert Bosch Hausgeräte GmbH
Carl-Wery-Straße 34
81739 München, GERMANY



9001032190 (9604)