



Register your new Bosch now:
www.bosch-home.com/welcome



Pralni stroj
WAK282LX



BOSCH

sl Navodila za uporabo in namestitve

Vaš nov pralni stroj

Odločili ste se za pralni stroj znamke Bosch.

Prosimo, vzemite si nekaj minut za branje teh navodil in spoznajte prednosti svojega pralnega stroja.

Da zadostimo visokim težnjam po čim boljši kakovosti znamke Bosch, pri vsakem stroju, preden zapusti tovarno, temeljito preverimo, ali sta njegovo stanje in delovanje brezhibna.

Nadaljnje informacije in izbor naših izdelkov, dodatne opreme in nadomestnih delov najdete na naši spletni strani www.bosch-home.com ali pa se obrnite na našo servisno službo.

Če navodila za namestitev in uporabo opisujejo več različic stroja, so razlike med njimi na ustreznih mestih tudi označene.



Pralni stroj namestite šele potem, ko ste prebrali ta Navodila za namestitev in uporabo!

Pravila za prikaze

Opozorilo!

Ta kombinacija simbola in opozorila nakazuje morebitno nevarno situacijo. Neupoštevanje tega opozorila lahko privede do smrti ali poškodb.

Pozor!

To opozorilo nakazuje morebitno nevarno situacijo. Neupoštevanje lahko privede do materialne škode ali onesnaženja okolja.

Opomba / nasvet

Opombe za optimalno rabo aparata / uporabne informacije.

1. 2. 3. / a) b) c)

Postopki so ponazorjeni s številkami ali črkami.

■ / -

Naštevavanja so ponazorjena s kvadratom ali alinejo.

Kazalo

 Uporaba v skladu z namembnostjo	4	 EcoPerfect	17
 Varnostni napotki	5	 Proti mečkanju	17
Varnost ob električni napetosti	5	 Upravljanje stroja	17
Nevarnosti poškodb	5	Priprava pralnega stroja	17
Varnost za otroke	5	Izbira programa/vklop stroja	17
 Varovanje okolja	7	Sprememba prednastavitev programa	17
Embalaža/odslužen stroj	7	Izbira dodatnih programskih nastavitev	17
Navodila za varčevanje	7	Nalaganje perila v boben	18
 Na kratko o najvažnejšem	8	Polnjenje in doziranje pralnega in negovalnega sredstva	18
 Spoznajte svoj stroj	9	Zagon programa	19
Pralni stroj	9	Varovalo za otroke	19
Upravljalni pult	10	Dodatno nalaganje perila	20
Prikazovalno polje	10	Sprememba programa	20
 Perilo	11	Prekinitev programa	20
Priprava perila	11	Konec programa pri zaustavitvi izpiranja	20
Razvrščanje perila	11	Konec programa	20
 Pralno sredstvo	12	Odstranjevanje perila/izključitev stroja	20
Pravilna izbira pralnega sredstva	12	 Senzorika	21
Privarčevanje energije in pralnega sredstva	12	Količinska avtomatika	21
 Pregled programov	13	Sistem za nadzor neuravnoveženosti	21
Programi na izbirnem stikalu programov	13	 Nastavitev signalov	22
Škrobljenje	15	 Čiščenje in vzdrževanje	23
Barvanje/Razbarvanje	15	Ohišje stroja/upravljalni pult	23
Namakanje	15	Pralni boben	23
 Prednastavitve programa	16	Odstranjevanje vodnega kamna	23
Temperatura	16	Predal za pralno sredstvo in ohišje	23
Število vrtljajev ožemanja	16	Črpalka za lug je zamašena	23
Čas Konec čez	16	Odtočna cev na sifonu je zamašena	24
 Dodatne programske nastavitve	17	Sito v dovodu vode je zamašeno	24
 SpeedPerfect	17	 Kaj storiti ob motnjah?	25
		Sprostitev v sili	25
		Opombe v prikazovalnem polju	25
		Kaj storiti ob motnjah?	26

	Servisna služba	28
	Vrednosti porabe	29
	Poraba električne energije in vode, trajanje programa in preostala vlaga za glavne programe	29
	Preizkusni programi učinkovanja za bombažne tkanine	30
	Tehnični podatki	30
	Namestitev in priključitev	31
	Obseg dostave	31
	Varnostni napotki	31
	Površina za namestitev	32
	Namestitev stroja na podstavek ali leseni brunasti površini	32
	Podgradnja/vgradnja v kuhinjsko nišo	32
	Odstranjevanje transportnih varoval.	32
	Dolžine cevi in kablov	33
	Dotok vode	33
	Odvod vode	34
	Izravnava	35
	Električni priključek	35
	Pred prvim pranjem	36
	Transport	36

Uporaba v skladu z namembnostjo

- Izključno za uporabo v zasebnem gospodinjstvu in v domačem okolju.
- Pralni stroj je primeren za pranje tkanin za strojno pranje in volne za ročno pranje v pralnem lugu.
- Za delovanje s hladno pitno vodo in s trgovsko običajnimi pralnimi in negovalnimi sredstvi, ki so namenjena za pralne stroje.
- Pri doziranju vseh pralnih, negovanih, pomožnih in čistilnih sredstev se brezpogojno držite priporočil proizvajalcev teh sredstev.
- Pralni stroj smejo upravljati otroci od 8. leta starosti, osebe z zmanjšano fizično, senzorično ali duhovno zmožnostjo ali osebe s pomanjkljivimi izkušnjami ali znanjem pa le, **če jih nadzoruje** ali jih je **poučila** odgovorna oseba. Otroci ne smejo opravljati nobenih čistilnih in vzdrževalnih del brez nadzora odraslih.
- Otroci, mlajši od 3 let, naj se ne približujejo pralnemu stroju.
- Poskrbite, da se domače živali stroju ne približujejo.

Pred uporabo aparata: preberite navodila za uporabo in namestitev in vse druge informacije, ki so priložene stroju, ter se ravnajte po njih.

Dokumentacijo obdržite in shranite za poznejšo uporabo.

Varnostni napotki

Varnost ob električni napetosti

Opozorilo

Življenjska nevarnost!

Pri dotiku delov, ki so pod napetostjo, obstaja nevarnost električnega udara.

- Priključnega vtiča nikdar ne prijemajte z mokrimi rokami.
- Omrežni kabel izvlecite vedno pri vtiču in nikdar za kabel, saj se lahko tako poškoduje.

Nevarnosti poškodb

Opozorilo

Nevarnost poškodb!

- Ob privzdigovanju stroja z oprijemanjem na izstopajočih delih (npr. vrata) se lahko ti deli odlomijo in povzročijo nastanek poškodb. Pralnega stroja ne vzdigujte na izstopajočih delih.
- Pri povzpenjanju na pralni stroj se lahko zgodi, da se delovna plošča zlomi in lahko pride do poškodb. Ne povzpenjajte se na pralni stroj.
- Pri sedenju na odprtih vratih ali pa opiranju ob njih se lahko pralni stroj prevrne in povzroči poškodbe. Ne opirajte se ob odprta vrata.

- Pri seganju v vrteči se pralni boben si lahko poškodujete roke. Ne segajte v vrteči se pralni boben. Počakajte toliko časa, da se boben neha vrteti.

Opozorilo

Nevarnost opeklin!

Pri pranju z visokimi temperaturami lahko pri dotiku z vročim pralnim lugom, npr. pri črpanju vročega pralnega luga v umivalnik, pride do nastanka opeklin.

Ne dotikajte se vročega pralnega luga.

Varnost za otroke

Opozorilo

Življenjska nevarnost!

Otroci se lahko pri igranju v bližini pralnega stroja znajdejo v življenjsko nevarnih položajih ali pa se poškodujejo.

- Otrok ne pustite v bližino pralnega stroja brez nadzora!
- Ne pustite otrok, da se igrajo s pralnim strojem!

Opozorilo

Življenjska nevarnost!

Otroci se lahko zaprejo v napravo in zaidejo v smrtno nevarnost.

Pri odsluženih napravah:

- Izvlecite priključni vtič.
- Kabelski priključek prerežite in skupaj z vtičem odstranite.

- Uničite zapirni mehanizem vrat.

⚠ Opozorilo
Nevarnost zadužitve!

Pri igri se otroci lahko zavijejo v embalažo/folijo in embalažne dele ali pa si jih potegnejo prek glave in se tako zadušijo.

Otrokom preprečite dostop do embalaže, folije in embalažnih delov.

⚠ Opozorilo
Nevarnost zastrupitve!

Sredstva za pranje in nego lahko pri zaužitju vodijo do zastrupitve.

Pralna sredstva in sredstva za nego shranjujte nedosegljiva otrokom.

⚠ Opozorilo
Draženje oči/kože!

Sredstva za pranje in nego lahko ob dotiku povzročijo draženje oči in kože.

Pralna sredstva in sredstva za nego shranjujte nedosegljiva otrokom.

⚠ Opozorilo
Nevarnost poškodb!

Pri pranju z visokimi temperaturami se steklo vrat zelo segreje.

Preprečite otrokom, da bi se lahko dotikali vročega stekla vrat.



Varovanje okolja

Embalaza/odslužen stroj



Ovojnino reciklirajte primerno in prijazno okolju.





Ta naprava je označena v skladu z evropsko smernico o odpadni električni in elektronski opremi (waste electrical and electronic equipment - WEEE). V okviru smernice sta določena prevzem in recikliranje starih naprav, ki veljata v celotni Evropski uniji.

- **Način varčevanja z energijo:** Osvetlitev prikazovalnega polja ugasne po nekaj minutah, utripa **Start**. Za ponovno aktiviranje osvetlitve pritisnite katerokoli tipko. Način varčevanja z energijo se ne aktivira, če poteka program.
- Če perilo na koncu sušite v sušilnem stroju, izberite število vrtljajev pri ožemanju v skladu z navodili proizvajalca sušilnega stroja.

Navodila za varčevanje

- Izkoristek največje količine perila za pranje glede na vsak program. Pregled programov → *Stran 13*
- Pranje normalno umazanega perila brez predpranja.
- Pri rahlo do normalno umazanem perilu privarčujte energijo in pralno sredstvo. → *Stran 12*

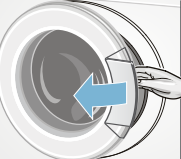
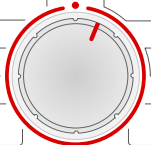
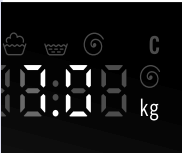
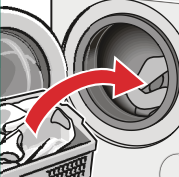
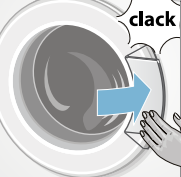
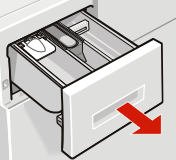
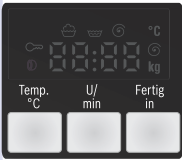
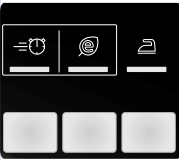
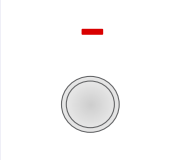
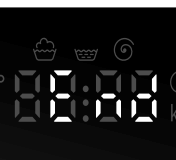
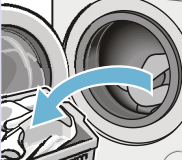
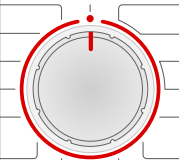
Na kratko o najvažnejšem

1				
	Izvalcite priključni vtič.	Odprite pipo za vodo.	Sortiranje perila.	Odprite vrata.
2				
	Izberite program, npr. Bombaž (Cottons).	Pazite na največjo količino nalaganja v prikazovalnem polju.	Nalaganje perila.	Zaprite vrata.
3				
	Napolnite pralno sredstvo.	Po potrebi spremenite prednastavitve programa.	Po potrebi izberite dodatne nastavitve.	Zaženite program.
4				
	Konec programa	Odprite vrata in vzemite perilo.	Izbirno stikalo programa postavite na ●.	Zaprite pipo za vodo (pri modelih z Aquastop).

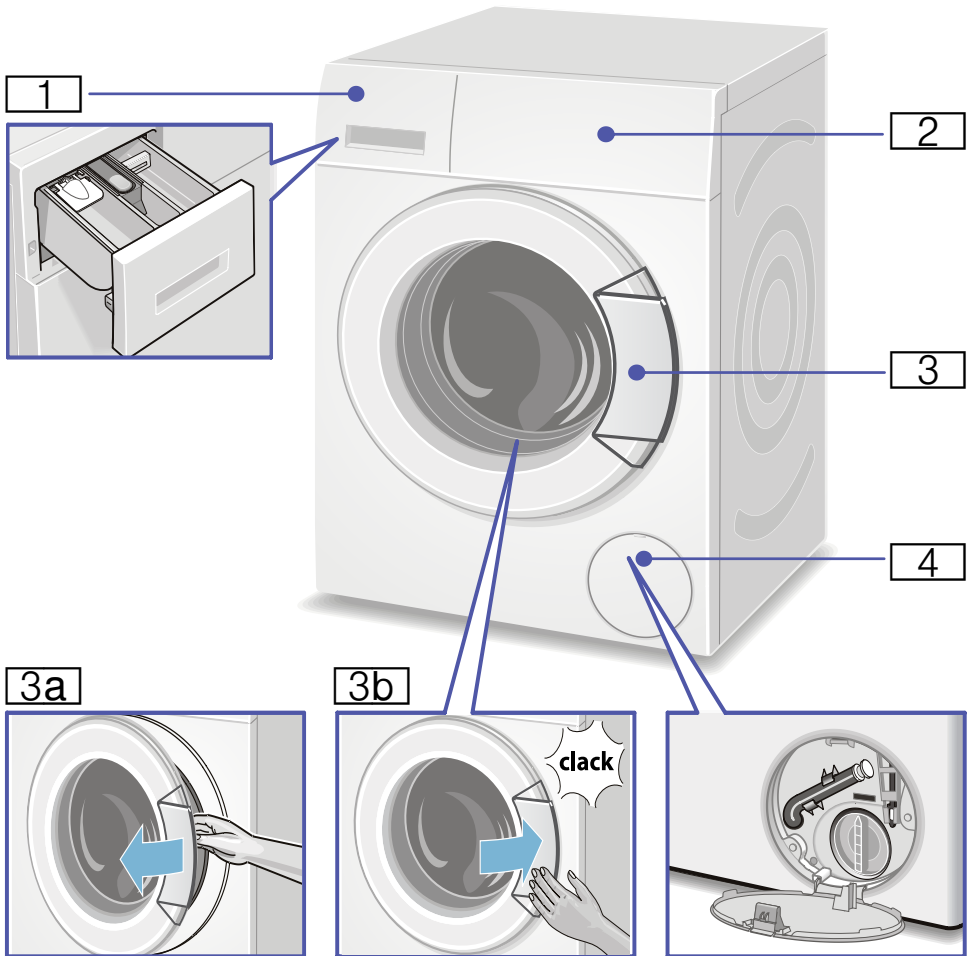
 **Spoznajte svoj stroj**
Pralni stroj

1 Predal za pralno sredstvo → *Stran 18*

2 Upravljalni/prikazovalni elementi

3 Vrata z ročajem

3a Odpiranje vrat

3b Zapiranje vrat

4 Servisna loputa

Upravljalni pult

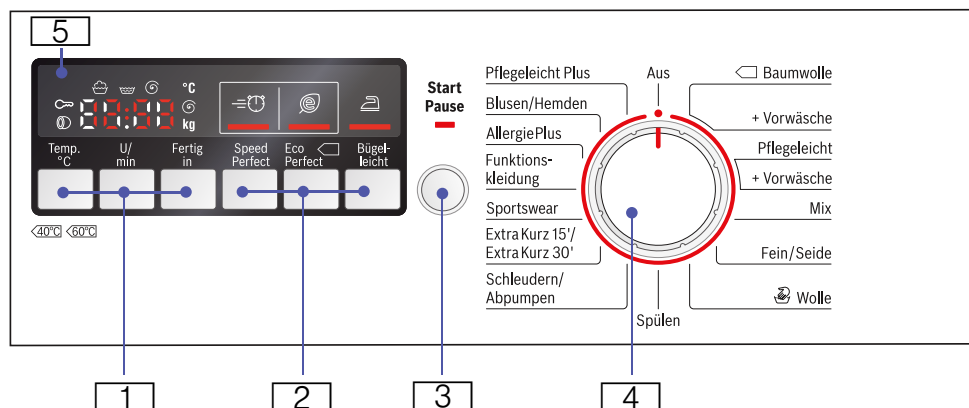

1 (Temp. °C (temperatura), U/min (št. vrtljajev ožemanja), Fertig in (konec čez) – spreminjanje programskih prednastavitev

2 SpeedPerfect, EcoPerfect, Bügelleicht dodatne programske nastavitve

3 Start/Pause za zagon, premor (dodajanje perila) in prekinitev programa

4 Programsko stikalo za izbiro programa in vklop/izklop stroja

5 Prikazovalnik za prikaz nastavitev in podatkov

Prikazovalno polje

Nastavitve za izbrani program		
Cold - 90 °C	Temperatura	Cold = hladno
- - -...1400* Ⓞ	Število vrtljajev ožemanja; * maks. število vrtljajev je odvisno od modela	v vrtljajih na minuto (vrt/min); - - - = zaustavitev izpiranja (brez končnega ožemanja)
1:30	Trajanje programa	po izbiri programa v urah in minutah (h:min)
1-24 h	Konec čez	Konec programa čez ...h (h = ure)
7,0 kg	največja količina perila	

Prikazi stanja napredovanja programa (potek programa):

- ☁ End : pranje, izpiranje, ožemanje, trajanje ali konec programa
- Ⓞ : odprite vrata in vložite perilo
- ☹ : varovalo za otroke



Perilo

Priprava perila

Pozor!

Poškodbe naprave/blaga

Tujki (npr. kovanci, sponke, igle, nohti) lahko poškodujejo perilo ali sestavne dele stroja.

Prosimo, upoštevajte naslednja navodila pri predhodni pripravi vašega perila:

- Izpraznite vse žepa perila.

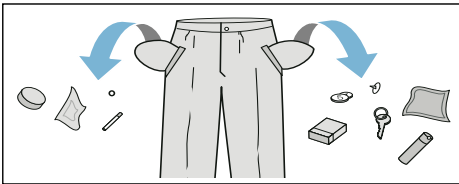

- Pazite na kovinske dele (sponke, itd.) in jih odstranite.
- Občutljivo perilo (nogavice, modrčki, itd.) perite v mrežici/vrečki.
- Zadržge in prevleke zapnite.
- Iz žepov ali izza zagibov (manšet) skrtačite pesek.
- Pri zavesah odstranite kljukice ali pa jih perite v mreži ali vreči.

Razvrščanje perila

Razvrstite perilo v skladu z navodili za nego in navedbami proizvajalca na našitkih za nego perila:

- Vrsta blaga/vlakna
- Barva
 - Opomba:** Perilo se lahko obarva ali pa se ne opere popolnoma. Belo in barvno perilo perite ločeno. Novo barvno perilo prvič operite ločeno.
- Umazanija
 - Perilo z enako stopnjo umazanosti perite skupaj.
 - Primere za umazanijo najdete tukaj: → *Stran 12*

- **manj umazano:** brez predpranja, po potrebi izberite nastavitve ⇒ SpeedPerfect
- **normalno umazano**
- **močno umazano:** napolnite manj perila, izberite program s predpranjem
- **Madeži:** madeže odstranite/predhodno obdelajte, dokler so še sveži. Najprej narahlo potipajte s krpo z milnico, ne drgnite. Nato operite perilo z ustreznim programom. Trdovratne/posušene madeže lahko včasih odstranite šele po večkratnem pranju.
- Simboli na našitkih za nego
 - Številke v simbolih nakazujejo največjo temperaturo pranja, ki jo lahko uporabite.
 - : primerno za normalen postopek pranja, npr. program **Bombaž** (Cotton)
 - : potreben je previden pralni postopek, npr. program **Preprosta nega** (EasyCare)
 - : potreben je posebej previden pralni postopek; npr. program **Občutljivo perilo/svila** (Delicate/Silk)
 - : primerno za ročno pranje, npr. program **Volna** (Wool)
 - : perila ne perite strojno.



Pralno sredstvo

Pravilna izbira pralnega sredstva

Za pravilno izbiro pralnega sredstva, temperature in obdelave perila je bistven našitek za vzdrževanje. → tudi www.sartex.ch

Na spletni strani www.cleanright.eu najdete tudi mnogo nadaljnjih uporabnih informacij o pralnih, negovalnih in čistilnih sredstvih za osebno uporabo.

- **Univerzalno pralno sredstvo z optičnimi posvetlitvami**
Primerno za perilo iz lana ali bombaža, ki ga je mogoče kuhati
Program: Bombaž / mrzlo - maks. 90 °C
- **Pralno sredstvo za barvano perilo brez belila in optičnih posvetlitev**
Primerno za barvno perilo iz lana ali bombaža
Program: Bombaž / mrzlo - maks. 60 °C
- **Pralno sredstvo za barvno/občutljivo perilo brez optičnih posvetlitev**
primerno za barvno perilo iz lahko negovanih vlaken, sintetiko
Program: Preprosta nega / mrzlo - maks. 60 °C
- **Pralno sredstvo za občutljivo perilo**
Primerno za občutljivo in fino tkanino, svila ali viskozo
Program: Občutljivo perilo/svila / mrzlo - maks. 40 °C
- **Pralno sredstvo za volno**
primerno za volno
Program: Volna / mrzlo - maks. 40 °C

Privarčevanje energije in pralnega sredstva

Pri lažje ali normalno onesnaženih tkaninah lahko privarčujete energijo (z















znižanjem pralne temperature) in pralna sredstva.









Varčevanje	Umazanija/navodilo
<p>Nižja temperatura in manjša količina pralnega sredstva glede na dozirno priporočilo</p>  <p>Temperatura glede na negovalno etiketo in večja količina pralnega sredstva po priporočenem doziranju/močno umazano</p>	<p>manj umazano Ni opaziti onesnaženja in madežev. Oblačila so prevzela telesni vonj, npr.:</p> <ul style="list-style-type: none"> ■ lahka poletna/športna oblačila (nošena le nekaj ur) ■ majice, srajce, bluže (nošene največ 1 dan) ■ posteljina in brisače za goste (uporabljeno 1 dan) <p>normalno umazano Vidna umazanija/ali vidnih je nekaj manjših madežev, npr.:</p> <ul style="list-style-type: none"> ■ majice, srajce, bluže (prepoteno, nošeno večkrat) ■ brisače, posteljina (uporabljeno do 1 tedna) <p>zelo umazano Onesnaženje in/ali madeži so razločno vidni, npr. z. B. brisače za posodo, otroško perilo, poklicna oblačila</p>









Opomba: Pri doziranju pralnih, negovanih, pomožnih in čistilnih sredstev se nujno držite priporočil proizvajalcev teh sredstev in navodil.
→ *Stran 18*

Pregled programov

Programi na izbirnem stikalu programov

Program/vrsta perila/nasveti	Nastavitve
<p>Ime programa Kratko pojasnilo programa oz. za katere vrste perila je primeren.</p>	<p>največja količina perila; * zmanjšana količina polnjenja pri nastavitvi  SpeedPerfect</p> <p>možna izbira temperature</p> <p>možna izbira št. vrtljajev ožemanja; ** največje št. vrtljajev ožemanja glede na model</p> <p>možne nastavitve programov</p>
<p>Baumwolle (Bombaž) odporne tkanine, tkanine iz bombaža ali lana, odporne na pranje pri najvišjih temperaturah. Bombaž (Cottons) Predpranje (Vorwäsche): program s predpranjem; pralno sredstvo porazdelite v prekat I in II Opomba: Pri nastavitvi  SpeedPerfect primerno kot kratek program za manj umazano perilo.</p>	<p>maks. 7 kg/4* kg Cold - 90 °C - - - ... 1400** vrt/min , , </p>
<p>Pflegeleicht (Preprosta nega) Tkanine iz sintetike ali mešanih vlaken Preprosta nega (Easy-Care) Predpranje (Vorwäsche): program s predpranjem; pralno sredstvo porazdelite v prekat I in II</p>	<p>maks. 4 kg Cold - 60 °C - - - ... 1200 vrt/min , , </p>
<p>Mix (Mešano) mešana polnitev perila iz bombaža in sintetike</p>	<p>maks. 3,5 kg Cold - 40 °C - - - ... 1400** vrt/min , , </p>
<p>Fein/Seide (Občutljivo/Svila) za občutljive tkanine, primerne za pranje, npr. iz svile, satena, sintetike ali mešanih tkanin (npr. svilene bluže, šali) Opomba: Uporabljajte pralno sredstvo za občutljivo perilo ali svilo, ki je primerno za strojno pranje.</p>	<p>maks. 2 kg Cold - 40 °C - - - ... 800 vrt/min , , </p>

Program/vrsta perila/nasveti	Nastavitve
 Wolle (Volna) volna, ki je primerna za ročno ali strojno pranje, ali tekstil z visokim odstotkom volne; še posebej nežno pranje, ki preprečuje krčenje perila; daljše prekinitve med pranjem (perilo miruje v pralni raztopini). Opombe <ul style="list-style-type: none"> ■ Volna je živalskega izvora, npr.: angora, alpaka, lama, lama, ovca. ■ Uporabljajte pralno sredstvo za volno, ki je primerno za strojno pranje. 	maks. 2 kg Cold - 40 °C - - - ... 800 vrt/min -
Spülen (Izpiranje) Dodatno izpiranje z ožemanjem	maks. 7 kg - - - - ... 1400** vrt/min 
Schleudern/Abpumpen (Ožemanje/Črpanje) Dodatno ožemanje z izbiro števila vrtljajev Če je potrebno samo izčrpavanje, število vrtljajev za ožemanje nastavi na - - -.	maks. 7 kg - - - - ... 1400** vrt/min 
Extra Kurz 15'/30' (Zelo kratko) Izredno kratek program, ki traja približno 15 ali 30 minut, primeren za rahlo umazano perilo v manjših količinah	maks. 2 kg/3,5 kg Cold - 40 °C - - - ... 1200 vrt/min -
Sportswear (Športna oblačila) Tkanine iz mikrovlakn za šport in prosti čas.	maks. 2 kg Cold - 40 °C - - - ... 800 vrt/min
Opombe <ul style="list-style-type: none"> ■ Perilu nikoli ne dodajte mehčalca. ■ Pred pranjem predale za pralno sredstvo (vse prekate) temeljito očistite in odstranite vse ostanke mehčalnega sredstva. 	 ,  , 
Funktionskleidung (Outdoor oblačila) Vremensko odporna in Outdoor oblačila z membransko oblogo ter voododbojni tekstil	maks. 2 kg Cold - 40 °C - - - ... 800 vrt/min
Opombe <ul style="list-style-type: none"> ■ Uporabljajte posebno pralno sredstvo, primerno za strojno pranje, s katerim napolnite prekat II v ustrezni količini po navodilih proizvajalca. ■ Perilu nikoli ne dodajte mehčalca. ■ Pred pranjem predale za pralno sredstvo (vse prekate) temeljito očistite in odstranite vse ostanke mehčalnega sredstva. 	 ,  , 

Program/vrsta perila/nasveti	Nastavitve
Allergie Plus odporne tkanine	maks. 7 kg/5* kg Cold - 60 °C
Opomba: dolgotrajno pranje in izpiranje v večji količini vode za zelo občutljivo kožo	- - - ... 1400** vrt/min  ,  , 
Blusen/Hemden (Srajce/bluze) srajce in bluze iz bombaža, lana, sintetike in mešanih vlaken, ki jih ni treba likati	maks. 2 kg Cold - 60 °C
Opomba: Za pranje srajc in bluz iz svile/občutljivih materialov uporabljajte program za občutljivo perilo/svilo (Delicate/Silk).	- - - ... 800 vrt/min  ,  , 
Pflegeleicht Plus (Izredno preprosta nega) temno perilo iz bombaža ali temno perilo s preprosto nego Oblačila perite z notranjo stranjo obrnjeno navzven.	maks. 3,5 kg Cold - 40 °C
	- - - ... 1400 vrt/min  ,  , 

Škrobljenje

Opomba: Perila se ne sme prati z mehčalcem.

Škrobljenje je možno pri vseh programih s tekočim škrobom. Tekoči škrob po navodilih proizvajalca dolijte v prekat  (po potrebi ga prej očistite).

Barvanje/Razbarvanje

Barvanje samo v obsegu gospodinskih mer. Sol lahko legirano jeklo razžre!
Upoštevajte napotke izdelovalca barvil.

Perila **ne** barvajte v pralnem stroju!

Namakanje

1. V prekat **II** nasujte namakalno/pralno sredstvo (po navodilih proizvajalca).
2. S programskim stikalom izberite **bombaž 30 °C**.
3. Pritisnite tipko za **Start/Pause**.
4. Po približno 10 minutah pritisnite tipko za **Start/Pause**.

5. Po preteku namakanja znova pritisnite tipko za **Start/Pause**, če želite nadaljevati izbrani program, ali pa program po potrebi spremenite.

Opombe

- Vložite perilo podobnih barv.
- Ni potrebno nobeno dodatno pralno sredstvo, lug za namakanje se uporabi tudi za pranje.

P+ Prednastavitve programa

Pri vseh programih so temperatura, število vrtljajev in trajanje programa (čas Konec čez (Ready in)) tovarniško prednastavljeni.

Prikažejo se po izbiri programa v prikazovalnem polju.

Prednastavljene vrednosti lahko spreminjate tako, kot sledi.

Temperatura

Pred in med programom lahko spreminjate prednastavljeno temperaturo (v °C), odvisno od napredka programa.

Pritisnite na ustrezno tipko tako dolgo, dokler se ne bo prikazala zelena nastavitev.

Največja nastavljiva temperatura je odvisna od izbranega programa.

Pregled programov → *Stran 13*

Število vrtljajev ožemanja

Pred in med programom lahko spreminjate število vrtljajev centrifuge (v V/min; vrtljaji na minuto), odvisno od napredka programa.

Pritisnite na ustrezno tipko tako dolgo, dokler se ne bo prikazala zelena nastavitev.

Nastavitev – – –  : zaustavitev izpiranja = brez končnega ožemanja, perilo ostane po zadnjem izpiranju v vodi.

Zaustavitev izpiranja lahko izberete za preprečevanje gub, tudi če se ob koncu programa perilo ne vzame takoj iz pralnega stroja.

Največje nastavljivo število vrtljajev je odvisno od izbranega programa in modela.

Pregled programov → *Stran 13*

Čas Konec čez

Ob izbiri programa se pokaže njegovo trajanje.

Trajanje programa se pri tekočem programu samodejno prilagodi. Spremembe programskih prednastavitev oz. programskih nastavitev vodijo tudi do spremembe trajanja programa.

Pred zagonom programa lahko konec programa (Konec čez (Ready in)) v korakih po eno uro (h=ura) zakasnite do največ 24 ur.

Pritisnite na ustrezno tipko tako dolgo, dokler se ne bo prikazala zelena nastavitev.

Opomba: Trajanje programa se prišteje k nastavljenemu času Konec čez (Ready in).

Po zagonu se prikaže izbrani čas npr. **8h** in nato odšteva, dokler se ne začne pralni program. Nato se prikaže trajanje programa npr. **2:30** (ure:minute).

Sprememba zamika časa:

Izbrani zamik časa lahko po zagonu programa spremenite tako:

1. Izberite Start/**Pause**.
2. Pritisnite tipko **Konec čez** tolikokrat, dokler ne izberete zelen čas.
3. Izberite tipko **Start/Pause**.

Naložite dodatno perilo, medtem ko se odšteva zamik časa:

1. Izberite Start/**Pause**.
2. V prikazovalnem polju svetijo **YES** in . Vrata lahko odprete in naložite dodatno perilo.
3. Zaprite vrata.
4. Izberite tipko **Start/Pause** nalaganje. Zamik časa se odšteva naprej.

P+ Dodatne programske nastavitve

SpeedPerfect

Za pranje v najkrajšem času pri primerjalnem pralnem učinku k standardnem programu.

Opomba: Največjo možno količino nalaganja stroja se ne sme prekoračiti. Pregled programov → *Stran 13*

EcoPerfect

Za varčevanje energije pri primerjalnem pralnem učinku k standardnem programu.

Proti mečkanju

Poseben potek ožemanja, ki mu sledi rahljanje. Manj izrazito končno ožemanje z nekaj več preostale vlažnosti v perilu.

Upravljanje stroja

Prilagoditev pralnega stroja

Opomba: Pralni stroj **je treba postaviti in priključiti strokovno**. od → *Stran 31*

1. Izvlecite priključni vtič.
2. Odprite pipo za vodo.
3. Odprite vrata.
4. Preverite, ali je pralni boban popolnoma izprazen. Po potrebi ga izpraznite.

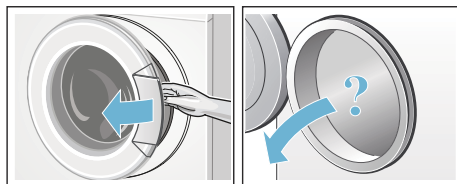

Izbira programa/vklop stroja

Opomba: Če ste aktivirali varovalo za otroke, ga morate pred nastavljanjem programa izključiti. → *Stran 19*

S programskim stikalom izberite zeleni program. Lahko ga obračate v obe strani.

Stroj je vključen.

V prikazovalnem polju se prikaže program:

- trajanje programa,
- prednastavljena temperatura,
- prednastavljeno število vrtljajev in
- maksimalna količina nalaganja.

Sprememba prednastavitev programa

Lahko uporabite prednastavitve ali pa jih spremenite.

Pritisnite na ustrezno tipko tako dolgo, dokler se ne bo prikazala zelena nastavitvev.

Nastavitve so aktivne brez potrditve.

Po izklopu naprave se ne ohranijo.

Prednastavitve programa → *Stran 16*

Pregled programov od → *Stran 13*

Izbira dodatnih programskih nastavitev

Z izbiro dodatnih nastavitev lahko prilagodite postopek pranja vaši količini perila še bolje.

Nastavitve lahko izbirate oz. izklopite glede na napredek programa.

Prikazovalne lučke tipk svetijo, če je nastavitev aktivna.

Nastavitve se po izklopu naprave ne ohranijo.

Dodatne nastavitve → *Stran 17*

Pregled programov od → *Stran 13*

Nalaganje perila v boben

Opozorilo **Življenjska nevarnost!**

Zaradi perila, ki ste ga obdelovali s čistilnimi sredstvi, ki vsebujejo razredčila, npr. odstranjevalec madežev/čistilni bencin, lahko pride po polnitvi stroja do eksplozije. Dele perila pred tem temeljito izperite na roko.

Opombe

- Pomešajte velike in manjše kose perila med seboj. Kosi perila različnih velikosti se ob ožemanju bolje porazdelijo. Posamezni kosi perila lahko vodijo do neuravnoteženosti.
 - Upoštevajte navedeno največjo količino nalaganja. Prenaloženost zmanjšuje rezultate pranja in povečuje nastajanje zmečkanosti perila.
1. Razporejene kose perila položite razgrnjene v pralni boben.
 2. Pazite, da med vrati in gumijasto manšeto ne bo ukleščen noben kos perila in zaprite vrata.



Prikazovalna lučka tipke Start utripa in v prikazovalnem polju se še vedno prikazujejo nastavitve programa. Možne so spremembe nastavitvev.

Polnjenje in doziranje pralnega in negovalnega sredstva

Pozor!

Okvare na stroju

Pralna sredstva in sredstva za predhodno obdelavo perila (npr. sredstvo proti madežem, razpršila pred pranjem itd.) lahko ob dotiku površino pralnega stroja poškodujejo. Sredstva ne smejo priti v stik s površino pralnega stroja. Po potrebi ostanke razpršenega škropiva in druge ostanke/kapljice obrišite z vlažno krpo.

Doziranje

Pralna in negovalna sredstva ustrezno dozirajte:

- trdota vode; pozanimajte se pri svojem podjetju za oskrbo z vodo
- navodila proizvajalca na embalaži
- Količina perila
- Umazanija → *Stran 12*

Polnjenje

Opozorilo **Draženje oči/kože!**

Ob odpiranju predala za pralna sredstva med obratovanjem stroja se lahko poškropite s pralnim ali negovalnim sredstvom.

Previdno odprite prekat.

Če pridete v stik s pralnim/negovalnim sredstvom, temeljito izperite oči oz. kožo.

Ob nenamernem zaužitju takoj poiščite zdravniško pomoč.

Opomba: Gosta sredstva za mehčanje in izpiranje razredčite z vodo, tako boste preprečili zamašitve.

Pralna in negovalna sredstva napolnite v ustrezne prekate:

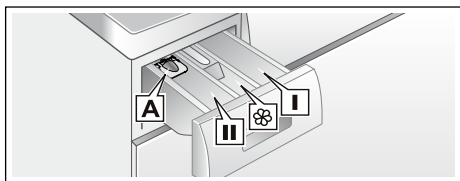

Pomoč pri doziranju A	za tekoča pralna sredstva
Prekat II	Pralni sredstvo za glavno pranje, sol za mehčanje vode, sredstvo za belinje, sredstvo za odstranjevanje madežev
Prekat	Mehčalec, škrob, Ne prekoračite max nivoja
Prekat I	Pralno sredstvo za predpranje

1. Izvlecite predal za pralno sredstvo do prislon.
2. Polnjenje pralnega in/ali negovalnega sredstva.
3. Zaprite predal za pralno sredstvo.

Pomoč pri doziranju* za tekoča pralna sredstva

*glede na model

Za doziranje tekočih pralnih sredstev si nastavite pomoč pri doziranju:

1. Izvlecite predal. Pritisnite na zapah in predal popolnoma izvlecite.
2. Pomož pri doziranju potisnite naprej, jo poklopite navzdol in zaskočite.
3. Ponovno vstavite predal.

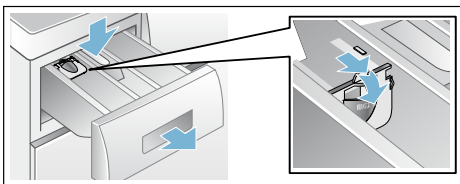

Opomba: Pomoči pri doziranju ne uporabljajte pri pralnih sredstvih v obliki gela in pralnemu prašku ter pri

programih s predpranjem oz. izbranim časom Konec čez (Ready in).

Pri modelih brez pomoči pri doziranju napolnite tekoče pralno sredstvo v ustrezno dozirno posodo in jo položite v boben.

Zagon programa

Pritisnite tipko za **Start/Pause**. Kontrolna lučka zasveti in program se zažene.

Na prikazovalniku so med potekom z izbranim programom prikazani časovni zamik konca programa oz. po zagonu pralnega programa trajanje programa ter simboli napredovanja programa. Prikazovalnik

Opomba: Če želite izbrani program zavarovati pred nenamernimi spremembami nastavitvev, uporabite varovalo za otroke, kot je opisano v nadaljevanju.

Varovalo za otroke

Svoj stroj lahko zavarujete pred neženo spremembo nastavljenih funkcij. Po zagonu programa vključite varovalo za otroke.

Za **vklop/izklop** držite pribl. 5 sekund tipko Start/Pavza. V prikaznem polju se prikaže simbol .

- sveti, če je varovalo za otroke aktivno.
- utripa: varovalo za otroke je aktivno, programsko stikalo je bilo prestavljeno. Za preprečitev prekinitve programa nastave programsko stikalo nazaj na začetni program. Simbol ponovno sveti.

Opomba: Varovalo za otroke lahko ostane aktivno do naslednjega zagona programa tudi po izključitvi stroja.

Nato pred začetkom programa varovalo za otroke izključite in po potrebi po zagonu programa ponovno aktivirajte.

Dodatno nalaganje perila



Po začetku programa lahko po potrebi naložite dodatno perilo ali pa ga odstranite iz stroja.

Izberite tipko **Start/Pause**.

Prikazna lučka za Start/Pause utripa, stroj preverja, ali je možno dodatno nalaganje.

Opomba: Med dodatnim nalaganjem ne pustite vrat predolgo odprtih – iz perila iztekajoča voda se lahko prelije skozi navzven.

Če na prikazovalnem polju:

- svetila **oba** simbola **YES** in , je dodatno nalaganje možno.
- utripa **NO**, počakate, dokler ne svetita **YES** in  .
Vrata odprite šele, ko svetita **oba** simbola **YES** in  .
- Če sveti **NO**, dodatno nalaganje ni mogoče.
Pri višjem nivoju vode, višji temperaturi ali vrtečem se bobnu ostanejo vrata zaradi varnostnih razlogov zaprta in dodatno nalaganje ni možno.

Za nadaljevanje programa pritisnite tipko **Start/Pause**. Program se samodejno nadaljuje.

Sprememba programa

Če pomotoma zaženete napačen program, lahko to spremenite tako:

1. Izberite **Start/Pause**.
2. Izberite drug program.
3. Izberite **Start/Pause**. Novi program se začne izvajati od začetka.

Prekinitev programa

Programi z višjo temperaturo:

1. Izberite **Start/Pause**.
2. Perilo naj se ohladi: izberite **Izpiranje**.
3. Izberite **Start/Pause**.

Pri programih z nižjo temperaturo:

1. Izberite **Start/Pause**.
2. Izberite **Ožemanje** ali **Črpanje**.
3. Izberite **Start/Pause**.

Konec programa pri zaustavitvi izpiranja

V prikazovalnem polju se prikaže – – –  in prikazovalna lučka tipke Start/Pause utripa.

Za zaključek programa postavite izbirno stikalo programa na Ožemanje/Črpanje ali izberite število vrtljajev. Nato pritisnite tipko **Start/Pause**.

Konec programa

V prikazovalnem polju se prikaže **Konec** (End) in prikazovalna lučka tipke Start/Pavza ne sveti.

Če se v prikazovalnem polju dodatno pojavi simbol , je pralni stroj med potekom pralnega programa prepoznal preveč pene in k obstoječim dodal še nadaljnje cikle izpiranja za odstranitev pene.

Opomba: Pri naslednjem pranju z enako naložitvijo dodajte manj pralnega sredstva.

Odstranjevanje perila/ izključitev stroja

1. Odprite vrata in vzemite perilo.
2. Izbirno stikalo programa postavite na **izklop** (Off). Stroj je izključen.
3. Zaprite pipo za vodo.

Opomba: Ni potrebno pri modelih Aqua-Stop.

Opombe

- V bobnu ne pozabite nobenih kosov perila. Ti se lahko pri naslednjem pranju utečejo ali pa se nekoliko drugače obarvajo.
- Odstranite morebitne tujke iz bobna ali iz gumijaste gube ob polnilnem oknu – možnost nastanka rje.

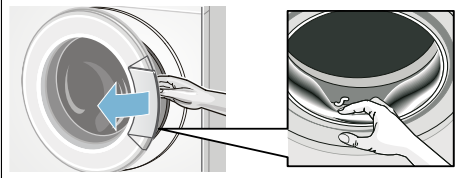

- Vrata in predal za pralno sredstvo pustite odprto, da se lahko preostala voda posuši.
- Vedno počakajte na konec programa, ker so lahko vrata še zapahnjena. Stroj ponovno vključite in počakajte, da se vrata odpahnejo.

- Če je ob koncu programa prikazovalno polje ugasnjeno, je vključen način varčevanja z energijo. Za ponoven vklop izberite poljubno tipko.



Senzorika

Količinska avtomatika

Glede na vrsto tkanine in količino naložitve prilagodi količinska avtomatika porabo vode v vsakem programu optimalno.

Sistem za nadzor neuravnoteženosti

Samodejni sistem za nadzor neuravnoteženosti prepozna nesorazmerno porazdelitev perila in z večkratnim zagonom centrifuge poizkuša doseči čim boljšo porazdelitev perila.

Zaradi varnostnih razlogov se pri zelo neuravnoteženi porazdelitvi število vrtljajev pri ožemanju zmanjša ali pa perilo sploh ne bo ožeto.

Opomba: V bobni naložite manjše in večje kose perila. → *Stran 26*

Nastavitev signalov

1. Nastavitev glasnosti zvočnega signala

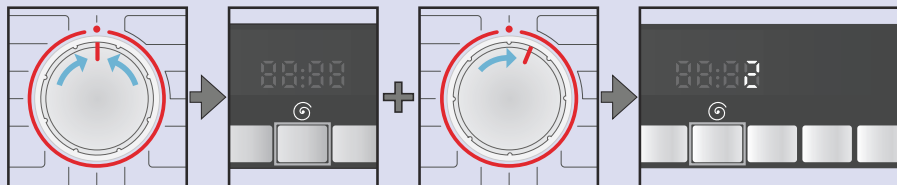

Nastavite na ●.

Držite tipko  + zavrtite za en položaj v desno.

Držite še približno 5 sekund, dokler ne zasvetijo prikazovalni elementi. Vključen je nastavitveni način.

2. Nastavitev glasnosti za signale tipk (glede na model)

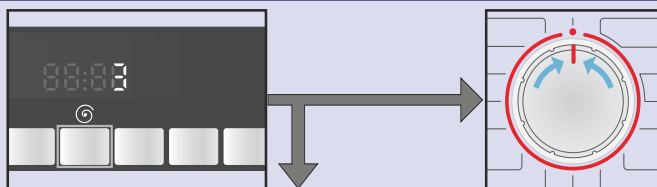

Pritiskajte tako dolgo, dokler ne dosežete želene glasnosti.

k 3. ali

Nastavite na ●, da s tem zapustite nastavitveni način za glasnost zvočnega signala.



3. Nastavitev glasnosti za opozorilne signale



Zavrtite za eno stopnjo na desno.

Pritiskajte tako dolgo, dokler ne dosežete želene glasnosti.

Nastavite na ●, da s tem zapustite nastavitveni način za glasnost zvočnega signala.



Čiščenje in vzdrževanje

⚠ Opozorilo

Življenjska nevarnost!

Pri dotiku delov, ki so pod napetostjo, obstaja nevarnost električnega udara. Izključite napravo in izvlecite priključni vtič.

⚠ Opozorilo

Nevarnost zastrupitve!

Zaradi čistilnih sredstev, ki vsebujejo topila, npr. čistilni bencin, lahko nastanejo strupeni hlapi. Ne uporabljajte čistilnih sredstev, ki vsebujejo topila.

Pozor!

Okvare na stroju

Čistilna sredstva, ki vsebujejo topila, npr. čistilni bencin, lahko poškodujejo površino in sestavne dele stroja. Ne uporabljajte čistilnih sredstev, ki vsebujejo topila.

Ohišje stroja/upravljalni pult

- Očistite ohišje in upravljalni pult z mehko vlažno krpo.
- Nemudoma odstranite ostanke čistilnega sredstva.
- Čiščenje stroja z vodnim curkom je prepovedano.

Pralni boben

Uporabljajte čistilna sredstva, ki ne vsebujejo klora, ne uporabljajte jeklene gobice.

Odstranjevanje vodnega kamna

Pri pravilnem doziranju pralnih sredstev odstranjevanje vodnega kamna ni potrebno. V nasprotnem primeru postopajte po navodilih proizvajalca

sredstva za razapnenčenje. Primerna sredstva za odstranjevanje vodnega kamna lahko naročite prek naše spletne strani ali servisne službe.

Predal za pralno sredstvo in ohišje

Če so prisotni ostanki pralnih in mehčalnih sredstev:

1. Izvlecite predal. Pritisnite na zapah in predal popolnoma izvlecite.
2. Zapah snemite iz prekata: s prstom pritisnite na vstavek od spodaj navzgor.

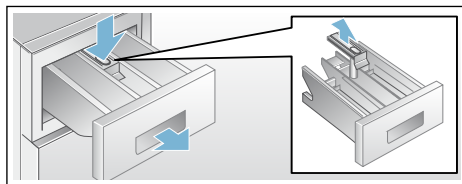

3. Prekat in vstavek operite z vodo in ščetko in ju posušite. Očistite tudi notranjost ohišja.
4. Vstavek ponovno vstavite in ga zapnite (cilinder natakните na vodilni zatič).
5. Predal za pralno sredstvo vstavite v odprtino.

Opomba: Predal naj ostane odprt, tako da lahko ostanek vode od čiščenja izhlapi.

Črpalka za lug je zamašena.

⚠ Opozorilo

Nevarnost opeklin!

Pralni lug je pri pranju z visokimi temperaturami zelo vroč. Ob dotiku s pralnim lugom lahko pride do opeklin. Pralni lug naj se ohladi.

1. Zaprite pipo za vodo, da ne doteka nobena voda več in je ni treba odtočiti s črpalko za lug.

sl Čiščenje in vzdrževanje

2. Napravo izključite. Izvlecite priključni vtič.
3. Odprite vzdrževalno loputo in jo snemite.

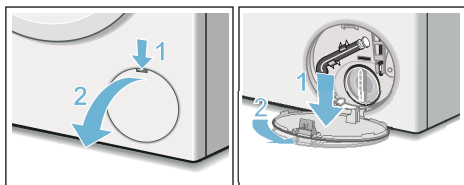

4. Cev za izpraznitev snemite z držaja. Snemite pokrovno kapico, pustite lug odteči v primerno posodo. Natakните zaporni pokrov in cev za praznitev vstavite v držalo.

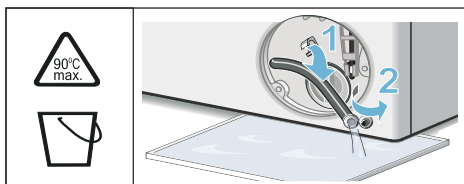

5. Previdno odvijte pokrov črpalke, preostanek vode lahko odteče. Očistite notranjost, navoje pokrova črpalke in ohišje črpalke. Krilato kolesce črpalke luga se mora vrteti. Pokrov črpalke za lug ponovno natakните in privijte. Držaj mora stati pokonci.

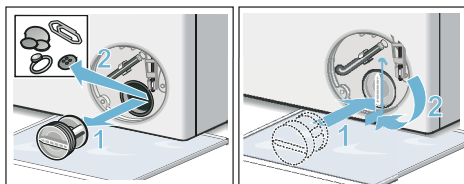

6. Vstavite vzdrževalno loputo, jo zaskočite in zaprite.

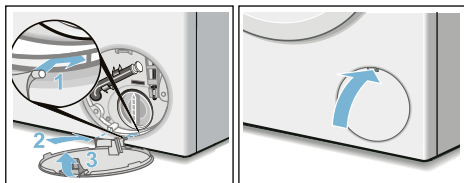

Opomba: Za preprečitev, da bi pralno sredstvo ob naslednjem pranju neuporabljeno odteklo v odtok: v prekat **II** vlijte pribl. 1 liter vode in zaženite program **Črpanje** (Drain).

Odtočna cev na sifonu je zamašena

1. Napravo izključite. Izvlecite priključni vtič.
2. Odstranite cev s priključka. Previdno snemite cev za odvodno vodo, preostanek vode lahko odteče.
3. Odvodno cev in očistite priključek sifona.

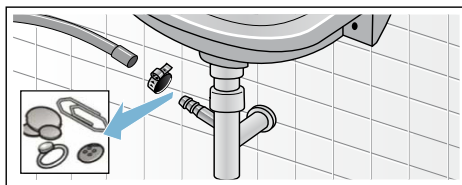

4. Odtočno cev ponovno natakните in priključno mesto zavarujte s cevno objemko.

Sito v dovodu vode je zamašeno

Pri tem najprej znižajte vodni tlak v dovodni cevi:

1. Zaprite dovod vode.
2. Izberite poljuben program, razen za izpiranje, ožemanje, črpanje (Rinse, Spin, Empty).
3. Pritisnite tipko za **zagon** (Start). Program naj deluje približno 40 sekund.
4. Programsko stikalo pomaknite v položaj za **izklop** (Off).
5. Očistite filtrirno mrežico vodne pipe: snemite cev z dovodne pipe. Filtrirno mrežico očistite z manjšo ščetko.

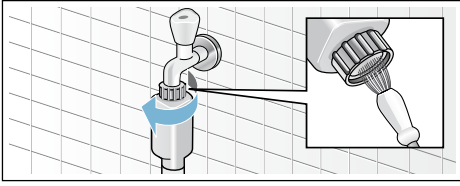

6. Pri modelih Standard in Aqua-Secure očistite filtrirno mrežico na zadnji strani stroja:
 snemite cev z zadnje strani stroja, s kleščami izvlecite filtrirno mrežico in jo očistite.

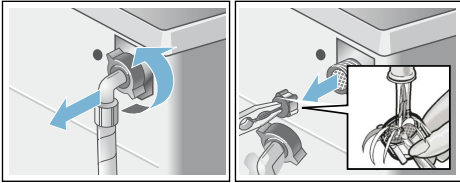

7. Znova priključite cev in preverite njeno tesnjenje.

Kaj storiti ob motnjah?

Sprostitev v sili

npr. pri izpadu električnega toka
 Program poteka naprej, ko je omrežna napetost ponovno vzpostavljena.

Če želite perilo kljub temu odvzeti, lahko vrata odprete po naslednji navodilih:

Opombe v prikazovalnem polju

Prikazovalnik	Vzrok/Pomoč
YES	Vrata so odklenjena. Dodatno nalaganje perila je možno.
NO	<ul style="list-style-type: none"> ■ Temperatura je previsoka. Počakajte, da se temperatura zniža. ■ Nivo vode je previsok. Dodatno nalaganje perila ni mogoče. Po potrebi takoj zaprite vrata. Izberite Start/Pause za nadaljevanje programa.

Opozorilo **Nevarnost opeklin!**

Pri pranju z visokimi temperaturami lahko pri dotiku z vročim pralnim lugom in perilom pride do nastanka opeklin. Po možnosti ju pustite, da se ohladita.

Opozorilo **Nevarnost poškodb!**



Pri seganju v vrteči se pralni boben si lahko poškodujete roke. Ne segajte v vrteči se pralni boben. Počakajte toliko časa, da se boben neha vrteti.

Pozor! **Škoda zaradi vode**

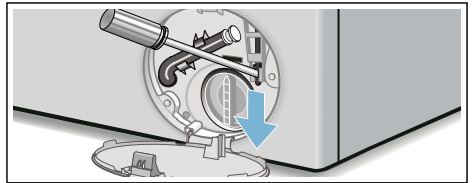

Odtokajoča voda lahko vodi k nastanku škode. Ne odpirajte vrat, če je v njem viden nivo vode.

1. Napravo izključite. Izvlecite priključni vtič.
2. Izpustite vodni lug.
3. Z orodjem povlecite zapaž v silo navzdol in izpustite. Nato lahko odprete vrata.



Prikazovalnik	Vzrok/Pomoč
 utripa	<ul style="list-style-type: none"> Eventualno je vklenjeno perilo. Prosimo, ponovno odprite vrata in jih zaprite ter pritisnite Start/Pause. Po potrebi vrata pritisnite oz. izvemite perilo in jo nato pritisnite. Eventualno stroj izključite in ga ponovno vključite; nastavite program in spremenite individualne nastavitve; zaženite program.
E:17	<ul style="list-style-type: none"> Odprite pipo za vodo do konca, dovodna cev je preščipnjena, vklenjena, Premajhen vodni tlak. Očistite mrežico.
E:18	<ul style="list-style-type: none"> Črpalka za lug je zamašena. Očistite črpalko za lug. Odvodna cev je zamašena. Očistite odvodno cev pri sifonu. → <i>Stran 24</i>
E:23	Voda v talnem zbiralniku, naprava ne tesni več. Zaprite pipo za vodo. Pokličite servisno službo!
	Varovalo za otroke je vključeno; izključite ga.
 utripa	zaznana je bila prevelika količina pene, nastavi se dodatno izpiranje. → <i>Stran 20</i>
drugi prikazi	Stroj izključite, počakajte 5 sekund in ga ponovno vključite. Če se ponovno pokaže isti prikaz, obvestite servisno službo.

Kaj storiti ob motnjah?

Motnje	Vzrok/Pomoč
Voda odteka.	<ul style="list-style-type: none"> Odtočno cev pravilno pritrdite, nadomestite. Zategnite vijadni spoj dovodne cevi.
Ni dovoda vode.	<ul style="list-style-type: none"> Tipka Start/Pause ni bila pritisnjena?
Pralno sredstvo se ne izpira iz prekata.	<ul style="list-style-type: none"> Pipa za vodo ni odprta? Eventualno, sito je zamašeno? Očistite mrežico. Cev za dovod vode je prepognjena ali vkleščena?
Vrata se ne dajo odpreti.	<ul style="list-style-type: none"> Aktivna je varnostna funkcija. Prekinitev programa? Ste izbrali – – –  (Zaustavitev izpiranja = brez končnega ožemanja)? Možno odprtje samo z odahovanjem v sili?
Program se ne zažene.	<ul style="list-style-type: none"> Ste izbrali Start/Pause ali čas Konec čez? So vrata zaprta?  Je varovalo za otroke aktivirano? Deaktivirajte.
Lužne raztopine stroj ne izčrpava.	<ul style="list-style-type: none"> Ste izbrali – – –  (Zaustavitev izpiranja = brez končnega ožemanja)? Očistite črpalko za lug. Očistite odtočno cev.
V bobnu ni videti vode.	To ni napaka – nivo vode je pod vidnim območjem.
Izid ožemanja ni zadovoljiv.	<ul style="list-style-type: none"> To ni napaka – sistem za kontrolo neuravnoveženosti je ožemanje prekinil zaradi neenakomerne porazdelitve perila.
Perilo je mokro/premokr.	<ul style="list-style-type: none"> V stroj vložite majhne in velike kose perila. Je izbrano število vrtljajev premajhno?

Motnje	Vzrok/Pomoč
Večkratno ožemanje.	To ni napaka – sistem za kontrolo neuravnoveženosti izenačuje nesorazmerje.
Program traja dlje kot običajno.	<ul style="list-style-type: none"> ■ To ni napaka – sistem za kontrolo neuravnoveženosti izenačuje nepravilno porazdeljeno perilo z večkratnim porazdeljevanjem. ■ To ni napaka – sistem za preprečevanje penjenja je aktiven – k pranju se doda še dodatno izpiranje.
Dolžina programa se med pralnim ciklom spreminja.	To ni napaka – potek programa se prilagodi pri vsakem pralnem procesu znova. To lahko vodi do spremembe trajanja programa v prikazovalnem polju.
Ostanek vode v prekatu ☹️ za negovalna sredstva.	<ul style="list-style-type: none"> ■ To ni napaka – vpliv negovalnega sredstva ni okrnjen. ■ Po potrebi očistite nastavek.
Nastajanje vonja v pralnom stroju.	Izpeljite program Bombaž 90 °C brez perila. Uporabljajte pralna sredstva za strojno pranje.
V prikazovalnem polju utripa simbol ☹️. Iz predala za pralno sredstvo izhaja pena.	Ste uporabili preveč pralnega sredstva? Pomešajte 1 jedilno žlico mehčalca s 1/2 litra vode in dodajte v prekat II (ne pri terenskih oblačilih, športnih tkaninah in oblekah s perjem!). Pri naslednjem pranju zmanjšajte količino pralnega sredstva.
Nastanek hrupa, vibracije in nehoteni premiki stroja pri ožemanju.	<ul style="list-style-type: none"> ■ Je naprava izravnana? Stroj izravnajte. ■ So noge stroja pritrjene? Nastavite noge stroja. ■ Ste transportna varovala odstranili? Odstranite transportna varovala.
Prikaz in indikacijske lučke ob teku stroje ne funkcionirajo več.	<ul style="list-style-type: none"> ■ Izpad električnega toka? ■ Še je sprožila varovalka? Varovalko vključite, nadomestite. ■ Če se napaka večkrat ponovi, obvestite servisno službo.
Ostanki pralnega sredstva na perilu.	<ul style="list-style-type: none"> ■ Občasno vsebujejo pralna sredstva brez fosfatov dodatke, ki v vodi niso topiljivi. ■ Izberite Izpiranje ali pa perilo po pranju okrtačite.
V stanju dodatnega nalaganja se v prikazovalnem polju prikaže NO .	<ul style="list-style-type: none"> ■ Nivo vode je previsok. Dodatno nalaganje perila ni mogoče. Po potrebi takoj zaprite vrata. ■ Izberite Start/Pause za nadaljevanje programa.
V stanju dodatnega nalaganja se v prikazovalnem polju prikaže YES .	Vrata so odklenjena. Dodatno nalaganje perila je možno.
Če napake ne morete odpraviti sami (po vklopu/izklopu) ali pa je potrebno popravilo:	<ul style="list-style-type: none"> ■ Izbirno stikalo programa postavite na Izklop (Off). Stroj je izključen. ■ Izvlecite priključni vtič iz vtičnice. ■ Zaprite pipo za vodo in pokličite servisno službo.



Servisna služba

Če motnje ne morete odpraviti sami z navodili pod Kaj storiti ob motnjah?

→ *Stran 26*, se obrnite na našo servisno službo. → *Stran*

Zmeraj najdemo najboljše rešitve, tudi zato, da se izognemo nepotrebnih obiskov tehničnega osebja.

Prosimo, da servisni služni posredujete identifikacijsko številko izdelka (E-Nr.) in proizvodno številko naprave (FD).

E-Nr. _____ FD _____

Identifikacijska št.
izdelka

Proizvodna št. naprave

Te podatke najdete *glede na model: na notranji strani vrat*/na odprti loputi za vzdrževanje* in na hrbtni strani naprave.

Zaupajte pristojnosti proizvajalca.

Obrnite se na nas. S tem si zagotovite popravilo z originalnimi nadomestnimi deli in s šolanimi servisnimi tehniki.



Vrednosti porabe

Poraba električne energije in vode, trajanje programa in preostala vlaga za glavne programe

(približni podatki)

Program	Polnitev	Poraba energije*	Poraba vode v litrih*	Trajanje programa*
Bombaž 20 °C	7 kg	0,39 kWh	69 l	2 3/4 h
Bombaž 40 °C	7 kg	1,08 kWh	69 l	2 3/4 h
Bombaž 60 °C	7 kg	1,30 kWh	69 l	2 3/4 h
Bombaž 90 °C	7 kg	2,30 kWh	78 l	2 3/4 h
Enostavna nega 40 °C	4 kg	0,79 kWh	51 l	2 h
Hitro/Mešano 40 °C	3,5 kg	0,51 kWh	45 l	1 3/4 h
Občutljivo perilo/Svila 30 °C	2 kg	0,21 kWh	36 l	3/4 h
Volna 30 °C	2 kg	0,22 kWh	42 l	3/4 h

Program	približna preostala vlaga**		
	WAK28 ... WM14K ... maks. 1400 vrt/min	WAK24 ... WM12K ... maks. 1200 vrt/min	WAK20 ... WM10K ... maks. 1000 vrt/min
Bombaž	48 %	53 %	62 %
Enostavna nega	40 %	40 %	40 %
Občutljivo perilo/Svila	30 %	30 %	30 %
Volna	45 %	45 %	45 %







* Vrednosti odstopajo od podanih glede na različen vodni tlak, trdoto vode in temperaturo dovoda, temperaturo okolice, vrsto, količino, stopnjo umazanosti perila, pralno sredstvo, nihanje v omrežni napetosti in izbrane dodatne funkcije.

** Podatki o preostali vlagi na podlagi največjega števila vrtljajev pri ožemanju in največje količine polnjevanja, ki sta odvisna od izbranega programa.

Preizkusni programi učinkovanja za bombažne tkanine

Naslednji programi (standardni programi, označeni s simbolom ) so primerni za pranje običajno onesnažene

bombažne tkanine in so glede porabnih vrednosti vode in energije najučinkovitejši

Standardni programi za bombaž v skladu z uredbo (EU) 1015/2010	Polnitev	približno trajanje programa
Program Bombaž  + tipka  EcoPerfect	7 kg	3 ½ h
Program Bombaž  + tipka  EcoPerfect	3,5 kg	3 ½ h
Program Bombaž  + tipka  EcoPerfect	3,5 kg	3 ¼ h

Nastavitev programa za kontrolo in energijska označitev v skladu z direktivo 2010/30/EU s hladno vodo (15 °C).
Podatek o temperaturi programa temelji na temperaturi, navedeni na etiketi za nego tkanine. Dejanska temperatura pranja se lahko zaradi varčevanja z energijo razlikuje od temperature, ki je navedena za posamezen program.



Tehnični podatki

Dimenzije:

850 x 600 x 590 mm

(višina x širina x globina)

Teža:

63–83 kg (glede na model)

Omrežni priključek:

Omrežna napetost 220-240 V, 50 Hz

Nazivni tok 10 A

Nazivna moč 2300 W

Vodni tlak:

100–1000 kPa (1–10 bar)

Moč stroja v izklopljenem stanju:

0,12 W

Moč stroja v stanju pripravljenosti (neizklopljeno stanje):

1,49 W



Namestitev in priključitev

Obseg dostave

Opomba: Preverite, da na stroju ni poškodb, ki so nastale med transportom. Poškodovanega stroja ne zaganjajte. Pri reklamacijah se obrnite na trgovca, kjer ste stroj kupili, ali pa na našo servisno službo.

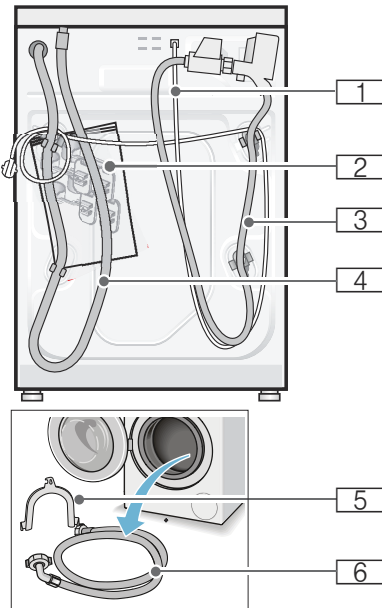

- 1** Omrežni vod
- 2** Vreča:
 - Navodila za uporabo in namestitev
 - Seznam servisnih služb*
 - Garancija*
 - Pokrovi za odprtine po odstranitvi transportnih varoval
 - Vijačni ključ*
- 3** Cev za dovod vode pri modelu Aquastop
- 4** Cev za odvod vode

- 5** Držalo za pritrditev cevi za odvod vode*
- 6** Cev za dovod vode pri modelih Standard/Aqua-Secure

* odvisno od modela

Dodatno boste pri priključitvi cevi za odvod vode na lasten sifon potrebovali cevno objemko \varnothing 24 - 40 mm (v trgovini s tehničnim blagom).

Koristno orodje

- Libela za izravnavo
- Vijačni ključ z:
 - SW13 za odvijanje transportnih varoval in
 - SW17 za izravnavo nog stroja

Varnostni napotki

⚠ Opozorilo Nevarnost poškodb!

- Pralni stroj je zelo težek. Med transportom/dviganjem pralnega stroja bodite previdni.
- Ob privzdigovanju stroja z oprijemanjem na izstopajočih delih (npr. vrata) se lahko ti deli odlomijo in povzročijo nastanek poškodb. Pralnega stroja ne vzdigujte na odstopajočih delih.
- Z nestrokovnim polaganjem cevi ali električnih kablov obstaja nevarnost spotaknitve in poškodb. Cevi in vode položite tako, da ne nastane nevarnost spotikanja.

Pozor! Okvare na stroju

Zamrznjene cevi se lahko pretrgajo/počijo. Pralnega stroja ne nameščajte zunaj ali v območju, kjer lahko zmrzuje.

Pozor! Poškodbe zaradi vode

Priključne točke cevi za dotok in odtok vode so pod visokim vodnim tlakom. Za preprečitev puščanja vode ali nastanka

škode zaradi vode je treba nujno upoštevati navodila v tem poglavju.

Opombe

- Dodatno k tem opombam veljajo tudi posebni predpisi pristojnih podjetij za dobavo vode in električne energije.
- V primeru dvoma naj vam stroj namesti strokovnjak.

Površina za namestitev

Opomba: Stabilnost stroja je pomembna zato, da se pralni stroj ne začne premikati!

- Površina za namestitev mora biti trdna in ravna.
- Mehke podlage niso primerne za namestitev.

Namestitev stroja na podstavek ali leseni brunasti površini

Pozor!

Okvare na stroju

Pri ožemanju se lahko pralni stroj začne premikati in se lahko prevrne ali pade s podstavka.

Noge stroja nujno pritrdite z držalnimi vezmi.

Naročilna št. WMZ 2200, WX 9756, CZ 110600, Z 7080X0

Opomba: Pri podlagah iz lesenih tramov postavite pralni stroj:

- po možnosti v kot,
- na vodoodporna leseno ploščo (min. 30 mm debelo), ki je trdno privita na tleh.

Podgradnja/vgradnja v kuhinjsko nišo



Opozorilo Življenjska nevarnost!

Pri dotiku delov, ki so pod napetostjo, obstaja nevarnost električnega udara. Ne odstranite pokrova stroja.

Opombe

- Potrebujete širino niše 60 cm.
- Pralni stroj postavite samo pod neprekinjeno delovno ploščo, ki je trdno povezana s sosednjim pohištvom.

Odstranjevanje transportnih varoval

Pozor!

Okvare na stroju

- Stroj je za transport zaščiten s transportnimi varovali. Če transportna varovala pred obratovanjem ne odstranite, se lahko deli stroja, npr. boben, poškodujejo. Pred prvo uporabo stroja nujno odstranite vsa 4 transportna varovala. Transportna varovala shranite.
- Za zaščito stroja pred okvarami zaradi poznejšega transporta, vgradite v stroj pred transportom transportna varovala.

Opomba: Shranite vijake in tulce.

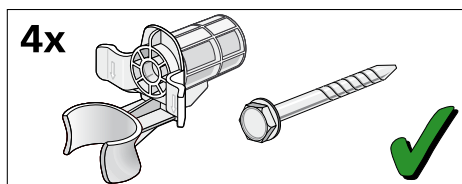

1. Snemite cevi iz držal.

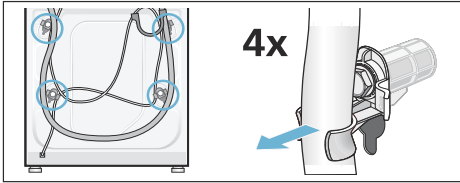

2. Vse 4 vijake transportnih varoval odvijte in jih snemite. Odstranite tulce. Omrežni kabel snemite z držala.

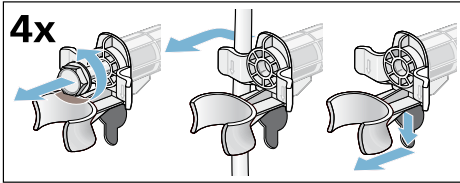

3. Vstavite pokrove. Pokrove močno zatisnite s pritiskom na zapenjalne kljuke.

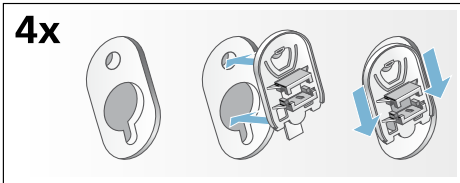

Dolžine cevi in kablov

- Priključitev na levo stran

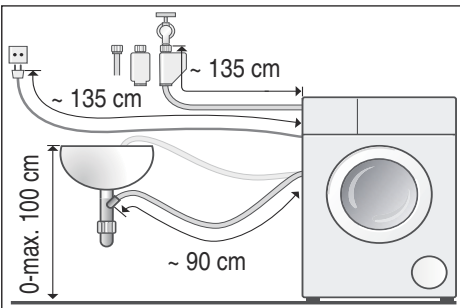

- Priključitev na desno stran

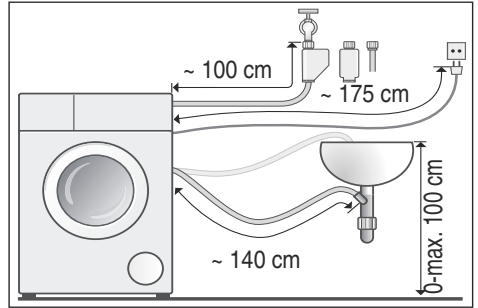

Nasvet: Dobavljivo v trgovinah s tehničnim materialom/pri servisni službi:

- podaljšek za cev Aquastop oz. za dovod hladne vode (pribl. 2,50 m). Naročilna številka WMZ2380, WZ10130, CZ11350, Z7070X0
- daljša cev za dovod vode (pribl. 2,20 m) za model Standard

Dotok vode

⚠ Opozorilo **Življenjska nevarnost!**

Pri dotiku delov, ki so pod napetostjo, obstaja nevarnost električnega udara. Varovalni ventil Aquastop ne potaplajte v vodo (vsebuje električni ventil).

Ob priključitvi upoštevajte naslednja

Opombe

- Pralni stroj zaganjajte samo s hladno pitno vodo.
- Stroja ne priključujte na mešalno baterijo netlačnega grelnika vode.
- Uporabite samo dobajeno dovodno cev ali dovodno cev, ki ste jo kupili v trgovini s tehničnim materialom, ne uporabite rabljenih cevi.
- Dovodne cevi ne prepogibajte, stiskajte, spreminjajte ali prerežite (odpornost cevi ni več zagotovljena).
- Vijačne zveze privijte le z roko. Če vijačno zvezo z orodjem (kleščami) preveč zategnete, lahko poškodujete navoje.

Optimalni tlak dovoda vode v vodnem omrežju

vsaj 100 kPa (1 bar)

največ 1000 kPa (10 bar)

Pri odprti pipi za vodo teče najmanj 8 l/min.

Če ima dovod večji tlak, uporabite reducirni ventil.

Priključek

Cev za dovod vode priključite na pipo za vodo ($\frac{3}{4}$ " = 26,4 mm) in na stroj (pri modelih z Aquastop ni potrebno, je že nameščeno):

■ Model: Standard

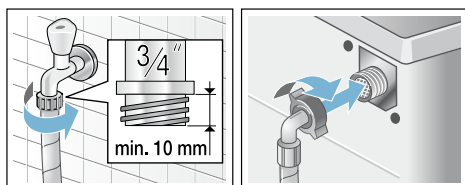

■ Model: Aqua-Secure

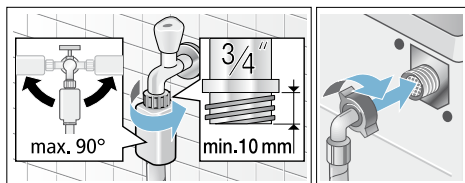

■ Model: Aquastop

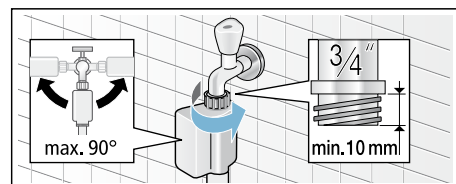

Opomba: Previdno odprite pipo in pri tem preverjajte tesnost na priključnih delih. Privijte je pod vodnim tlakom omrežja.

Odvod vode

Pozor!

Poškodbe zaradi vode

Če obešena odtočna cev zaradi višjega vodnega tlaka ob izčrpanju zdrsne z umivalnika ali priključne točke, lahko nastane škoda zaradi izlitja vode. Odtočno cev zavarujte, da ne zdrsne s priključkov.

Opomba: Odtočne cevi za vodo ne pregibajte ali je vzdolžno nategujte.

Odtočno cev za vodo lahko položite tako, kot sledi:

■ Odvod v umivalnik

⚠ Opozorilo Nevarnost opeklin!

Pri pranju z visokimi temperaturami lahko pri dotiku z vročim pralnim lugom, npr. pri črpanju vročega pralnega luga v umivalnik, pride do nastanka opeklin.

Ne dotikajte se vročega pralnega luga.

Pozor!

Poškodbe naprave/blaga

Če se konec odtočne cevi potopi v izčrpano vodo, se lahko vodo posesa nazaj v stroj in lahko tako stroj/blago poškoduje.

Pazite na to, da:

- Odtočni čep ne zapira odtoka kadi.
- Konec cevi odvodne vode ni potopljen v izčrpano vodo.
- Voda odteka dovolj hitro.

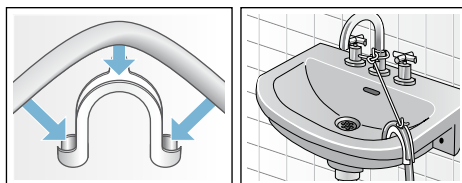

■ Odtok v sifon

Priključno mesto mora biti zatesnjeno s cevno objemko, \varnothing 24–

40 mm (v trgovini s tehnično opremo).

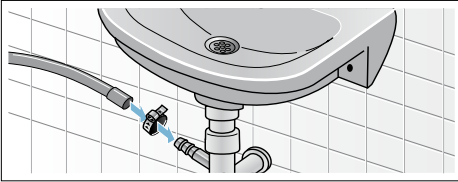

- **Odtok v cev iz plastične mase z gumijasto objemko ali pa v odtočni kanal**

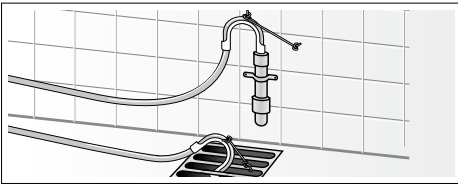

Izravnava

Izravnajte stroj s pomočjo libele.

Nastanek hrupa, vibracije in neželni premiki stroja so lahko posledice napačne namestitve in izravnave!

1. Protimatico odvijte s ključem za vijake v smeri urnega kazalca.
2. Izravnanoost pralnega stroja lahko preverite z libelo in jo po potrebi popravite. Višino spremenite s pomočjo vrtenja noge stroja. Vse štiri noge morajo stati trdno na talni površini.
3. Protimatico privijte proti ohišju. Ob tem nogo trdno pridržite in ne spreminjajte višine. Protimaticice vseh štirih nog morajo biti trdno pritevte proti ohišju!

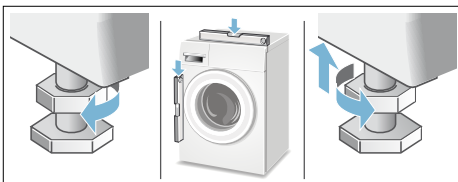

Električni priključek

Opozorilo **Življenjska nevarnost!**

Pri dotiku delov, ki so pod napetostjo, obstaja nevarnost električnega udara.

- Priključnega vtiča nikdar ne prijemajte z mokrimi rokami.
- Omrežni kabel izvlecite vedno pri vtiču in nikdar za kabel, saj se lahko tako poškoduje.
- Priključnega vtiča ne povlecite nikdar med delovanjem.

Upoštevajte naslednja navodila in zagotovite, da:

Opombe

- Sta omrežna napetost in podana napetost na stroju (tipska tablica) usklajeni.
Sta priključna napetost in potrebna vrednost varovalke podani na tipski tablici stroja.
 - Priključite pralni stroj samo na izmenično napetost preko vtičnice, ki ima predpisane varnostne ozemljitvene kontakte.
 - Priključni vtič in vtičnica ustrezata eden drugi.
 - Zadostuje prerez žil voda zadostuje.
 - Je ozemljitveni sistem nameščen po predpisih.
 - Sme zamenjavo priključnega kabla (če je potrebna) izvesti samo strokovnjak za električna dela. Nadomestni kabel je dobavljiv pri servisni službi.
 - Ne uporabite nobenih večkratnih vtičnic/razdelilnikov in podaljševalnih kablov.
 - Je pri uporabi varnostnih stikalih za okvarni tok dovoljena samo ena vrsta stikala, ki ima naslednji znak .
- Samo ta znak zagotavlja izpolnjevanje danes veljavnih predpisov.
- Je priključni vtič vedno dosegljiv.

sl Namestitev in priključitev

- Električnega kabla ne prepogibajte, ukleščajte, spreminjajte, prerežite in ne sme priti v stik s toplotnimi viri.

Pred prvim pranjem

Preden pralni stroj zapusti tovarno, smo ga temeljito preverili. Za odstranitev morebitnih ostankov preizkusne vode zaženite stroj prvič **brez** perila.

Opombe

- Pralni stroj **je treba postaviti in priključiti strokovno**. ab → *Stran 31*
- Nikdar ne uporabljajte naprave, ki je v okvari. Obvestite servisno službo.

1. Preverite stroj.
2. Z upravljalne plošče odstranite zaščitno folijo.
3. Izvlecite priključni vtič.
4. Odprite pipo za vodo.
5. Zaprite vrata (ne naložite nobenega perila!).
6. Izberite program **Bombaž** (Cotton) in nastavite temperaturo **90 °C**.
7. Odprite predal za pralno sredstvo.
8. Prekat **II** napolnite s pribl. 1 litrom vode.
9. Prekat **II** napolnite z univerzalnim pralnim sredstvom.

Opomba: Za preprečevanje tvorjenja pene uporabite le polovico količine, ki jo priporoča proizvajalec pralnega sredstva. Ne uporabljajte pralnih sredstev za volno ali občutljivo perilo.

10. Zaprite predal za pralno sredstvo.

11. Pritisnite **Start**.

12. Po koncu programa stroj izključite.

Vaš pralni stroj je sedaj pripravljen za obratovanje.

Transport

Npr. pri selitvi

Pripravljala dela:

1. Zaprite pipo za vodo.

2. Znižajte vodni tlak v dovodni cevi. Vzdrževanje – Sito v dovodu vode → *Stran 24*
3. Ostanek vodnega luga izpusite iz naprave. Vzdrževanje – Črpalka za lug je zamašena → *Stran 23*
4. Pralni stroj odklopite z napetostnega omrežja.
5. Odmontirajte cevi.

Vgradnja transportnih varoval:

1. Snemite pokrov in ga shranite. Po potrebi uporabite izvijač.

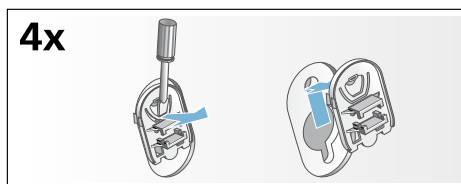

2. Vstavite vse 4 tulce. Omrežni kabel pripnite na držalih. Vstavite vijake in jih trdo privijte.

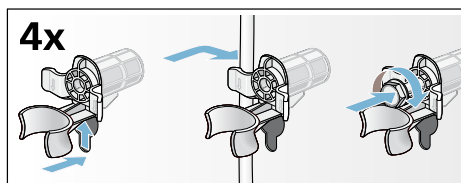

Pred prvim zagonom stroja:

Opombe

- **nujno** odstranite transportna varovala!
- Za preprečitev, da ob naslednjem pranju pralno sredstvo neuporabljeno odteče v odtok: v prekat **II** vlijte pribl. 1 liter vode in zaženite program **Črpanje** (Drain).



A series of horizontal lines for writing, starting with a long line immediately below the pencil icon, followed by approximately 28 shorter lines spaced evenly down the page.

Garancija Aquastop

samo za stroje s funkcijo Aquastop

Poleg garancijskih pravic iz kupoprodajne pogodbe, ki jih daje prodajalec, ter tovarniških garancijskih pravic za stroj, so vam na voljo tudi garancijska nadomestila v sledečih primerih:

1. Če okvara na našem sistemu Aquastop povzroči kakršno koli škodo, potem zasebnim uporabnikom to škodo nadomestimo.
2. Garancija velja za življenjsko dobo aparata.
3. Pogoj za uveljavljanje garancijskega zahtevka je, da je aparat z zaščito proti izlivu vode (Aquastop) nameščen in priključen strokovno ter v skladu z našimi navodili, ta pogoj vključuje tudi podaljšek za sistem Aquastop (originalni pribor).

Garancije ne velja za poškodovane dovodne cevi ali armature ter priključek sistema Aqua-Stop na vodni pipi.

4. Naprav z vgrajenim sistemom Aquastop med delovanjem načeloma ni potrebno nadzorovati, oz. po delovanju dotoka vode ni treba zapreti. Priporočamo samo, da dovod vode zaprete pred dolgotrajnejšo odsotnostjo od doma, npr. pred večtedenskimi počitnicami.

Podatke glede vseh držav boste našli v priloženem seznamu servisnih služb.

Robert Bosch, Hausgeräte GmbH
Carl-Wery-Straße 34
81739 München
DEUTSCHLAND



9001022592 (9411)