

on/off

menu



start/stop

SIEMENS

SIEMENS

Innebygd stekeovn

CS656GB.1

no Bruksveiledning



Register your product on My Siemens and discover exclusive services and offers.

siemens-home.bsh-group.com/welcome

The future moving in.

Siemens Home Appliances

Innholdsfortegnelse

 Forskriftsmessig bruk	4	 Tidsfunksjoner	21
 Viktige sikkerhetsanvisninger	5	Varselur	21
Generelt	5	Varighet	21
Damp	5	Sluttid	21
Rengjøringsfunksjon	6	 Barnesikring	22
 Årsaker til skader	6	Aktivere og deaktivere	22
Generelt	6	 Grunninnstillinger	23
Damp	7	Endre innstillinger	23
 Miljøvern	7	Liste over innstillinger	23
Energisparing	7	Endre klokkeslett	23
Miljøvennlig håndtering	8	 Døgninnstilling	24
 Bli kjent med apparatet	9	Starte døgninnstilling	24
Betjeningsfelt	9	 Rengjøringsfunksjon	24
Betjeningselementer	9	Rengjøringsfunksjon	24
Display	9	Avkalking	25
Driftstypemeny	10	 Rengjøringsmiddel	26
Varmetyper	10	Egnet rengjøringsmiddel	26
Damp	11	Overflater i ovnsrommet	27
Mer informasjon	11	Holde apparatet rent	28
Ovnsromfunksjoner	11	 Stiger	28
Vanntank	12	Sett inn og ta ut stiger	28
 Tilbehør	12	 Apparatdør	29
Medfølgende tilbehør	12	Hekte apparatdøren av og på	29
Skyve inn tilbehør	13	Ta av dekselet på døren	30
Spesialtilbehør	13	Montering og utmontering av glassruter	31
 Før første gangs idriftsetting	14	 Hva kan du gjøre ved feil?	32
Før første gangs bruk	14	Feiltabell	32
Første gangs bruk	14	Maksimal driftsvarighet oversteget	33
Kalibrere apparatet og rengjøre ovnsrommet	15	Ovnsromlamper	33
Rengjøre tilbehør	15	 Kundeservice	33
 Betjening av apparatet	16	E-nummer og FD-nummer	33
Slå apparatet av og på	16	 Retter	34
Starte eller avbryte driften	16	Innstillingstips	34
Stille inn driftstype	16	Velge rett	34
Stille inn varmetype og temperatur	16	Stille inn rett	35
Hurtigoppvarming	16	 Damp	17
 Damp	17	Lyder	17
Lyder	17	FullSteam - dampkoking	17
FullSteam - dampkoking	17	Tilberedning med damp	18
Tilberedning med damp	18	Oppvarming	18
Oppvarming	18	Heving av deig	18
Heving av deig	18	Opptining	19
Opptining	19	Fylle vanntanken	19
Fylle vanntanken	19	Etter hver bruk med damp	20
Etter hver bruk med damp	20		

	Testet for deg i vårt prøvekjøkken	35
	Silikonformer	35
	Kaker og småbakst	35
	Brød og rundstykker	39
	Pizza, quiche og krydret bakverk	41
	Grateng og soufflé	42
	Fjærkre	43
	Kjøtt	45
	Fisk	48
	Grønnsaker, tilbehør og egg	50
	Dessert	52
	Tilberedning av komplette måltider	53
	Eco-varmetyper	53
	Akrylamid i matvarer	55
	Langtidssteking	55
	Tørking	56
	Konservering og safting	57
	Desinfisere flasker og hygiene	58
	Heving av deig	58
	Opptining	59
	Oppvarming	60
	Varmholding	60
	Testretter	61

Nærmere informasjon om produkter, tilbehør, reservedeler og tjenester finner du på Internett: www.siemens-home.bsh-group.com og nettbutikk: www.siemens-home.bsh-group.com/eshops

Forskriftsmessig bruk

Les denne bruksanvisningen nøye. Det er en forutsetning for at du skal kunne bruke apparatet på en sikker og riktig måte. Ta vare på bruks- og monteringsanvisningen slik at du kan bruke den igjen senere eller gi den videre til eventuelle kommende eiere av apparatet.

Dette apparatet er kun beregnet for innbygging. Ta hensyn til monteringsanvisningen.

Kontroller apparatet etter at du har pakket det ut. Ikke koble til apparatet hvis det er skadet under transport.

Apparater uten stikkontakt kan bare kobles til av autoriserte fagfolk. Skader som følge av feil tilkobling dekkes ikke av garantien.

Dette apparatet er kun beregnet på vanlig bruk i private husholdninger. Apparatet er kun beregnet til tilberedning av mat og drikke. Hold øye med apparatet når det er i bruk. Apparatet skal bare brukes i lukkede rom.

Dette apparatet er laget for bruk i en høyde over havet på maks. 2000 meter.

Dette apparatet skal kun brukes av barn over åtte år og personer med reduserte fysiske, sensoriske eller mentale evner eller manglende erfaringer eller kunnskap, dersom de holdes under oppsyn av en person som er ansvarlig for deres sikkerhet eller de har fått opplæring i sikker bruk av apparatet og har forstått farer som kan oppstå ved bruk.

Barn skal ikke leke med apparatet. Rengjøring og brukervedlikehold skal ikke utføres av barn, med mindre de er over femten år og er under oppsyn av voksne.

Barn under åtte år må holdes unna apparatet og tilkoblingsledningen.

Sett alltid tilbehøret inn riktig vei i ovnsrommet.
→ "Tilbehør" på side 12

Viktige sikkerhetsanvisninger

Generelt

Advarsel – Brannfare!

- Brennbare gjenstander som oppbevares i ovnsrommet, kan ta fyr. Oppbevar aldri brennbare gjenstander i ovnsrommet. Du må aldri åpne apparatdøren dersom det oppstår røyk inni apparatet. Slå av apparatet og trekk ut strømledningen eller slå av sikringen i sikringsskapet.
- Løse matrester, fett og stekesjy kan ta fyr. Fjern grovt smuss fra ovnsrommet, varmeelementene og tilbehøret før du begynner å bruke apparatet.
- Når apparatdøren åpnes, oppstår det et luftdrag. Bakepapir kan komme i kontakt med varmeelementet og ta fyr. Legg aldri bakepapir på tilbehøret uten å feste det under forvarming. Hold bakepapiret på plass ved hjelp av et kokekar eller en stekeform. Ikke bruk større stykke bakepapir enn nødvendig. Bakepapiret må ikke stikke ut over kanten på tilbehøret.

Advarsel – Fare for forbrenning!

- Apparatet blir svært varmt. Den varme innsiden av ovnsrommet og varmeelementene må aldri berøres. La alltid apparatet avkjøles. Hold barn på avstand.
- Tilbehør og kokekar blir svært varme. Bruk alltid grytekluter når du tar kokekar eller tilbehør ut av ovnsrommet.
- Alkohol damp kan eksplodere i ovnsrommet. Tilbered aldri retter med store mengder drikkevarer med høyt alkoholinnhold. Bruk bare små mengder drikke med høy alkoholprosent. Åpne apparatdøren forsiktig.

Advarsel – Fare for forbrenning!

- De tilgjengelige stedene blir svært varme under drift. Ta aldri på de varme delene. Hold barn på avstand.
- Varm damp kan strømme ut når du åpner apparatdøren. Damp er ikke alltid synlig, det avhenger av temperatur. Ikke stå for nær apparatet når du åpner døren. Åpne døren på apparatet forsiktig. Hold barn på avstand.
- Vann i varmt ovnsrom kan føre til at det dannes svært varm vanddamp. Hell aldri vann inn i det varme ovnsrommet.

Advarsel – Fare for personskader!

- Dersom glasset på apparatdøren er ripet opp, kan det sprekke. Ikke bruk glasskrape, sterke rengjøringsmidler eller poleringsmidler.
- Hengslene på ovnsdøren beveger seg når døren åpnes og lukkes, og du kan klemme deg. Hold fingrene unna området rundt hengslene.
- Komponenter inni apparatdøren kan ha skarpe kanter. Bruk vernehansker.

Advarsel – Fare for elektrisk støt!

- Ukyndige reparasjoner er farlig. Reparasjoner og skifte av skadde tilkoblingsledninger må kun utføres av servicetekniker som har fått opplæring av oss. Er apparatet defekt, må du trekke ut kontakten eller slå av sikringen i sikringsskapet. Kontakt kundeservice.
- Kabelisolasjonen på elektriske apparatet kan smelte ved kontakt med varme apparatdeler. La aldri tilkoblingsledningene til elektriske apparater komme i kontakt med varme apparatdeler.
- Fuktighet som trenger inn, kan forårsake elektrisk støt. Bruk ikke høytrykksspyler eller dampstråle til rengjøringen.
- Et defekt apparat kan forårsake elektrisk støt. Slå aldri på et defekt apparat. Trekk ut støpselet eller slå av sikringen i sikringsskapet. Kontakt kundeservice.

Advarsel – Fare på grunn av magnetisme!

I betjeningsfeltet eller betjeningselementene er det innebygd permanentmagneter. Disse kan påvirke elektroniske implantater, f.eks. pacemakere eller insulinpumper. Bærere av elektroniske implantater må holde en minimumsavstand på 10 cm til betjeningsfeltet.

Damp

Advarsel – Fare for skolding!

- Vannet i vanntanken kan bli svært varmt ved videre bruk av apparatet. Tøm vanntanken hver gang apparatet er blitt brukt med damp.
- Det dannes varm damp i ovnsrommet. Ikke stikk hånden inn i ovnsrommet når apparatet brukes med damp.
- Når du tar ut tilbehøret, kan varm væske skvulpe over. Bruk alltid grytekluter når du forsiktig tar ut varmt tilbehør.

Advarsel – Fare for personskader og brann!

Brannfarlig væske kan antennes i det varme ovnsrommet (eksplosjon). Fyll ingen brennbare væsker (f.eks. alkoholholdige drikker) i vanntanken. Fyll bare vanntanken med vann eller avkalkingsløsning som er anbefalt av oss.

Rengjøringsfunksjon

Advarsel – Fare for forbrenning!

 Apparatet blir svært varmt på utsiden under rengjøringsfunksjonen. Ikke ta på apparatdøren. La apparatet avkjøles. Hold barn på avstand.

Årsaker til skader

Generelt

Obs!

- Tilbehør, folie, bakepapir eller kokekar på bunnen av stekeovnen: Ikke sett kokekar på bunnen av ovnen. Ikke dekk bunnen av ovnen med folie av noe slag eller bakepapir. Ikke sett kokekar på bunnen av ovnen når ovnen er stilt inn på temperaturer over 50 °C. Det kan føre til overoppheting. Bake- og steketidene stemmer ikke lenger, og emaljen blir skadet.
- Aluminiumsfolie: Aluminiumsfolie i ovnsrommet må ikke komme i kontakt med glassruten. Det kan føre til permanent misfarging av glassruten.
- Vann i varmt ovnsrom: Hell aldri vann inn i det varme ovnsrommet. Det vil da oppstå vanndamp. Emaljen kan ta skade som følge av vekslende temperatur.
- Fuktighet i ovnsrommet: Fuktighet i ovnsrommet over lengre tid kan forårsake korrosjon. La ovnsrommet tørke etter bruk. Fuktige matvarer må ikke oppbevares i lukket ovnsrom over lengre tid. Ikke oppbevar mat i ovnsrommet.
- Avkjøling med åpen ovnsdør: Når ovnen er blitt brukt med høy temperatur, må døren holdes stengt når ovnsrommet avkjøles. Pass på at ingenting kommer i klemme i ovnsdøren. Selv om døren bare står på gløtt, kan elementfronter som står i nærheten, bli skadet over tid.
Bare når ovnen er brukt med mye fuktighet, skal du la ovnsrommet tørke med åpen dør.
- Fruktsaft: Ikke legg for mye på stekebrettet hvis du lager saftige fruktkaker. Fruktsaft som drypper fra stekebrettet, etterlater seg flekker som du senere ikke får fjernet. Bruk helst den dype universalpannen.
- Svært tilsmusset tetning: Hvis tetningen er svært skitten, går ikke apparatdøren ordentlig igjen under drift. Elementfronter i området rundt kan bli skadet. Hold alltid tetningen ren. Du må aldri brukes apparatet med skadet tetning eller uten tetning.
- Døren som sitteplass og oppbevaringssted: Ikke sitt, sett fra deg eller heng ting på døren. Ikke sett fra deg bestikk eller tilbehør på apparatdøren.
- Skyv inn tilbehør: Avhengig av apparattype kan tilbehøret ripe opp glassruten når apparatdøren blir lukket. Skyv alltid tilbehøret så langt inn i ovnsrommet som mulig.
- Transport av apparatet: Ikke hold i dørhåndtaket når apparatet skal bæres/flyttes. Dørhåndtaket tåler ikke vekten av apparatet og kan brette.

Damp

Obs!

- Kokekaret må være varme- og dampfast. Stekeformer av silikon egner seg ikke til kombinert bruk med damp.
- Kokekar med rustflekker: Bruk ikke kokekar med rustflekker. Selv de minste flekker kan føre til rust i ovnsrommet.
- Dryppende væske: Når du bruker ovnsformen med hull til damping, må du alltid sette inn stekebrettet, universalpannen eller ovnsformen uten hull under. Da blir væske som drypper, samlet opp.
- Varmt vann i vanntanken: Varmt vann kan skade dampsystemet. Fyll kun kaldt vann på vanntanken.
- Skader på emaljen: Ikke slå apparatet på hvis det står vann på ovnsbunnen. Tørk vannet av ovnsbunnen før du begynner å bruke apparatet.
- Avkalkingsløsning: Pass på så du ikke søler avkalkingsløsning på betjeningsfeltet eller andre overflater på apparatet. Overflatene tar skade. Hvis dette likevel skulle skje, må avkalkingsløsningen straks vaskes vekk med rent vann.
- Rengjøre vanntanken: Vanntanken må ikke rengjøres i oppvaskmaskinen. Vanntanken tar skade av det. Rengjør vanntanken med en myk klut og vanlig oppvaskmiddel.

Miljøvern

Det nye apparatet ditt er særlig energieffektivt. Her får du tips om hvordan du kan spare energi ved bruk av apparatet, og hvordan du kasserer apparatet på riktig måte.

Energisparing

- Apparatet skal bare varmes opp på forhånd når dette står i oppskriften eller i tabellen i bruksanvisningen.
- La frysede matvarer tines opp før du legger dem i ovnsrommet.

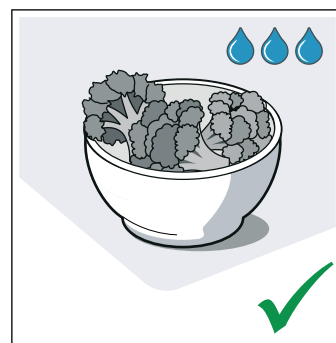
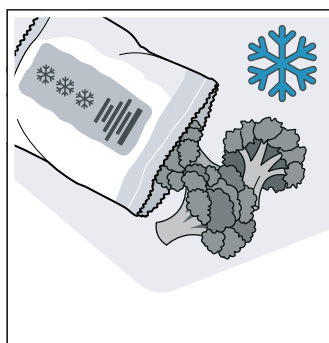

- Bruk mørke, svartlakkerte eller emaljerte stekeformer. Disse opptar varmen særlig godt.

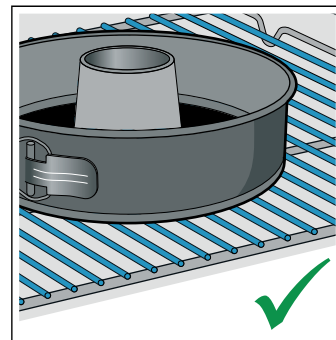
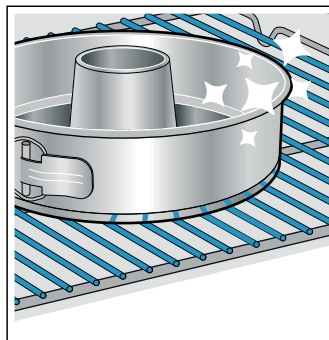

- Tilbehør som du ikke trenger, tas ut av stekeovnen.

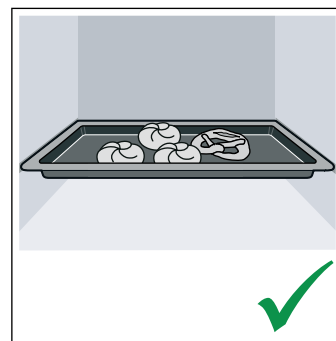
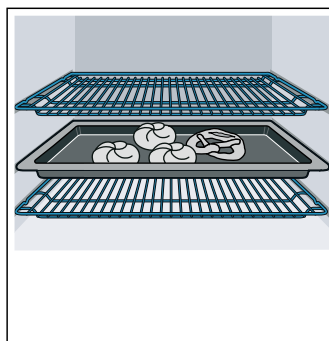

- Åpne apparatdøren så sjelden som mulig under drift.

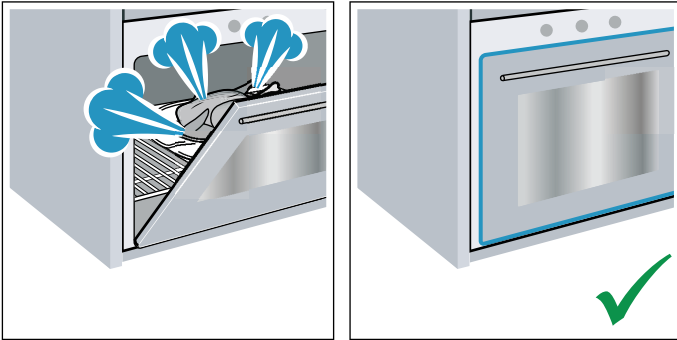

- Skal du steke flere kaker, er det best å steke dem etter hverandre. Ovnrommet er ennå varmt. Dermed forkortes steketiden for den andre kaken. Du kan også sette to kakeformer ved siden av hverandre i ovnsrommet.

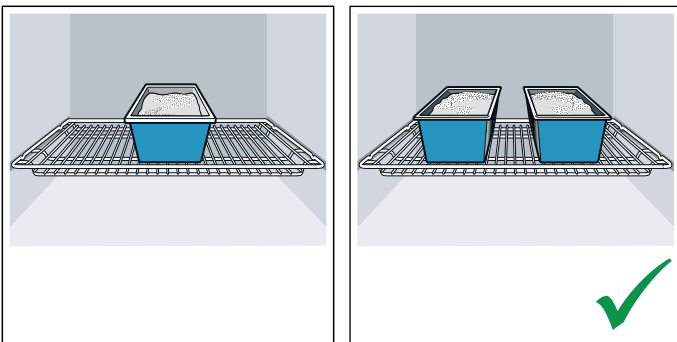

- Ved lengre steketider kan du slå av apparatet 10 minutter før steketiden er slutt, og deretter bruke restvarmen til å steke ferdig.

Miljøvennlig håndtering

Kvitt deg med emballasjen på en miljøvennlig måte.



Dette apparatet er klassifisert i henhold til det europeiske direktivet 2012/19/EF om avhending av elektrisk- og elektronisk utstyr (waste electrical and electronic equipment – WEEE).

Direktivet angir rammene for innlevering og gjenvinning av innbytteprodukter.

Bli kjent med apparatet

I dette kapittelet beskrives displayet og betjeningselementene. I tillegg blir du kjent med de forskjellige funksjonene til apparatet ditt.

Merk: . Det kan forekomme enkelte forskjeller i farger og detaljer mellom de ulike apparattypene.

Betjeningsfelt

Ved hjelp av tastene og dreieknappen i betjeningsfeltet kan du stille inn de forskjellige funksjonene til apparatet. I displayet vises de aktuelle innstillingene.

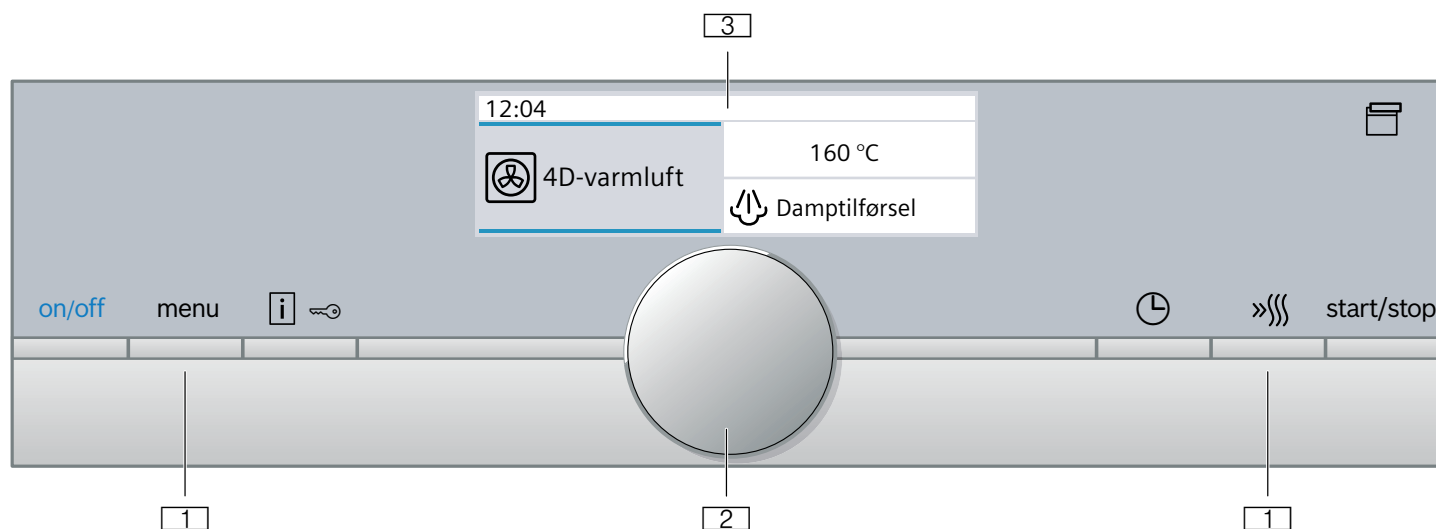

1 Taster

Tastene til høyre og venstre for dreieknappen har et trykkpunkt. Trykk på tasten for å betjene.

2 Dreieknapp

Du kan vri dreieknappen mot høyre eller venstre.

3 Berøringsdisplay

I berøringsdisplayet vises de aktuelle innstillingsverdiene, valgmulighetene eller meldingene. Trykk på ønsket tekstfelt for å stille inn. Tekstfeltene endrer seg avhengig av valgmulighetene.

Betjeningselementer

De enkelte betjeningselementene er tilpasset forskjellige funksjoner på apparatet ditt. Dermed kan du enkelt og direkte stille inn apparatet ditt.

Taster

Her finner du en kort forklaring av de forskjellige tastene.

Taster	Betydning	
on/off		Slå apparatet av og på
menu	Meny	Åpne driftstypemeny
i	Informasjon	Vise meldinger
	Barnesikring	Aktivere og deaktivere barnesikring
⌚	Tidsfunksjoner	Åpne tidsfunksjonsmenyen
»»»	Hurtigoppvarming	Slå av og på hurtigoppvarming

☐	Åpne deksel	Fylle eller tømme vanntanken → "Fylle vanntanken" på side 19
start/stop		Starte, stoppe eller avbryte driften

Dreieknapp

Med dreieknappen kan du endre innstillingsverdiene som vises i displayet.

I de fleste valglistene, f.eks. for varmetyper, begynner listen på det første punktet igjen etter det siste. Ved innstilling av for eksempel temperatur må du vri dreieknappen tilbake når minimal eller maksimal temperatur er nådd.

Display

Displayet er strukturert slik at du ser all informasjon på en gang.

Verdien som du kan stille inn, står i fokus. Den vises med hvit skrift mot mørk bakgrunn.

Statuslinje

Statuslinjen er oppe i displayet. Her vises klokkeslett og innstilte tidsfunksjoner.

Fremdriftslinje

Fremdriftslinjen viser f.eks. hvor varm stekeovnen har blitt eller hvor lenge en varighet har pågått. Den rette linjen under verdien som står i fokus, fylles fra venstre mot høyre jo lengre driften er kommet.

Tidsforløp

Hvis du har startet apparatet uten innstilt varighet, kan du se hvor lenge driften har pågått oppe til høyre i statuslinjen.

Dersom du har stilt inn en varighet og varigheten deretter ble slettet, overtar tidsforløpet tiden som er telt ned i varigheten og teller videre fra denne. Slik kan du kontrollere hvor lenge driften har pågått.

Temperaturkontroll







Strekene i temperaturkontrollen viser oppvarmingsfasen eller restvarmen i ovnsrommet.

Oppvarmingskontroll	Oppvarmingskontrollen viser temperaturstigningen inne i ovnsrommet. Hvis alle strekene er fylt, er det optimale tidspunktet for å sette inn retten nådd. Strekene vises ikke ved grill- og rengjøringsstrinn.
Restvarmeindikasjon	Når apparatet slås av, viser temperaturkontrollen restvarmen i ovnsrommet. Indikasjonen slukker når temperaturen har sunket til ca. 60 °C.

Merk: På grunn av termisk treghet kan imidlertid den viste temperaturen avvike noe fra den faktiske temperaturen i ovnsrommet. Under oppvarmingen kan du vise den aktuelle oppvarmingstemperaturen ved å trykke på tasten .

Varmetyper

Her forklares forskjellene og bruksområdene til varmetypene, slik at du alltid kan velge riktig varmetype til retten din.

Varmetyper	Temperatur	Bruk
 4D-varmluft *	30–250 °C	Til baking og steking i én eller flere høyder Viften fordeler varmen fra ringelementet i bakveggen jevnt i ovnsrommet.
 Over-/undervarme *	30–250 °C	Til tradisjonell baking og steking i én høyde. Spesielt egnet for kaker med saftig fyll. Varmen kommer jevnt ovenfra og nedenfra.
 Varmluft eco	30–250 °C	Til skånsom tilberedning av utvalgte retter i én høyde uten forvarming. Ventilatoren fordeler varmen fra ringelementet i bakveggen i ovnsrommet. Denne varmetypen er mest effektiv mellom 125-250 °C. Denne varmetypen brukes til å beregne energiforbruk i sirkulasjonsmodus og energi-effektklasse.
 Over-/undervarme eco	30–250 °C	Til skånsom tilberedning av utvalgte retter. Varmen kommer ovenfra og nedenfra. Denne varmetypen er mest effektiv mellom 150-250 °C. Denne varmetypen brukes til å beregne energiforbruk i vanlig modus.
 Omluftsgrilling *	30–250 °C	Til steking av fjærkre, hel fisk og store kjøttstykker. Grillelementet og viften slås vekselvis av og på. Viften blåser den varme luften rundt maten.
 Grill, stor flate	Grilltrinn: 1 = svak 2 = middels 3 = sterk	Til grilling av flate stykker som biff, pølser eller ristet brød og til gratinering. Hele flaten på grillelementet varmes.







Driftstypemeny

Menyen er videre inndelt i forskjellige driftstyper. Slik får du raskt tilgang til ønsket funksjon.

Det finnes forskjellig antall driftstyper avhengig av apparattype. I statuslinjen oppe til høyre ser du hvor mange sider det er i driftstypemenyen. Dersom det står 1/2 i statuslinjen, er du på den første av to sider.

Driftsform	Bruk
Varmetyper	Apparatet har mange nøye tilpassede varmetyper for tilberedning av retten din.
Damping → "Damp" på side 17	Apparatet har nøye tilpassede dampvarmetyper for tilberedning av retten din.
Retter → "Retter" på side 34	Her er passende innstillingsverdier for mange retter allerede programmert.
Rengjøringsfunksjon → "Rengjøringsfunksjon" på side 24	Med rengjøringsfunksjonen rengjøres stekeovnen nesten av seg selv.
Avkalking → "Rengjøringsfunksjon" på side 24	Denne funksjonen brukes til å fjerne kalk fra fordampere.
Tørking → "Damp" på side 17	Bruk med damp etter hver drift.
Innstillinger → "Grunninnstillinger" på side 23	Du kan tilpasse grunninnstillingene for apparatet ditt etter dine behov.

Når det er stilt inn temperaturer over 275 °C og grilltrinn 3 er valgt, vil apparatet senke temperaturen til ca. 275 °C og gå ned til grilltrinn 1 etter ca. 40 minutter.

	Grill, liten flate	Grilltrinn: 1 = svak 2 = middels 3 = sterk	Til grilling av små mengder, som biff, pølser eller ristet brød og til gratinering. Den midterste delen under grillelementet blir varm.
	Pizzatrinn	30–250 °C	Til tilberedning av pizza og retter som trenger mye varme nedenfra. Det nedre varmeelementet og ringelementet i bakveggen avgir varme.
	Langtidssteking	70–120 °C	Til skånsom og langsom tilberedning av brunede, ømfintlige kjøttstykker i åpne kokekar. Varmen kommer jevnt ovenfra og nedenfra ved lav temperatur.
	Undervarme	30–250 °C	Til tilberedning i vannbad og til ettersteking. Varmen kommer nedenfra.
	coolStart-funksjon	30–250 °C	Til rask tilberedning av dypfryste produkter i høyde 1. Still inn temperaturen iht. produsentens angivelser. Bruk den høyeste temperaturen som står oppført på emballasjen. Tilberedningstiden er som angitt eller kortere. Forvarming er ikke nødvendig.
	Varmholding *	60–100 °C	Til varmholding av tilberedte retter.
	Forhåndsoppvarming av servise	30–70 °C	Til oppvarming av serviset.





* Dampfunksjon mulig ved denne varmetypen (drift bare med fylt vanntank)

Foreslåtte verdier

Apparatet foreslår en temperatur eller et varmetrinn for hver varmetype. Du kan velge å bruke disse verdiene eller endre dem i tilsvarende område.

Damp

Her forklares forskjellene og bruksområdene slik at du alltid velger riktig damptype til retten din.

Varmetype	Temperatur	Bruk	
	Damping	30–100 °C	Til grønnsaker, fisk, tilbehør, safting av frukt og til forvelling
	Oppvarming	80–180 °C	Til skånsom oppvarming av retter og til ferdigsteking av bakevarer. Dampen som tilføres, gjør at rettene ikke tørker ut.
	Hevetrinn	30–50 °C	Til heving av gjærdeiger og surdeiger og til modning av yoghurt. Deigen hever raskere enn ved romtemperatur. Overflaten på deigen tørker ikke ut.
	Opptining	30–60 °C	Til grønnsaker, kjøtt, fisk og frukt Fuktigheten gjør at varmen overføres skånsomt til matvarene. Matvarene tørker ikke ut og blir ikke misformet

Mer informasjon

I de fleste tilfeller viser apparatet meldinger og informasjon om handlingen som akkurat utføres. Trykk på tasten . Meldingen vises i noen sekunder.

Noen meldinger vises automatisk, f.eks. som bekreftelse eller advarsel.

Ovnsromfunksjoner

Noen funksjoner gjør driften av apparatet enklere. For eksempel er hele ovnsrommet belyst og en vifte beskytter apparatet mot overoppheting.

Åpne apparatdøren

Hvis du åpner apparatdøren under løpende drift, settes driften på pause. Driften fortsetter når du lukker døren igjen.

Ovnsrombelysning

Når du åpner apparatdøren, slås ovnsrombelysningen på. Hvis døren er åpen i over 15 minutter, slås belysningen av igjen.

Ved de fleste driftstyper slås ovnsrombelysningen på så snart driften starter. Når driften er avsluttet, slås lyset av igjen.

Merk: I grunninnstillingene kan du velge at ovnsrombelysningen ikke skal slås på under drift.

Kjølevifte

Kjøleviften slår seg av og på etter behov. Den varme luften slippes ut via døren.

Obs!

Ikke dekk til lufteråpningen. Ellers kan stekeovnen overopphetes.

For at ovnsrommet skal avkjøles raskere etter at apparatet har vært i bruk, fortsetter kjøleviften å gå i en viss tid.

Merk: Hvor lenge kjøleviften fortsetter å gå, kan du stille inn i grunninnstillingene. → "Grunninnstillinger" på side 23

Vanntank

Apparatet er utstyrt med en vanntank. Vanntanken er plassert bak dekselet. Du må fylle vanntanken før du skal bruke apparatet med dampfunksjon. → "Damp" på side 17

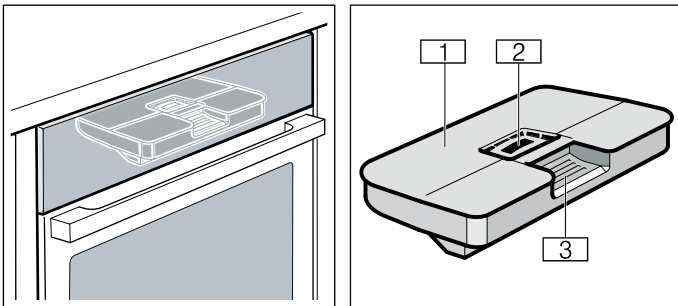



- 1 Tanklokk
- 2 Åpne for påfylling
- 3 Håndtak for å ta ut eller sette inn vanntanken

Tilbehør

Diverse tilbehør følger med apparatet. Her får du en oversikt over medfølgende tilbehør og riktig bruk av dette.

Medfølgende tilbehør

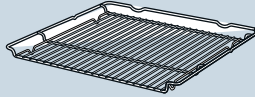
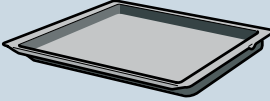
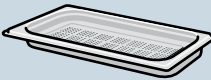
Apparatet er utstyrt med følgende tilbehør:

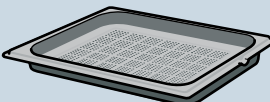
	<p>Rist Til kokekar, kake- og gratengformer. Til stek, grillstykker og dypfryste retter.</p>
	<p>Universalpanne Til saftige kaker, bakverk, dypfryste retter og store steker. Den kan også brukes som oppsamlingspanne for fett dersom du griller direkte på risten. Ved bruk av dampfunksjon kan den også brukes til å samle opp vann som drypper ned.</p>
	<p>Dampbeholder, perforert, størrelse S Til damping av grønnsaker, safting av bær og til optining.</p>
	<p>Dampbeholder, uperforert, størrelse S Til tilberedning av ris, belgfrukter og korn</p>
	<p>Dampbeholder, perforert, størrelse XL Til damping av store mengder.</p>

Bruk bare originalt tilbehør. Dette er spesielt tilpasset ditt apparat.

Tilbehør kan kjøpes hos kundeservice, hos forhandleren eller på Internett.

Merk: Når tilbehøret blir varmt, kan det deformeres. Dette påvirker ikke funksjonen. Deformeringen forsvinner når tilbehøret avkjøles.

Merk: Dampbeholderne kan ubegrenset brukes med alle dampvarmetyper. Hvis du stiller inn andre varmetyper med høye temperaturer, skal dampbeholderne tas ut av ovnen. Høye temperaturer kan føre til at dampbeholderne blir permanent misfarget og deformert.

Skyve inn tilbehør

Ovnsrommet har tre innsetningshøyder. Innsetningshøydene telles nedenfra og opp.

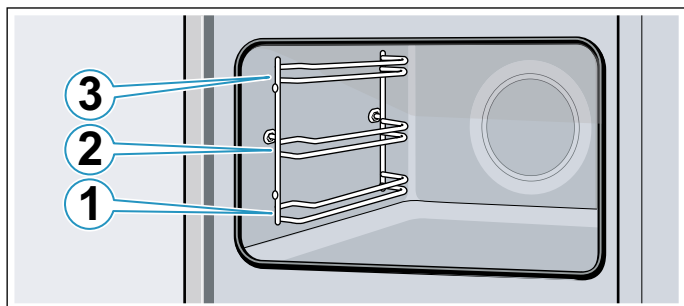

Skyv alltid tilbehøret inn mellom de to føringsstengene i en innsetningshøyde.

Tilbehøret kan trekkes nesten halvveis ut uten at det vipper.

Merknader

- Pass på at du alltid setter inn tilbehøret riktig vei i ovnsrommet.
- Skyv alltid tilbehøret helt inn i ovnsrommet, slik at det ikke kommer i kontakt med apparatdøren.

Låsefunksjon

Tilbehøret kan trekkes nesten halvveis ut til det går i inngrep. Låsefunksjonen forhindrer at tilbehøret vipper når det trekkes ut. Tilbehøret må skyves riktig inn i ovnsrommet for at vippesikringen skal fungere.

Pass på at låsetappen **a** er plassert bak og peker ned når du skyver inn risten. Den åpne siden må vende mot apparatdøren og buen må vende nedover .

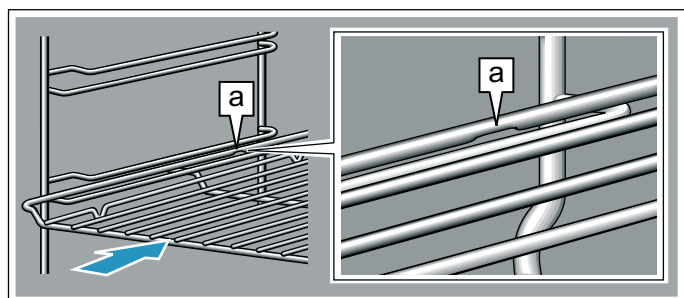

Pass på at hakket **a** er plassert bak og peker ned når du skyver inn stekebrettet. Den skrå kanten på tilbehøret **b** skal vende forover og mot apparatdøren.

Eksempel på bildet: universalpanne

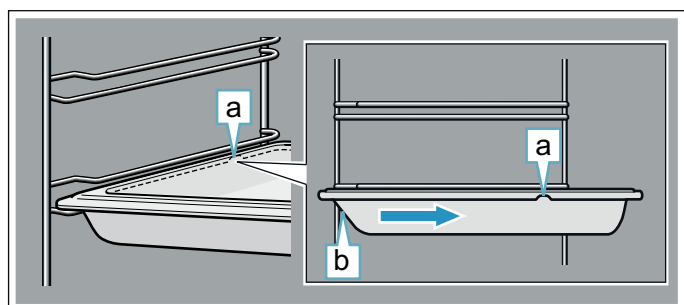

Kombinere tilbehør

Du kan skyve inn risten sammen med universalpannen for å smale opp dryppende væske.

Pass på at de to avstandsholderne **a** står på den bakre kanten når du setter i risten. Når du skyver inn universalpannen, er risten over føringsstangen for innsetningshøyden.

Eksempel på bildet: universalpanne

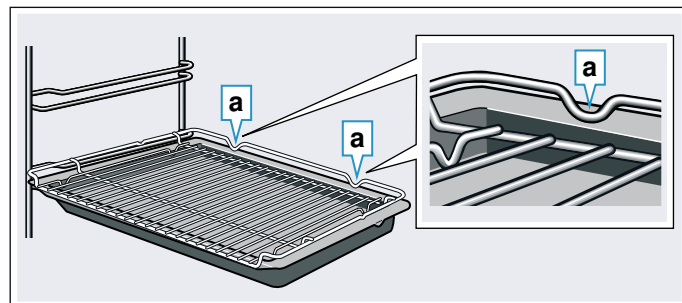

Små dampbeholdere kan bare settes inn i ovnen sammen med risten.

Spesialtilbehør

Spesialtilbehør kan kjøpes hos kundeservice, forhandleren eller på Internett. Du finner et omfattende tilbud til apparatet ditt i våre brosjyrer eller på Internett.

Tilgjengelighet samt muligheten til å bestille på Internett kan variere fra land til land. Du finner informasjon om dette i salgspapirene.

Merk: Det er ikke alt tilbehør som passer til alle apparater. Oppgi alltid den nøyaktige betegnelsen (E-nr.) på apparatet når du kjøper tilbehør.
→ "Kundeservice" på side 33

Spesialtilbehør

Rist

Til kokekar, kake- og gratengformer og til steker og grillmat.

Universalpanne

Til saftige kaker, bakverk, dypfryste retter og store steker.

Den kan også brukes som oppsamlingspanne for fett dersom du griller direkte på risten.

Bakeplate

Til langpannekaker og småbakst.

Innsatsrist

Til kjøtt, fjærkre og fisk.

Kan legges i universalpannen for å samle opp fett og kjøttsaft som drypper.

Universalpanne med slippbelegg

Til saftige kaker, bakverk, dypfryste retter og store steker.

Bakevarer og steker løsner lettere fra universalpannen.

Stekebrett med slippbelegg

Til langpannekaker og småbakst.

Bakverket løsner lettere fra stekebrettet.

Proff-stekepanne med innsatsrist

Til tilberedning av store mengder.

Lokk til proff-pannen

Med lokket blir proff-stekepannen til en proff-stekegryte.

Pizzabrett
Til pizza og store, runde kaker.
Grillplate
Til grilling i stedet for risten eller som sprutbeskyttelse. Må bare brukes i universalpannen.
Bakestein
Til hjemmelaget brød, rundstykker og pizza når du ønsker sprø bunn. Bakesteinen må forvarmes til anbefalt temperatur.
Glassform
Til gryteretter og gratenger. Spesielt godt egnet til driftstypen "Retter".
Glasskål
Til store steker, saftige kaker og gratenger.
Dampbeholder, med hull, størrelse XL
Til damping av store mengder.
Dampbeholder, med hull, størrelse S
Til damping av grønnsaker, safting av bær og til opptining.
Dampbeholder, uten hull, størrelse S
Til tilberedning av ris, belgfrukter og korn
Porselensform, uten hull, størrelse S
Til damping og servering av grønnsaker, kjøtt, fisk og frukt
Porselensform, uten hull, størrelse L
Til damping og servering av grønnsaker, kjøtt, fisk og frukt
Uttrekkssystem enkelt
Med uttrekksskinnene i høyde 1 kan tilbehøret trekkes lengre ut uten at det tipper.
Dekorlister
For tildekking av møbelbunner og apparatgrunnplaten.

Før første gangs idriftsetting

Før du kan bruke det nye apparatet ditt, må du gjøre noen innstillinger. I tillegg må du rengjøre stekeovnsrommet og tilbehøret.

Før første gangs bruk

Før du tar i bruk apparatet første gang, må du ta kontakt med vannverket og få informasjon om vannets hardhetsgrad.

Du må stille inn vannets hardhetsgrad riktig, slik at apparatet kan gi deg en påminnelse når det er tid for avkalking.

Obs!

- Skader på apparatet som følge av at det er brukt uegnede væsker.
Ikke bruk destillert vann, vann med mye klor (> 40 mg/l) eller andre typer væske.
Bruk utelukkende friskt, kaldt vann fra springen, avkalket vann eller mineralvann uten kullsyre.
- Det kan forekomme funksjonsfeil ved bruk av filtrert eller avmineralisert vann.
Apparatet ber eventuelt om etterfylling selv om vanntanken er fylt, eller dampbruken avbrytes etter 2 minutter.
Bland eventuelt filtrert eller avmineralisert vann med mineralvann på flaske uten kullsyre i blandingsforholdet 1 til 1.

Merknader

- Dersom vannet inneholder mye kalk, anbefaler vi at du bruker avherdet vann.
- Dersom du bruker bare avherdet vann, kan du stille inn på vannhardhetsgrad "avherdet".
- Dersom du bruker mineralvann, stiller du inn på vannhardhetsgrad "4 svært hardt".
- Bruker du mineralvann, må du velge mineralvann uten kullsyre.

Vannets hardhetsgrad	Innstilling
0	0 avherdet
1 (inntil 1,3 mmol/l)	1 mykt
2 (1,3 - 2,5 mmol/l)	2 middels
3 (2,5 - 3,8 mmol/l)	3 hardt
4 (over 3,8 mmol/l)	4 svært hardt

Første gangs bruk

Etter at apparatet er koblet til strømmen eller etter et strøbrudd, vises innstillingene for første gangs bruk i displayet.

Merk: Du kan når som helst endre disse innstillingene i grunninnstillingene. → "Grunninnstillinger" på side 23

Stille inn språk

Språket "Deutsch" (tysk) er forhåndsinnstilt.

1. Still inn ønsket språk med dreieknappen.
2. Trykk kort på pilen >. Neste innstilling vises.

Stille inn klokkeslett

Klokkeslettet begynner på kl. 12:00.

1. Still inn riktig klokkeslett med dreieknappen.
2. Trykk kort på pilen >

Stille inn dato

Datoen 1.1.2014 er forhåndsinnstilt.

1. Trykk alltid på pilen > for å komme til neste innstilling.
2. Still inn aktuell dag, måned og år med dreieknappen.

Stille inn vannhardhet

Vannets hardhetsgrad er forhåndsinnstilt på "svært hardt".

1. Still inn hardhetsgraden med dreieknappen.
2. Trykk kort på pilen >. Displayet viser en melding om at første gangs oppstart er fullført.

Kalibrere apparatet og rengjøre ovnsrommet

Vannets kokepunkt avhenger av lufttrykket. Under kalibreringen stilles apparatet inn i forhold til trykkforholdene på stedet. Dette skjer automatisk under første damping. Det oppstår mye damp.

Forberede kalibrering

1. Ta ut tilbehør fra ovnsrommet.
2. Ta ut alle emballasjerester fra ovnsrommet, f.eks. isoporkuler.
3. Tørk av alle glatte flater i ovnsrommet med en myk, fuktig klut før kalibrering.

Kalibrere apparatet og rengjøre ovnsrommet

Merknader

- Kalibreringen kan bare startes når ovnsrommet er kaldt (romtemperatur).
- Du må ikke åpne ovnsdøren under kalibreringen. Ellers blir kalibreringen avbrutt.

1. Slå apparatet på med knappen on/off.
2. Fyll vanntanken. → "Fyll vanntanken" på side 19
3. Still inn angitt varmetype, temperatur og varighet for kalibrering og start apparatet. → "FullSteam - dampkoking" på side 17

Kalibrering	
Varmetype	Damping 
Temperatur	100 °C
Varighet	30 minutter

4. Varm opp apparatet etter kalibrering.

Obs!

Emaljeskader

Ikke start apparatet hvis det er vann i bunnen av ovnsrommet. Tørk vannet av ovnsbunnen før du begynner å bruke apparatet.

5. Tørk bunnen av ovnsrommet.
6. Still inn angitt varmetype og temperatur for oppvarming og start apparatet.

Oppvarming

Varmetype	4D-varmluft 
Temperatur	Maks.
Varighet	30 minutter

7. Luft kjøkkenet mens apparatet varmes opp.
8. Slå av apparatet etter den angitte varigheten. Slå av apparatet med knappen on/off.
9. Vent til ovnsrommet er avkjølt.
10. Rengjør glatte flater med vaskevann og en klut.
11. Tøm vanntanken og tørk ovnsrommet. → "Etter hver bruk med damp" på side 20

Merknader

- Tilbakestill apparatet til fabrikkinnstillingene etter flytting slik at apparatet kan tilpasses det nye stedet. Gjenta innstillingene for første gangs oppstart og kalibrer apparatet.
- Apparatet lagrer innstillingene til kalibreringen også ved strømbrydd eller frakobling fra strømmettet. Du trenger ikke å gjenta kalibreringen.

Rengjøre tilbehør

Rengjør tilbehøret nøye med vaskevann og en myk klut eller en myk børste.

Betjening av apparatet

Du kjenner betjeningselementene og hvordan de fungerer. Her beskriver vi hvordan du stiller inn apparatet. Du får vite som skjer når du slår apparatet av og på, og hvordan du stiller inn driftstypene.

Slå apparatet av og på

Får du kan foreta innstillinger på apparatet, må du slå det på.

Unntak: Barnesikringen og varseluret kan også slås på når apparatet er slått av.

Visningene i displayet eller indikasjonene, f.eks. restvarmeindikasjonen for stekeovnsrommet, er synlige også når apparatet er slått av.

Slå av apparatet når du ikke bruker det. Apparatet slår seg automatisk av hvis det ikke er foretatt innstillinger over lengre tid.

Slå på apparatet

Apparatet slås av og på med on/off-tasten. on/off over tasten lyser blått.

I displayet vises logoen til Siemens og deretter en varmetype og temperatur.

Merk: Hvilken driftstype som vises etter at apparatet er slått på, velges i grunninnstillingene.

Slå av apparatet

Apparatet slås av med on/off-tasten. Lyset over tasten slukker.

En innstilt funksjon avbrytes.

I displayet vises klokkeslettet.

Merk: Om klokkeslettet skal vises når apparatet er slått av eller ikke, velges i grunninnstillingene.

Starte eller avbryte driften

Trykk på start/stop-tasten for å starte eller avbryte pågående drift. Kjøleviften kan fortsette å gå etter at driften er avbrutt.

Trykk på on/off-tasten for å slette alle innstillinger.

Dersom du åpner apparatdøren under drift, avbrytes driften. Lukk stekeovnsdøren for å fortsette driften.

Stille inn driftstype

Apparatet må være slått på når du skal velge en driftstype.

1. Trykk på menu-tasten. Driftstypemenyen åpnes.
2. Trykk på ønsket driftstype. Du har forskjellige valgmuligheter avhengig av valgt driftstype.
3. Endre valget med dreieknappen. Endre flere innstillinger avhengig av valg.
4. Start med tasten start/stop. I displayet vises et tidsforløp. Innstillingene og fremdriftslinjen er synlige.

Stille inn varmetype og temperatur

Når apparatet slås på, vises den innstilte foreslåtte varmetypen med temperatur. Du kan starte denne innstillingen med start/stop-tasten med én gang. Hvis du vil stille inn en annen varmetype, går du frem på følgende måte.

For andre innstillinger kan du endre verdiene som følger:

Eksempel vist på bildet: over-/undervarme med 180 °C.

1. Endre varmetypen med dreieknappen.

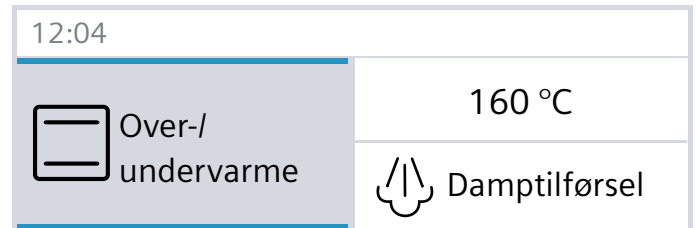

2. Trykk på den foreslåtte temperaturen.
3. Endre temperaturen med dreieknappen.

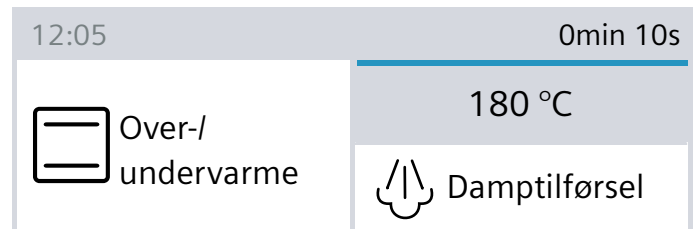

4. Start med start/stop-tasten.

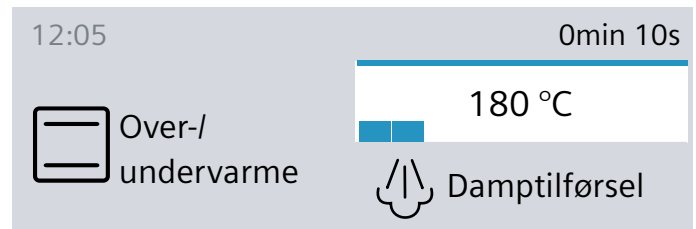



I displayet vises den innstilte varmetypen og temperaturen.

Hurtigoppvarming

Med tasten »»» kan stekeovnsrommet varmes opp ekstra raskt.

Hurtigoppvarmingen er ikke tilgjengelig ved alle varmetyper.

Egnede varmetyper:

	4D-varmluft
	Over-/undervarme

For å få et jevnt stekeresultat må du sette retten og tilbehøret inn i stekeovnen først når hurtigoppvarmingen er avsluttet.

Stille inn

Pass på å bruke egnet varmetype. Temperaturen må være stilt inn på over 100 °C for at hurtigoppvarmingen skal kunne startes.

1. Still inn varmetype og temperatur.
2. Trykk på »☺-tasten.

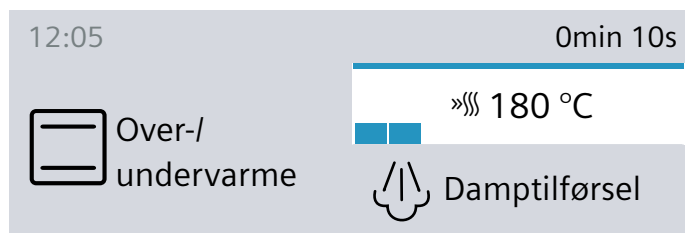

Symbolet »☺ vises til venstre ved siden av temperaturen. Temperaturkontrollen begynner å fylles.

Når hurtigoppvarmingen er avsluttet, høres et lydsignal. Symbolet »☺ slukker. Sett retten inn i ovnsrommet.

Merknader

- Hvis du endrer varmetypen eller temperaturen, avbrytes hurtigoppvarmingen.
- Den innstilte varigheten teller ned umiddelbart fra start uavhengig av hurtigoppvarmingen.
- Under hurtigoppvarmingen kan du vise den aktuelle ovnstemperaturen med tasten .

Avbryte

Trykk på »☺-tasten. Symbolet »☺ slukker i displayet.

Damp

Ved hjelp av damp kan du tilberede maten ekstra skånsomt. Ved enkelte varmetyper kan du tilberede maten med dampfunksjon. Dessuten kan du velge mellom varmetypene Heving av deig, Oppvarming og Opptining.

Advarsel – Fare for skålding!

Varm damp kan strømme ut når du åpner apparatdøren. Damp er ikke alltid synlig, det avhenger av temperatur. Ikke stå for nær apparatet når du åpner døren. Åpne døren på apparatet forsiktig. Hold barn på avstand.

Lyder

Pumpe

Under drift og etter utkobling kan du høre en brummende lyd. Lyden oppstår under funksjonskontroll av pumpen. Det er en vanlig driftslyd.

Betjeningspanel

Under åpning av betjeningspanelet kan du høre en brummende eller klikkende lyd. Lyden oppstår når betjeningspanelet skyves ut. Det er vanlige driftslyder.

FullSteam - dampkoking

Varm vanndamp omgir maten ved dampkoking og bevarer næringsstoffene i matvarene. Matens form, farge og typiske aroma beholdes med denne tilberedningsmetoden.

Merk: Dersom vanntanken går tom for vann under dampkokingen, avbrytes driften. Fyll vanntanken.

Start

1. Fyll vanntanken.
 - Merk:** Slå bare på damping når ovnsrommet er helt avkjølt (romtemperatur).
2. Trykk på tasten menu.
3. Trykk på feltet "Damping".
4. Still inn "Damping" med dreieknappen .
5. Trykk på feltet "Temperatur", og still inn temperaturen med dreieknappen.
6. Trykk på feltet "Varighet", og still inn varigheten med dreieknappen.
7. Start med tasten start/stop. Apparatet varmes opp.

Du hører et lydsignal. Stekeovnen varmer ikke lenger. Du kan slå av signaltonen før tiden ved å trykke på tasten .

Avbryte

For å avbryte driften trykker du på tasten start/stop.

Avslutt

Trykk på on/off-tasten for å slå av apparatet.

Tilberedning av komplette måltider

Med dampfunksjonen kan du tilberede komplette menyer samtidig uten at smaken smitter over.
→ "Testet for deg i vårt prøvekjøkken" på side 35

Tilberedning med damp

Under tilberedning med dampfunksjon frigis det damp i ovnsrommet med ulikt tidsintervall og ulik intensitet. Dermed blir stekeresultatet bedre.

Stekevaren

- får sprø skorpe
- og blank overflate,
- blir saftig og mør inni
- og får bare minimal volumreduksjon.

Du kan selv stille inn ønsket kombinasjon av varmetype og dampintensitet. Bruk opplysningene i tabellene for å velge egnet varmetype og dampintensitet, eller velg et program.





Dampintensitet

Ved tilførsel av damp kan du velge mellom følgende intensiteter:

- lav
- middels
- sterk

Egnede varmetyper

Du kan slå på damp i forbindelse med disse varmetypene:

- 4D-varmluft 
- Over-/undervarme 
- Omluftsgrilling 
- Varmholding 

Start

1. Fyll opp vanntanken.
2. Still inn varmetype med dreieknappen.
3. Trykk på feltet "Temperatur", og still inn temperaturen med dreieknappen.
4. Trykk på feltet "Varighet", og still inn varigheten med dreieknappen.
5. Start med start/stopp-tasten.
Apparatet varmes opp.

Merk: Dersom vanntanken blir tom under bruk av dampfunksjon, vises det i displayet en oppfordring om å fylle på vanntanken. Driften fortsetter uten tilførsel av damp.

Avbryte tilførsel av damp

For å slå av dampstøttefunksjonen før tiden, trykker du på feltet "Tilsett damp". Still dreieknappen på "Av".

Merk: Driften fortsetter uten tilførsel av damp.

Avbryte apparatdriften

For å avbryte driften trykker du på tasten start/stopp.

Avslutt

Trykk på on/off-tasten for å slå av apparatet.

Oppvarming

Med varmetypen "Oppvarming 

" kan du varme opp igjen allerede tilberedte retter på en skånsom måte eller friske opp bakst fra dagen før. Damptilførselen starter automatisk.

Merk: Dersom vanntanken går tom for vann under oppvarming, avbrytes driften. Fyll på vanntanken.

Start

1. Fyll opp vanntanken.
2. Trykk på menu-tasten.
3. Trykk på feltet "Damping".
4. Still inn "Oppvarming " med dreieknappen.
5. Trykk på feltet "Temperatur", og still inn temperaturen med dreieknappen.
6. Trykk på feltet "Varighet", og still inn varigheten med dreieknappen.
7. Start med start/stopp-tasten.
Apparatet varmes opp.

Du hører et lydsignal. Stekeovnen varmer ikke mer. Du kan slå av signaltonen før tiden med tasten 

.

Avbryte

For å avbryte driften trykker du på tasten start/stopp.

Avslutt

Trykk på on/off-tasten for å slå av apparatet.

Heving av deig

Med varmetypen "Heving av deig 

" heves deigen betydelig raskere enn ved romtemperatur, og den tørker ikke ut.

Bruk opplysningene i tabellene for å velge riktig innstilling. → "Testet for deg i vårt prøvekjøkken" på side 35

Merk: Dersom vanntanken går tom for vann mens deigen heves, avbrytes driften. Fyll på vanntanken.

Start

1. Fyll opp vanntanken.
Merk: Slå bare på driftstypen "Heving av deig" når ovnsrommet er helt avkjølt (romtemperatur).
2. Trykk på menu-tasten.
3. Trykk på feltet "Damping".
4. Still inn "Heving av deig " med dreieknappen.
5. Trykk på feltet "Temperatur", og still inn temperaturen med dreieknappen.
6. Trykk på feltet "Varighet", og still inn varigheten med dreieknappen.
7. Start med start/stopp-tasten.
Apparatet varmes opp.

Du hører et lydsignal. Stekeovnen varmer ikke mer. Du kan slå av signaltonen før tiden ved å trykke på tasten 

.

Avbryte

For å avbryte driften trykker du på tasten start/stopp.

Avslutt

Trykk på on/off-tasten for å slå av apparatet.

Opptining

Bruk varmetypen "Opptining [*o]" for å tine opp frosne og dyppfrosne produkter.

Merk: Dersom vanntanken går tom for vann under opptiningen, avbrytes driften. Fyll på vanntanken.

Start

1. Fyll vanntanken.
2. Trykk på tasten menu.
3. Trykk på feltet "Damping".
4. Still dreieknappen på "Opptining [*o]".
5. Trykk på feltet "Temperatur", og still inn temperaturen med dreieknappen.
6. Trykk på feltet "Varighet", og still inn varigheten med dreieknappen.
7. Start med tasten start/stop.
Apparatet varmes opp.

Når varigheten er avsluttet, høres et lydsignal. Apparatet slutter å varme. I displayet vises varigheten som 00m 00s.

Avbryte

For å avbryte driften trykker du på tasten start/stopp.

Avslutt

Trykk på on/off-tasten for å slå av apparatet.

Fylle vanntanken

Vanntanken er plassert bak dekselet. Før du starter drift med damp, åpner du dekselet og fyller vann i vanntanken.

Forsikre deg om at vannets hardhetsgrad er riktig innstilt. → "Grunninnstillinger" på side 23

⚠ Advarsel – Fare for personskader og brann!

Fyll bare vanntanken med vann eller avkalkingsløsning som er anbefalt av oss. Fyll ingen brennbare væsker (f.eks. alkoholholdige drikker) i vanntanken. Damp fra brennbare væsker kan antennes av de varme overflatene inne i ovnsrommet (eksplosivere). Ovnsdøren kan sprette opp. Varm damp og stikkflammer kan sive ut.

⚠ Advarsel – Fare for forbrenning!

Under bruk av apparatet kan vanntanken bli varm. Dersom apparatet er brukt kort tid i forveien, må du vente til vanntanken er avkjølt. Ta vanntanken ut av tanksjakten.

Obs!

Skader på apparatet som følge av at det er brukt uegnede væsker.
Ikke bruk destilert vann, vann med mye klor (> 40 mg/l) eller andre typer væske.
Bruk utelukkende friskt, kaldt vann fra springen, avkalket vann eller mineralvann uten kullsyre.

Obs!

Det kan forekomme funksjonsfeil ved bruk av filtrert eller avmineralisert vann.

Apparatet ber eventuelt om etterfylling selv om vanntanken er fylt, eller dampbruken avbrytes etter 2 minutter.

Bland eventuelt filtrert eller avmineralisert vann med mineralvann på flaske uten kullsyre i blandingsforholdet 1 til 1.

Merknader

- Dersom vannet inneholder mye kalk, anbefaler vi at du bruker avherdet vann.
- Dersom du bruker bare avkalket vann, kan du stille inn på vannhardhetsgrad "avkalket".
- Dersom du bruker mineralvann, stiller du inn vannhardhetsgraden til "4 svært hardt".
- Bruker du mineralvann, må du velge mineralvann uten kullsyre.

1. Trykk på feltet .
Dekselet skyves automatisk fremover.
2. Dra dekselet frem med begge hender og skyv det deretter opp, inntil det går i inngrep (bilde 1).
3. Løft vanntanken og ta den ut av tanksjakten (bilde 2).

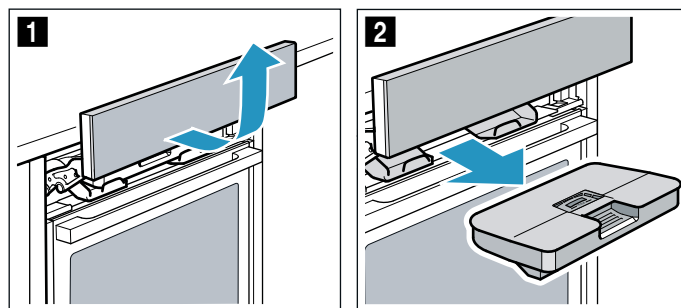

4. Trykk lokket ned langs tetningen slik at det ikke lekker vann ut av vanntanken.
5. Vanntanken skal fylles med kaldt vann til "max"-merket (bilde 3).

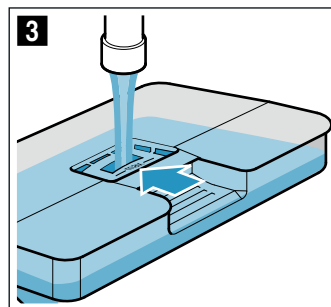

6. Sett inn den fylte vanntanken (bilde 4). Sørg for at vanntanken går i inngrep bak de to holderne a (bilde 5).

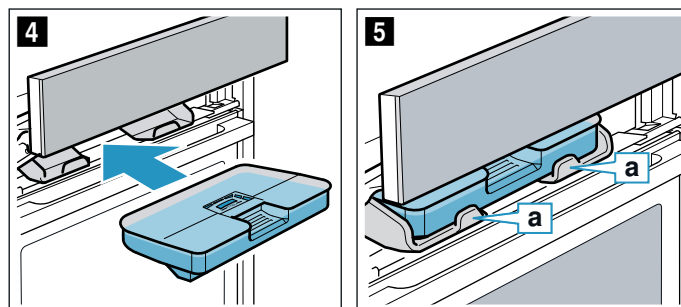

7. Skyv dekselet langsomt nedover og trykk det deretter bakover til det er helt lukket.
Vanntanken er fylt. Du kan nå begynne å bruke ovnen med damp.

Etterfylle vanntanken

Merknader

- Driftstyper med dampfunksjon fortsetter uten tilførsel av damp.
- Dersom vanntanken går tom for vann under dampkoking, heving av deig, oppvarming eller tining, avbrytes driften. Fyll på vanntanken.

1. Åpne dekselet.
2. Ta ut vanntanken og etterfyll.
3. Sett inn den fylte vanntanken og lukk dekselet.

Etter hver bruk med damp

⚠ Advarsel – Fare for skålding!

Varm damp kan strømme ut når du åpner apparatdøren. Damp er ikke alltid synlig, det avhenger av temperatur. Ikke stå for nær apparatet når du åpner døren. Åpne døren på apparatet forsiktig. Hold barn på avstand.

⚠ Advarsel – Forbrenningsfare!

Apparatet blir varmt under bruk. Vent med rengjøring til apparatet er avkjølt.

Obs!

Skader på emaljen: Ikke slå apparatet på hvis det står vann på ovnsbunnen. Tørk vannet av ovnsbunnen før du begynner å bruke apparatet.

Etter hver bruk av dampfunksjon pumpes restvannet tilbake til vanntanken. Tøm vanntanken, og tørk den til slutt. Det er fuktighet igjen i ovnsrommet. For å tørke ovnsrommet kan du enten benytte driftstypen "Tørkefunksjon" eller tørke ovnsrommet for hånd.

Merknader

- Etter at apparatet er slått av, lyser feltet  litt lenger for å minne deg på at du må tømme vanntanken.
- Fjern kalkflekker med en klut dyppet i eddik, skyll med rent vann og tørk med en myk klut.

Tømme vanntanken

Obs!

- Ikke tørk vanntanken i det varme ovnsrommet. Vanntanken tar skade av det.
- Rengjør ikke vanntanken i oppvaskmaskin. Vanntanken tar skade av det.

1. Åpne dekselet.
2. Ta ut vanntanken.
3. Ta lokket til vanntanken forsiktig av.
4. Tøm vanntanken, rengjør den med oppvaskmiddel og skyll den nøye med rent vann.
5. Tørk av alle deler med en myk klut.
6. Tørk godt av tetningen på lokket.
7. La tørke med åpent lokk.
8. Sett dekselet på vanntanken og trykk på plass.
9. Sett inn vanntanken og lukk dekselet.

Tørke drypprennen

1. La apparatet avkjøles.
2. Åpne apparatdøren.

3. Sug opp vannet i dråpeoppsamleren **a** med en svampklut og tørk forsiktig av (bilde **1**). Når du tørker, må du se etter at pakningen **b** ikke løsner fra dråpeoppsamleren (bilde **2**).

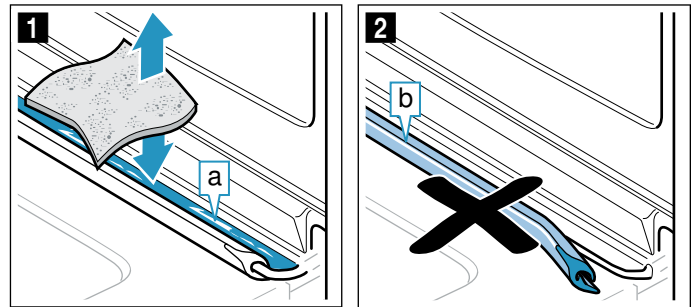

Dråpeoppsamleren **a** befinner seg under ovnsrommet (bilde **3**).

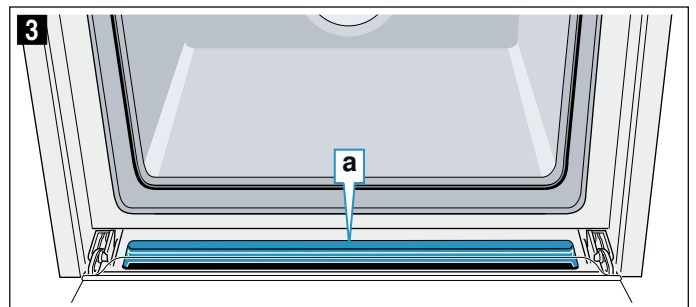

Merk: Dersom pakningen har løsnet, må du sette pakningen på plass på dråpeoppsamleren igjen.
→ "Apparatdør" på side 29

Start tørkefunksjonen

Ovnsrommet varmes opp under tørkingen, slik at fuktigheten fordamper. Etterpå åpner du ovnsdøren, slik at vanddampen strømmer ut av ovnsrommet.

Obs!

Skader på emaljen: Ikke slå apparatet på hvis det står vann på ovnsbunnen. Tørk vannet av ovnsbunnen før du begynner å bruke apparatet.



1. La apparatet avkjøles.
2. Sterk tilsmussing i ovnsrommet må fjernes umiddelbart, og fuktighet skal tørkes opp fra ovnsbunnen.
3. Trykk på on/off-tasten for å slå på apparatet ved behov.
4. Trykk på menu-tasten. Utvalget av driftstyper vises.
5. Trykk på feltet "Fortsett".
6. Trykk på feltet "Tørking".
7. Trykk på tasten start/stopp. Tørkingen startes og avsluttes automatisk igjen etter ca. 10 minutter.
8. Åpen ovnsdøren, og la den være åpen i 1 til 2 minutter for å slippe ut fuktigheten i ovnen.

Tørke ovnsrommet for hånd

1. La apparatet avkjøles.
2. Fjern smuss fra ovnsrommet.
3. Tørk av ovnsrommet med en svamp.
4. La ovnsdøren stå åpen 1 time, slik at ovnsrommet får tørke helt.

Tidsfunksjoner

Apparatet ditt er utstyrt med forskjellige tidsfunksjoner.



Tidsfunksjoner	Bruk
 Varselur	Varseluret fungerer som en tidtaker. Etter at tiden er telt ned, høres et lydsignal.
 Varighet	Etter at varigheten er telt ned, høres et lydsignal. Apparatet slår seg av automatisk.
 Slutt	Still inn en varighet og en sluttid. Apparatet slår seg automatisk på, slik at driften er ferdig til ønsket klokkeslett.

Merknader

- Varigheter på inntil en time kan du stille inn nøyaktig på minuttet. Varigheter over en time kan du stille inn i trinn på 5 minutter.
- Avhengig av hvilken retning du vrir dreieknappen, begynner varigheten med en foreslått verdi: til venstre 10 minutter, til høyre 30 minutter.
- Etter en tidsfunksjon er utløpt, høres et lydsignal.
- Med tasten  kan du vise informasjon som da vises kort i displayet.

Varselur



Varseluret kan stilles inn når som helst, også når apparatet er slått av. Det teller parallelt med andre tidsinnstillinger og har et egnet signal. Du kan høre om det er varseluret eller varigheten som har telt ned og avgir lydsignal. Du kan stille inn maksimalt 24 timer.

1. Trykk på tasten . Feltet for varseluret åpnes.
2. Still inn varselurtiden med dreieknappen. Varseluret starter etter noen sekunder. Symbolet  for varseluret og den nedtelte tiden vises til venstre i statuslinjen.



Når tiden er telt ned

Du hører et lydsignal. I displayet vises "Varselur ferdig". Du kan slå av signaltonen før tiden ved å trykke på tasten .

Avbryte varselur

Åpne tidsfunksjonsmenyen med tasten  og tilbakestill tiden. Lukk menyen med tasten .

Endre varselurtiden

Åpne tidsfunksjonsmenyen med tasten  og endre varselurtiden med dreieknappen i løpet av de neste sekundene. Start varseluret med -tasten.

Varighet

Når du stiller inn en varighet (tilberedningstid) for retten, avsluttes driften automatisk når denne tiden er utløpt. Stekeovnen varmer ikke mer.

Forutsetning: Det er stilt inn en varmetype og en temperatur.

Eksempel: Innstilling for 4D-varmluft, 180 °C, varighet 45 minutter.

1. Trykk på -tasten. Tidsfunksjonsmenyen åpnes.

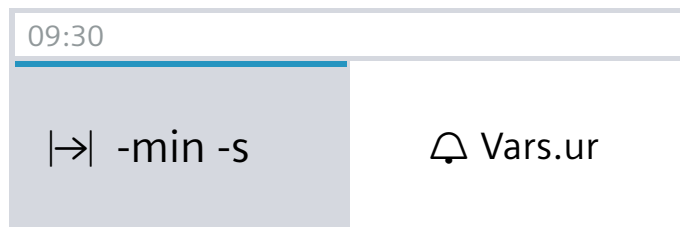

2. Still inn varigheten med dreieknappen.

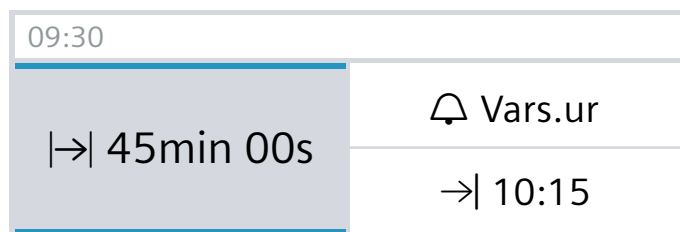

3. Start med start/stop-tasten. Varigheten  teller synlig ned i statuslinjen.

Varigheten er telt ned

Du hører et lydsignal. Stekeovnen varmer ikke mer. I statuslinjen står det Avsluttet. Du kan slå av signaltonen før tiden ved å trykke på tasten .

Avbryte varighet

Åpne tidsfunksjonsmenyen med tasten . Tilbakestill varigheten. Visningen bytter til innstilt varmetype og temperatur.

Endre varighet

Åpne tidsfunksjonsmenyen med tasten . Endre varigheten med dreieknappen.

Sluttid

Hvis du forskyver sluttiden, må du passe på at lett bederverlige matvarer ikke blir stående for lenge i ovnsrommet.

Forutsetning: Den innstilte driften er ikke startet. Det er stilt inn en varighet. Tidsfunksjonsmenyen  er åpen.

Eksempel på bildet: Du setter retten inn i stekeovnen kl. 9.30. Tilberedningen tar 45 minutter og er ferdig kl. 10.15. Du ønsker at retten heller skal være ferdig kl. 12.45.

1. Trykk på feltet Slutt →. Sluttiden vises.

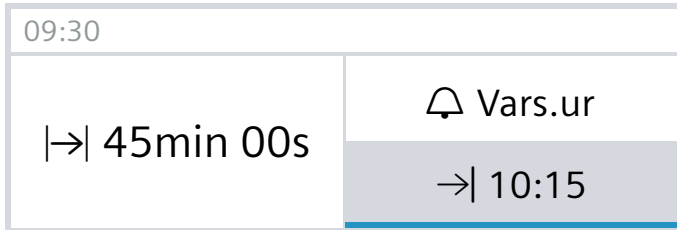

2. Med dreieknappen kan du endre sluttiden til et senere tidspunkt.

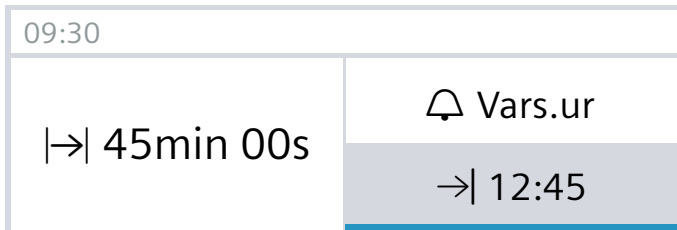

3. Bekreft med start/stopp-tasten.

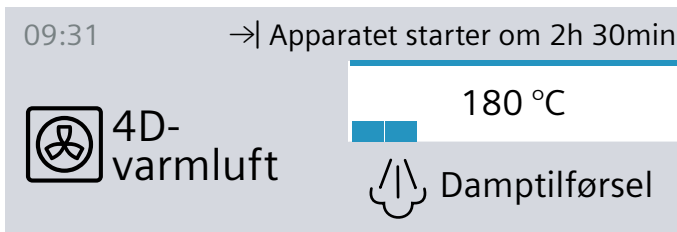

Stekeovnen er i ventemodus. I statuslinjen vises symbolet → og klokkeslettet for når driften er ferdig. Driften starter til riktig tidspunkt. Varigheten teller synlig ned i statuslinjen.

Varigheten er telt ned

Du hører et lydsignal. Stekeovnen varmer ikke mer. I statuslinjen står det Avsluttet. Du kan slå av signaltonen før tiden ved å trykke på tasten ⊖.

Korrigere sluttid

Det er mulig så lenge stekeovnen er i ventemodus. Åpne tidsfunksjonsmenyen med tasten ⊖, trykk på Slutt → og korrigere sluttiden med dreieknappen. Lukk menyen med tasten ⊖.

Avbryte sluttid

Det er mulig så lenge stekeovnen er i ventemodus. Åpne tidsfunksjonsmenyen med tasten ⊖. Trykk på Slutt → og tilbakestill sluttiden med dreieknappen. Varigheten telles ned umiddelbart.

Barnesikring

For at ikke barn utilsiktet skal slå på eller endre innstillinger på apparatet, er apparatet utstyrt med barnesikring.

Betjeningsfeltet sperres og kan ikke stilles inn. Apparatet kan bare slås av med on/off-tasten.

Aktivere og deaktivere

Du kan aktivere og deaktivere barnesikringen både når apparatet er slått av og på.

Hold inne tasten ⇄ i ca. fire sekunder. I displayet vises informasjon som bekreftelse og i statuslinjen vises symbolet ⇄.

Grunninnstillinger

For at du skal kunne betjene apparatet ditt enkelt og optimalt, kan du foreta forskjellige innstillinger. Disse innstillingene kan du endre ved behov.

Endre innstillinger

1. Trykk på on/off-tasten.
2. Trykk på menu-tasten. Driftstypemenyen åpnes.
3. Velg driftstypen Innstillinger. Den første grunninnstillingen vises og kan endres med dreieknappen.
4. Trykk kort på pilen >.
5. Endre verdiene med dreieknappen.
6. Bytt til de neste grunninnstillingene med pilen >.
7. Trykk på tasten menu for å lagre. I displayet får du spørsmål om å lagre eller forkaste.

Liste over innstillinger

I listen finner du alle grunninnstillingene og endringsmulighetene. Avhengig av utstyret på ditt apparat vises bare innstillingene i displayet som passer til ditt apparat.

Du kan endre følgende innstillinger:

Innstilling	Utvalg
Velg språk	Det finnes flere tilgjengelige språk
Klokkeslett	Stille inn aktuelt klokkeslett
Dato	Stille inn aktuell dato
Vannets hardhet	0 (avherdet) 1 (mykt) 2 (middels) 3 (hardt) 4 (svært hardt)
Signaltone varighet	Kort (30 s) Middels (1 m) Lang (5 m)
Tastelyd	Slått av (fortsett tastelyd når du slår av og på med on/off) Slått på
Lysstyrke i displayet	Kan stilles inn i 5 trinn
Klokkevisning	Digital med dato Analog Av
Belysning	I drift på I drift av
Barnesikring*	Dørsperre og tastesperre Kun tastesperre
Drift etter innkobling	Hovedmeny Varmetyper Damping Retter*

Nattdemping	Slått av
	Slått på (displayet er dempet mellom kl. 22.00 og kl. 05.59)
Merkelogo	Visninger
	Ikke vis
Vifte etterløpstid	Anbefalt
	Minimum
Uttrekkssystem	Ikke montert
	Ettermontert
Døgninnstilling	Slått på
	Slått av
Fabrikkinnstillinger	Tilbakestill
	Ikke tilbakestill
*) Tilgjengelig, alt etter apparattype	

Obs!

Ved stiger og enkelt uttrekk: Innstilling "ikke ettermontert".

Ved dobbelt og tredobbelt uttrekk: Innstilling "ettermontert".

Merk: Endring av innstillingene for språk, tastelyd eller lysstyrke i displayet tas i bruk umiddelbart. Alle andre innstillinger må lagres først.

Endre klokkeslett

Du kan endre klokkeslettet i grunninnstillingene.

Eksempel: Endre klokkeslettet fra sommer- til vintertid.

1. Trykk på on/off-tasten.
2. Trykk på menu-tasten. Driftstypemenyen åpnes.
3. Trykk på Innstillinger.
4. Bytt til Klokkeslett med pilen >.
5. Endre klokkeslettet med dreieknappen.
6. Trykk på menu-tasten. I displayet får du spørsmål om å lagre eller forkaste.

Strømbrudd

Etter et lengre strømbrudd vises innstillingene for første gangs bruk i displayet.

Still inn språk, klokkeslett og dato på nytt.



Døgninnstilling

Med døgninnstillingen kan du stille inn en varighet på inntil 74 timer. Rettene i ovnsrommet holder seg varme, uten at du må slå av eller på.

Starte døgninnstilling

Forutsetning: Du har aktivert Døgninnstilling i grunninnstillingene. → "Grunninnstillinger" på side 23

Ovnsrommet varmer med over-/undervarme og en temperatur på mellom 85 °C og 140 °C.

1. Trykk på on/off-tasten.
I displayet foreslås en varmetype og en temperatur.
2. Vri dreieknappen mot venstre og velg varmetypen Døgninnstilling.
3. Trykk på den foreslåtte temperaturen og still inn temperaturen med dreieknappen.
4. Åpne tidsfunksjonsmenyen med tasten og trykk på feltet Varighet.
Det blir foreslått 25:00 timer.
5. Still inn ønsket varighet med dreieknappen.
6. Start med start/stop-tasten.
Varigheten teller synlig ned i statuslinjen.

Varigheten er telt ned

Du hører et lydsignal. Stekeovnen varmer ikke mer. I statuslinjen står det Avsluttet.

Forskyve sluttiden

Det er ikke mulig å forskyve sluttiden.

Avbryte døgninnstilling

Trykk på on/off-tasten. Alle innstillingene er slettet. Du kan stille inn på nytt.



Rengjøringsfunksjon

Apparatet ditt er utstyrt med driftstypene Rengjøringsfunksjon og Avkalking. Med rengjøringsfunksjonen rengjøres de selvrensende flatene i ovnsrommet. Med driftstypen Avkalkingen fjerner du kalk fra fordampere.

Rengjøringsfunksjon

De selvrensende flatene (bakvegg, tak og sidevegger) er belagt med porøs, matt keramikk. Sprutrester fra baking, steking og grilling suges opp og reduseres mens stekeovnen er i drift. Når flatene ikke renses tilstrekkelig lenger og det oppstår mørke flekker, kan overflatene rengjøres med rengjøringsfunksjonen.

Merk: Bruksmåtene registreres av apparatet. Apparatet indikerer når det anbefales å foreta rengjøring. Anbefalingen vises helt til rengjøringsfunksjonen er gjennomført.

Dersom du ikke følger oppfordringen, kan det oppstå skader på de selvrensende flatene.

Hvis apparatet er svært tilsmusset før oppfordringen vises, f.eks. hvis du ser mørke flekker på bakveggen, skal du ikke vente med rengjøringen. For jo oftere rengjøringen foretas, desto lenger sikres rengjøringseffekten til de selvrensende flatene. Apparatet kan etter behov rengjøres med rengjøringsfunksjonen når som helst.

Obs!

Hvis apparatet ditt er utstyrt med dampfunksjon, kan meldinger om avkalking og rengjøringsfunksjon krysse hverandre. Følg oppfordringen om å avkalke apparatet. Først etter avkalkingen vises oppfordringen til å bruke rengjøringsfunksjonen igjen.

Før rengjøringsfunksjonen

Ta stiger, uttrekk, tilbehør og kokekar ut av ovnsrommet.

Rengjøre gulvet i ovnsrommet og innerdøren

Fjern grovt smuss på gulvet i ovnsrommet, innerdøren og på ovnsrombelysningen. Ellers kan det oppstå flekker som ikke lar seg fjerne.

Obs!

Ikke bruk ovnsrens på de selvrensende flatene. Overflatene tar skade. Dersom det kommer ovnsrens på disse flatene, skal det straks fjernes med vann og en klut. Unngå å gni, og ikke bruk skurende rengjøringsmidler.



Advarsel – Fare for forbrenning!

⚠ Apparatet blir svært varmt på utsiden under rengjøringsfunksjonen. Ikke ta på apparatdøren. La apparatet avkjøles. Hold barn på avstand.

Stille inn rengjøringsfunksjonen

Rengjøringen varer i 60 minutter. Varigheten kan ikke endres.

1. Trykk på menu-tasten. Driftstypemenyen åpnes.
2. Velg driftstypen Rengjøringsfunksjon. Ved å trykke på feltet "Fortsett", får du informasjon om rengjøringen.
3. Start rengjøringen med start/stop-tasten. Varigheten teller synlig ned i statuslinjen. Luft ut kjøkkenet mens rengjøringen pågår.

Når rengjøringen er fullført

Du hører et lydsignal. Stekeovnen varmer ikke mer. I statuslinjen står det "Avsluttet". Du kan slå av signaltonen ved å trykke på tasten .

Avbryte rengjøringen

Trykk på on/off-tasten. Alle innstillingene er slettet. Du kan stille inn på nytt.

Obs!

Rengjøringsanbefalingen blir ikke tilbakestilt. Oppfordringen til å bruke rengjøringsfunksjonen vises i displayet.

Du kan la rengjøringen foregå om natten.

I kapittelet om tidsinnstillinger kan du se hvordan du kan forskyve sluttiden. På den måten kan du bruke stekeovnen når som helst i løpet av dagen.

→ "Tidsfunksjoner" på side 21

Etter rengjøringsfunksjonen

Når ovnsrommet er avkjølt, tørker du av med en fuktig klut om nødvendig.

Merk: Ved bruk og under rengjøringsfunksjonen kan det oppstå rødlige flekker på flatene. Dette er ikke rust, men matrester. Flekkene er ikke helseskadelige og virker ikke begrensende på renseseffekten til de selvrensende flatene.

Avkalking

For at apparatet skal fungere som det skal, må det avkalkes med jevne mellomrom.

Avkalkingen består av flere trinn. Av hygieniske årsaker må avkalkingen være avsluttet før apparatet er klart til bruk igjen. Avkalkingen tar til sammen ca. 70–95 minutter.

- Avkalk (ca. 55–70 minutter), tøm deretter vanntanken og fyll den opp på nytt.
- Gjennomfør første skylleomgang (ca. 9–12 minutter), tøm deretter vanntanken og fyll den opp på nytt.
- Utfør andre skylleomgang (ca. 9–12 minutter), tøm deretter vanntanken og tørk den.

Dersom avkalkingen avbrytes (f.eks. som følge av strømbrytning eller at apparatet slås av), blir du oppfordret til å fortsette avkalkingen når du slår apparatet på igjen. Apparatet er sperret for annen drift til andre skylleomgang er helt ferdig.

Hvor ofte apparatet må avkalkes, er avhengig av vannets hardhet på stedet der det er i bruk. Når dampdrift bare er mulig fem ganger til eller mindre, vises en melding i displayet for å minne om avkalking. Antallet øvrige typer drift vises når ovnen slås på. Dermed er det lettere å planlegge når du bør avkalke apparatet.

Start

Obs!

- Skader på apparatet: Til avkalking skal du bare bruke flytende avkalkingsmidler som er anbefalt av oss. Virketiden for avkalkingen er angitt på avkalkingsmiddelet. Andre avkalkingsmidler kan forårsake skader på apparatet. Avkalkingsmiddel bestillingsnr. 311 680
- Avkalkingsløsning: Pass på så du ikke søler avkalkingsløsning eller avkalkingsmiddel på betjeningsfeltet eller andre overflater på apparatet. Overflatene tar skade. Hvis dette likevel skulle skje, må avkalkingsløsningen straks vaskes vekk med rent vann.

Dersom du har brukt apparatet med damp før du skal avkalke det, må du først slå av apparatet, slik at restvannet pumpes ut av fordampersystemet.

1. Bland 400 ml vann med 200 ml flytende avkalkingsmiddel til en avkalkingsløsning.
2. Trykk på tasten on/off.
3. Ta ut vanntanken, og fyll den med avkalkingsløsningen.
4. Fyll vanntanken opp med avkalkingsløsning og skyv den helt inn.
5. Lukk dekslet.
6. Trykk på tasten menu. Driftstypemenyen åpnes.
7. Velg driftstypen Avkalking. Når du trykker på feltet Fortsett, får du informasjon om rengjøringen. Avkalkingens varighet vises. Den kan ikke endres.
8. Start rengjøringen med tasten start/stop. Apparatet avkalkes. Varigheten teller synlig ned i statuslinjen. Når avkalkingen er ferdig, hører du et lydsignal.

Første skylleomgang

1. Åpne dekselet.
2. Ta ut vanntanken, skyll den grundig, fyll på vann og skyv den inn igjen.
3. Lukk dekselet.
4. Start med start/stopp-tasten. Apparatet skylles. Når skylleomgangen er ferdig, hører du et lydsignal.

Andre skylleomgang

1. Åpne dekselet.
2. Ta ut vanntanken, skyll den grundig, fyll på vann og skyv den inn igjen.
3. Lukk dekselet.
4. Start med start/stopp-tasten. Apparatet skylles. Når skylleomgangen er ferdig, hører du et lydsignal.

Etterrengjøring

1. Åpne dekselet.
2. Tøm vanntanken og tørk den.
3. Slå av apparatet. Avkalkingen er avsluttet, og apparatet er driftsklart igjen.

Rengjøringsmiddel

Apparatet holder seg pent og funksjonsdyktig lenge så fremt du sørger for nøye vedlikehold og rengjøring. Her finner du beskrivelse av hvordan apparatet skal vedlikeholdes og rengjøres.

Egnet rengjøringsmiddel

De ulike overflatene kan ta skade hvis du bruker feil type rengjøringsmidler. Det er derfor viktig å ta hensyn til opplysningene nedenfor. Hvilke områder som finnes på ditt apparat, avhengig av apparattypen.

Obs!

Overflateskader

Ikke bruk

- skarpe eller skurende rengjøringsmidler
- sterkt alkoholholdige rengjøringsmidler
- harde skureputer eller pussesvamper
- høytrykksspyler eller dampstråle
- spesielt rengjøringsmiddel for rengjøring ved varme

Vask nye svamper grundig før bruk.

Tips: Hos kundeservice får du anbefalte rengjørings- og pleiemidler. Følg anvisningene fra produsenten.

Advarsel – Fare for forbrenning!

Apparatet blir svært varmt. Den varme innsiden av ovnsrommet og varmeelementene må aldri berøres. La alltid apparatet avkjøles. Hold barn på avstand.

Område	Rengjøring
Utsiden av apparatet	
Front i rustfritt stål	<p>Varmt såpevann: Rengjør med en oppvaskklut og tørk av med en myk klut.</p> <p>Fjern kalk-, fett-, stivelses- og proteinflekker med en gang. Under slike flekker kan det danne seg rust.</p> <p>Hos kundeservice eller i en faghandel får du kjøpt spesielle rengjøringsmidler for rustfritt stål som egner seg til varme overflater. Påfør rengjøringsmiddelet i et tynt lag med en myk klut.</p>
Kunststoff	<p>Varmt såpevann: Rengjør med en oppvaskklut og tørk av med en myk klut.</p> <p>Ikke bruk glassrens eller glasskrape.</p>
Lakkerte overflater	<p>Varmt såpevann: Rengjør med en oppvaskklut og tørk av med en myk klut.</p>
Betjeningsfelt	<p>Varmt såpevann: Rengjør med en oppvaskklut og tørk av med en myk klut.</p> <p>Ikke bruk glassrens eller glasskrape.</p> <p>Tørk av med en gang dersom det kommer avkalkingsmiddel på betjeningsfeltet. Disse flekkene lar seg ellers ikke fjerne.</p>

Glassruter	Varmt såpevann: Rengjør med en oppvaskklut og tørk av med en myk klut. Ikke bruk glasskrape eller stålskrubb i rustfritt stål.
Dørhåndtak	Varmt såpevann: Rengjør med en oppvaskklut og tørk av med en myk klut. Tørk av med en gang dersom det kommer avkalkingsmiddel på dørhåndtaket. Disse flekkene er ellers vanskelige å fjerne.
Innsiden av apparatet	
Emaljerte og selvrensende flater	Se informasjonen om overflatene i ovnsrommet i tabellen bak i denne bruksanvisningen.
Glassdeksel for ovnsrombelysning	Varmt såpevann: Rengjør med en oppvaskklut og tørk av med en myk klut. Hvis ovnen er svært skitten, er det best å bruke stekeovnsrens.
Dørtetning Må ikke tas av!	Varmt såpevann: Rengjør med en oppvaskklut. Ikke bruk skuremidler.
Dørdeksel	av rustfritt stål: Bruk rengjøringsmiddel for rustfritt stål. Følg produsentens anvisninger. Ikke bruk pleiemidler for rustfritt stål. av plast: Rengjør med varmt såpevann og oppvaskklut. Tørk deretter av med en myk klut. Ikke bruk glassrens eller glasskrape. Ta av dørdekselet før rengjøring.
Stiger	Varmt såpevann: Bløtlegg og rengjør med en oppvaskklut eller børste.
Uttrekkssystem	Varmt såpevann: Rengjør med en oppvaskklut eller børste. Ikke fjern smørefettet fra uttrekksskinnene. Rengjør dem helst når de er skjøvet inn. Skal ikke vaskes i oppvaskmaskin.
Tilbehør	Varmt såpevann: Bløtlegg og rengjør med en oppvaskklut eller børste. Rengjør smuss fra stivelsesholdige matrester (f.eks. ris) på beholderne i rustfritt stål med eddikvann.
Vanntank	Varmt såpevann: Rengjør med klut og skyll grundig med rent vann for å fjerne alle vaskemiddelrester. Tørk deretter av med en myk klut. La tørke med åpent lokk. Tørk godt av tetningen på lokket. Skal ikke vaskes i oppvaskmaskin.

Merknader

- Små fargeforskjeller på forsiden av apparatet kan skyldes ulike materialer, som glass, plast eller metall.
- Skygger som ser ut som striper i glassrutene i døren, er lysreflekser fra ovnsromsbelysningen.
- Emalje blir brent ved svært høye temperaturer. Dermed kan det oppstå små fargeforskjeller. Dette er normalt og har ingen innflytelse på funksjonen. Kanter av tynne metallplater lar seg ikke emaljere fullstendig. Disse kan derfor være ru. Rustbeskyttelsen blir ikke påvirket av dette.

Overflater i ovnsrommet

Bakveggen, taket og sidedelene i ovnsrommet er selvrensende. Du ser det på den ru overflaten.

Stekeovnsbunnen er emaljert og har en glatt overflate.

Rengjøre emaljerte overflater

Rengjør glatte, emaljerte flater med en klut og varmt såpevann eller eddikvann. Tørk deretter av med en myk klut.

Vask bort fastbrente matrester med en fuktig klut og såpevann. Hvis apparatet er svært skittent, kan du bruke en stålskrubb i rustfritt stål eller ovnsrens.

Obs!

Du må aldri bruke ovnsrens i ovnsrommet når det er varmt. Det kan oppstå skader på emaljen. Før neste oppvarming må du fjerne alle rester fra ovnsrommet og apparatdøren.

La ovnsrommet stå åpent etter rengjøring slik at det tørker.

Merk: Matrester kan forårsake hvitt belegg. Dette er helt uproblematisk og har ingen innvirkning på funksjonen. Om nødvendig kan du fjerne slike rester med sitronsyre.

Rengjøring av selvrensende flater

De selvrensende flatene er belagt med porøs, matt keramikk. Sprutrester fra baking og steking suges opp og reduseres mens apparatet er i drift.

Hvis de selvrensende flatene ikke renser seg selv tilstrekkelig lenger, og det oppstår mørke flekker, kan de rengjøres med rengjøringsfunksjonen. Se opplysningene i tilsvarende kapittel.

→ "Rengjøringsfunksjon" på side 24

Obs!

Ikke bruk ovnsrens på de selvrensende overflatene. Overflatene tar skade. Hvis det kommer ovnsrens på disse flatene, må du umiddelbart tørke av dem med vann og en svamp. Ikke skrubbe eller bruk skurende rengjøringsmidler.

Holde apparatet rent

Hold alltid apparatet rent og fjern smuss med en gang, slik at det ikke dannes smuss som er vanskelig å fjerne.

⚠ Advarsel – Fare for brann!

Løse matrester, fett og stekesjy kan ta fyr. Fjern grovt smuss fra ovnsrommet, varmeelementene og tilbehøret før du begynner å bruke apparatet.

Tips

- Rengjør ovnsrommet etter hver bruk. Da brenner ikke smusset seg fast.
- Fjern alltid kalk-, fett-, stivelses- og proteinflekker så snart som mulig.
- Bruk universalpannen når du skal steke svært fuktige kaker.
- Bruk egnet kokekar ved steking, f.eks. en stekegryte.

Stiger

Apparatet holder seg pent og funksjonsdyktig lenge, så fremt du sørger for grundig vedlikehold og rengjøring. Her kan du se hvordan stigene kan tas ut og rengjøres.

Sett inn og ta ut stigene

⚠ Advarsel – Fare for forbrenning!

Stigene blir svært varme. Ta aldri på de varme stigene. La alltid apparatet avkjøles. Hold barn på avstand.

Ta ut stigene

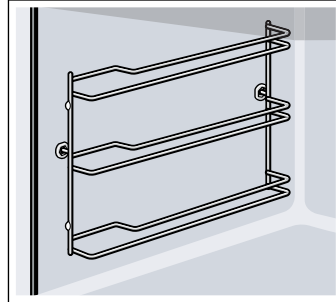

1. Løft stigene litt opp foran **a** og hekt dem løs **b** (bilde **1**).
2. Trekk deretter hele stigen fremover og ta den ut (bilde **2**).

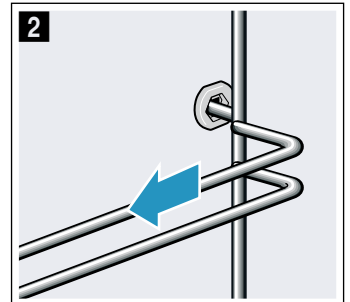
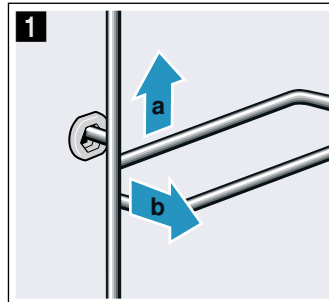

Rengjør stigene med vaskemiddel og en oppvasksvamp. Bruk en børste dersom stigene er svært skitne.

Sette inn stigen

Stigen passer enten på høyre eller venstre side. Pass ved begge stigen på at de bøyde stengene er foran.

1. Sett først stigen i den midtre åpningen bak **a** til stigen ligger mot ovnsveggen og trykk den bakover **b** (bilde **1**).
2. Sett den deretter i den fremre åpningen **c** til stigen også ligger inntil ovnsveggen her og trykk den nedover **d** (bilde **2**).

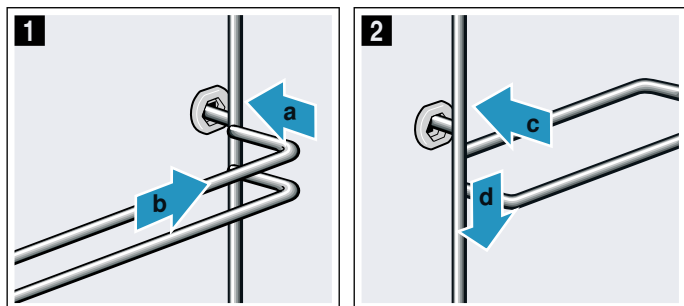

Apparatdør

Apparatet holder seg pent og funksjonsdyktig lenge, så fremt du sørger for grundig vedlikehold og rengjøring. Her kan du se hvordan ovnsdøren kan tas ut og rengjøres.

Hekte apparatdøren av og på

Apparatdøren kan tas ut for rengjøring og for å demontere glassrutene.

Alle hengslene på apparatdøren har en sperrehendel. Når sperrehendlene er vippet ned (bilde **1**), er apparatdøren sikret. Den kan ikke hektes av. Når sperrehendlene på apparatdøren er vippet opp (bilde **2**), er hengslene sikret. De kan ikke klappe sammen.

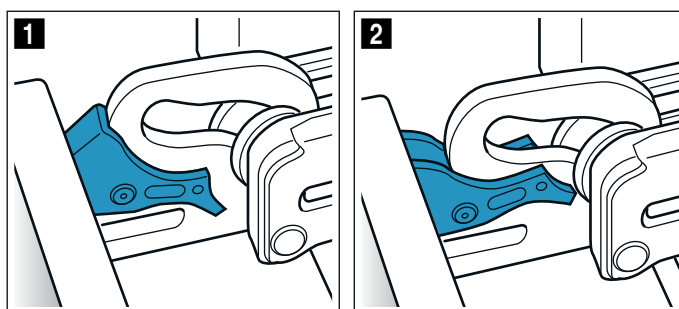

⚠ Advarsel

Fare for personskader!

- Når hengslene er usikret, kan de klappe sammen med stor kraft. Pass på at sperrehendlene alltid er helt klappet igjen, eller eventuelt klappet helt opp når apparatdøren tas ut.
- Hengslene på ovnsdøren beveger seg når døren åpnes og lukkes, og du kan klemme deg. Hold fingrene unna området rundt hengslene.

Hekte av apparatdøren

1. Åpne døren helt og trykk den mot apparatet.
2. Klapp opp sperrehendlene på venstre og høyre side (bilde **1**).
3. Lukk apparatdøren til anslag **a**. Ta tak med begge hender på høyre og venstre side **b** og trekk opp og ut (bilde **2**).

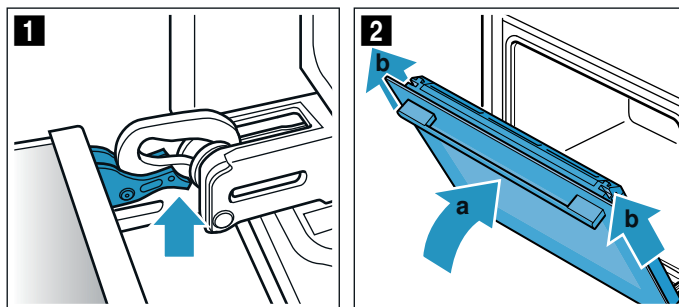

⚠ Advarsel – Fare for personskader!

Komponenter inni apparatdøren kan ha skarpe kanter. Bruk vernehansker.

Hekte på apparatdøren

1. Trykk på pakningen **a** langs kanten av dråpeoppsamleren (bilde **1**), fordi pakningen **a** kan løse under rengjøring.

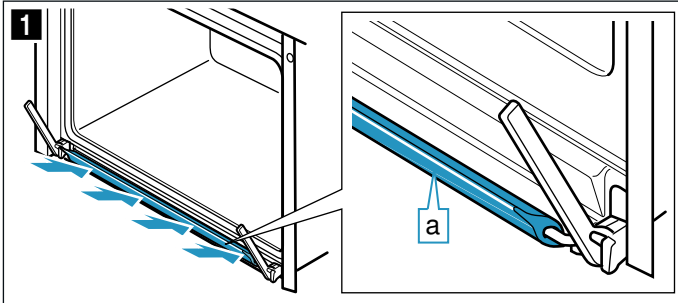

2. Hekt apparatdøren på plass igjen i motsatt rekkefølge. Pass på at begge hengslene blir satt rett inn i åpningene når apparatdøren hektes på plass (bilde **2**). Sett begge hengslene inntil den ytterste ruten nede og bruk denne som føring. Pass på at hengslene skyves inn i riktig åpning. Det skal gå lett og ikke være motstand når de skyves inn. Dersom du kjenner motstand, må du kontrollere om hengslene er skjøvet inn i riktig åpning.

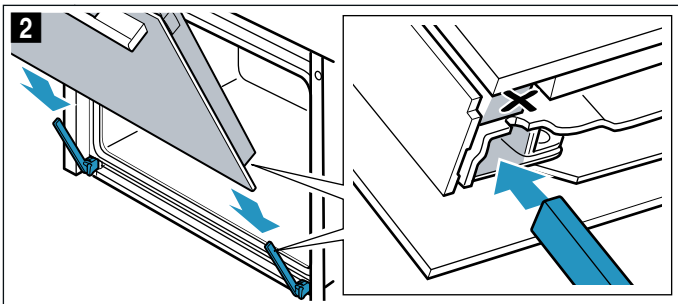

3. Åpne apparatdøren helt. Klapp sammen begge sperrehendlene igjen (bilde **3**).

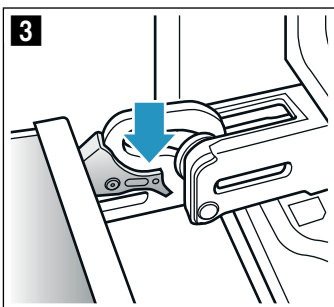

4. Lukk ovnsdøren.

Ta av dekselet på døren

Innlegget i rustfritt stål i dørdekselet kan bli misfarget. Du kan ta ut dekselet for å rengjøre grundigere.

1. Åpne apparatdøren litt.
2. Trykk på høyre og venstre side av dekselet (bilde **1**).
3. Ta av dekselet (bilde **2**). Lukk apparatdøren forsiktig.

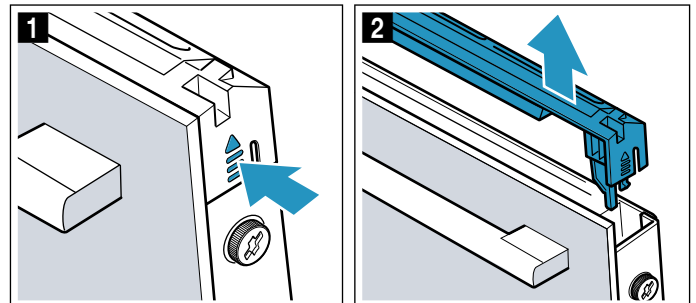

Merk: Rengjør innlegget i rustfritt stål i dekselet med rengjøringsmiddel for rustfritt stål. Rengjør resten av dekselet med såpevann og en myk klut.

4. Åpne apparatdøren litt igjen. Sett på dekselet og trykk det på plass til du hører at det smekker i lås (bilde **3**).

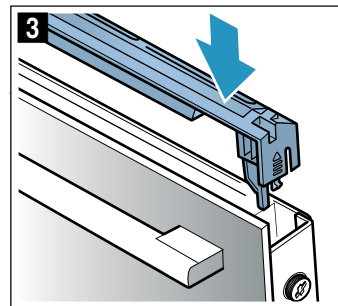

5. Lukk apparatdøren.

Montering og utmontering av glassruter

Du kan ta ut glassrutene i apparatdøren for å gjøre rengjøringen enklere.

⚠ Advarsel

Fare for personskader!

- Dersom glasset på apparatdøren er ripet opp, kan det sprekke. Ikke bruk glasskrape, sterke rengjøringsmidler eller poleringsmidler.
- Hengslene på ovnsdøren beveger seg når døren åpnes og lukkes, og du kan klemme deg. Hold fingrene unna området rundt hengslene.
- Komponenter inni apparatdøren kan ha skarpe kanter. Bruk vernehansker.

Demontere på apparatet

1. Åpne apparatdøren litt.
2. Trykk på høyre og venstre side av dekselet (bilde **1**).
3. Ta av dekselet (bilde **2**).

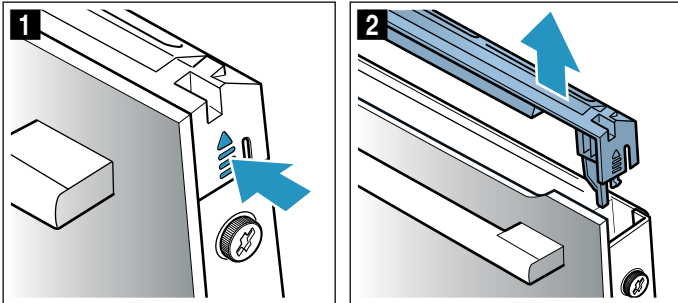

4. Løsne og ta ut skruene på høyre og venstre side av apparatdøren (bilde **3**).
5. Legg et kjøkkenhåndkle som er brettet sammen i flere lag i klem mellom døren og apparatet før du lukker døren igjen (bilde **4**).
Trekk den fremste ruten ut oppover og legg den med håndtaket ned på et jevnt underlag.

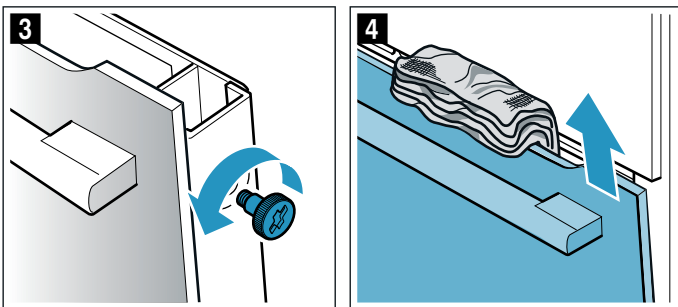

Rengjør glassrutene med glassrens og en myk klut.

Montere på apparatet

1. Skyv den fremre glassruten ned i holderne (bilde **1**).
2. Lukk den fremre glassruten til begge de to hakene står ovenfor åpningen (bilde **2**).

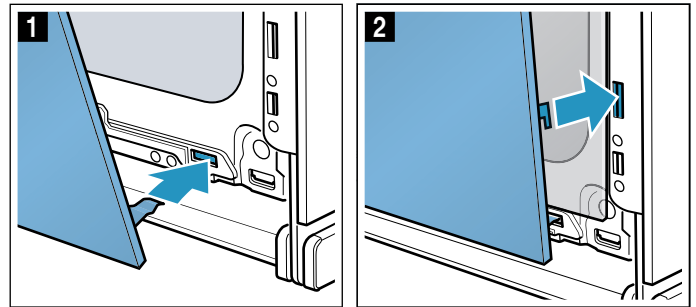

3. Trykk den fremre glassruten imot til den smekker hørbart på plass (bilde **3**).
4. Åpne apparatdøren litt igjen og ta ut kjøkkenhåndkleet.
5. Skru i de to skruene på høyre og venstre side igjen.
6. Sett på dekselet og trykk det på plass til du hører at det smekker i lås (bilde **4**).

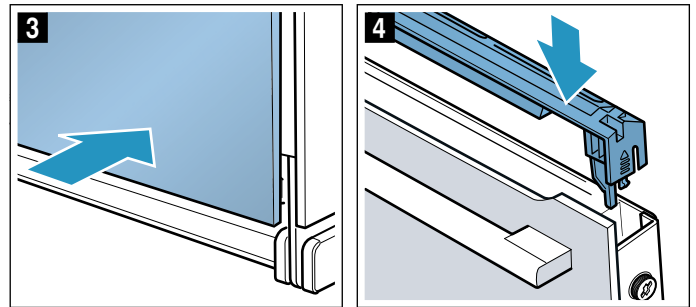

7. Lukk apparatdøren.

Obs!

Du må ikke bruke stekeovnen før glassrutene er satt ordentlig på plass.



Hva kan du gjøre ved feil?

Dersom det oppstår en feil, kan det ofte skyldes bagateller. Før du tar kontakt med kundeservice, kan du forsøke å utbedre feilen selv ved hjelp av tabellen.

Merk: Dersom en rett ikke skulle bli helt vellykket, kan du kikke i tabelldelen bakerst i bruksanvisningen. Der finner du mange tips og råd. → "Testet for deg i vårt prøvekjøkken" på side 35

Feiltabell

Ved feilmeldinger med E, f.eks. E0111, skal apparatet slås av og på igjen. Kontakt kundeservice dersom meldingen vises igjen.

Feil	Mulig årsak	Råd/tiltak
Apparatet fungerer ikke	Sikringen er defekt	Se etter i sikringsskapet om sikringen til apparatet er i orden
	Strøbrudd	Kontroller om andre kjøkkenapparater fungerer
Apparatet kan ikke betjenes, og symbolet  vises i displayet	Barnesikringen er aktivert	Trykk på tasten  helt til symbolet  slukker
Ovnsrommet varmer ikke, og displayet viser "Demo-modus slått på"	Apparatet er i demo-modus	Slå av sikringen i sikringsskapet og slå den på igjen etter ca. 10 sekunder. Slå på apparatet og velg "Demo-modus slått av" i innstillingene.
Apparatet starter ikke, og i displayet vises meldingen "Ovnsrom for varmt"	Ovnsrommet er for varmt for den valgte retten eller varmetypen	La ovnsrommet avkjøles og start på nytt
Lampen i ovnsrommet lyser ikke	LED-pæren er defekt	Ring kundeservice
	Tom vanntank	Fyll på vanntanken.
	Frontpanelet er åpent.	Lukk frontpanelet.
	Avkalking sperrer for drift med damp.	Gjennomfør avkalking.
Drift med damp eller avkalking starter ikke eller fortsetter ikke.	Sensoren er defekt.	Ring kundeservice.
	Under avkalkingen ble strømtilførselen avbrutt eller apparatet slått av.	Gjennomfør to skyllinger etter at apparatet er slått på igjen.
Apparatet oppfordrer deg til å starte skylking.	Innstillingen for vannets hardhetsgrad er for lav.	Gjennomfør avkalking. Sjekk innstillingen for vannets hardhetsgrad, og ev. juster den.
Apparatet oppfordrer deg til avkalking uten at telleren vises først.		
Taster blinker.	Dette er normalt og skyldes kondensvann bak betjeningspanelet.	Så snart som kondensvannet er fordunstet, slutter tastene å blinke.
Stekeresultatet er blitt for tørt eller for fuktig ved bruk av damp.	Dampintensiteten er feilinnstilt.	Velg høyere eller lavere dampintensitet.
Meldingen "Fyll vanntanken" vises, selv om vanntanken er full.	Frontpanelet er åpent.	Lukk frontpanelet.
	Vanntanken er ikke satt riktig inn.	Sett inn vanntanken. → "Damp" på side 17
	Sensoren er defekt.	Ring kundeservice.
	Vanntanken har falt ned. Fallet førte til at deler løsnet inne i vanntanken og den er ikke lenger tett.	Bestill ny vanntank.

Advarsel – Fare for elektrisk støt!

Ukyndige reparasjoner er farlig. Reparasjoner og skifte av skadde tilkoblingsledninger må kun utføres av servicetekniker som har fått opplæring av oss. Er apparatet defekt, må du trekke ut kontakten eller slå av sikringen i sikringsskapet. Kontakt kundeservice.

Advarsel – Fare for personskader!

Ukyndige reparasjoner er farlig. Forsøk aldri å reparere apparatet på egenhånd. Reparasjoner må kun utføres av en servicetekniker som har fått opplæring av oss. Ta kontakt med kundeservice dersom apparatet er defekt.

Panelet til å ta ut tanken åpnes ikke.	Støpselet er ikke satt inn.	Koble apparatet til strømmettet.
	Strømprudd	Kontroller om andre kjøkkenapparater fungerer
	Sikringen er defekt.	Se etter i sikringsskapet om sikringen til apparatet er i orden
	Sensoren til feltet  er defekt	Ring kundeservice. Tøm vanntanken ved behov: Åpne apparatdøren, grip til høyre og venstre under frontpanelet med fingrene, og trekk det ut.
Under steking kommer dampen ut gjennom lufteåpningen.	Normalt forløp	Ikke mulig
Ved damping oppstår det ekstremt mye damp.	Apparatet kalibreres automatisk.	Normalt forløp
Ved damping oppstår det igjen ekstremt mye damp.	Apparatet kalibreres ikke automatisk ved korte koke-/steketider.	Still apparatet tilbake til fabrikkinnstillinger, og gjenta kalibrering.
Det kommer en "plopp"-lyd under tilberedning.	Kulde-/varmeeffekt ved dypfrysede varer er betinget av vanddampen.	Ikke mulig

Maksimal driftsvarighet oversteget

Apparatet avslutter automatisk driften når ingen varighet er stilt inn, og når innstillingen ikke er endret på lenge.

Når dette skjer, avhenger av innstilt temperatur eller grilltrinn.

I displayet informerer apparatet om at driften avsluttes automatisk. Deretter avbrytes driften.

For å ta apparatet i bruk igjen må du først slå det av. Slå det deretter på igjen og angi riktige innstillinger.

Tips: For å unngå at apparatet utilsiktet slår seg av, f.eks. ved langvarig tilberedning, kan du stille inn en varighet. Apparater varmer helt til den innstilte varigheten er telt ned.

Ovnsromlamper

Ovnsrommet belyses av én eller flere LED-pærer med lang levetid.

Ta kontakt med kundeservice dersom LED-pæren eller glassdekelet til pæren skulle bli defekt. Dekelet må ikke fjernes.

Kundeservice

Hvis apparatet må repareres, står kundeservice til disposisjon. Vi finner alltid en passende løsning, også for å unngå unødvendige besøk av våre serviceteknikere.

E-nummer og FD-nummer

Ved kontakt med kundeservice må du oppgi produktnummer (E-nr.) og produksjonsnummer (FD-nr.), slik at vi kan bistå deg best mulig. Typeskiltet med disse numrene ser du når du åpner ovnsdøren. På apparater med damp finner du typeskiltet bak dekselet.

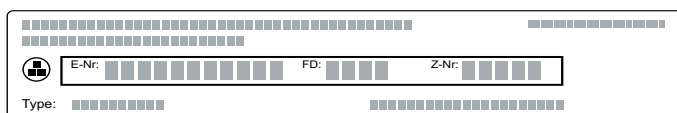

For at du skal slippe å bruke tid på å lete når du trenger det, bør du notere opplysningene om apparatet og telefonnummeret til kundeservice med en gang.

E-nr.

FD-nr.

Kundeservice 

Vær oppmerksom på at besøk av servicepersonell ikke er gratis dersom det er snakk om feil bruk av apparatet. Dette gjelder også i garantitiden.

Kontaktadressene til alle land finnes i den vedlagte fortegnelsen over kundeservice.

Reparasjonsoppdrag og rådgivning ved feil

N 22 66 06 00

Ha tiltro til produsentens kompetanse. Dette garanterer deg at reparasjonen blir utført av kompetente serviceteknikere som har originale reservedeler til ditt apparat.

Retter

Med driftstypen Retter kan du tilberede de forskjelligste retter. Apparatet velger selv den optimale innstillingen.

Ovnsrommet må ikke være for varmt for de valgte rettene hvis du skal oppnå gode resultater. Hvis det skjer, vises et varsel i displayet. La ovnsrommet avkjøles og start på nytt.

Innstillingstips

- Stekerresultatet avhenger av kvaliteten på matvarene og kokekarstørrelse og -type. Bruk kun råvarer av god kvalitet og kjøtt med kjøleskapstemperatur for å oppnå best resultater. Ved dypfryste retter må du bare bruke matvarer som kommer rett fra fryseren.
- Ved enkelte typer mat foreslås en temperatur, varmetype og tilberedningstid. Temperaturen og tilberedningstiden kan endres etter behov.
- Ved andre retter blir du bedt om å angi vekt. Oppgi alltid totalvekt, med mindre apparatet ber om noe annet. Da stiller apparatet inn tid og temperatur for deg. Det er ikke mulig å stille inn vektverdier utenom det angitte vektområdet.
- Ved stekte retter der apparatet velger temperatur for deg, kan det oppstå temperaturer på inntil 300 °C. Pass derfor på at du bruker kokekar som tåler slik varme.
- Du ser informasjon om f.eks. kokekar, innsetningshøyde eller væsketilførsel for kjøtt. Ved noen retter må du f.eks. snu eller røre i maten under tilberedningen. I slike tilfeller vises en melding i displayet kort tid etter start. Et signal minner deg på det til rett tid.
- Råd om egnede kokekar og tips om tilberedning finner du bakerst i bruksanvisningen. → "Testet for deg i vårt prøvekjøkken" på side 35

Damp

Ved noen typer matretter aktiveres dampfunksjonen automatisk. Generell informasjon om dampfunksjonen finner du i det aktuelle kapittelet. → "Damp" på side 17

Etter start vises tilberedningstiden. Først når den innstilte temperaturen er nådd, begynner tiden å telles ned.

Advarsel – Fare for skålding!

Varm damp kan strømme ut når du åpner apparatdøren. Damp er ikke alltid synlig, det avhenger av temperatur. Ikke stå for nær apparatet når du åpner døren. Åpne døren på apparatet forsiktig. Hold barn på avstand.

Velge rett

Rettene er bygd opp etter en enhetlig struktur:

- Kategori
- Matvare
- Rett

I følgende tabell står kategoriene oppført med tilhørende mat. Bak hver matvare finner du en eller flere retter.

Kategorier	Matvarer
Kaker	Kaker i form
	Kaker på stekebrett
	Småbakst
	Småkaker
Brød, rundstykker	Brød
	Rundstykker
Pizza, krydret bakverk	Pizza
	Krydrede kaker, quiche
Gratenger, suffléer	Grateng, krydret, fersk, kokte ingredienser
	Lasagne, fersk
	Potetgrateng, rå ingredienser, 4 cm høy
	Grateng, søt, fersk
Sufflé i porsjonsformer	Sufflé i porsjonsformer
	Pizza
	Rundstykker
Dypfryste produkter	Gratenger
	Potetprodukter
	Fjærkre, fisk
	Grønnsaker
	Kylling
Fjærkre	And, gås
	Kalkun
	Svinekjøtt
Kjøtt	Oksekjøtt
	Kalvekjøtt
	Lammekjøtt
	Viltkjøtt
	Kjøttretter
Fisk	Fisk, hel
	Fiskefileter
	Fiskeretter
	Sjømat
Tilbehør, grønnsaker	Grønnsaker
	Poteter
	Ris
	Korn
	Belgfrukter
	Pasta, potetballer
Dessert, kompot	Egg
	Dessert, kompot
Konservering, safting, desinfisering	Konservering
	Safting
	Desinfisere flasker

Kategorier	Matvarer
Varme opp, steke	Grønnsaker
	Meny
	Bakst
	Tilbehør
Optiming av matvarer	Frukt, grønnsaker

Stille inn rett

Du ledes gjennom hele innstillingsprosessen for valgte mattyper. Trykk hele tiden på feltet Fortsett.

1. Trykk på tasten meny. Driftstypemenyen åpnes.
2. Velg driftstypen Retter. Den første kategorien vises i displayet.
3. Velg ønsket kategori med dreieknappen.
4. Trykk på feltet Fortsett.
5. Velg mattype med dreieknappen.
6. Trykk på feltet Fortsett.
7. Velg matrett ved hjelp av dreieknappen.
8. Trykk på feltet Fortsett.
9. Still inn vekten med dreieknappen.
Merk: Trykk på feltet "Tips" for å vise informasjon om innsetningshøyde, kokekar osv.
10. Start med start/stop-tasten.

Innstillingen er fullført

Du hører et lydssignal. På statuslinjen står det "Avsluttet". Stekeovnen varmer ikke mer. Du kan slå av signaltonen før tiden ved å trykke på tasten ☹.

Hvis du ikke er fornøyd med tilberedningsresultatet, kan du forlenge tilberedningstiden. Trykk på feltet "Ettersteking". Det foreslås en varighet, men denne kan endres.

Når du er fornøyd med stekeresultatet, trykker du på feltet "Avslutt". I displayet vises "God appetitt".

Avbryte innstillingen

Trykk på on/off-tasten. Alle innstillingene er slettet. Du kan stille inn på nytt.

Forskyve sluttiden

Ved noen retter kan sluttiden forskyves. Hvordan du kan forskyve sluttiden, ser du i tidsfunksjonene.

→ "Tidsfunksjoner" på side 21

Når du har stilt inn en sluttid, skifter displayet til ventetid. På statuslinjen vises tidspunktet for når driften slutter. Ingen innstillinger kan endres. Husk at lett bederverlige matvarer ikke må stå for lenge i ovnsrommet.

Testet for deg i vårt prøvekjøkken

Her finner du et utvalg matretter og de beste innstillingene for dem. Vi viser deg hvilken varmetype og temperatur som er best egnet for den retten du vil lage. Du får opplysninger om passende tilbehør og om hvilken høyde du bør steke på. Du får tips om utstyr og tilberedning.

Merk: Ved tilberedning av mat kan det oppstå mye damp i ovnsrommet.

Apparatet er svært energieffektivt og avgir lite varme under drift. På grunn av de høye temperaturforskjellene mellom innsiden av apparatet og de utvendige delene, kan det danne seg kondens på døren, betjeningsfeltet eller møbeloverflater i nærheten. Dette er normalt. Med forvarming og forsiktig åpning av døren kan kondens reduseres.

Ved damping eller bruk med dampfunksjon er det ønskelig at det dannes damp i ovnsrommet. Tørk ut av ovnsrommet etter tilberedningen, når det er avkjølt.

Silikonformer

For et optimalt tilberedningsresultat anbefaler vi mørke stekeformer av metall.

Hvis du likevel vil bruke silikonformer, bør du ta utgangspunkt i opplysningene og oppskriftene fra produsenten. Silikonformer er ofte mindre enn vanlige former. Mengde og opplysninger i oppskriften kan avvike.

Silikonformer er uegnet til tilberedning med dampfunksjon og ved damping.

Kaker og småbakst

Apparatet har mange varmetyper for tilberedning av kaker og småbakst. I innstillingstabellene finner du optimale innstillinger for mange matretter.

Ta også hensyn til kommentarene i avsnittet om heving av deigen.

Bruk bare originaltilbehør for apparatet. Dette tilbehøret er optimalt tilpasset til ovnsrommet og driftstypene.

Steking med dampfunksjon

Noen bakverk (f.eks. gjærdeig) får en sprøere skorpe med dampfunksjonen samt en skinnende overflate. Bakverket blir saftigere.

Steking med dampfunksjon er kun mulig i én høyde.

Mange retter blir mest vellykket hvis de stekes i flere trinn. Disse er oppgitt i tabellen.

Innsetningshøyder

Bruk angitte innsetningshøyder.

Steking i én høyde

Bruk følgende innsetningshøyde når du steker i én høyde:

- Høyde 1

Steking i to høyder:

Bruk 4D- varmluft. Bakverk på plater eller i former som blir satt inn samtidig, blir ikke nødvendigvis ferdig samtidig.

- Universalpanne: Høyde 3
Bakeplate: Høyde 1
- Former på risten
Første rist: Høyde 3
Andre rist: Høyde 1

Ved å tilberede flere retter samtidig kan du spare opp til 45 % energi. Sett formene ved siden av hverandre eller diagonalt over hverandre i stekeovnen.

Tilbehør

Pass på at du alltid bruker egnet tilbehør og setter det inn på riktig måte.

Rist

Sett inn risten med den åpne siden mot apparatdøren og den krumme delen nedover. Sett alltid kokekar og former på risten.

Universalpanne eller bakeplate

Skyv inn universalpannen eller bakeplaten forsiktig til anslag med avfasingen vendt mot apparatdøren.

Bruk universalpannen til saftige kaker, slik at ovnsrommet ikke blir tilsmusset av væske som renner over.

Stekeformer

Mørke stekeformer av metall er best egnet.

Stekeformer i lys aluminium, keramikkformer og glassformer forlenger steketiden, og bakverket blir ikke så jevnt brunt.

For steking med dampfunksjon må stekeformene tåle varme og damp.

Bakepapir

Bruk bare bakepapir som egner seg for den

temperaturen du har valgt. Skjær det derfor til slik at det passer til bakeplaten.

Anbefalte innstillingsverdier

I tabellen finner du optimal varmetype for forskjellig bakst. Temperatur og steketid avhenger av deigmengde og -kvalitet. Derfor er det oppgitt innstillingsområder. Prøv først med de lave verdiene. Lavere temperatur gir jevnere steking. Still temperaturen høyere neste gang, dersom det er behov.

Merk: Steketider kan ikke forkortes med høyere temperaturer. Kaker og småbakst ville da kun være stekt på utsiden, men rå inni.



Innstillingsverdiene gjelder for innsetting av matrettene i kaldt ovnsrom. På denne måten sparer du 20 prosent energi. Hvis du forvarmer, reduseres de oppgitte steketidene med noen minutter.

For noen matretter er forvarming nødvendig og oppgitt i tabellen. Sett først retten og tilbehøret inn i ovnen når den er varm.

Hvis du vil bake etter egen oppskrift, må du se på lignende bakverk i tabellen. Du finner mer informasjon i tipsene om baking under innstillingstabellen.













Ta ut tilbehør som ikke brukes, fra ovnsrommet. På denne måten får du et optimalt tilberedningsresultat og sparer opp til 20 prosent energi.

Anvendte varmetyper:

-  4D-varmluft
-  Over-/undervarme
-  Pizzatrinn

Trinnene for dampintensitet er angitt i tabellen som tall:

- 1 = lav
- 2 = middels
- 3 = høy

Rett	Tilbehør/kokekar	Innset-tingshøy- de	Varmety- pe	Temperatur i °C	Dampin- tensitet	Varighet i min
Kaker i form						
Formkake, enkel	Kranse-/brødform	1		150-170	-	55-70
Formkake, enkel	Kranse-/brødform	1		150-160	1	50-70
Formkake, fin	Kranse-/brødform	1		150-170	-	60-80
Fruktkake av formkakerøre, fin	Høy, rund kakeform/springform	1		160-180	-	45-60
Kakebunn av formkakerøre	Kakebunnform	1		150-170	-	20-40
Kakebunn av formkakerøre	Kakebunnform	2		160-170	1	25-35
Frukt- eller ostekake med mørdeigs- bunn	Springform Ø 26 cm	1		170-180	-	60-80
Sveitsisk pai	Pizzabrett	1		190-210	-	40-55
Terte	Terteform, svart blikk	1		190-210	-	25-40
Rund, høy formkake av gjærdeig	Høy, rund kakeform	1		150-160	-	65-75
Rund, høy formkake av gjærdeig	Høy, rund kakeform	1		150-160	1	60-70
Gjærbakst i springform	Springform Ø 28 cm	1		150-160	-	25-35
Gjærbakst i springform	Springform Ø 28 cm	1		160-170	2	25-35
* Forvarming						
** Forvarm i 5 minutter, ikke bruk hurtigoppvarmingsfunksjonen						

Rett	Tilbehør/kokekar	Innset- tingshøy- de	Varmety- pe	Temperatur i °C	Dampin- tensitet	Varighet i min
Sukkerbrød, 2 egg	Kakebunnform	1	☐	170-180	-	20-30
Sukkerbrød, 2 egg	Kakebunnform	1	⊗	150-160	1	25-35
Sukkerbrød, 3 egg	Springform Ø 26 cm	1	☐	160-170*	-	25-35
Sukkerbrød, 3 egg	Springform Ø 26 cm	1	⊗	150-160	1	10
					-	20-30
Sukkerbrød, 6 egg	Springform Ø 28 cm	1	⊗	150-170*	-	30-50
Sukkerbrød, 6 egg	Springform Ø 28 cm	1	⊗	150-160	1	10
					-	25-35
Kaker på Brett						
Formkake med fyll	Stekebrett	1	☐	160-180	-	20-40
Formkake med fyll	Stekebrett	1	⊗	160-170	1	30-40
Formkake, 2 høyder	Universalpanne + stekebrett	3+1	⊗	150-170	-	35-50
Mørdeigskake med tørt fyll	Stekebrett	1	☐	170-190	-	25-40
Mørdeigskake med tørt fyll, 2 høyder	Universalpanne + stekebrett	3+1	⊗	150-170	-	40-55
Mørdeigskake med saftig fyll	Universalpanne	1	☐	160-180	-	60-80
Sveitsisk pai	Universalpanne	1	⊗	180-200	-	45-50
Gjærbakst med tørt fyll	Stekebrett	1	☐	160-180	-	15-25
Gjærbakst med tørt fyll	Stekebrett	1	⊗	150-160	1	25-35
Gjærbakst med saftig fyll (frukt)	Universalpanne	1	☐	180-200	-	30-45
Gjærbakst med tørt fyll, 2 høyder	Universalpanne + stekebrett	3+1	⊗	160-170	-	25-35
Gjærbakst med saftig fyll, 2 høyder	Universalpanne + stekebrett	3+1	⊗	150-160	-	45-60
Kringle, krans	Stekebrett	1	⊗	150-160	-	35-45
Kringle, krans	Stekebrett	1	⊗	150-170	2	30-40
Rullekake	Stekebrett	1	☐	190-210*	-	10-15
Rullekake	Stekebrett	1	⊗	190-210*	1	10-15
Julekake med 500 g mel	Universalpanne	1	⊗	150-160	-	50-60
Julekake med 500 g mel	Universalpanne	1	⊗	140-150	2	80-90
Strudel, søt	Universalpanne	1	⊗	170-180	-	40-60
Strudel, søt	Universalpanne	1	⊗	180-190	2	50-60
Strudel, frossen	Universalpanne	1	⊗	190-210	-	35-50
Strudel, frossen	Universalpanne	1	⊗	180-190	1	35-45
Småbakst						
Småkaker	Stekebrett	1	☐	160**	-	25-35
Småkaker	Stekebrett	1	⊗	150**	-	25-35
Småkaker, 2 høyder	Universalpanne + stekebrett	3+1	⊗	150**	-	25-35
Muffins	Muffinsform	1	☐	170-190	-	15-30
Muffins	Muffinsform	1	⊗	150-160	1	25-30
Muffins, 2 høyder	Muffinsformer	3+1	⊗	150-170*	-	20-30
Småbakst av gjærdeig	Stekebrett	1	☐	160-170	-	30-40
Småbakst av gjærdeig	Stekebrett	1	⊗	160-180	2	25-35
Butterdeig	Stekebrett	2	⊗	170-190*	-	20-45
Butterdeig	Stekebrett	1	⊗	200-220*	1	15-25
Butterdeigsbakst, 2 høyder	Universalpanne + stekebrett	3+1	⊗	170-190*	-	20-45

* Forvarming

** Forvarm i 5 minutter, ikke bruk hurtigoppvarmingsfunksjonen

Rett	Tilbehør/kokekar	Innset-tingshøy- de	Varmety- pe	Temperatur i °C	Dampin- tensitet	Varighet i min
Vannbakkels	Stekebrett	1	☐	200-220	-	30-45
Vannbakkels	Stekebrett	1	⊗	200-220*	1	25-35
Wienerbrød	Stekebrett	1	⊗	160-180	-	20-30
Wienerbrød	Stekebrett	1	⊗	160-180	2	25-35
Småkaker						
Sprøytebakst	Stekebrett	1	☐	150-160**	-	25-40
Sprøytebakst	Stekebrett	1	⊗	140-150**	-	25-40
Sprøytebakst, 2 høyder	Universalpanne + stekebrett	3+1	⊗	140-150**	-	30-40
Småkaker	Stekebrett	2	⊗	140-160	-	15-30
Småkaker, 2 høyder	Universalpanne + stekebrett	3+1	⊗	130-150	-	20-35
Marengs	Stekebrett	2	⊗	90-100*	-	100-130
Marengs, 2 høyder	Universalpanne + stekebrett	3+1	⊗	90-100*	-	100-150
Makroner	Stekebrett	2	⊗	90-110	-	20-40
Makroner, 2 høyder	Universalpanne + stekebrett	3+1	⊗	90-110	-	20-40

* Forvarming

** Forvarm i 5 minutter, ikke bruk hurtigoppvarmingsfunksjonen

Tips om kaker og småbakst

Du vil finne ut om kaken er gjennomstekt.	Stikk med en blomsterpinne der hvor kaken er høyest. Dersom det ikke kleber deig på pinnen, er kaken ferdig.
Kaken faller sammen.	Bruk mindre væske neste gang. Eller still inn temperaturen 10 °C lavere og forleng steketiden. Vær oppmerksom på ingrediensene og tilberedningsinformasjonen som er angitt i oppskriften.
Kaken er høy på midten og lavere langs kanten.	Smør bare bunnen av springformen. Etter steking løsner du kaken forsiktig med en kniv.
Fruktsaften renner ut.	Bruk en dypere universalpanne neste gang.
Småbakst kleber seg sammen under steking.	Hvert bakeemne bør ha ca. 2 cm plass rundt seg. Dermed er det nok plass til at stykkene kan heve og brunes på alle sider.
Kaken er for tørr.	Still inn temperaturen 10 °C høyere og forkort steketiden.
Kaken er for lys.	Dersom både innsetningshøyde og tilbehør er korrekt, kan du forlenge steketiden eller øke temperaturen.
Kaken er for lys på toppen og for mørk nederst.	Sett kaken inn på et høyere nivå neste gang.
Kaken er for mørk på toppen og for lys nederst.	Sett kaken inn på et lavere nivå neste gang. Velg en lavere temperatur og forleng steketiden.
Formkaken blir for mørk bak.	Ikke plasser stekeformen helt inntil bakveggen, men plasser den midt på tilbehøret.
Kaken er for mørk.	Velg neste gang en lavere temperatur og forleng ev. steketiden.
Bakverket er ikke jevnt stekt.	Velg en litt lavere temperatur. Bakepapir som går ut over platen kan påvirke luftsirkulasjonen. Skjær alltid til bakepapiret slik at det passer til bakeplaten. Pass på at stekeformen ikke står rett foran åpningene i bakveggen i ovnsrommet. Når du steker småbakst, må emnene være så like av størrelse og tykkelse som mulig.
Du har stekt i flere høyder. På den øverste platen er kakene mørkere enn på den nederste.	Bruk alltid 4D-varmluft når du steker i flere høyder. Bakverk på plater som blir satt inn samtidig, blir ikke nødvendigvis ferdig samtidig.
Kaken ser bra ut, men er ikke gjennomstekt.	Bruk litt mindre væske neste gang, og stek på lavere temperatur og med litt lengre steketid. Når du skal bake kaker med saftig fyll, forsteker du bunnen. Strø mandler eller paneringsmel over, og legg deretter fyllet oppå.
Kaken løsner ikke når den hvelles.	La kaken avkjøles i 5 til 10 minutter etter steking. Løsner den fremdeles ikke, kan du løsne den forsiktig langs kanten med en kniv. Hvelv deretter kaken på nytt og dekk formen flere ganger med en våt, kald klut. Neste gang må du smøre formen og strø over paneringsmel.

Brød og rundstykker

Apparatet har mange varmetyper for steking av brød og rundstykker. I innstillingstabellene finner du optimale innstillinger for mange matretter.

Ta også hensyn til kommentarene i avsnittet om heving av deigen.

Bruk bare originaltilbehør for apparatet. Dette tilbehøret er optimalt tilpasset til ovnsrommet og driftstypene.

Steking med dampfunksjon

Brød og rundstykker får en sprøere skorpe med dampfunksjonen samt en mer skinnende overflate. Bakverket blir saftigere.

Steking med dampfunksjon er kun mulig i én høyde.

Innsetningshøyder

Bruk angitte innsetningshøyder.

Steking i én høyde

Bruk følgende innsetningshøyde når du steker i én høyde:

- Høyde 1

Steking i to høyder:

Bruk 4D- varmluft. Bakverk på plater eller i former som blir satt inn samtidig, blir ikke nødvendigvis ferdig samtidig.

- Universalpanne: Høyde 3
Bakeplate: Høyde 1
- Former på risten
Første rist: Høyde 3
Andre rist: Høyde 1

Ved å tilberede flere retter samtidig kan du spare opp til 45 % energi. Sett formene ved siden av hverandre eller diagonalt over hverandre i stekeovnen.

Tilbehør

Pass på at du alltid bruker egnet tilbehør og setter det inn på riktig måte.

Rist

Sett inn risten med den åpne siden mot apparatdøren og den krumme delen nedover. Sett alltid kokekar og former på risten.

Universalpanne eller bakeplate

Skyv inn universalpannen eller bakeplaten forsiktig til anslag med avfasingen vendt mot apparatdøren.

Stekeformer

Mørke stekeformer av metall er best egnet.

Stekeformer i lys aluminium, keramikkformer og glassformer forlenger steketiden, og bakverket blir ikke så jevnt brunt.

For steking med dampfunksjon må stekeformene tåle varme og damp.

Bakepapir

Bruk bare bakepapir som egner seg for den temperaturen du har valgt. Skjær det derfor til slik at det passer til bakeplaten.

Dypfryste produkter

Ikke bruk dypfryste produkter med kraftig isdannelse. Fjern is fra maten.

Dypfryste produkter er delvis ujevnt forstekt. Den ujevne brunfargen består også etter steking.

Anbefalte innstillingsverdier

I tabellen finner du optimal varmetype for forskjellige brød og rundstykker. Temperatur og steketid avhenger av deigmengde og -kvalitet. Derfor er det oppgitt innstillingsområder. Prøv først med de lave verdiene. Lavere temperatur gir jevnere steking. Still temperaturen høyere neste gang, dersom det er behov for dette.

Merk: Steketider kan ikke forkortes med høyere temperaturer. Brødet eller rundstykkene ville da kun bli stekt på utsiden, men være rå inni.

Innstillingsverdiene gjelder for innsetting av matrettene i kaldt ovnsrom. På denne måten sparer du 20 prosent energi. Hvis du forvarmer, reduseres de oppgitte steketidene med noen minutter.

For noen matretter er forvarming nødvendig og oppgitt i tabellen. Sett først retten og tilbehøret inn i ovnen når den er varm. Noen retter blir mest vellykket hvis de stekes i flere trinn. Disse er oppgitt i tabellen.

Innstillingsverdiene for brøddeiger gjelder både for deiger på bakeplate og deiger i brødform.

Hvis du vil bake etter egen oppskrift, må du se på lignende bakverk i tabellen.

Ta ut tilbehør som ikke brukes, fra ovnsrommet. På denne måten får du et optimalt tilberedningsresultat og sparer opp til 20 prosent energi.

Obs!

Du må aldri helle vann i ovnsrommet eller sette kokekar med vann i bunnen av ovnsrommet. Emaljen kan ta skade som følge av vekslende temperatur.

Anvendte varmetyper:

-  4D-varmluft
-  Over-/undervarme
-  Omluftsgrilling
-  Grill stor flate
-  Grill liten flate

Trinnene for dampintensitet er angitt i tabellen som tall:

- 1 = lav
- 2 = middels
- 3 = høy

Rett	Tilbehør	Innset-tingshøy- de	Varmety- pe	Temperatur i °C / grilltrinn	Dampin- tensitet	Varighet i min
Brød						
Loff, 750 g	Universalpanne eller brødform	1		210-220*	-	10-15
				180-190	-	25-35
Loff, 750 g	Universalpanne eller brødform	1		210-220	3	10-15
				180-190	-	25-35
Blandingsbrød, 1,5 kg	Universalpanne eller brødform	1		210-220*	-	10-15
				180-190	-	40-50
Blandingsbrød, 1,5 kg	Universalpanne eller brødform	1		210-220	3	10-15
				180-190	-	45-55
Fullkornbrød, 1 kg	Universalpanne	1		210-220*	-	10-15
				180-190	-	40-50
Fullkornbrød, 1 kg	Universalpanne	1		210-220	3	10-15
				180-190	-	40-50
Pide (tyrkisk flatt brød)	Universalpanne	1		220-240	-	25-35
Pide (tyrkisk flatt brød)	Universalpanne	2		220-230	3	20-30
Rundstykker						
Halvstekte rundstykker eller bagetter, forstekt	Universalpanne	2		200-220	-	10-20
Halvstekte rundstykker eller bagetter, forstekt	Stekebrett	2		200-220	2	10-20
Boller, ferske	Stekebrett	1		170-180*	-	15-25
Boller, ferske	Stekebrett	1		160-170	3	25-35
Boller, ferske, 2 høyder	Universalpanne + bakeplate	3+1		150-160*	-	20-30
Rundstykker, ferske	Stekebrett	1		180-200	-	25-35
Rundstykker, ferske	Stekebrett	1		200-220	2	20-25
Bagett, forstekt, avkjølt	Universalpanne	2		200-220	-	10-20
Bagett, forstekt, avkjølt	Stekebrett	2		200-220	2	10-20
Rundstykker, bagetter, oppfrisking	Rist	1		150-160*	-	10-20
Rundstykker, frosne						
Halvstekte rundstykker eller bagetter, forstekt	Universalpanne	2		200-220	-	15-25
Halvstekte rundstykker eller bagetter, forstekt	Stekebrett	2		180-200	1	15-25
Saltbakst, deigemner	Rist	1		220-240	-	15-25
Saltbakst, deigemner	Stekebrett	2		210-230	1	18-25
Croissant, deigemner	Stekebrett	1		150-170*	-	20-35
Croissant, deigemner	Stekebrett	1		180-200	1	20-30
Rundstykker, bagetter, oppfrisking	Rist	1		160-170*	-	10-20
Toast						
Gratinert toast, 4 stk.	Rist	2		3	-	5-15
Gratinert toast, 12 stk.	Rist	2		250	-	5-15
Riste toast	Rist	3		3	-	3-6
* Forvarming						

Pizza, quiche og krydret bakverk

Apparatet har mange varmetyper for tilberedning av pizza, quiche og krydret bakverk. I innstillingstabellene finner du optimale innstillinger for mange matretter.

Ta også hensyn til kommentarene i avsnittet om heving av deigen.

Bruk bare originaltilbehør for apparatet. Dette tilbehøret er optimalt tilpasset til ovnsrommet og driftstypene.

Steking med dampfunksjon

Noen bakverk (f.eks. gjærdeig) får en sprø skorpe med dampfunksjonen samt en skinnende overflate. Bakverket blir saftigere.

Steking med dampfunksjon er kun mulig i én høyde.

Innsetningshøyder

Bruk angitte innsetningshøyder.

Steking i én høyde

Bruk følgende innsetningshøyde når du steker i én høyde:

- Høyde 1

Steking i to høyder:

Bruk 4D- varmluft. Bakverk på plater eller i former som blir satt inn samtidig, blir ikke nødvendigvis ferdig samtidig.

- Universalpanne: Høyde 3
Bakeplate: Høyde 1
- Former på risten
Første rist: Høyde 3
Andre rist: Høyde 1

Ved å tilberede flere retter samtidig kan du spare opp til 45 % energi. Sett formene ved siden av hverandre eller diagonalt over hverandre i stekeovnen.

Tilbehør

Pass på at du alltid bruker egnet tilbehør og setter det inn på riktig måte.

Rist

Sett inn risten med den åpne siden mot apparatdøren og den krumme delen nedover. Sett alltid kokekar og former på risten.

Universalpanne eller bakeplate

Skyv inn universalpannen eller bakeplaten forsiktig til anslag med avfasingen vendt mot apparatdøren.

Bruk universalpannen ved pizza med mye fyll.

Stekeformer

Mørke stekeformer av metall er best egnet.

Stekeformer i lys aluminium, keramikkformer og glassformer forlenger steketiden, og bakverket blir ikke så jevnt brunt.

For steking med dampfunksjon må stekeformene tåle varme og damp.

Bakepapir

Bruk bare bakepapir som egner seg for den temperaturen du har valgt. Skjær det derfor til slik at det passer til bakeplaten.

Dypfryste produkter

Ikke bruk dypfryste produkter med kraftig isdannelse. Fjern is fra maten.

Dypfryste produkter er delvis ujevnt forstekt. Den ujevne brunfargen består også etter steking.

Anbefalte innstillingsverdier

I tabellen finner du optimal varmetype for forskjellige retter. Temperatur og steketid avhenger av deigmengde og -kvalitet. Derfor er det oppgitt innstillingsområder. Prøv først med de lave verdiene. Lavere temperatur gir jevnere steking. Still temperaturen høyere neste gang, dersom det er behov.

Merk: Steketider kan ikke forkortes med høyere temperaturer. Retten ville da bli stekt på utsiden men være rå inni.





Innstillingsverdiene gjelder for innsetting av matrettene i kaldt ovnsrom. På denne måten sparer du 20 prosent energi. Hvis du forvarmer, reduseres de oppgitte steketidene med noen minutter.

For noen matretter er forvarming nødvendig og oppgitt i tabellen. Sett først retten og tilbehøret inn i ovnen når den er varm.

Hvis du vil bake etter egen oppskrift, må du se på lignende bakverk i tabellen.



Ta ut tilbehør som ikke brukes, fra ovnsrommet. På denne måten får du et optimalt tilberedningsresultat og sparer opp til 20 prosent energi.

Anvendte varmetyper:

-  4D-varmluft
-  Over-/undervarme
-  Pizzatrinn
-  coolStart-funksjon

Trinnene for dampintensitet er angitt i tabellen som tall:

- 1 = lav
- 2 = middels
- 3 = høy

Rett	Tilbehør	Innsetningshøyde	Varmetype	Temperatur i °C	Dampintensitet	Varighet i min.
Pizza						
Pizza, fersk	Stekeplate	1		200-220	-	20-30
Pizza, fersk, 2 høyder	Universalpanne + stekebrett	3+1		180-200	-	35-45
Pizza, fersk, tynn bunn	Pizzabrett	1		210-230	-	20-30
* forvarming						
* Følg opplysningene på emballasjen						

Rett	Tilbehør	Innsettingshøyde	Varmetype	Temperatur i °C	Dampintensitet	Varighet i min.
Pizza, avkjølt	Rist	1		210-230	-	10-20
Pizza, frossen						
Pizza, tynn bunn, 1 stk.**	Rist	1		-	-	-
Pizza, tynn bunn, 2 stk.	Rist + stekebrett	3+1		200-220	-	15-25
Pizza, tykk bunn, 1 stk.**	Rist	1		-	-	-
Pizza, tykk bunn, 2 stk.	Universalpanne + rist	3+1		160-180	-	25-35
Pizzabagett	Rist	1		200-220	-	20-30
Mini-pizza**	Universalpanne	1		-	-	-
Krydrede kaker og quicher						
Krydderkake i form	Springform Ø 28 cm	1		170-190	-	50-60
Krydderkake i form	Springform Ø 28 cm	1		180-190	1	65-75
Quiche	Terteform, svart blikk	1		190-210	-	30-45
Paikake	Universalpanne	1		260-280*	-	10-20
Paikake	Universalpanne	1		200-220*	2	15-25
Piroger	Gratengform	1		190-200	-	40-50
Empanada	Universalpanne	1		180-190	-	35-45
Empanada	Universalpanne	1		180-190	2	30-40
Børek	Universalpanne	1		180-200	-	35-45
* forvarming						
* Følg opplysningene på emballasjen						

Grateng og sufflé

Apparatet har mange varmetyper for tilberedning av grateng og sufflé. I innstillingstabellene finner du optimale innstillinger for mange matretter.

Bruk bare originaltilbehør for apparatet. Dette tilbehøret er optimalt tilpasset til ovnsrommet og driftstypene.

Innsettingshøyder

Bruk alltid angitte innsettingshøyder.

Du kan tilberede i én høyde i former eller med universalpannen.

- Former på risten: Høyde 1
- Universalpanne: Høyde 1

Til suffléer bruker du dampfunksjonen. Du trenger ikke vannbad. Still små former på den perforerte dampbeholderen, størrelse XL, eller på risten.

Mat som du vanligvis tilbereder i vannbad, må alltid tildekkes med folie.

Ved å tilberede flere retter samtidig kan du spare opp til 45 % energi. Sett formene ved siden av hverandre i stekeovnen.

Tilbehør

Pass på at du alltid bruker egnet tilbehør og setter det inn på riktig måte.

Rist

Sett inn risten med den åpne siden mot apparatdøren og den krumme delen nedover. Sett alltid kokekar og former på risten.

Universalpanne

Skyv forsiktig inn universalpannen eller bakeplaten til anslag med avfasingen vendt mot apparatdøren.

Kokekar

Til suffleer og gratenger bruker du et bredt, flatt kokekar. I et smalt, høyt kokekar trenger rettene mer tid og blir mørkere på oversiden.

For tilberedning med dampfunksjon må formene tåle varme og damp.

Anbefalte innstillingsverdier

I tabellen finner du optimal varmetype for forskjellige gratenger og suffléer. Temperatur og steketid avhenger av mengde og oppskrift. Hvor lang steketid en grateng trenger, avhenger av størrelsen på kokekaret og hvor høy gratengen er. Derfor er det oppgitt innstillingsområder. Prøv først med de lavere verdiene. Lavere temperatur gir jevnere steking. Still temperaturen høyere neste gang ved behov.

Merk: Steketider kan ikke forkortes med høyere temperaturer. Gratengen eller suffléen ville være stekt på utsiden, men rå inni.

Innstillingsverdiene gjelder for innsetting av matrettene i kaldt ovnsrom. På denne måten sparer du 20 prosent energi. Hvis du forvarmer, reduserer du de oppgitte steketidene med noen minutter.

Hvis du vil tilberede etter egen oppskrift, må du se på lignende retter i tabellen.













Ta ut tilbehør som ikke brukes, fra ovnsrommet. På denne måten får du et optimalt tilberedningsresultat og sparer opp til 20 prosent energi.

Anvendte varmetyper:

-  4D-varmluft
-  Over-/undervarme
-  Omluftsgrilling
-  Pizzatrinn
-  coolStart-funksjon
-  Damping

Trinnene for dampintensitet er angitt i tabellen som tall:

- 1 = lav
- 2 = middels
- 3 = høy

Rett	Tilbehør/kokekar	Innset-tingshøy- de	Varmety- pe	Temperatur i °C	Dampin- tensitet	Varighet i min.
Grateng, krydret av kokte ingredienser	Gratengform	1		200-220	-	35-55
Grateng, krydret av kokte ingredienser	Gratengform	1		160-170	2	40-50
Grateng, søt	Gratengform	1		170-190	-	45-60
Lasagne, fersk, 1 kg	Gratengform	1		160-180	-	50-60
Lasagne, fersk, 1 kg	Gratengform	1		170-180	2	35-45
Lasagne, frossen, 400 g**	Universalpanne	1		-	-	-
Lasagne, frossen, 400 g	Åpent kokekar	1		180-190	2	40-50
Potetgrateng, rå ingredienser, 4 cm høy	Gratengform	1		170-180	-	50-60
Potetgrateng, rå ingredienser, 4 cm høy	Gratengform	1		170-190	2	60-70
Sufflé	Gratengform	1		160-170*	-	40-50
Sufflé	Gratengform	1		170-180	2	30-40
Sufflé	Porsjonsformer	1		100	-	40-45

* forvarming
* Følg opplysningene på emballasjen

Fjærkre

Apparatet har forskjellige varmetyper for tilberedning av fjærkre. I innstillingstabellene finner du optimale innstillinger for noen retter.

Steking på rist

Steking på rikst er spesielt godt egnet for stort fjærkre eller flere stykker samtidig.

Skyv universalpannen med risten inn i angitt innsetningshøyde. Pass på at risten ligger riktig på universalpannen. → "Tilbehør" på side 12

Fyll opp til ½ liter vann i universalpannen avhengig av størrelsen på fuglen og hva slags fugl det er. Dryppende fett samles opp. Av denne stekesjyen kan du lage en saus. I tillegg oppstår det så lite røyk at ovnsrommet holder seg renere.

Stek i kokekar

Bruk bare kokekar som er egnet for stekeovner. Kontroller om kokekaret passer inn i ovnsrommet.

Best egnet er kokekar av glass. Varme kokekar av glass må settes på et tørt kjeleunderlag. Dersom underlaget er vått eller kaldt, kan glasset sprekke.

Skinnende stekegryter av rustfritt stål eller aluminium reflekterer varmen som et speil, og er derfor bare delvis egnet. Fuglen stekes saktere og blir ikke like brun. Bruk en høyere temperatur og/eller lengre tilberedningstid.

Følg anvisningene fra produsenten av stekegryten.

Kokekar uten lokk

Bruk en høy stekeform til steking av fjærkre. Sett formen på risten. Hvis du ikke har et egnet kokekar, bruker du universalpannen.

Lukket kokekar

Ovnsrommet holder seg vesentlig renere hvis du tilbereder i et lukket kokekar. Pass på at lokket passer og lukker ordentlig. Sett kokekaret på risten.

Når du åpner lokket etter tilberedningen, kan det komme svært varm damp ut. Løft opp lokket bak slik at den varme dampen slipper ut bort fra kroppen.

Fjærkre kan også få en sprø overflate i en lukket stekegryte. Bruk da en stekegryte med glasslokk og still inn en høyere temperatur.

Steking med dampfunksjon

Noen retter blir sprøere med dampfunksjonen. De får en blankere overflate og blir saftigere.

Bruk et kokekar uten lokk. Kokekaret må tåle varme og damp.

Slå på dampfunksjonen som oppgitt i innstillingstabellen. Mange retter blir mest vellykket hvis de tilberedes i flere trinn. Disse er oppgitt i tabellen.

Damping

I motsetning til den dampstøttede funksjonen tilberedes stykker av fugl mer skånsomt med funksjonen Damping. De blir spesielt saftige. For mer smak kan du brune stykkene før dampingen, dette forkorter steketiden.

Større stykker trenger lengre oppvarmingstid og lengre steketid. Hvis du bruker flere like tunge stykker, forlenges oppvarmingstiden, ikke steketiden.

Stykkene må ikke vendes.

Bruk den perforerte dampbeholderen, størrelse XL, og skyv universalpannen inn under den. Du kan også bruke en glasskål og sette den på risten.

Grilling

Hold apparatdøren lukket under grillingen. Grill aldri med apparatdøren åpen.

Legg maten som skal grilles på risten. Skyv i tillegg inn universalpannen med avfasingen vendt mot apparatdøren, minst en innsettingshøyde lavere. Dryppende fett samles opp.

Bruk grillstykker som er så like i tykkelse og vekt som mulig. Dermed brunes de jevnt og forblir fine og saftige. Legg grillstykkene rett på risten.

Snu grillstykkene med en grilltang. Hvis du stikker en gaffel i kjøttet, mister det væske og blir tørt.

Merknader

- Grillelementet slår seg hele tiden av og på, dette er normalt. Hvor ofte dette skjer, avhenger av hvilket grilltrinn som er stilt inn.
- Ved grilling kan det oppstå røyk.

Anbefalte innstillingsverdier

I tabellen finner du optimal varmetype for fjærkre. Temperatur og steketid avhenger av mengde, kvalitet og temperatur på maten. Derfor er det oppgitt innstillingsområder. Prøv først med de lavere verdiene. Still temperaturen høyere neste gang ved behov.

Innstillingsverdiene gjelder for innsetting av ikke fylt, stekeklar fugl med kjøleskaptemperatur i kaldt ovnsrom. På denne måten sparer du 20 prosent energi.

Hvis du forvarmer, reduserer du de oppgitte steketidene med noen minutter.

I tabellen finner du opplysninger om fjærkre med foreslått vekt. Hvis du vil tilberede tungt fjærkre, må du alltid bruke den lavere temperaturen. Ved flere stykker må du orientere deg etter vekten til det tungste stykket når du beregner steketiden. De enkelte stykkene bør være omtrent like store.

Generelt gjelder: Jo større fugl, desto lavere temperatur og lengre steketid.

Snu fuglen etter ca. 1/2 til 2/3 av den angitte tiden.

Merk: Bruk bare bakepapir som egner seg for den temperaturen du har valgt. Skjær bakepapiret slik at det passer til bakeplaten.

Tips

- Ved tilberedning av and eller gås må du stikke hull i huden under vingene. Da kan fett renne ut.
- Snitt inn i huden ved andebryst. Andebryst må ikke snus.
- Når du snur fjærkre må du passe på brystsiden eller hudsiden først vender nedover.
- Fuglen blir spesielt sprø og gyllen dersom den mot slutten av steketiden pensles med smør, saltvann eller appelsinjuice.





Ta ut tilbehør som ikke brukes, fra ovnsrommet. På denne måten får du et optimalt tilberedningsresultat og sparer opp til 20 prosent energi.

Anvendte varmetyper:

-  4D-varmluft
-  Over-/undervarme
-  Omluftsgrilling
-  Grill stor flate
-  coolStart-funksjon
-  Damping

Trinnene for dampintensitet er angitt i tabellen som tall:

- 1 = lav
- 2 = middels
- 3 = høy

Rett	Tilbehør/kokekar	Innset-tingshøy- de	Varmety- pe	Temperatur i °C / grilltrinn	Dampin- tensitet	Varighet i min.
Kylling						
Kylling, 1 kg	Rist	1		200-220	-	60-70
Kylling, 1 kg	Rist	1		200-220	2	50-60
Kyllingbrystfilet, à 150 g (grilling)	Rist	2		3*	-	15-20
Kyllingbrystfilet (damping)	Dampkoker	2+1		100	-	15-25
Kyllingstykker, à 250 g	Rist	2		220-230	-	30-35
Kyllingstykker, à 250 g	Rist	2		200-220	2	30-45
Kyllingvinger, nuggets, frosne**	Universalpanne	2		-	-	-
Broiler, 1,5 kg	Rist	1		200-220	-	70-90
Broiler, 1,5 kg	Rist	1		180-200	2	65-75
* Forvarm i 5 min.						
* Følg opplysningene på emballasjen						

Rett	Tilbehør/kokekar	Innset-tingshøy- de	Varmety- pe	Temperatur i °C / grilltrinn	Dampin- tensitet	Varighet i min.
And og gås						
And, 2 kg	Rist	1		180-200	-	90-110
And, 2 kg	Rist	1		150-160	2	70-90
				180-190	-	30-40
Andebryst, à 300 g	Rist	2		230-250	-	25-30
Andebryst, à 300 g	Rist	2		220-240	2	25-30
Gås, 3 kg	Rist	1		160-180	-	120-150
Gås, 3 kg	Rist	1		130-140	2	110-120
				150-160	2	20-30
				170-180	-	30-40
Gåselår, à 350 g	Rist	2		210-230	-	40-50
Gåselår, à 350 g	Rist	2		190-200	2	45-55
Kalkun						
Kalkunkylling, 2,5 kg	Rist	1		180-190	-	70-90
Kalkunkylling, 2,5 kg	Rist	1		140-150	2	70-80
				170-180	-	20-30
Kalkunbryst uten bein, 1 kg	Lukket kokekar	1		240-250	-	80-110
Kalkunlår med bein, 1 kg	Rist	1		180-200	-	80-100
Kalkunlår med bein, 1 kg	Rist	1		170-180	2	80-100
* Forvarm i 5 min.						
* Følg opplysningene på emballasjen						

Kjøtt

Apparatet har mange varmetyper for tilberedning av kjøtt. I innstillingstabellene finner du optimale innstillinger for mange matretter.

Steking og surring

Magert kjøtt kan pensles med fett etter smak og behag, eller det kan dekkes med baconskiver.

Skjær snitt på kryss i svoren. Når du snur steken må du passe på at svoren vender ned først.

Når steken er ferdig, skal den hvile i avslått, lukket ovnsrom i 10 minutter. På denne måten fordeles kjøttkraften bedre. Pakk inn steken ev. i aluminiumsfolie. Hviletiden er ikke inkludert i den angitte steketiden.

Steking på rist

På rist blir kjøtt spesielt sprøtt på alle sider.

Fyll opp til ½ liter vann i universalpannen avhengig av størrelsen på kjøttstykket og hva slags kjøtt det er. Dryppende fett og kjøttkraft samles opp. Av denne stekesjyen kan du lage en saus. I tillegg oppstår det så lite røyk at ovnsrommet holder seg renere.

Skyv universalpannen med risten inn i angitt innsetningshøyde. Pass på at risten ligger riktig på universalpannen. → "Tilbehør" på side 12

Steking og surring i kokekar

Steking og surring i kokekar er mer behagelig. Det er lettere å ta steken ut av ovnsrommet i kokekaret og tilberede sausen rett i kokekaret.

Bruk bare kokekar som er egnet for bruk i stekeovn. Kontroller om kokekaret passer inn i ovnsrommet.

Best egnet er kokekar av glass. Varme kokekar av glass må settes på et tørt kjeleunderlag. Dersom underlaget er vått eller kaldt, kan glasset sprekke.

Fyll litt væske til magert kjøtt. I kokekar av glass skal bunnen være dekket ca ½ høyt.

Mengden væske avhenger av kjøtttypen og materialet i kokekaret samt av om du bruker lokk. Hvis du tilbereder kjøtt i emaljerte eller mørke metallpanner, trenger du noe mer væske enn ved tilberedning i kokekar av glass.

Under steking fordampes væsken i kokekaret. Etterfyll væske forsiktig ved behov.

Skinnende stekegryter av rustfritt stål eller aluminium reflekterer varmen som et speil, og er derfor bare delvis egnet. Kjøttet stekes saktere og blir mindre brunet. Bruk en høyere temperatur og/eller lengre tilberedningstid.

Følg anvisningene fra produsenten av stekegryten.

Kokekar uten lokk

Bruk en høy stekeform til steking av kjøtt. Sett formen på risten. Hvis du ikke har et egnet kokekar, bruker du universalpannen.

Lukket kokekar

Ovnsrommet holder seg vesentlig renere hvis du tilbereder i et lukket kokekar. Pass på at lokket passer og lukker ordentlig. Sett kokekaret på risten.

Avstanden mellom kjøttet og lokket bør være minst 3 cm. Kjøttet kan heve seg.

Når du åpner lokket etter tilberedningen, kan det komme svært varm damp ut. Løft opp lokket bak slik at den varme dampen slipper ut bort fra kroppen.

Ved surring steker du kjøttet på forhånd etter behov. Tilsett vann, vin, eddik eller lignende, slik at du får en god kraft. Bunnen av kokekaret skal være dekket ca. 1-2cm høyt.

Under steking fordamper væsken i kokekaret. Etterfyll væske forsiktig ved behov.

Kjøtt kan også få en sprø overflate i en lukket stekegryte. Bruk da en stekegryte med glasslokk og still inn en høyere temperatur.

Steking og surring med dampfunksjon

Noen retter blir sprøere med dampfunksjonen og holder seg saftigere.

Bruk et kokekar uten lokk. Kokekaret må tåle varme og damp.

Steken må ikke vendes.

Slå på dampfunksjonen som oppgitt i innstillingstabellen. Mange retter blir mest vellykket hvis de tilberedes i flere trinn. Disse er oppgitt i tabellen.

Damping

I motsetning til den dampstøttede funksjonen tilberedes kjøttet mer skånsomt med funksjonen Damping. Det får imidlertid skorpe. Det blir svært saftig. For mer smak kan du brune stykkene før dampingen, dette forkorter steketiden.

Større stykker trenger lengre oppvarmingstid og lengre steketid. Hvis du bruker flere like tunge stykker, forlenges oppvarmingstiden, ikke steketiden.

Kjøttstykker må ikke vendes.

Bruk den perforerte dampbeholderen, størrelse XL, og skyv universalpannen inn under den. Du kan også bruke en glasskål og sette den på risten.

Grilling

Hold apparatdøren lukket under grillingen. Grill aldri med apparatdøren åpen.

Legg maten som skal grilles på risten. Skyv i tillegg inn universalpannen med avfasingen vendt mot apparatdøren, minst en innsettingshøyde lavere. Dryppende fett samles opp.

Bruk grillstykker som er så like i tykkelse og vekt som mulig. Dermed brunes de jevnt og forblir fine og saftige. Legg grillstykkene rett på risten.

Snu grillstykkene med en grilltang. Hvis du stikker en gaffel i kjøttet, mister det væske og blir tørt.

Salt matvarene som skal grilles først etter at de er grillet. Salt trekker væske ut av kjøttet.

Merknader

- Grillelementet slår seg hele tiden av og på, dette er normalt. Hvor ofte dette skjer, avhenger av hvilket grilltrinn som er stilt inn.
- Ved grilling kan det oppstå røyk.

Anbefalte innstillingsverdier

I tabellen finner du optimal varmetype for mange kjøttretter. Temperatur og steketid avhenger av mengde, kvalitet og temperaturen på maten. Derfor er det oppgitt innstillingsområder. Prøv først med de lavere verdiene. Still temperaturen høyere neste gang ved behov.

Innstillingsverdiene gjelder for innsetting av kjøtt med kjøleskaptemperatur i kaldt ovnsrom. På denne måten sparer du opp til 20 prosent energi. Hvis du forvarmer, reduserer du de oppgitte steketidene med noen minutter.

I tabellen finner du opplysninger for kjøttstykker med foreslått vekt. Hvis du vil tilberede en tung stek, må du alltid bruke den lavere temperaturen. Ved flere stykker må du orientere deg etter vekten til det tungste stykket når du beregner steketiden. De enkelte stykkene bør være omtrent like store.

Generelt gjelder: Jo større stek, desto lavere temperatur og lengre steketid.

Snu steken og grillmaten etter ca. $\frac{1}{2}$ til $\frac{2}{3}$ av den angitte tiden.

Hvis du vil tilberede etter egen oppskrift, må du se på lignende retter i tabellen. Du finner mer informasjon i tipsene om steking, surring og grilling etter innstillingstabellen.

Ta ut tilbehør som ikke brukes, fra ovnsrommet. På denne måten får du et optimalt tilberedningsresultat og sparer opp til 20 prosent energi.

Anvendte varmetyper:

-  4D-varmluft
-  Over-/undervarme
-  Omluftsgrilling
-  Grill stor flate
-  Damping

Trinnene for dampintensitet er angitt i tabellen som tall:

- 1 = lav
- 2 = middels
- 3 = høy

Rett	Tilbehør/kokekar	Innset-tingshøyde	Varmetype	Temperatur i°C / grilltrinn	Dampintensitet	Varighet i min.
Svinekjøtt						
Svinestek uten svor, f.eks. nakke, 1,5 kg	Rist	1		180-200	-	120-130
Svinestek uten svor, f.eks. nakke, 1,5 kg	Åpent kokekar	1		180-190	1	110-130
Svinestek med svor, f.eks. skulder, 2 kg	Rist	1		190-200	-	130-140
Svinestek med svor, f.eks. skulder, 2 kg	Åpent kokekar	1		100	-	25-30
				170-180	1	60-80
				200-210	-	25-30
Svinestek av lend, 1,5 kg	Åpent kokekar	1		220-230	-	70-80
Svinestek av lend, 1,5 kg	Åpent kokekar	1		170-180	1	80-90
Svinefilet, 400 g	Rist	2		220-230	-	20-25
Svinefilet, 400 g	Åpent kokekar	1		210-220*	1	25-30
Svinefilet, 400 g	Dampkoker	2		100	-	18-20
Røkt svinekam med bein, 1 kg (med litt vann)	Lukket kokekar	1		210-220	-	60-80
Røkt svinekam med bein, 1 kg	Åpent kokekar	1		160-170	1	70-80
Svinebiff, 2 cm tykk	Rist	3		2	-	16-20
Svinemedaljonger, 3 cm tykke (5 min forvarming)	Rist	3		3*	-	8-12
Oksekjøtt						
Oksefilet, medium, 1 kg	Rist	1		210-220	-	40-50
Oksefilet, medium, 1 kg	Åpent kokekar	1		190-200	1	50-60
Oksestek, 1,5 kg	Lukket kokekar	1		200-220	-	130-140
Oksestek, 1,5 kg**	Åpent kokekar	1		150	3	30
				130	2	120-150
Roastbiff, medium 1,5 kg	Rist	1		220-230	-	60-70
Roastbiff, medium 1,5 kg	Åpent kokekar	1		190-200	1	65-80
Kokt oksekjøtt, 1,5 kg	Åpent kokekar	1		95	-	120-150
Biff, 3 cm tykk, medium	Rist	2		3	-	15-20
Burger, 3-4 cm høy****	Rist	2		-	-	25-35
Kalvekjøtt						
Kalvestek, 1,5 kg	Åpent kokekar	1		160-170	-	100-120
Kalvestek, 1,5 kg	Åpent kokekar	1		170-180	1	90-110
Kalveknokke, 1,5 kg	Åpent kokekar	1		200-210	-	100-110
Kalveknokke, 1,5 kg	Åpent kokekar	1		170-180	1	100-120
Lammekjøtt						
Lammelår uten bein, medium, 1,5 kg	Rist	1		170-190	-	50-70
Lammelår uten bein, medium, 1,5 kg	Åpent kokekar	1		170-180	1	80-90
Lammerygg med bein*****	Rist	1		180-190	-	40-50

* forvarming

** Hell først ca. 100 ml væske i kokekaret; vanntanken må etterfylles under drift

*** Skyv inn universalpannen i innsetningshøyde 1 under

**** vendes etter 2/3 av tiden

***** må ikke vendes

Rett	Tilbehør/kokekar	Innset-tingshøy- de	Varmety- pe	Temperatur i°C / grilltrinn	Dampin- tensitet	Varighet i min.
Lammerygg med bein****	Åpent kokekar	1		200-210*	1	25-30
Lammekotelett***	Rist	2		3	-	12-18
Pølser						
Grillpølser	Rist	2		3	-	10-20
Wienerpølser	Dampkoker	2		80	-	14-18
Medisterpølser	Dampkoker	2		80	-	12-20
Kjøttretter						
Kjøttpudding, 1 kg	Åpent kokekar	1		170-180	-	70-80
Kjøttpudding, 1 kg	Åpent kokekar	1		190-200	1	70-80
* forvarming						
** Hell først ca. 100 ml væske i kokekaret; vanntanken må etterfylles under drift						
*** Skyv inn universalpannen i innsetningshøyde 1 under						
**** vendes etter 2/3 av tiden						
***** må ikke vendes						

Tips til steking, brunng og grilling

Ovnsrommet blir svært skittent.	Forbered maten som skal tilberedes i en lukket stekegryte eller bruk grillristen. Hvis du bruker grillristen, får du optimale resultater. Grillristen kan kjøpes senere som spesialtilbehør.
Steken er for mørk, og svoren er delvis brent, og/eller steken er for tørr.	Kontroller innsetningshøyden og temperaturen. Velg neste gang en lavere temperatur, og forkort ev. steketiden.
Skorpen er for tynn.	Hev temperaturen eller slå på grillen en kort stund etter at steketiden er over.
Steken ser fin ut, men sjuen er brent.	Velg en mindre stekegryte neste gang, og fyll på mer væske ved behov.
Steken ser fin ut, men sjuen er for lys og tynn.	Velg en større stekegryte neste gang, og tilsett ev. mindre væske.
Ved surring brunes kjøttet.	Stekegryte og lokk må passe sammen og lukke godt. Senk temperaturen, og etterfyll væske etter behov under surringen.
Grillmaten blir for tørr.	Salt kjøttet først etter at det er grillt. Salt trekker væske ut av kjøttet. Ikke stikk hull i grillmaten når du snur den. Bruk grilltang.

Fisk

Apparatet har forskjellige varmetyper for tilberedning av fisk. I innstillingstabellene finner du optimale innstillinger for mange matretter.

Hel fisk må ikke snus. Sett den hele fisken inn i stekeovnen i svømmestilling, med ryggfinner opp. En potet eller et lite, ildfast kokekar i bukåpningen på fisken gjør den mer stabil.

Du vet at fisken er stekt når ryggfinner er lett å løsne.

Steking og grilling på rist

Legg maten som skal grilles på risten. Skyv i tillegg inn universalpannen med avfasingen vendt mot apparatdøren, minst en innsetningshøyde lavere.

Fyll opp til ½ liter vann i universalpannen avhengig av størrelsen på fisken og hva slags fisk det er. Væske som drypper, samles opp. I tillegg oppstår lite røyk slik at ovnsrommet holder seg renere.

Hold apparatdøren lukket under grillingen. Grill aldri med apparatdøren åpen.

Bruk grillstykker som er så like i tykkelse og vekt som mulig. Dermed brunes de jevnt og forblir fine og saftige. Legg grillstykkene rett på risten.

Snu grillstykkene med en grilltang. Hvis du stikker en gaffel i fisken, mister den væske og blir tørr.

Merknader

- Grillelementet slår seg hele tiden av og på, dette er normalt. Hvor ofte dette skjer, avhenger av hvilket grilltrinn som er stilt inn.
- Ved grilling kan det oppstå røyk.

Steking og damping i kokekar

Bruk bare kokekar som er egnet for bruk i stekeovn. Kontroller om kokekaret passer inn i ovnsrommet.

Best egnet er kokekar av glass. Varme kokekar av glass må settes på et tørt kjeleunderlag. Dersom underlaget er vått eller kaldt, kan glasset sprekke.

Skinnende stekegryter av rustfritt stål eller aluminium reflekterer varmen som et speil, og er derfor bare delvis egnet. Fisken stekes saktere og blir mindre brunet. Bruk en høyere temperatur og/eller lengre tilberedningstid.

Følg anvisningene fra produsenten av stekegryten.

Kokekar uten lokk

Ved tilberedning av hel fisk er det best å bruke en høy stekeform. Sett formen på risten. Hvis du ikke har et egnet kokekar, bruker du universalpannen.

Lukket kokekar

Ovnsrommet holder seg vesentlig renere hvis du tilbereder i et lukket kokekar. Pass på at lokket passer og lukker ordentlig. Sett kokekaret på risten.

Ved damping har du to til tre spiseskjeer væske og litt sitronsaft eller eddik i kokekaret.

Når du åpner lokket etter tilberedningen, kan det komme svært varm damp ut. Løft opp lokket bak slik at den varme dampen slipper ut bort fra kroppen.

Fisk kan også få en sprø overflate i en lukket stekegryte. Bruk da en stekegryte med glasslokk, og still inn en høyere temperatur.

Steking med dampfunksjon

Noen retter blir sprøere med dampfunksjonen og holder seg saftigere.

Bruk et kokekar uten lokk. Kokekaret må tåle varme og damp.

Fisken må ikke snus.

Slå på dampfunksjonen som oppgitt i innstillingstabellen. Mange retter blir mest vellykket hvis de tilberedes i flere trinn. Disse er oppgitt i tabellen.

Damping

Med funksjonen Damping tilberedes fisken mer skånsomt og blir spesielt saftig.

Større stykker trenger lengre oppvarmingstid og lengre steketid. Hvis du bruker flere like tunge stykker, forlenges oppvarmingstiden, ikke steketiden.

Fisken må ikke snus.

Bruk den perforerte dampbeholderen, størrelse XL, og skyv universalpannen inn under den. Du kan også bruke en glasskål og sette den på risten.

Mat som du vanligvis tilbereder i vannbad, må alltid tildekkes med folie.

Anbefalte innstillingsverdier

I tabellen finner du optimal varmetype for fiskeretter. Temperatur og steketid avhenger av mengde, kvalitet og temperatur på maten. Derfor er det oppgitt innstillingsområder. Prøv først med de lavere verdiene. Still temperaturen høyere neste gang, dersom det er behov.

Innstillingsverdiene gjelder for innsetting av fisk med kjøleskaptemperatur i kaldt ovnsrom. På denne måten sparer du opp til 20 prosent energi. Hvis du forvarmer, reduserer du de oppgitte steketidene med noen minutter.

I tabellen finner du opplysninger for fisk med foreslått vekt. Hvis du vil tilberede en tung fisk, må du alltid bruke den lavere temperaturen. Ved flere fisker må du orientere deg etter vekten til den tungste fisken når du beregner steketiden. Fiskene bør være omtrent like store.



Generelt gjelder: Jo større fisk, desto lavere temperatur og lengre steketid.

Fisk som ikke er i svømmestilling, skal snus etter ca. 1/2 til 2/3 av den angitte tiden.

Merk: Bruk bare bakepapir som egner seg for den temperaturen du har valgt. Skjær bakepapiret slik at det passer til bakeplaten.







Ta ut tilbehør som ikke brukes, fra ovnsrommet. På denne måten får du et optimalt tilberedningsresultat og sparer opp til 20 prosent energi.

Anvendte varmetyper:

-  Omluftsgrilling
-  Grill stor flate
-  Pizzatrinn
-  coolStart-funksjon
-  Damping

Trinnene for dampintensitet er angitt i tabellen som tall:

- 1 = lav
- 2 = middels
- 3 = høy

Rett	Tilbehør/kokekar	Innset- tingshøy- de	Varmety- pe	Temperatur i °C / grilltrinn	Dampin- tensitet	Varighet i min
Fisk						
Fisk, grillet, hel, 300 g, f.eks. ørret	Rist	1		170-190	-	20-30
Fisk, stekt, hel 300 g, f.eks. ørret	Universalpanne	1		170-180	2	15-20
				160-170	-	5-10
Fisk, dampet, hel, 300 g, f.eks. ørret	Dampkoker	2		80-90	-	15-25
Fisk, grillet, hel 1,5 kg, f.eks. laks	Rist	1		170-190	-	30-40
Fisk, dampet, hel 1,5 kg, f.eks. torsk	Dampkoker	2		80-90	-	35-50
Fiskefilet						
Fiskefilet, naturell, grillet	Rist	2		1*	-	15-25
Fiskefilet, naturell, dampet	Dampkoker	2		80-100	-	10-16
* Forvarming						
** Skyv inn universalpannen i innsettingshøyde 1 under						
*** Følg opplysningene på emballasjen						

Rett	Tilbehør/kokekar	Innset-tingshøyde	Varmetype	Temperatur i °C / grilltrinn	Dampintensitet	Varighet i min
Fiskekoteletter						
Fiskekotelett, 3 cm tykk**	Rist	2		3	-	18-22
Fisk, frossen						
Fisk, hel 300 g, f.eks. ørret	Dampkoker	2		80-100	-	20-25
Fiskefilet, naturell	Lukket kokekar	1		210-230	-	25-40
Fiskefilet, gratinert**	Universalpanne	1		-	-	-
Fiskefilet, gratinert	Åpent kokekar	1		200-220	2	35-45
Fiskepinner***	Stekebrett	1		-	-	-
Fiskeretter						
Fisketerrine	Ildfast form	1		70-80	-	45-80
* Forvarming						
** Skyv inn universalpannen i innsetningshøyde 1 under						
*** Følg opplysningene på emballasjen						

Grønnsaker, tilbehør og egg

Her finner du opplysninger om damping av ferske og frosne grønnsaker, poteter, ris, korn og egg. Dessuten finner du også opplysninger om steking av f.eks. frosne pommes frites.

Damping

Bruk bare originalt tilbehør. Ved damping må du alltid i tillegg skyve universalpannen under den perforerte dampbeholderen, størrelse XL. Væske som drypper, samles opp.

Damping på én høyde

Bruk innsetningshøydene som er oppgitt i innstillingstabellene.

Damping i to høyder

Damping i to høyde er utmerket egnet for samtidig tilberedning av f.eks. brokkoli og poteter. Ved forskjellige tilberedningstider må maten med kortest tilberedningstid settes inn senere.

- Rist og innhengte dampbeholdere, størrelse S, perforert og/eller ikke perforert: Høyde 3
- Perforert dampbeholdere, størrelse XL: Høyde 2

Kokekar

Hvis du bruker kokekaret, setter du det på risten eller den perforerte dampbeholdere, størrelse XL.

Kokekaret må være varme- og dampfast. Tilberedningstiden forlenges hvis kokekaret har tykke vegger.

Mat som du vanligvis tilbereder i vannbad, må alltid tildekkes med folie.

Tilberedningstid og -mengde

Tilberedningstidene ved damping er avhengig av størrelsen på stykkene, men uavhengig av den totale mengden. Ved en større total mengde forlenges oppvarmingstiden, ikke steketiden.

Større stykker trenger lengre oppvarmingstid og lengre steketid. Hvis du bruker flere like tunge stykker, forlenges oppvarmingstiden, ikke steketiden.

Ta hensyn til stykkestørrelsene i innstillingstabellen. Ved mindre stykker forkortes steketiden, ved større stykker forlenges den. Steketiden avhenger også av kvalitet og modning. Derfor er de angitte innstillingsverdiene bare veiledende.

Fordel alltid maten jevnt i kokekaret. Hvis maten er ujevnt fordelt, stekes den også ujevnt. Ikke legg for mange lag med mat som ikke tåler trykk, i stekeformen. Det er bedre å bruke to former.

Ris og korn

Tilsett vann eller annen væske i forholdet som angis. F.eks. betyr 1:1,5 per 100 g ris at du skal tilsette 150 ml væske.

Steking og grilling

Bruk bare originalt tilbehør.

Tilberedning i én høyde

Bruk innsetningshøydene som er oppgitt i innstillingstabellene.

Tilberedning i to høyder

Bruk 4D-varmluft. Plater som settes inn samtidig, blir ikke nødvendigvis ferdig samtidig.

- Universalpanne: Høyde 3
- Bakeplate: Høyde 1

Tilbehør

Pass på at du alltid bruker egnet tilbehør og setter det inn på riktig måte.

Rist

Sett inn risten med den åpne siden mot apparatdøren og den krumme delen nedover. Sett alltid kokekar og former på risten.

Universalpanne eller bakeplate

Skyv inn universalpannen eller bakeplaten forsiktig til anslag med avfasingen vendt mot apparatdøren.

Bakepapir

Bruk bare bakepapir som egner seg for den temperaturen du har valgt. Skjær det derfor til slik at det passer til bakeplaten.

Anbefalte innstillingsverdier

I tabellen finner du optimal varmetype for forskjellige retter. Temperaturen og tilberedningstid avhenger av mengden og kvaliteten på matvarene. Derfor er det oppgitt innstillingsområder. Prøv først med de lave verdiene. Lavere temperatur gir jevnere steking. Still temperaturen høyere neste gang, dersom det er behov.

Innstillingsverdiene gjelder for innsetting av matrettene i kaldt ovnsrom. Hvis du forvarmer, reduserer du de angitte tidene med noen minutter.

For noen matretter er forvarming nødvendig og oppgitt i tabellen. Sett først retten og tilbehøret inn i ovnen når den er varm.



























Hvis du vil tilberede etter egen oppskrift, må du se på lignende retter i tabellen.

Anvendte varmetyper:

-  4D-varmluft
-  Grill stor flate
-  coolStart-funksjon
-  Damping

Trinnene for dampintensitet er angitt i tabellen som tall:

- 1 = lav
- 2 = middels
- 3 = høy

Rett	Tilbehør/kokekar	Innset-tingshøy- de	Varmety- pe	Temperatur i °C / grilltrinn	Dampin- tensitet	Varighet i min.
Grønnsaker, friske						
Artisjokker, hele, damping	Dampkoker	2		100	-	30-35
Blomkål, hel, damping	Dampkoker	2		100	-	25-35
Dampe brokkolibuketter	Dampkoker	2		100	-	6-9
Dampe brekkbønner	Dampkoker	2		100	-	18-25
Dampe gulrøtter i skiver	Dampkoker	2		100	-	10-20
Dampe knutekål i skiver	Dampkoker	2		100	-	20-25
Dampe purre i ringer	Dampkoker	2		100	-	6-9
Dampe maiskolber	Dampkoker	2		100	-	30-40
Rødbete, hel, damping	Dampkoker	2		100	-	43-50
Hvit asparges, hel, damping	Dampkoker	2		100	-	7-15
Dampe spinat	Dampkoker	2		100	-	2-3
Dampe squash i skiver	Dampkoker	2		100	-	3-4
Grønnsaker, frosne						
Spinat	Dampkoker	2		100	-	15-25
Blomkål	Dampkoker	2		100	-	5-8
Grønne bønner	Dampkoker	2		100	-	6-10
Brokkoli	Dampkoker	2		100	-	6-7
Erter	Dampkoker	2		100	-	3-10
Gulrøtter	Dampkoker	2		100	-	4-6
Rosenkål	Dampkoker	2		100	-	5-10
Grønnsaksblanding, 1 kg	Dampkoker	2		100	-	10-15
Grønnsaksretter						
Grillede grønnsaker	Universalpanne	3		3	-	10-15
Grønnsaksflan, damping	Porsjonsformer	1		100	-	50-70
Poteter						
Bakte poteter, delt i to	Universalpanne	1		160-180	-	45-60
Bakte poteter, delt i to	Universalpanne	2		180-190	1	40-50
Poteter med skall, hele	Dampkoker	2		100	-	35-45
Skelte poteter, delt i fire	Dampkoker	2		100	-	20-25
Potetballer	Dampkoker	2		95	-	20-25

* Følg opplysningene på emballasjen

Rett	Tilbehør/kokekar	Innset-tingshøy- de	Varmety- pe	Temperatur i °C / grilltrinn	Dampin- tensitet	Varighet i min.
Potetprodukter, frosne						
Røstipoteter*	Universalpanne	2	☞*	-	-	-
Fylte potetlommer*	Universalpanne	1	☞*	-	-	-
Kroketter *	Stekeplate	1	☞*	-	-	-
Pommes frites *	Stekeplate	1	☞*	-	-	-
Pommes frites, 2 høyder (snu av og til)	Universalpanne + stekebrett	3+1	☞	200-220	-	30-40
Ris						
Basmatiris, 1:1,5	Flatt kokekar	1	☞	100	-	20-30
Langkornet ris, 1:1,5	Flatt kokekar	1	☞	100	-	20-30
Naturris, 1:1,5	Flatt kokekar	1	☞	100	-	35-45
Forkokt ris, 1:1,5	Flatt kokekar	1	☞	100	-	15-20
Risotto, 1:2	Flatt kokekar	1	☞	100	-	25-35
Korn						
Couscous, 1:1	Flatt kokekar	1	☞	100	-	6-10
Hirse, hel, 1:2,5	Flatt kokekar	1	☞	100	-	25-35
Polenta/maisgrøt, 1:5	Flatt kokekar	1	☞	100	-	20-45
Byggryn, 1:2,5	Flatt kokekar	1	☞	80-100	-	35-45
Linser, 1:2	Flatt kokekar	1	☞	100	-	35-50
Bønner, hvite, bløtlagt; 1:2	Flatt kokekar	1	☞	100	-	65-75
Semulegrynsboller	Dampkoker	2	☞	95	-	6-10
Egg						
Eggestand av 2 egg	Åpent kokekar	1	☞	80	-	14-16
Egg, hardkokte	Dampkoker	2	☞	100	-	9-11
Egg, bløtkokte	Dampkoker	2	☞	100	-	6-8
* Følg opplysningene på emballasjen						

Dessert

Du kan tilberede forskjellige desserter på en enkel måte med apparatet.

Tilberede yoghurt

Ta tilbehør og stiger ut av ovnsrommet. Ovnsrommet må være tomt. Ikke åpne apparatdøren under steking.

- Varm opp 1 liter melk (3,5 % fett) på koketoppen til 90 °C og la den avkjøles til 40 °C. Langtidsholdbar melk trenger kun å varmes opp til 40 °C.
- Rør inn 150 g yoghurt (kjøleskapstemperatur).
- Fyll i kopper eller små glass og dekk til med plastfolie.
- Sett koppene eller glassene i bunnen av ovnsrommet, og tilbered som angitt i tabellen.
- Etter tilberedningen avkjøles yoghurten i kjøleskapet.

Tilberede risengrynsgrøt

- Vei risen og tilsett 2,5 gang så mye melk som ris.
- Fyll ris og melk maks. 2,5 cm høyt i en skål. Til store mengder kan du også bruke universalpannen.
- Still inn som angitt i tabellen.
- Rør etter steking. Resten av melken trekker seg raskt inn.

Kompott

Vei frukten og tilsett ca. 1/3 av fruktvekten i vann. Tilsett sukker og krydder etter smak. Still inn som angitt i tabellen.

Crème Caramel og Crème Brûlée

Fyll massen 2-3 cm opp i formene. Still de små formene direkte i den perforerte dampbeholderen, størrelse XL. Det er ikke nødvendig med vannbad. Still inn som angitt i tabellen.

Mat som du vanligvis tilbereder i vannbad, må alltid tildekkes med folie.

Dersom formene er i svært tykt materiale, kan tilberedningstiden forlenges.

Dampnudler

Tilbered gjærdeigen etter oppskrift uten tilberedningstid. Legg de formede deigkulene i en smurt, perforert dampbeholder, størrelse XL, og la dem heve. Still inn som angitt i tabellen.

Rett	Tilbehør/kokekar	Innsetningshøyde	Varmetype	Temperatur i °C / hevetrinn	Varighet i min.
Crème brûlée	Porsjonsformer	1		85	20-30
Crème caramel	Porsjonsformer	1		85	25-35
Dampnudler	Universalpanne	1		100	25-30
Yoghurt	Porsjonsformer	Bunnen av ovnsrommet		1	300-360
Risengrynsgrot, 1:2,5	Universalpanne	1		100	35-45
Fruktkompott	Universalpanne	1		100	10-20

Tilberedning av komplette måltider

I ditt apparat kan du tilberede komplette menyer samtidig, uten at smak smitter over eller aroma påvirkes.

Sett først retten med lengst tilberedningstid inn i ovnsrommet, og skyv de andre rettene inn etter hvert til passende tidspunkt. Slik blir alle rettene ferdige samtidig.

Damping

Den totale tilberedningstiden forlenges litt ved tilberedning av komplette måltider, med damp, fordi det slipper ut litt damp hver gang døren åpnes, og denne må varmes opp på nytt igjen.

Følg angivelsene i de aktuelle avsnittene i dette kapitlet.

- oppvarmingstiden varierer, avhengig av rettens størrelse og vekt
- tilberedningstiden er uavhengig av mengden
- bruk kokekar som tåler damp
- dekk till sufflé med folie
- sett alltid universallpannen inn i høyde 1

Rett	Tilbehør/kokekar	Innsetningshøyde	Varmetype	Temperatur i °C	Varighet i min.
Dyprofrosset laksefilet	Dampkoker uten hull, størrelse S	3		100	20
Brokkoli	Perforert dampkoker, størrelse XL	2		100	9
Skelte poteter, delt i fire	Perforert dampkoker, størrelse S	3		100	25

Eco-varmetyper

Varmluft eco og Over-/undervarme eco er intelligente varmetyper for skånsom tilberedning av kjøtt, fisk og bakst. Apparatet sørger for optimal regulering av energitilførselen i ovnsrommet. Maten tilberedes i faser med restvarme. På den måten blir retten saftigere og mindre brunet. Alt etter tilberedning og rett kan det spares energi. Hvis du åpner apparatdøren for tidlig under steking, eller hvis du bruker forvarming, går denne effekten tapt.

Bruk bare originaltilbehør for apparatet. Dette tilbehøret er optimalt tilpasset til ovnsrommet og driftstypene. Ta tilbehør som ikke brukes, ut av ovnsrommet.

Anbefalte innstillingsverdier

Anvendte varmetyper:

- Damping
- Heving av deig

Innsetningshøyder for tilbehøret

Skyv alltid tilbehøret inn i angitt rekkefølge:

- Høyde 3: rist med dampbeholdere, størrelse S
- Høyde 2: dampbeholdere, størrelse XL
- Høyde 1: universalpanne

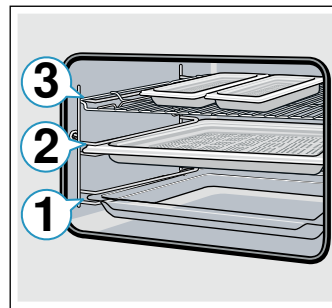

Anbefalte innstillingsverdier

Anvendt varmetype:

- Damping

Sett rettene inn i det kalde, tomme ovnsrommet. Velg en temperatur på mellom 125-250 °C ved Varmluft eco og mellom 150-250 °C ved Over-/undervarme eco. Apparatdøren skal alltid være lukket under tilberedningen. Stek kun i én høyde.

Varmetypen Varmluft eco brukes til å beregne energiforbruk i sirkulasjonsmodus og energieffektklasse. Varmetypen Over-/undervarme eco brukes til å beregne energiforbruk i vanlig modus.

Tilbehør

Pass på at du alltid bruker egnet tilbehør og setter det inn på riktig måte.

Rist

Sett inn risten med den åpne siden mot apparatdøren og den krumme delen nedover. Sett alltid kokekar og former på risten.

Universalpanne eller bakeplate

Skyv inn universalpannen eller bakeplaten forsiktig til anslag med avfasingen vendt mot apparatdøren.

Stekeformer og kokekar

Mørke stekeformer av metall er best egnet. På denne måten sparer du opp til 35 prosent energi.

Kokekar av rustfritt stål eller aluminium reflekterer varmen som et speil. Ikke-reflekterende kokekar i emalje, glass som tåler varme eller støpt aluminium.

Stekeformer i aluminium, keramikkformer eller glassformer forlenger steketiden, og kaken blir ikke jevnt brun.

Bakepapir



Bruk bare bakepapir som egner seg for den temperaturen du har valgt. Skjær det derfor til slik at det passer til bakeplaten.























Anbefalte innstillingsverdier

Her finner du opplysninger om de forskjellige rettene. Temperatur og steketid avhenger av deigmengde og -kvalitet. Derfor er det oppgitt innstillingsområder. Prøv først med de lavere verdiene. Lavere temperatur gir jevnere steking. Still temperaturen høyere neste gang, dersom det er behov for dette.

Merk: Steketider kan ikke forkortes med høyere temperaturer. Kaker eller småbakst er stekt på utsiden, men rå inni.

Anvendte varmetyper:

-  Varmluft eco
-  Over-/undervarme eco

Rett	Tilbehør/kokekar	Innset-tingshøyde	Varmetype	Temperatur i °C	Varighet i min.
Kaker i form					
Formkake i formen	Kranse-/brødform	1		140-160	60-80
Kakebunn av formkakerøre	Kakebunnform	1		140-160	20-40
Sukkerbrød, 2 egg	Kakebunnform	1		150-170	20-30
Sukkerbrød, 3 egg	Springform Ø 26 cm	1		160-170	25-35
Sukkerbrød, 6 egg	Springform Ø 28 cm	1		150-160	50-60
Rund, høy formkake av gjærdeig	Høy, rund kakeform	1		150-160	65-75
Kaker på Brett					
Formkake med tørt fyll	Stekeplate	1		160-180	20-40
Mørdeigskake med tørt fyll	Stekeplate	1		170-180	25-35
Kringle, uten fyll / krans	Stekeplate	1		150-160	35-45
Gjærbakst med tørt fyll	Stekeplate	1		150-170	20-35
Småbakst					
Muffins	Muffinsform	2		160-180	15-30
Småkaker	Stekeplate	1		150-160	25-35
Butterdeigsbakst	Stekeplate	2		170-190	25-50
Vannbakkels	Stekeplate	1		200-220	35-45
Småkaker	Stekeplate	2		140-160	15-30
Sprøytebakst	Stekeplate	2		140-150	25-40
Små gjærbakst	Stekeplate	1		150-160	30-40
Brød og rundstykker					
Blandingsbrød, 1,5 kg	Brødform	1		200-210	35-45
Pide (tyrkisk, flatt brød)*	Universalpanne	1		240-250	20-25
Rundstykker, søte, ferske	Stekeplate	1		170-190	15-20
Rundstykker, ferske	Stekeplate	1		180-200	25-35
Kjøtt					
Svinestek uten svor, f.eks. nakke, 1,5 kg	Åpent kokekar	1		180-190	120-140
Oksestek, 1,5 kg	Lukket kokekar	1		200-220	140-160

Rett	Tilbehør/kokekar	Innset-tingshøy- de	Varmety- pe	Temperatur i °C	Varighet i min.
Kalvestek, 1,5 kg	Åpent kokekar	1		170-180	110-130
Fisk					
Fisk, dampet, hel, 300 g, f.eks. ørret	Lukket kokekar	1		190-210	25-35
Fisk, dampet, hel, 1,5 kg, f.eks. laks	Lukket kokekar	1		190-210	45-55
Fiskefilet, naturelle, dampet	Lukket kokekar	1		190-210	15-35

Akrylamid i matvarer

Akrylamid oppstår primært i korn- og potetprodukter som tilberedes ved svært høye temperaturer. Det dreier

seg f.eks. om potetgull, pommes frites, toast, rundstykker, brød eller finbakst (kjeks, pepperkaker, andre småkaker).

Tips for tilberedning av retter med lavt akrylamidinnhold

Generelt	<ul style="list-style-type: none"> ■ Hold steketidene så korte som mulig. ■ La maten få en gylden farge, ikke stek den slik at den blir for mørk. ■ Store, tykke stekevarer inneholder mindre akrylamid.
Steking	Med over-/undervarme maks. 200 °C. Maks. 180 °C med varmluf.
Småkaker	Med over-/undervarme maks. 190 °C. Maks. 170 °C med varmluf. Egg eller eggeplomme reduserer dannelsen av akrylamid.
Ovnsstekte pommes frites	Fordeles jevnt i ett lag på stekebrettet. Stek minst 400 g per stekebrett slik at pommes fritesen ikke tørker ut.

Langtidssteking

Langtidssteking er langsom tilberedning ved lav temperatur. Det kalles derfor også lavtemperaturlagning.

Langtidssteking er ideelt for alle fine kjøttstykker (f.eks. ømfintlig kjøtt av okse, kalv, svin, lam og fjærkre), som skal stekes medium eller rosa. Kjøttet blir svært saftig, fint og mykt.

Fordelen er at du har frie hender ved planlegging av menyen fordi det ikke er noe problem å holde langtidsstekt kjøtt varmt. Ikke snu kjøttet under tilberedninger. Hold døren på apparatet lukket for å holde tilberedningsklimaet jevnt.

Bruk bare ferskt og hygienisk feilfritt kjøtt uten ben. Vær nøye med å fjerne sener og fettrender. Fett gir en sterk egensmak ved langtidssteking. Du kan også bruke krydret eller marinert kjøtt. Ikke bruk tint kjøtt.

Kjøttet kan skjæres opp umiddelbart etter langtidssteking. Det er ikke nødvendig å la kjøttet hvile. På grunn av den spesielle tilberedningsmetoden, ser kjøttet rosa ut. Det er imidlertid ikke rått eller for lite stekt.

Merk: Tidsforsinket drift med sluttid er ikke mulig ved varmetypen langtidssteking.

Kokekar

Bruk et flatt kokekar, f.eks. et serveringsfat i porselen eller glass. Sett kokekaret i stekeovnen til forvarming.

Sett alltid det åpne kokekaret på risten i høyde 1.

Du finner mer informasjon i tipsene om langtidssteking etter innstillingstabellen.

Apparatet har oppvarmingsmodusen langtidssteking. Start driften bare hvis stekeovnen er helt avkjølt. La stekeovnen med kokekaret varmes opp i knappe 10 minutter.

På kokesonen steker du kjøttet svært kort på svært sterk varme på alle sider, også kantene. Fyll straks i det varme kokekaret. Sett kokekaret med kjøttet inn i stekeovnen igjen, og langtidsstek det.

Anbefalte innstillingsverdier

Temperaturen for langtidssteking og tilberedningstiden avhenger av størrelsen, tykkelsen og kvaliteten på kjøttet. Derfor er det oppgitt innstillingsområder.

Anvendt varmetype:

- Langtidssteking

Rett	Kokekar	Innset-tingshøy- de	Varmety- pe	Bruningstid i min.	Temperatur i °C	Varighet i min.
Fjærkre						
Andebryst, rosa, per 300 g	Åpent kokekar	1		6-8	95*	45-60
Kyllingbrystfilet, à 200 g, gjennom- stekt	Åpent kokekar	1		4	120*	45-60
Kalkunbryst uten bein, 1 kg, gjennom	Åpent kokekar	1		6-8	120*	100-130
Svinekjøtt						
Svinestek av lend, 5-6 cm tykk, 1,5 kg	Åpent kokekar	1		6-8	85*	130-180
Svinefilet, hel	Åpent kokekar	1		4-8	85*	45-70
Oksekjøtt						
Oksestek (hofte), 6-7 cm tykk, 1,5 kg	Åpent kokekar	1		6-8	100*	150-190
Oksefilet, 1 kg	Åpent kokekar	1		4-6	85*	90-120
Roastbiff, 5-6 cm tykk	Åpent kokekar	1		6-8	85*	120-180
Oksemedaljonger/rumpsteak, 4 cm tykk	Åpent kokekar	1		4	85*	40-60
Kalvekjøtt						
Kalvestek, 4-5 cm tykk, 1,5 kg	Åpent kokekar	1		6-8	85*	100-130
Kalvestek, 7-10 cm tykk, 1,5 kg	Åpent kokekar	1		6-8	85*	150-210
Kalvefilet, hel, 800 g	Åpent kokekar	1		4-6	85*	70-120
Kalvemedaljonger, 4 cm tykke	Åpent kokekar	1		4	80*	40-60
Lammekjøtt						
Beinfrie ytrefileter av lam à 200 g	Åpent kokekar	1		4	85*	30-45
Lammelår uten bein, medium, ca. 1 kg, bundet	Åpent kokekar	1		6-8	95*	120-180

* forvarming

Tips om langtidssteking

Langtidssteke andebryst.	Legg det kalde andebrystet i pannen og stek skinnsiden først. Etter langtidssteking må du grille det i 3 til 5 minutter så det blir sprøtt.
Langtidsstekt kjøtt er ikke så varmt som kjøtt som er tilberedt på vanlig måte.	For at det stekte kjøttet ikke skal avkjøles for raskt, anbefaler vi at du serverer det på varme tallerkener sammen med svært varm saus.

Tørking

4D-varmluft egner seg utmerket til tørking. Ved denne typen konservering konsentreres aromastoffene rundt vannutløpet.

Bruk kun feilfri frukt, grønnsaker og urter, og vask dem grundig. Legg bakepapir eller smørpapir på risten. La frukten dryppe godt av og tørk den.

Skjær den ev. i like store stykker eller i tynne skiver. Legg uskrellet frukt i skålen med snittflaten opp. Pass på at frukt eller sopp ikke ligger oppå hverandre på risten.

Rasp grønnsaker og forvell dem. La de forvellede grønnsakene dryppe av, og fordel dem jevnt på risten.

Tør urtene med stilken. Legg urtene jevnt på risten i små hauger.

Bruk følgende innsetningshøyde til tørkingen:

- 1 rist: Høyde 2
- 2 rister: Høyde 3+1

Frukt og grønnsaker som er svært saftige, må vendes flere ganger. De tørkede produktene løsnes fra papiret rett etter tørkingen.

Anbefalte innstillingsverdier

I tabellen finner du innstillinger for tørking av forskjellige matvarer. Temperatur og varighet avhenger av type, fuktighet, modning og tykkelse på det som skal tørkes. Jo lenger du lar ting tørke, desto bedre konserverer er de. Jo tynnere du skjærer matvaren, desto raskere tørker den og desto mer aromatisk blir den. Derfor er det oppgitt innstillingsområder.

Hvis du vil tørke andre matvarer, må du se på lignende matvarer i tabellen.

Anvendt varmetype:

-  4D-varmluft

Rett	Tilbehør	Innset-tingshøy- de	Varmety- pe	Temperatur i °C	Varighet i timer
Kjernefrukt (epleringer, 3 mm tykke, per rist 200 g)	Rist	2		80	4-7
Steinfrukt (plommer)	Rist	2		80	8-10
Rotgrønnsaker (gulrøtter), revet, forvellet	Rist	2		80	4-7
Sopp i skiver	Rist	2		60	6-8
Urter, renset	1-2 rister	-		60	2-6

Konservering og safting

Apparatet er også egnet til konservering og safting.

Konservering

Du kan konservere frukt og grønnsaker i apparatet.

Advarsel – Fare for personskader!

Sylteglass med matvarer som er feil konserverte, kan sprekke. Hold deg til bruksanvisningen for konservering.

Glass

Bruk kun rene og uskadde norgesglass. Bruk kun rene og uskadde gummiringer som tåler varme. Kontroller klemmene og fjærene på forhånd.

Tips: Til rengjøring av glassene kan du bruke funksjonen Desinfisering.

Bruk kun glass av samme størrelse og med likt innhold når du konserverer. I ovnsrommet kan du konservere innholdet i maks. seks glass på ½, 1 eller 1 ½ liter samtidig. Ikke bruk glass som er større eller høyere. Lokkene kan sprekke.

Ikke ta i glassene mens de er i ovnsrommet under konservering.

Klargjøring av frukt og grønnsaker

Bruk kun fersk og fin frukt og ferske og fine grønnsaker. Vask dem nøye.

Skrell frukten eller grønnsakene avhengig av type, fjern kjernene, del i biter og fyll dem i sylteglass til ca. 2 cm under kanten.

Frukt: Fyll frukten i sylteglassene med lyst, avskummet sukkervann (ca. 400 ml for ett 1-litersglass). På én liter vann:

- Ca. 250 g sukker for søt frukt
- Ca. 500 g sukker for sur frukt

Grønnsaker: Fyll grønnsakene i sylteglassene med varmt, kokt vann.

Rengjør kantene på glassene, det er viktig at de er rene. Legg en fuktig gummiring og et lokk på hvert glass. Lukk glassene med klemmer. Sett glassene i den perforerte dampbeholderen, størrelse XL, på en slik måte at de ikke berører hverandre. Still inn som angitt i tabellen.

Gjøre ferdig konserveringen

Åpne apparatdøren etter angitt tilberedningstid. Ta først sylteglassene ut av ovnsrommet når de er helt avkjølt.

Tørk ut av ovnsrommet etterpå.

Safting

Legg bærene i en bolle før saftingen og tilsett sukker. La stå i minst en time slik at de trekker til seg saft.

Ha så bærene over i den perforerte dampbeholderen, størrelse XL, og sett den inn på høyde 2. Skyv inn universalpannen under den for å fange opp saften. Still inn som angitt i tabellen.

Etter tilberedningstiden helles bærene i en klut, og resten av saften presses ut.

Tørk ut av ovnsrommet etterpå.

Anbefalte innstillingsverdier

Tidene som er angitt i innstillingstabellen, er standardverdier for konservering av frukt og grønnsaker og safting av frukt. De kan bli påvirket av romtemperatur, antall glass, mengde, varme og kvaliteten på innholdet i glassene. Opplysningene gjelder for runde 1-litersglass.

Anvendt varmetype:

-  Damping

Rett	Tilbehør/kokekar	Innset-tingshøy- de	Varmety- pe	Temperatur i °C	Varighet i min.
Konservering					
Grønnsaker, f.eks. gulrøtter	1-liters sylteglass + dampkoker XL	1		100	30-120
Steinfrukt, f.eks. kirsebær, plommer	1-liters sylteglass + dampkoker XL	1		100	25-30
Kjernefrukt, f.eks. epler, jordbær	1-liters sylteglass + dampkoker XL	1		100	25-30

Rett	Tilbehør/kokekar	Innset-tingshøy- de	Varmety- pe	Temperatur i °C	Varighet i min.
Utpressing av saft					
Bringebær	Dampkoker	2		100	30-45
Rips	Dampkoker	2		100	40-50

Desinfisere flasker og hygiene

Du kan desinfisere kokekar og tåteflasker på en enkel måte med apparatet. Fremgangsmåten tilsvarer vanlig sterilisering.

Desinfisere flasker

Rengjør alltid flaskene med en flaskebørste rett etter bruk. Vask dem deretter i oppvaskmaskinen.

Plasser flaskene slik i dampbeholderen, størrelse XL, at de ikke berører hverandre. Start programmet "Desinfisering". Tørk av apparatet etter desinfiseringen. Tørk av flaskene med en ren klut etter desinfiseringen.

Hygiene

Apparatet egner seg også til klargjøring av syltetøy- eller konserveringsglass med lokk.

Etterbehandling av syltetøy er også mulig. Dette forlenger syltetøyets holdbarhet.



Anbefalte innstillingsverdier

Bruk kun feilfrie, rene glass og lokk. Rengjør dem helst i oppvaskmaskinen først. Kokekaret må tåle varme og damp.

Anbefalt tid avhenger av glassene som brukes.

Anvendt varmetype:

-  Damping

Rett	Tilbehør	Innset-tingshøy- de	Varmety- pe	Temperatur i °C	Varighet i min.
Hygiene					
Klargjøre marmelade- eller sylteglass	Dampkoker XL	1		100	10-15
Etterbehandle marmeladeglass	Dampkoker XL	1		100	15-20
Sterilisere rene kokekar*	Dampkoker XL	1		100	15-20
* Denne fremgangsmåten tilsvarer vanlig sterilisering.					

Heving av deig

Med varmetypen "Heve deigen" heves deigen betydelig raskere enn ved romtemperatur, og den tørker ikke ut. Start driften bare hvis stekeovnen er helt avkjølt.

La gjærdeigen alltid heve to ganger. Ta hensyn til opplysningene i innstillingstabellene for 1. og 2. heving (heving av deig og heving av deigemner).

Heving av deig

For heving av deigen setter du deigbollen på risten. Still inn som oppgitt i tabellen.

Ikke åpne døren på apparatet under steking, da slipper du ut mye fuktighet. Ikke dekk til deigen.

Etterheving av deig

Sett bakverket på den innsetningshøyden som er angitt i tabellen.



Tørk ut fuktigheten fra ovnsrommet før steking.











Anbefalte innstillingsverdier

Temperatur og hevetid avhenger av typen og mengden av ingredienser. Derfor er opplysningene i tabellen veiledende.

Anvendt varmetype:

-  Heving av deig

Rett	Tilbehør/kokekar	Innset-tingshøy- de	Varmety- pe	Trinn	Temperatur i °C	Varighet i min.
Gjærdeig, søt						
F.eks. småkaker av gjærdeig	Bolle	1		Heving av deig	35-40	30-45
	Universalpanne	1		Etterheving av deig	35-40	10-20

Rett	Tilbehør/kokekar	Innset-tingshøy- de	Varmety- pe	Trinn	Temperatur i °C	Varighet i min.
Deig med mye fett, f.eks. panettone	Bolle	1		Heving av deig	35-40	20-40
	Form på rist	1		Etterheving av deig	35-40	10-20
Gjærdeig, krydret						
F.eks. pizza	Bolle	1		Heving av deig	40-45	40-90
	Universalpanne	1		Etterheving av deig	40-45	30-60
Brøddeig						
Loff	Bolle	1		Heving av deig	35-40	30-40
	Universalpanne	1		Etterheving av deig	35-40	15-25
Blandingsbrød	Bolle	1		Heving av deig	35-40	25-40
	Universalpanne	1		Etterheving av deig	35-40	10-20
Rundstykker	Bolle	1		Heving av deig	35-40	30-40
	Universalpanne	1		Etterheving av deig	35-40	15-25

Opptining

Dampfunksjonen Opptining passer til opptining av dypfrost frukt og dypfrost grønnsaker. Til opptining av bakevarer bruker du varmetypen 4D-varmluft. Fugl, kjøtt og fisk tines best i kjøleskapet.

Ta matvarene som skal tines, ut av emballasjen.

Legg dypfrost frukt og dypfrost grønnsaker i den perforerte dampbeholderen, størrelse XL, og skyv universalpannen inn under den. Dermed ligger ikke maten i opptiningsvannet, og væsken som drypper av, fanges opp. For dypfrost mat som skal beholde væsken, f.eks. dypfrost kremet spinat, bruker du universalpannen eller et kokekar på risten.



Legg bakevarene på risten.





Anbefalte innstillingsverdier

Tidene som er angitt i tabellen, er veiledende. De er avhengige av matvarens kvalitet, frysetemperatur (-18°C) og beskaffenhet. Det er angitt tidsområder. Still først inn den korteste tiden, og forleng den hvis det er nødvendig.

Tips: Stykker som er frosset flatt eller oppdelt tiner raskere enn mat som er frosset i blokk.

Anvendte varmetyper:

-  4D-varmluft
-  Opptining

Rett	Tilbehør	Innset-tingshøy- de	Varmety- pe	Temperatur i °C	Varighet i min.
Brød, rundstykker					
generelt	Stekeplate	1		50	40-70
Kaker					
Kake, saftig	Stekeplate	1		50	70-90
Kake, tørr	Stekeplate	1		60	60-75
Frukt, grønnsaker					
Bær	Dampkoker	2		30-40	10-15
Grønnsaker	Dampkoker	2		40-50	15-50

Oppvarming

Med oppvaringsmodusen Varm opp varmes matretter opp skånsomt med dampfunksjonen. Maten smaker og ser ut som om den nettopp er tilberedt. Bakevarer fra dagen før kan også godt varmes opp.

Bruk helst flate, brede og temperaturbestandige fat. Kalde fat forlenger oppvarmingsprosessen.

Varm helst opp mat av samme type og med lik størrelse. Hvis dette ikke er mulig, retter tiden seg etter de ingrediensene i maten som har lengst oppvarmingstid.

Ikke dekk til maten under oppvarmingen.

Sett maten i et kokekar på risten eller legg den rett på risten i høyde 1.

Ikke åpne døren på apparatet under drift, da slipper du ut mye damp.

Anbefalte innstillingsverdier











I tabellen finner du optimal innstilling for forskjellige retter. Tidene som er angitt, er veiledende. De avhenger av kokekaret, samt kvalitet, temperatur og beskaffenhet på matvarene. Det er angitt tidsområder. Still først inn den korteste tiden, og forleng den hvis det er nødvendig.

Tabellen gjelder for innsetting av rettene i kaldt ovnsrom. For noen matretter er forvarming nødvendig og oppgitt i tabellen.

Ta ut tilbehør som ikke brukes, fra ovnsrommet. På denne måten får du et optimalt tilberedningsresultat og sparer energi.

Anvendt varmetype:

-  Oppvarming

Rett	Tilbehør/kokekar	Innset-tingshøy- de	Varmety- pe	Temperatur i °C	Varighet i min.
Grønnsaker, avkjølt					
1 kg	Åpent kokekar	1		120-130	15-25
250 g	Åpent kokekar	1		120-130	5-15
Retter, avkjølt					
Tallerkenrett, 1 porsjon	Åpent kokekar	1		120-130	15-25
Suppe, gryterett, 400 ml	Åpent kokekar	1		120-130	10-25
Tilbehør, f.eks. nudler, potetballer, poteter, ris	Åpent kokekar	1		120-130	8-25
Gratenger, f.eks. lasagne, potetgrateng	Åpent kokekar	1		120-140	10-25
Pizza, stekt	Rist	1		170-180*	5-15
Bakst					
Rundstykker, baguett, stekt	Rist	1		150-160*	10-20
Posteier (vol au vents)	Rist	1		180*	4-10
Bakst, frossen					
Pizza, stekt	Rist	1		170-180*	5-15
Rundstykker, baguett, stekt	Rist	1		160-170*	10-20
* forvarming					

Varmholding

Du kan holde ferdig tilberedte retter varme med Holde varm. Med de forskjellige fuktighetstrinnene kan du forhindre at mat som er ferdig tilberedt, tørker.

Ikke dekk til maten.

Ferdig tilberedt mat må ikke holdes varm i mer enn to timer. Vær oppmerksom på at mange retter fortsatt tilberedes mens de holdes varme. Ikke dekk til maten.

De forskjellige damptrinnene egner seg til varmhoding av:

- Trinn 1: Stykker av stek og brunet kjøtt
- Trinn 2: Gratenger og tilbehør
- Trinn 3: Gryteretter og supper

Testretter

Disse tabellene ble laget for testinstitutter for å forenkle testingen av apparatet.

Iht. EN 60350-1.

Steking

Bakverk på plater som blir satt inn samtidig, blir ikke nødvendigvis ferdig samtidig.

Innsetningshøyder ved steking i to høyder:

- Universalpanne: Høyde 3
- Stekebrett: Høyde 1

Eplepai



Eplepai i én høyde: Sett mørke springformer diagonalt ved siden av hverandre.

Kaker i springformer av aluminium: Stek med over-/undervarme i én høyde. Bruk universalpannen i stedet for risten, og sett springformen på den.

Merknader

- Innstillingsverdiene gjelder for innsetting i kaldt ovnsrom.
- Følg anvisningene om forvarming i tabellene. Innstillingsverdiene er uten hurtigoppvarming.
- Til steking bruker du først de laveste av temperaturene som er angitt.

Anvendte varmetyper:

-  4D-varmluft
-  Over-/undervarme
-  Pizzatrinn

Trinnene for dampintensitet er angitt i tabellen som tall:

- 1 = lav
- 2 = middels
- 3 = høy

Rett	Tilbehør/kokekar	Innsetningshøyde	Varmetype	Temperatur i °C	Dampintensitet	Varighet i min.
Steking						
Sprøtebakst	Stekeplate	1		150-160*	-	25-40
Sprøtebakst	Stekeplate	1		140-150*	-	25-35
Sprøtebakst, 2 høyder	Universalpanne + stekebrett	3+1		140-150*	-	30-40
Småkaker	Stekeplate	1		160*	-	25-35
Småkaker	Stekeplate	1		150*	-	25-35
Småkaker, 2 høyder	Universalpanne + stekebrett	3+1		150*	-	25-35
Sukkerbrød	Springform Ø 26 cm	1		160-170**	-	25-35
Sukkerbrød	Springform Ø 26 cm	1		160-170**	-	25-35
Sukkerbrød	Springform Ø 26 cm	1		150-160	1	10
					-	20-30
Eplepai	2 stk. svartblikkformer Ø 20 cm	1		180-200	-	60-70
Eplepai	2 stk. svartblikkformer Ø 20 cm	1		170-180	-	60-80
* Forvarm i 5 minutter, ikke bruk hurtigoppvarmingsfunksjonen						
** Forvarm, ikke bruk hurtigoppvarmingsfunksjonen						

no Testet for deg i vårt prøvekjøkken

Dampe

Skyv alltid universalpannen inn under den perforerte dampbeholderen, størrelse XL hvis dette er oppgitt i tabellen. Væske som drypper, samles opp.

Innsetningshøyder ved damping i én høyde (bruk maksimalt 2,5 kg):



- Perforert dampbeholder, størrelse XL: Høyde 2

Innsetningshøyder ved damping i to høyder (bruk maksimalt 1,8 kg per høyde):

- Perforert dampbeholder, størrelse XL: Høyde 3
- Perforert dampbeholder, størrelse XL: Høyde 2

Anvendt varmetype:

-  Damping

Rett	Tilbehør	Innsetningshøyde	Varmetype	Temperatur i °C	Varighet i min.
Dampe					
Erter, frosne, to beholdere, à 1,8 kg	2 x dampkoker XL + universalpanne	3+2+1		100	**
Brokkoli, fersk, 300 g	Dampkoker XL	2		100*	6-7***
Brokkoli, fersk, en beholder	Dampkoker XL	2		100*	6-7***

* Forvarming

** Kontrollen er avsluttet når 85 °C er nådd i det kaldeste punktet (se IEC 60350-1)



*** En tilsvarende tilberedningsgrad mellom referanseprøve og hovedprøve oppnås når referanseprøven tilberedes i 5 minutter (opprettet som beskrevet i IEC 60350-1).

Grilling

Sett også inn universalpannen. Væsken blir dermed samlet opp, og ovnsrommet holder seg renere.

Anvendt varmetype:

-  Grill stor flate

Rett	Tilbehør	Innsetningshøyde	Varmetype	Grilltrinn	Varighet i min.
Grilling					
Riste toast	Rist	3		3	3-6
Biffburger, 12 stk.*	Rist	2		3	20-30

* snu etter 2/3 av tiden

BSH Hausgeräte GmbH

Carl-Wery-Str. 34
81739 München

GERMANY

Producert av BSH Hausgeräte GmbH under Siemens AGs varemerkelisens

siemens-home.bsh-group.com



9001018959 (990731)