



Register your new Bosch now:
www.bosch-home.com/welcome



**Tørketrommel
WTW88898SN**



BOSCH

no Bruks- og monteringsveiledning

Din nye tørketrommel

Du har valgt å kjøpe en tørketrommel av merke Bosch.

Vær vennlig å ta deg noen minutter til å lese igjennom denne teksten og på den måten bli kjent med de fordelaktige egenskapene til tørketrommelen.

For å rettferdiggjøre det høye kravet til kvalitet fra merket Bosch, er enhver tørketrommel som forlater fabrikken, grundig undersøkt for å sikre feilfri funksjon og tilstand.

Videre informasjon om våre produkter, tilbehør, reservedeler og service finner du på vår nettside www.bosch-home.com, eller du kan henvende deg til våre sentre for kundeservice.

Dersom bruks- og plasseringsveiledningen beskriver flere modeller samtidig, blir det alltid henvist til forskjellene på de aktuelle stedene i teksten.



Tørketrommelen må først tas i bruk etter at du har lest denne bruks- og oppstillingsveiledningen!

Fremstilling

⚠ Advarsel!

Denne kombinasjonen av symbol og signalord viser til en farlig situasjon. Dersom advarselen ikke tas til følge, kan resultatet bli dødsfall eller personskader.

Obs!

Dette signalordet viser til en farlig situasjon. Dersom dette ikke tas til følge, kan resultatet bli dødsfall eller personskader.

Henvisning / tips

Henvisninger om optimal bruk av apparatet / nyttig informasjon.

1. 2. 3. / a) b) c)

Trinnene i fremgangsmåten angis med tall eller bokstaver.

■ / -

Opplistinger angis med en liten boks eller tankestrek.

Innholdsfortegnelse

 Forskriftsmessig bruk	4	 Lyder	21
 Sikkerhetsinformasjon	4	 Rengjøring	22
Elektrisk sikkerhet	4	Rengjøre tørketrommel og betjeningsfelt	22
Sikkerhet for barn	5	Rengjøre fuktighetsføler	22
Apparatsikkerhet	5	Rengjøre filter i kondensvannbeholder	22
 Miljøvern	7	 Det har oppstått en feil, hva kan du gjøre?	23
Emballasje/avhending	7	 Kundeservice	25
Kjølemiddel	7	 Forbruksverdier	26
Sparetips	7	Forbruksverditabell	26
 Det viktigste i korte trekk	8	Det mest effektive programmet for bomullstekstiler	26
 Bli kjent med apparatet	9	 Tekniske data	27
Tørketrommel	9	 Oppstilling og tilkobling	28
Betjeningsfelt	10	Leveringsomfang	28
Display	11	Sette opp og koble til tørketrommel	28
 Tøy	12	Bytte kondensvannavløp	29
Forberede tøy	12	Flytting av dørfestet	31
Sortere tøy etter	12	Valgfritt tilbehør	33
 Programmer og taster	13	Transport og frostbeskyttelse	33
Programmer	13		
Taster	15		
 Betjening av apparatet	17		
Legge i tøy og slå på tørketrommelen	17		
Stille inn program	17		
Starte program	17		
Programforløp	18		
Endre program eller etterfylle tøy	18		
Avbryte programmet	18		
Programslutt	18		
Ta ut tøyet og slå av tørketrommelen	18		
Rengjøre lofilteret	19		
Tømme kondensvannbeholderen	20		



Forskriftsmessig bruk

- Kun til bruk i private husholdninger og til husholdningsformål.
- Kun til tørking og oppfriskning av tekstiler som er merket med tørketrommel i vaskelappen.
- Tørketrommelen kan brukes av barn over 8 år, personer med reduserte fysiske, sensoriske eller mentale evner og personer med manglende erfaring eller kunnskap, så fremt de **holdes under oppsyn** eller har **fått opplæring** av en ansvarlig person.
- Hold barn under 3 år borte fra tørketrommelen.
- Dette apparatet er laget for bruk i en høyde over havet på maks. 4000 meter.
- La ikke barn utføre rengjørings- eller vedlikeholdsarbeid på tørketrommelen uten tilsyn.
- Hold husdyr på avstand fra tørketrommelen.



Sikkerhetsinformasjon

Elektrisk sikkerhet



Advarsel Livsfare!

Tørketrommelen bruker elektrisk strøm, og det er dermed fare for elektrisk støt. Vær derfor oppmerksom på følgende:

- Ta aldri på støpselet med våte hender.
- Trekk aldri i ledningen når du vil ta støpselet ut av kontakten, men hold i støpselet. Slik unngår du skader på kabelen.
- Bruk ingen skjøteledninger, multikontakter eller multikoblinger.
- Få en defekt strømledning byttet hos kundeservice.

Sikkerhet for barn

Advarsel

Livsfare og fare for personskader!

Vær derfor oppmerksom på følgende:

- Hold tørketrommelen under oppsikt hvis det er barn eller personer som ikke kan vurdere farer, i nærheten.
- La aldri barn leke med tørketrommelen!
- Barn kan vikle seg inn i emballasje eller plastfolie. De kan få disse over hodet og kveles. Oppbevar emballasjen, folier og deler av forpakningen utilgjengelig for barn.
- Barn kan bli innesperret i tørketrommelen. Når et apparat tas ut av drift for godt, må du derfor trekke ut støpselet, kappe strømlodningen og ødelegge låsen i apparatdøren.

Apparatsikkerhet

Advarsel

Livsfare!

- Bruk ikke tørketrommelen til tøy som har blitt rengjort med industrielle kjemikalier.
- Tøy som har vært i kontakt med løsemidler, olje, voks, voksfjerner, maling, fett eller flekkfjernere, kan antennes under tørkingen eller føre til eksplosjon. Vask derfor tøyet med vaskemiddel og varmt vann før tørking.
- Støv fra kull eller mel i omgivelsene rundt tørketrommelen kan føre til eksplosjon.
- Bytt bare defekte komponenter mot originale reservedeler.

Obs!

Mulighet for materielle skader på apparat eller tekstiler.

- Bruk tørketrommelen utelukkende i husholdningen til tørking og oppfriskning av tekstiler som er vasket i vann og egner seg for tørketrommel.
All annen bruk regnes som ikke forskriftsmessig og er forbudt.
- Plastsikum eller skumgummi kan deformeres eller smelte under tørking. Tørk derfor ikke tøy som inneholder plastsikum eller skumgummi, i tørketrommelen.
- Ikke len deg mot eller sett deg på døren til tørketrommelen, fordi denne ellers kan velte.
- Du kan snuble over løse ledninger eller slanger. Unngå snublefare.
- Hold lette gjenstander, f.eks. hår, unna luftinnløpet under drift, fordi de ellers kan suges inn.
- Siste del av tørkesyklusen gjennomføres uten varme (avkjølingsfase) for å sikre at tøyet får en resttemperatur som ikke er skadelig for tøyet.



Miljøvern

Emballasje/avhending



Kvitt deg med emballasjen på en miljøvennlig måte.

Dette apparatet er merket i samsvar med det europeiske direktivet 2012/19/EF ang. gamle elektro- og elektroniske apparater (waste electrical and electronic equipment - WEEE).

Dette direktivet gir retningslinjer for avhending og gjenvinning av brukte apparater og er gyldig for hele EU.

Kjølemiddel

Tørketrommelens varmeveksler inneholder fluorert drivhusgass i et hermetisk lukket system.

Drivhusgass:	R134a
Fyllmengde (g):	280
GWP (kgCO₂/kgRefrig):	1300
Total GWP (kgCO₂):	364

Bortskaff tørketrommelen på forsvarlig vis.





Sparetips

- Sentrifuger tøyet før tørking. Tørrere tøy forkorter tørketiden og senker energiforbruket.
- Last tørketrommelen med maksimal fyllmengde.

Merk: Pass på at du ikke overskrider den maksimale fyllmengden for programmene, fordi dette fører til forlenget tørketid og økt energiforbruk.

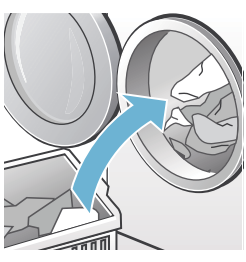
- Luft rommet og hold luftinntaket til tørketrommelen åpent, slik at luftutskifting er sikret.
- Rengjør løfilteret etter hver tørking. Et forurenset løfilteret forlenger tørketiden og øker energiforbruket.
- **Energisparingsmodus:** Hvis tørketrommelen ikke betjenes over lengre tid, kobler den automatisk over i energisparing før programstart og etter programslutt. Indikasjonsfelt og -lamper slukker etter noen minutter og starttasten blinker. For å aktivere belysningen kan du trykke på en vilkårlig tast, åpne og lukke apparatdøren eller dreie på programvelgeren.

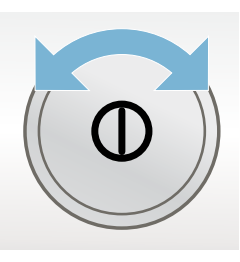
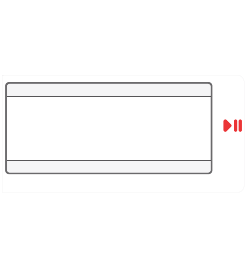
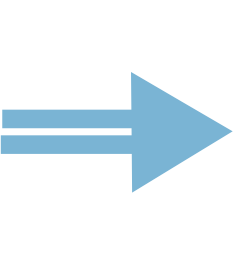
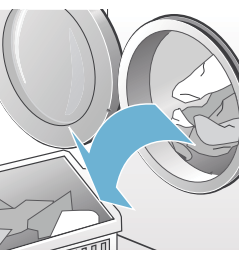
Det viktigste i korte trekk

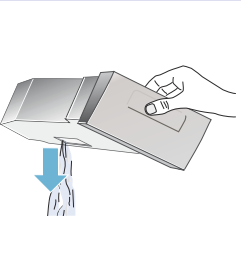
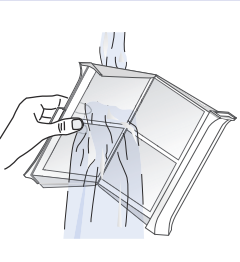
1		⇒		⇒	
	Fyll i tøy og lukk døren.		Slå tørketrommelen på.		Velg et program og tilpass programforhåndsinnstillingene om nødvendig.
2		⇒		⇒	
	Trykk på starttasten  .		Tørk.		Ta ut tøyet.
3		⇒		⇒	
	Slå tørketrommelen av.		Tøm kondensvannbeholderen.		Rengjør lofilteret.

Bli kjent med apparatet

Tørketrommel

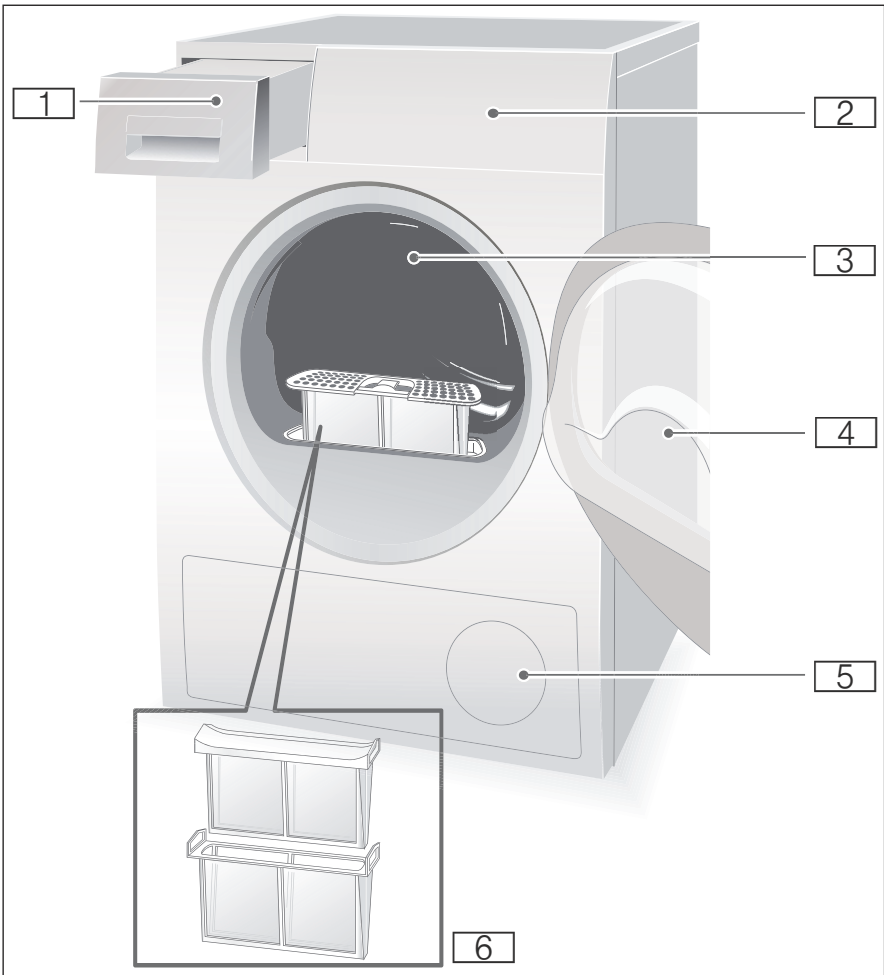

- 1** Kondensvannbeholder
- 2** Betjeningsfelt og display
- 3** Innvendig trommelbelysning (avhengig av modell)
- 4** Apparatdør
- 5** Luftinntak
- 6** Lofilter

no Bli kjent med apparatet

Betjeningsfelt

Merk: Alle tastene er sensitive, det er nok med en kort berøring.

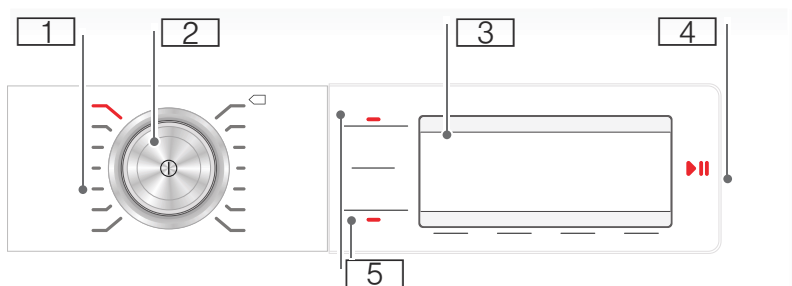

- 1** **Programmer** → Side 13.
- 2** **Programvelger** og **av/på-tast**.
- 3** **Display** med **taster** → Side 10.
- 4** **Starttast** for å starte, avbryte og stoppe programmet.
- 5** **Taster** → Side 15.

Display

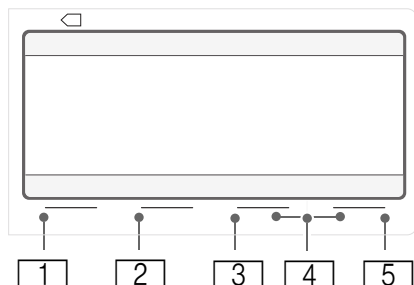

Taster

Taster	Beskrivelse	Visninger
1	Velg Tørkeresultat .	Stryketørt Skaptørt Skaptørt+
2	Velg Antikrøll .	120 Antikrøllfunksjon i minutter
3	Velg Ferdig om .	1:40 Antatt programvarighet i timer og minutter eller tidsprogram er valgt. 3 h Programforsinkelse i timer ved valg av ferdig-om-tid.
4	Velg Innstillinger 3 sek .	Signal Tastesignal Automatisk utkobling Språk
5	Velg Alternativer .	Sentrifugeringsklasse Finjustering av tørkegraden Skån
Nærmere beskrivelse av alle taster fra → <i>Side 15</i> .		

Flere visninger

Indikasjon	Beskrivelse
Varmeveksleren skylles	Varmeveksleren rengjøres automatisk.
Tøm kondensvannbeholderen	Tømme kondensvannbeholder; → <i>Side 20</i> .
Rengjør lofilteret	Rengjøre lofilter; → <i>Side 19</i> .
	Barnesikring; → <i>Side 15</i> .
Pause, Ferdig/antikrøll	Programmets fremdrift: antikrøll; slutt og pause.



Tøy

Forberede tøy



Advarsel

Eksplosjons- og brannfare!

Fjern lightere og fyrstikker fra lommene i tøyet.

Obs!

Tørketrommel og tekstiler kan ellers bli skadet.

Fjern alle gjenstander fra lommene på tekstilene og ta hensyn til følgende:

- Knyt sammen stoffbelter, forklebånd osv, eller bruk vaskepose.
- Lukk alle glidelåser, hekter og maljer, og knepp igjen dynetrekk.
- Sorter tøyet etter tekstiltipe og tørkeprogram slik at du oppnår et jevnt tørkeresultat.
- Fjern metalldele (f.eks. binders) fra tekstilene.
- Vevde tekstiler, f.eks. t-skjorter og poloskjorter, krymper ofte ved første tørking. Bruk et skånende program.
- Unngå å tørke strykefrie tekstiler for mye. Det kan føre til at tøyet blir ekstra krøllete.
- Ta hensyn til produsentenes anbefalinger ved dosering av tøymykner før vasking.

Sortere tøy etter

- Egnet for tørketrommel
- Tørking med normal temperatur
- Tørking med lav temperatur
- Må ikke tørkes i tørketrommel

Hvis du tørker tekstiler som er tynne, tykke eller i flere lag sammen, blir de ulikt tørre. Tørk derfor bare tøy av samme vevtype og struktur sammen, slik at du oppnår et jevnt tørkeresultat. Hvis tøyet likevel blir for fuktig, kan du ettertørke med et tidsprogram
→ Side 13.

Obs!

Mulighet for materielle skader på apparat eller tekstiler.

Tørk ingen lufttette tekstiler som f.eks. gummibelagt tøy.



Programmer og taster

Programmer



Program og tekstiler	Maksimal fyllmengde og programinnstillinger / info
Programnavn Hvilke tekstiler programmet er egnet for.	Maksimal fyllmengde med utgangspunkt i tekstilenes tørrvekt mulige programinnstillinger
Bomull Slitesterke tekstiler, tekstiler av bomull eller lin som kan kokes.	8 kg
Syntetisk Syntetiske tekstiler eller blandingstekstiler.	3,5 kg
Mix Blandet fyllmengde som består av tekstiler av bomull og syntetisk fiber.	3 kg
Finvask For ømfintlig undertøy som kan vaskes, f.eks. av fløyel, blonder, lycra, silke eller satin.	1 kg
Ullfinish 6' Tekstiler i ull eller med ullandel som tåler tørketrommel.	3 kg
Tidspr. kaldt 30' Alle tekstiltyper Til oppfrisking eller lufting av klær som nesten ikke har vært brukt.	3 kg
Tidspr. varmt 30' Alle tekstiltyper; tidsprogram. Egnet til forhåndstørket eller lett fuktig tøy og til tilleggstørking av tykt tøy i flere lag.	3 kg
Merknader <ul style="list-style-type: none"> ■ Ull, jogglesko og kosedyr skal kun tørkes i ullkurven → <i>Side 33.</i> ■ Tidsprogrammet registrerer ikke automatisk restfuktighet i tøyet. Dersom tøyet fortsatt er for fuktig etter tørkingen, gjentar du programmet. 	

Tidspr. varmt 60'	3 kg
Alle tekstiltyper; tidsprogram. Egnet til forhåndstørket eller lett fuktig tøy og til tilleggstørking av tykt tøy i flere lag.	
Merknader	
■ Ull, joggesko og kosedyr skal kun tørkes i ullkurven → <i>Side 33</i> . ■ Tidsprogrammet registrerer ikke automatisk restfuktighet i tøyet. Dersom tøyet fortsatt er for fuktig etter tørkingen, gjentar du programmet.	
Skjorter	3 kg
Strykefrie skjorter av bomull, lin, syntetiske tekstiler eller blandingstekstiler.	
Dunprogram	1,5 kg
Hodeputer, sengetepper eller dyner som er fylt med dun. Tørk store tekstiler for seg.	
Sport	1,5 kg
Regn- og fritidstøy med membranbelegg og vannavvisende tekstiler.	
Rask 40'	2 kg
Syntetiske stoffer og lett bomull.	
Dyner	2,5 kg
Tekstiler, hodeputer, dyner, vatterte tepper eller sengetepper som er fylt med syntetisk fiber. Tørk store tekstiler for seg. Ta hensyn til vaskeanvisningene.	
Håndklær	6 kg
Slitesterke håndklær i bomull.	

Taster

Taster	Forklaringer og henvisninger
Merke: Ikke alle taster og deres funksjoner kan velges i alle programmer.	
 (Tørkeresultat):	Velg tørkeresultat (f.eks. skaptørt) eller tørketid (20 min til 3 h:30 min, avhengig av modell og program). Velg tørkeresultat i henhold til tøyet som skal tørkes. Dersom du har valgt et tørkeresultat, blir dette lagret i alle programmer også etter at tørketrommelen er slått av, bortsett fra i programmet Bomull.
 Skaptørt pluss	Tykke tekstiler i flere lag som tørker sent.
 Skaptørt	Normalt tøy i ett lag.
 Stryketørt	Normalt tøy i ett lag som skal være fuktig etter tørking og egne seg til stryking eller opphenging.
 (Antikrøll)	Trommelen beveger tøyet med jevne mellomrom i 60 til 120 minutter etter tørkingen i alle programmer for å unngå krølldannelse.
 (Ferdig om)	Programmet er ferdig om mellom 1h og 24h (timer). Still inn ferdig-om-tiden i trinn på timer og utsett dermed programstarten. Ønsket antall timer til programmet er ferdig vises i displayet.
 Barnesikring	Aktiver eller deaktiver barnesikringen ved å holde ferdig-om-tasten inne i 5 sekunder.
 (Alternativer)	Trykk på tasten, og menyen vises i displayet.
 Sentrifugeringsklasse	Velg sentrifugeringshastigheten som tøyet ble sentrifugert med i vaskemaskinen, som sentrifugeringsklasse. På den måten kan tørketiden stilles inn mer nøyaktig. Velges fra 600 til 1800 o/min. Forhåndsinnstilling: 1000 o/min
 Finjustering av tørkegraden	Dersom tøyet er for fuktig etter tørkingen, kan du finjustere tørkeresultatet, f.eks. skaptørt. Tørkeresultatet kan økes i tre trinn fra +1 til +3 med tørkegraden. Dersom du har tilpasset tørkeresultatet, lagres innstillingen for alle programmer med valgbart tørkeresultat også etter at tørketrommelen slå av.
 Skån	Redusert temperatur for ømfintlige tekstiler som f.eks. polyakryl eller elastan, kan forlenge tørkevarigheten.
Memory 1/2 (Minne 1/2)	Lage individuelle programinnstillinger under minne 1 og 2. Velg ønskede programinnstillinger og trykk på tasten Memory 1 (Minne 1) eller Memory 2 (Minne 2) i 3 sekunder, til displayet viser lagret minneprogram 1 eller 2 . De valgte programinnstillingene forblir lagret etter at tørketrommelen er slått av. Forhåndsinnstilling: Ingen minneprogrammer er lagret.

no Programmer og taster

 3 sec. (Innstillinger 3 sek.)	Trykk på de to tastene samtidig i 3 sekunder. Menyene vises i displayet.
Sluttsignal, tastesignal	Velg signallydstyrke for tastene: av - stille - middels - høyt - svært høyt. Forhåndsinnstilling = høyt
Automatisk utkobling	Automatisk utkobling av tørketrommelen etter programslutt aldri eller 15, 30 eller 60 min. Forhåndsinnstilling: 15 min
Språk	Velg ønsket språk i displayet.
 (Start/pause)	Starter programmet eller setter det på pause.

Betjening av apparatet

Legge i tøy og slå på tørketrommelen

Merk: Tørketrommelen må settes opp og kobles til forskriftsmessig
→ *Side 28*.



1. Legg tøyet inn i trommelen.
2. Trykk på tasten  for å slå på maskinen.
3. Lukk apparatdøren.

Obs!

Mulighet for materielle skader på apparat eller tekstiler.

Pass på at det ikke kommer tøy i klem mellom døren og dørtetningen.

Merk: Trommelen lyses opp når tørketrommelen åpnes og lukkes, og når et program startes. Trommelbelysningen slås automatisk av.

Stille inn program

Merk: Dersom du har aktivert barnesikringen, må du først deaktivere denne før du kan velge program, se → *Side 15*.

1. Velg ønsket program, du finner nærmere informasjon om programmene fra → *Side 13*.

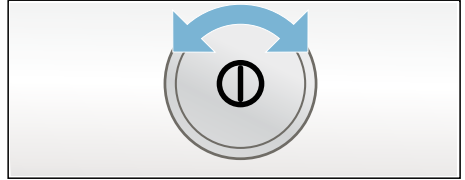

2. Still inn ønsket program med programvelgeren. I displayet vises forhåndsinnstillingene for det valgte programmet.

Merk:

Programforhåndsinnstillingene er standardinnstillinger som er definert ved valg av et program. Du ser programinnstillingene i displayet etter at programmet er valgt.

3. Du kan tilpasse programinnstillingene dersom du ønsker det. Du finner nærmere informasjon om dette fra → *Side 13*.

Starte program

Velg starttasten.

Merk: Du kan aktivere barnesikringen for å unngå at programmet endres ved en feiltakelse, se → *Side 15*.

no Betjene apparatet

Programforløp

Programmets status vises i displayet.

Endre program eller etterfylle tøy

Du kan når som helst ta ut eller etterfylle tøy i tørketrommelen, eller endre eller tilpasse programmet.

1. Åpne apparatdøren eller trykk på starttasten for å sette på pause.
2. Fyll på med tøy eller ta ut tekstiler.
3. Dersom du ønsker det, kan du velge et annet program eller en tilleggsfunksjon.
4. Lukk apparatdøren.
5. Velg starttasten.

Merk: Programvarigheten i displayet oppdateres etter fyllmengden og restfuktigheten i tøyet. De viste verdiene kan endre seg etter en programendring eller tilpasning av fyllmengden.

Avbryte programmet

Du kan når som helst avbryte programmet ved å åpne apparatdøren eller trykke på starttasten for å sette apparatet på pause.

Obs!

Brannfare. Tøyet kan ta fyr.

Hvis du avbryter programmet, må du ta ut alt tøyet og legge det utover slik at varmen fordamper.

Programslutt

I displayet vises FERTIG. WAESCHE ENTNEHMEN..

Ta ut tøyet og slå av tørketrommelen.

1. Ta ut tøyet.
2. Trykk på tasten  for å slå av tørketrommelen.

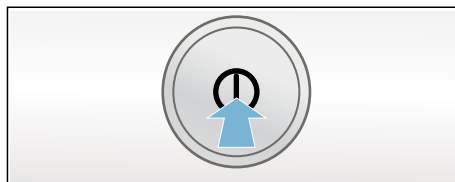

Rengjøre lofilteret

Merk: Under tørking samles lo og hår fra tøyet i lofilteret. Et tilstoppet eller tilsmusset lofilter reduserer luftstrømmen, og tørketrommelen oppnår dermed ikke maksimal tørkeeffekt. Et rent lofilter reduserer i tillegg strømforbruket og tørketiden.

Rengjør lofilteret **etter hver** tørking:

1. Åpne apparatdøren og fjern alt lo fra døren.
2. Trekk ut det todelte lofilteret.

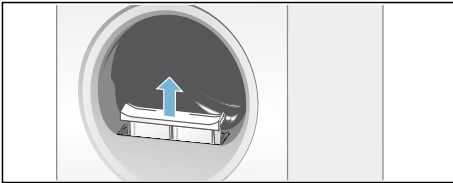

3. Fjern loet ut av gropen i lofilteret.

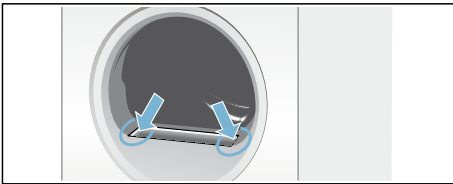

Merk: Pass på at det ikke faller lo ned i den åpne sjakten.

4. Trekk det todelte lofilteret fra hverandre.

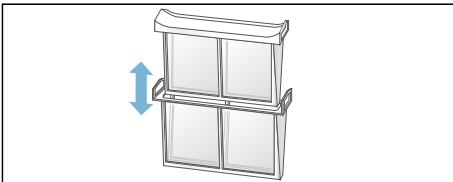

5. Klapp opp sidene og fjern alt loet.

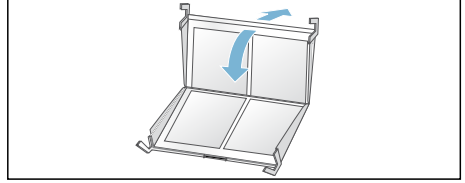

6. Skyll av loet under rennende, varmt vann.

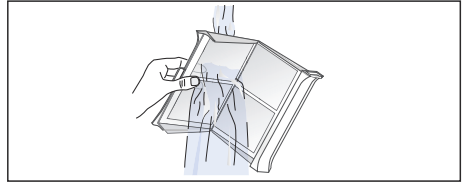

7. Tørk av filtersidene, klapp dem sammen og sett det todelte lofilteret inn på plass igjen.

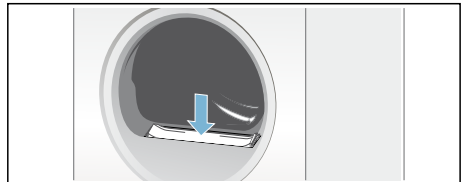

Obs!

Tørketrommelen kan ta skade.

Bruk ikke tørketrommelen med defekt lofilter eller uten lofilter.

no Betjene apparatet

Tømme kondensvannbeholderen

Merknader

- Du kan lede kondensvannet ut i avløpet via et kondensvannavløp som fås som ekstrautstyr*. Installasjon, se → Side 29.
- Dersom du leder kondensvannet ut via et kondensvannavløp (ekstrautstyr), trenger du ikke tømme kondensvannbeholderen.

Merk: Tøm beholderen for kondensvann etter hvert tørkeprogram, da det ellers kan føre til at det neste tørkeprogrammet avbrytes fordi beholderen er full.

1. Trekk kondensvannbeholderen vannrett ut av beholderen.

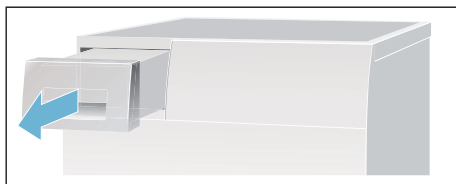

2. Tøm ut kondensvannet.

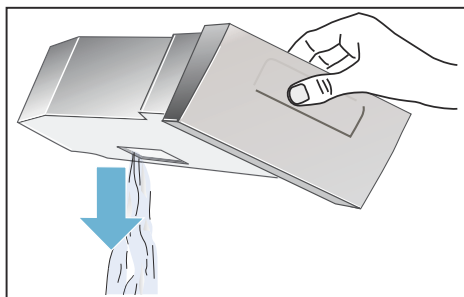

Obs!

Forurenset kondensvann kan føre til skader på helse og materiale.

Kondensvannet er ikke drikkevann og kan være forurenset av lo. Skal ikke drikkes eller brukes videre.

* alt etter modell

3. Skyv inn kondensvannbeholderen til den smekker merkbart på plass i tørketrommelen.

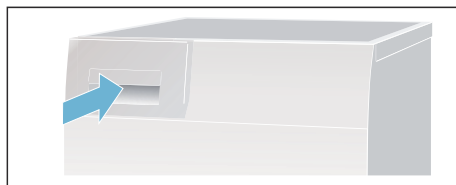

Merk: Filteret i kondensvannbeholderen filtrerer kondensvannet, som brukes til automatisk rengjøring av tørketrommelen. Filteret rengjøres når kondensvannet tømmes. Kontroller likevel filteret regelmessig for avleiringer og fjern disse. Se → Side 22.



Lyder

Merk: Under tørking oppstår det normale lyder som er forårsaket av kompressor og pumpe.

Kompressoren i tørketrommelen lager fra tid til annen en brummelyd. Volumet kan variere avhengig av program og hvor langt tørkeprosessen er kommet.

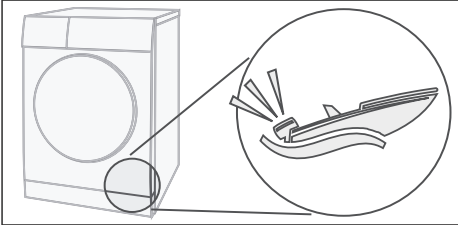

Kompressoren luftes innimellom, noe som høres som en surrelyd.

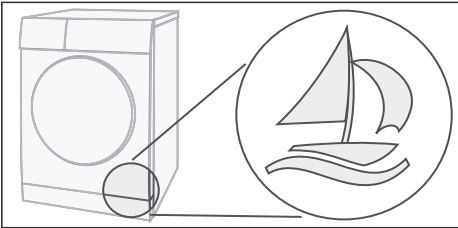

Automatisk rengjøring av tørketrommel forårsaker en klikkelyd.

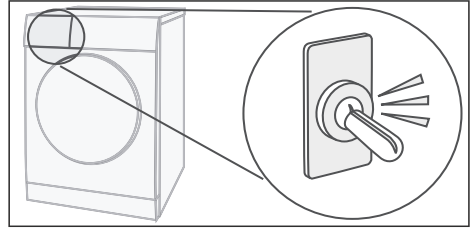

Kondensvannet pumpes over i kondensvannbeholderen ved hjelp av en pumpe. Dette forårsaker pumpelyder.

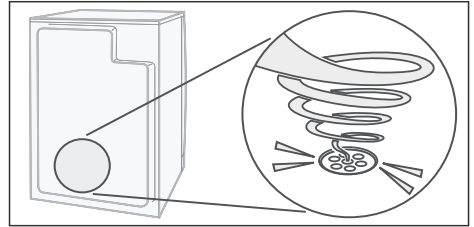



Rengjøring

Rengjøre tørketrommel og betjeningsfelt



Advarsel Livsfare!

Tørketrommelen bruker elektrisk strøm, og det er dermed fare for elektrisk støt. Koble tørketrommelen fra strømmettet før rengjøring.

Tørketrommelen skal bare rengjøres med vann og en myk, fuktig klut.

Fjern umiddelbart alle rester av vaskemidler, dugg eller avleiringer. Ikke bruk rengjøringsmiddel eller middel til forbehandling av tøyet (f.eks. flekkmiddel e.l.). Ikke bruk høytrykksspyler eller dampstråle ved rengjøring.

Rengjøre fuktighetsføler

Merk: Tørketrommelen er utstyrt med en fuktighetsføler i rustfritt stål. Fuktighetsfølerne måler fuktighetsgraden i tøyet. Etter lengre tids bruk kan det danne seg et tynt kalklag på fuktighetsfølerne. Dette må fjernes regelmessig:



Åpne døren og rengjør fuktighetsføleren med en skuresvamp.

Obs!

Fuktighetsføleren kan bli skadet.

Ikke rengjør fuktighetsføleren med skuremidler og stålull.

Rengjøre filter i kondensvannbeholder

Merk: Filteret i kondensvannbeholderen renser kondensvannet, som brukes til automatisk rengjøring av tørketrommelen.

1. Trekk kondensvannbeholderen vannrett ut av beholderen.
2. Tøm ut kondensvannet.
3. Ta ut filteret.

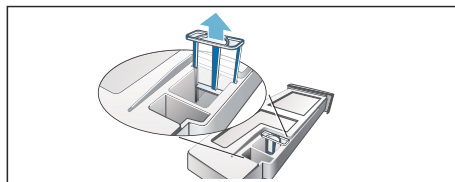

4. Rengjør filteret under rennende, varmt vann eller i oppvaskmaskin.

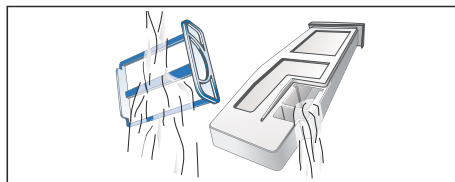

5. Sett filteret inn til det smekker merkbart på plass.

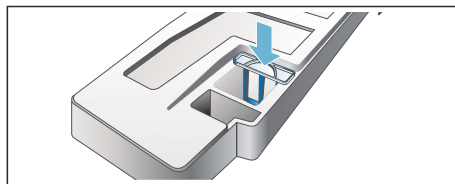

Obs!

Tørketrommelen kan være forurenset av lo og dermed bli skadet.

Bruk bare tørketrommelen når filteret er satt i.

6. Skyv inn kondensvannbeholderen til den smekker merkbart på plass.



Det har oppstått en feil, hva kan du gjøre?

Feil	Årsak/hjelp
Tøm kondensvannbeholderen vises i displayet, og tørkingen avbrytes.	<ul style="list-style-type: none"> ■ Tøm kondensvannbeholderen og velg starttasten → <i>Side 20</i>. ■ Hvis det er montert valgfritt kondensvannløp*, kan slangen til avløpet være tett eller knekt. Kontroller slangen for avleiringer og skyl gjennom den. Legg slangen uten knekk.
I displayet vises Rengjør filteret .	Rengjør lofilteret og velg starttasten → <i>Side 19</i> .
I displayet vises Varmeveksleren skylls .	Ingen feil. Varmeveksleren rengjøres automatisk. Trekk ikke ut kondensvannbeholderen mens indikasjonen vises.
Tørketrommelen starter ikke.	<ul style="list-style-type: none"> ■ Står støpselet i, eller fungerer sikringen? ■ Er det valgt program? Velg program. ■ Er døren til tørketrommelen åpen? Lukk døren. ■ Er barnesikringen aktivert? Deaktiver barnesikringen. ■ Ferdig-om-tid valgt? Programmet starter forsinket → <i>Side 15</i>.
Krølldannelse.	<ul style="list-style-type: none"> ■ Tøyet blir krøllete hvis du har for mye tøy i maskinen eller har valgt feil program for tekstiltypen. I programtabellene finner du all nødvendig informasjon → <i>Side 13</i>. ■ Ta ut tøyet like etter tørking, det blir krøllete hvis det blir liggende i maskinen.
Det renner ut vann.	Ingen feil, tørketrommelen kan stå skjevt. Sett tørketrommelen rett.
Tøyet blir ikke ordentlig tørt eller er fortsatt fuktig.	<ul style="list-style-type: none"> ■ Varmt tøy føles ofte fuktigere enn det faktisk er. Legg tøyet utover slik at det kjøles ned. ■ Finjuster det valgte tørkeresultatet; det forlenger tørketiden, men temperaturen øker ikke. Tøyet ditt blir tørrere → <i>Side 15</i>. ■ Velg et program med lengre tørketid, eller øk ønsket tørkeresultat. Temperaturen økes ikke. ■ Velg et tidsprogram for ettertørking av tøy som fortsatt er fuktig → <i>Side 13</i>. ■ Hvis du overskrider den maksimale fyllmengden, kan tøyet ikke tørkes ordentlig. ■ Rengjør fuktighetssensoren i tørketrommelen. Det kan oppstå et tynt kalklag på sensorene slik at funksjonen deres reduseres og tøyet ikke blir ordentlig tørt → <i>Side 22</i>. ■ Tørkingen ble avbrutt av strømbrytning, full kondensvannbeholder eller overskridelse av fyllmengden. <p>Merk: Se også tipsene om tøy → <i>Side 12</i>.</p>
* avhengig av modell	

no Det har oppstått en feil, hva kan du gjøre?

Feil	Årsak/hjelp
For lang tørketid?	<ul style="list-style-type: none">■ Lofilteret kan være skittent og dermed føre til lengre tørketid. Rengjør lofilteret.■ Hvis luftinntaket på tørketrommelen er blokkert eller ikke fritt tilgjengelig, kan det føre til lengre tørketid. Sørg for åpent luftinntak.■ Hvis omgivelsestemperaturen er høyere enn 35 °celsius, kan tørketiden forlenges.■ En utilstrekkelig luftsirkulasjon i rommet kan føre til lengre tørketid. Sørg for ventilasjon i rommet.
Displayet slukker og starttasten blinker.	Ingen feil. Energisparemodus er aktiv → <i>Side 7</i> .
Det er restvann i kondensvannbeholderen selv om tørketrommelen er koblet til kondensvannløpet*.	Ingen feil. Dersom det er installert kondensvannløp, blir det restvann igjen i kondensvannbeholderen på grunn av tørketrommelens selvrensfunksjon.
Fuktigheten i rommet stiger.	Ingen feil. Sørg for tilstrekkelig ventilasjon i rommet.
Strømbrudd.	Tørkeprogrammet avbrytes. Ta ut tøyet og legg det utover eller start programmet på nytt.
Uvanlige lyder under tørking.	Ingen feil. Den automatiske rengjøringen av varmeveksleren fører til lyder → <i>Side 21</i> .
Tørketrommelen føles kald til tross for tørking.	Ingen feil. Tørketrommel med varmepumpe tørker effektivt ved lave temperaturer.

* avhengig av modell

Merk: Dersom du ikke selv kan utbedre en feil ved å slå maskinen av og på igjen, må du ta kontakt med kundeservice.



Kundeservice

Kundeservice

Dersom du ikke selv kan utbedre feilen (Det har oppstått en feil, hva kan du gjøre?), må du henvende deg til vår kundeservice. Vi finner alltid en passende løsning, også for å unngå unødige besøk av teknikere.

Kontaktopplysninger for nærmeste kundeservice finner du i fortegnelsen over kundeservice.

Vennligst oppgi tørketrommelens produktnummer (E-nr.) og produksjonsnummer (FD) ved alle henvendelser til kundeservice.

E-Nr. _____ FD _____

Disse opplysningene finner du på innsiden av apparatdøren eller på baksiden av tørketrommelen.

Stol på produsentens kompetanse.

Henvend deg til oss. På den måten kan du være sikker på at reparasjonen blir foretatt av utdannede serviceteknikere som har originale reservedeler.



Forbruksverdier

Forbruksverditabell

Program	Sentrifugeringsturtallet som tøyet sentrifugeres med	Varighet**		Energiforbruk**	
		8 kg	4 kg	8 kg	4 kg
Bomull					
Skaptørt*	1400 o/min	184 min	116 min	1,12 kWh	0,66 kWh
	1000 o/min	209 min	132 min	1,27 kWh	0,75 kWh
	800 o/min	228 min	144 min	1,47 kWh	0,87 kWh
Stryketørt*	1400 o/min	120 min	76 min	0,61 kWh	0,36 kWh
	1000 o/min	142 min	90 min	0,77 kWh	0,46 kWh
	800 o/min	164 min	103 min	0,95 kWh	0,56 kWh
Syntetisk		3,5 kg		3,5 kg	
Skaptørt*	800 o/min	60 min		0,40 kWh	
	600 o/min	73 min		0,46 kWh	

* Programinnstilling for godkjenning i henhold til gyldig EN61121.

** Verdiene kan avvike fra de angitte verdiene avhengig av tekstiltype, sammensetning av tøyet som skal tørkes, restfuktigheten i tøyet samt mengden tøy som skal tørkes.

Det mest effektive programmet for bomullstekstiler

Følgende "Standard-bomullsprogram" (merket med ) er egnet til tørking av normalt fuktige bomullstekstiler og er det mest effektive programmet med tanke på kombinert energiforbruk ved tørking av våte bomullstekstiler.

Standardprogram for bomull i henhold til gjeldende EU-forordning 932/2012			
Program + Tørkeresultat	Fyllmengde	Energiforbruk	Programvarighet
 Bomull + Skaptørt	8 kg/4 kg	1,27 kWh/0,75 kWh	209 min/132 min

Programinnstilling for kontroll og energimerking i henhold til direktiv 2010/30/EU



Tekniske data

Mål:

85 x 60 x 60 cm

høyde x bredde x dybde

Vekt:

ca. 57 kg

Maksimal påfylling:

8 kg

Kondensvannbeholder:

4,6 l

Tilkoblingsspenning:

220–240 V

Tilkoblingseffekt:

maks. 700 W

Sikring:

10 A

Innvendig trommelbelysning***Omgivelsestemperatur:**

5–35 °C

Inngangseffekt i avslått tilstand:

0,13 W

**Inngangseffekt i driftsklar-tilstand
(ikke avslått tilstand):**

0,13 W

* alt etter modell



Oppstilling og tilkobling

Leveringsomfang

- Tørketrommel
- Bruks- og oppstillingsveiledning
- Ullkurv*
- Kondensvannavløp*

Sette opp og koble til tørketrommel



Advarsel Livsfare!

Tørketrommelen bruker elektrisk strøm, og det er dermed fare for elektrisk støt.

- Kontroller tørketrommelen for synlige skader. Ta ikke i bruk en skadet tørketrommel.
- Før tilkobling til strømnettet må du forsikre deg om at den elektriske spenningen som står oppført på typeskiltet, stemmer med spenningen i stikkontakten.
- Bruk bare jordfeilbrytere som er merket med dette symbolet .
- Pass på at strømledningen ikke kommer i klem, får knekk eller kommer i kontakt med varmekilder eller skarpe kanter.



Advarsel Barn kan låse seg inne i tørketrommelen og havne i livsfare!

Sett ikke tørketrommelen bak en dør eller skyvedør som kan blokkere eller hindre åpning av døren.

Obs!

Fare for personskader!

- Vær forsiktig når du løfter tørketrommelen, den er tung og kan føre til personskader. Løft ikke tørketrommelen på egen hånd.
- Du kan kutte hendene på de skarpe kantene på tørketrommelen. Ikke ta tak i de skarpe kantene på tørketrommelen.
- Pass på at ikke utstikkende deler på tørketrommelen knekker når den løftes eller skyves. Bruk ikke de utstikkende delene på tørketrommelen for å bevege på den.

Obs!

Mulighet for materielle skader på apparat eller tekstiler.

- Kontroller tørketrommelen for transportskader. Bruk ikke en skadet tørketrommel.
- Restvann i tørketrommelen kan fryse og medføre skader. Sett aldri tørketrommelen i rom med fare for frost.

Pass på følgende ved oppstilling:

- sett den på et rent, rett og stabilt underlag
- nettstøpselet skal alltid være tilgjengelig
- luftinntaket på tørketrommelen skal være fritt og ha tilstrekkelig lufting
- omgivelsene skal holdes rene
- tørketrommelen må være justert vannrett med skruføttene Bruk et vaterpass til dette.

* alt etter modell

Bytte kondensvannavløp

Merknader

- Kondensvannet fra tørketrommelen kan enten ledes til kondensvannbeholderen eller via en avløpstilkobling. Tørketrommelen er fabrikkinnstilt til å lede vannet til kondensvannbeholderen.
- Dersom det er installert kondensvannavløp, blir det restvann igjen i kondensvannbeholderen på grunn av tørketrommelens selvrensfunksjon.

Bytt kondensvannavløp på følgende måte:

1. Ta ut tilbehøret fra tørketrommelen.

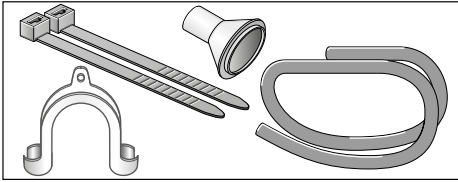

2. Tørketrommelens utleveringstilstand. For å lede kondensvannet til kondensvannbeholderen er slangen festet på stussen.
3. Løsne slangen fra stussen og sett den i parkeringsposisjon.

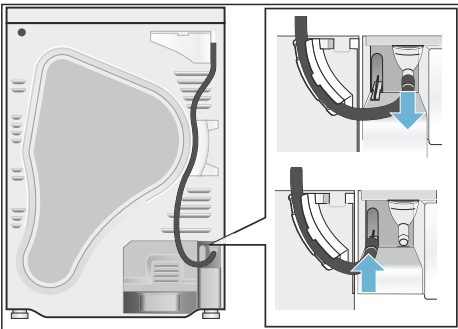

4. Ta avløpsslangen ut av tilbehøret og fest denne til den tomme stussen.

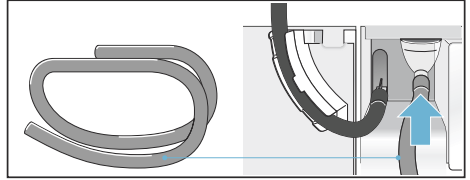

5. Fest den andre enden av avløpsslangen til tilbehøret ved A, B eller C avhengig av tilkoblingssituasjon.

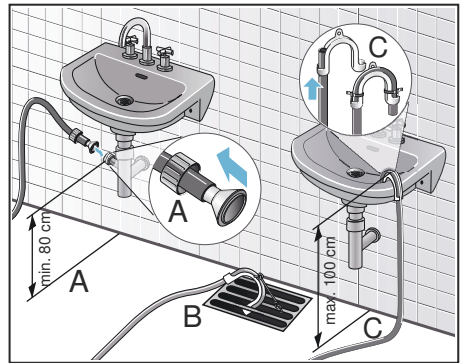

Obs!

Oppsamlet vann kan suges tilbake inn i tørketrommelen og forårsake materielle skader.

Kontroller at vannet renner raskt ut av vasken. Avløpet må ikke være stengt eller blokkert.

Obs!

Mulighet for materielle skader på grunn av lekkasje eller lekkende vann.

Sikre avløpsslangen slik at den ikke skli ut. Pass på at det ikke kommer knekk på avløpsslangen. Vær oppmerksom på høydeforskjellen mellom oppstillingsflate og avløp på maks. 100 cm og 80 cm ved avløp i en vannlås.

no Oppstilling og tilkobling

6. Trekk kondensvannbeholderen helt ut.

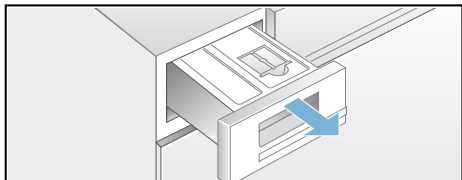

7. Snu kondensvannbeholderen 180° og fjern pluggen på undersiden. Snu kondensvannbeholderen tilbake og sett pluggen i fordypningen på oversiden av kondensvannbeholderen.

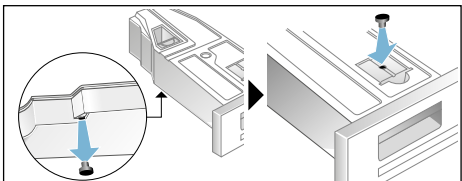

8. Trekk filteret ut av låsesporet og sett det i fordypningen på kondensvannbeholderen.

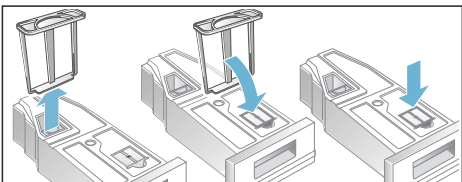

9. Skyv inn kondensvannbeholderen til den smekker merkbart på plass.

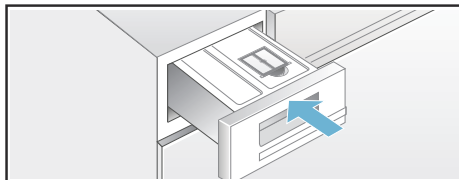

Kondensvannet blir nå ledet ut i avløpet eller ned i vasken via avløpsslangen.

Merk: Dersom du ønsker å avlede kondensvannet til kondensvannbeholderen igjen, går du frem i motsatt rekkefølge.

Flytting av dørfestet

Flytt dørfestet slik:

1. Sett programvelgeren i av-posisjon, koble tørketrommelen fra strømmen og åpne døren.

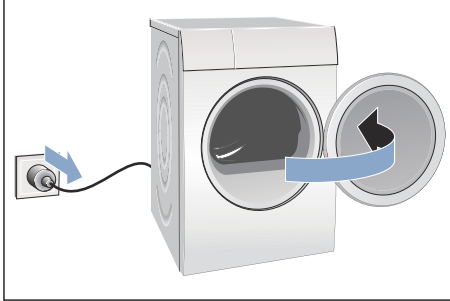

2. Fjern skruene fra tørketrommelen, og ta deretter av døren.

Merk: Bruk kun en T20 (torx) skrutrekker. Bruk ikke noe annet verktøy når du skal bytte dørfestet.

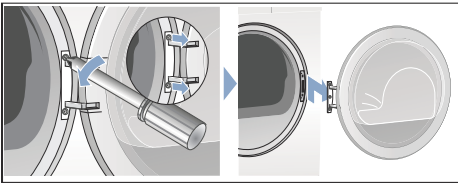

3. Legg døren til tørketrommelen forsiktig ned på et flatt underlag, og legg f.eks. et håndkle under, slik at døren ikke får skader eller riper.

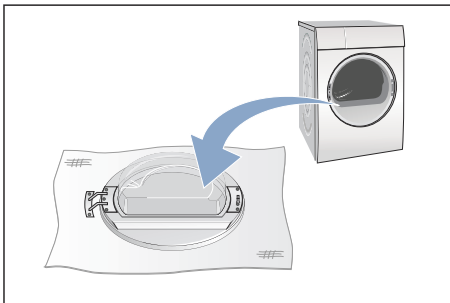

4. Fjern deretter skruene fra dørhengselet, og ta det av døren.

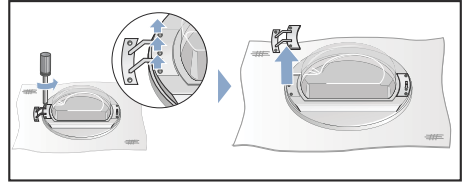

5. Fjern skruene fra dørhåndtaket på døren, og ta det av.

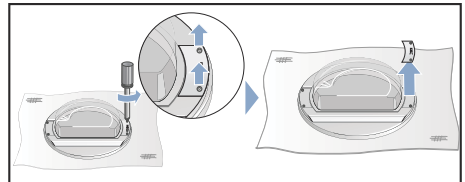

6. Løsne dørringen.

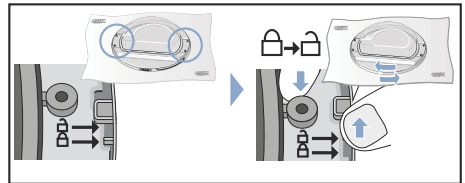

7. Løft deretter døren til tørketrommelen av dørringen. Drei døren til tørketrommelen, og sett den på plass igjen på dørringen slik at den passer.

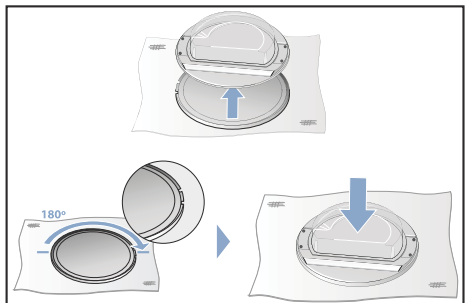

8. Fest dørringen igjen.

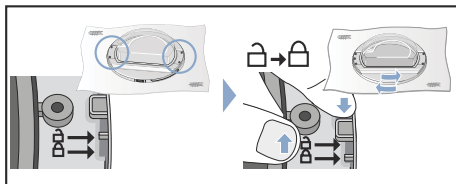

9. Plasser dørhengselet og dørhåndtaket som vist på bildet, og skru dem deretter tilbake på døren til tørketrommelen igjen.

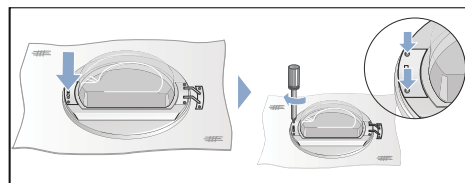
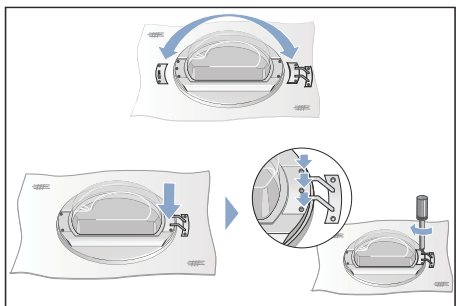

10. Fjern dekselet fra dørlåsen på tørketrommelen, og ta det av.

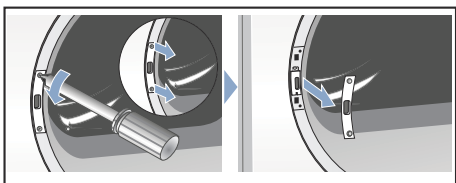

11. Ta ut dørlåsen.

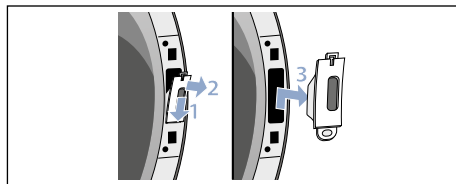

12. Sett dørlåsen (1) inn på den andre siden av tørketrommelen, og skru på dekselet (2) igjen.

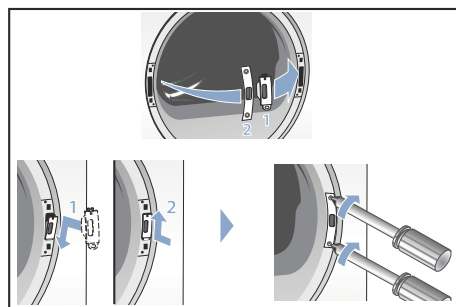

13. Skru nå på døren til tørketrommelen igjen.

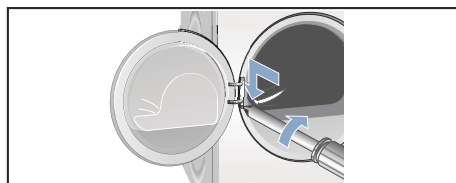

14. Nå kan du koble til tørketrommelen igjen, lukke døren og starte et program.

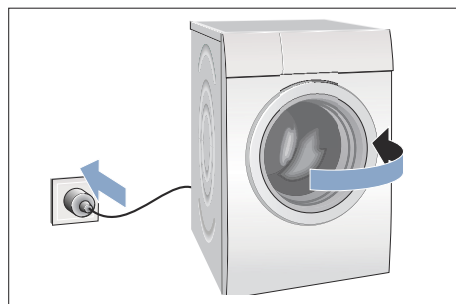

Valgfritt tilbehør

Valgfritt tilbehør bestiller du* hos kundeservice:

- **Monteringssett vask-/tørk-søyle:**
For å spare plass kan tørketrommelen plasseres oppå en egnet vaskemaskin med samme dybde og bredde.
Tørketrommelen skal festes til vaskemaskinen ved hjelp av dette monteringssettet.
Bestillingsnummer med uttrekkbar arbeidsplate: **WTZ11400**;
Bestillingsnummer uten uttrekkbar arbeidsplate: **WTZ20410**.
- **Forhøyning:**
Du kan sette tørketrommelen på en forhøyning slik at det blir lettere å ta ut og legge i tøy i den.
Du kan transportere tøyet i kurven som er integrert i forhøyningen.
Bestillingsnummer: **WMZ20500**.
- **Ullkurv:**
Du kan tørke enkelte ulltekstiler, treningssko og kosedyr i ullkurven.
Bestillingsnummer: **WMZ20600**.

Transport og frostbeskyttelse

Tøm kondensvannbeholderen og restvannet i tørketrommelen:

1. Sett programvelgeren på et vilkårlig program.
2. Velg starttasten.
3. Vent i 5 minutter.
Merk: Kondensvannet pumpes ut.
4. Tøm kondensvannbeholderen på nytt.
5. Slå av tørketrommelen.

Obs!

Restvann kan renne ut og forårsake materielle skader.

Transporteres stående.

Obs!

Tørketrommelen inneholder kjølemiddel og kan bli skadet.

La tørketrommelen stå i to timer før den tas i bruk.

* alt etter modell



Reparasjonsoppdrag og rådgivning ved feil

N 22 66 06 00

Kontaktadressene til alle land finnes i den vedlagte fortegnelsen over kundeservice.

Robert Bosch Hausgeräte GmbH
Carl-Wery-Straße 34
81739 München, GERMANY



9001014299 (9502)