

Din nye tørketrommel

Gratulerer – Du har bestemt deg for et moderne husholdningsapparat av høy kvalitet og av merket Bosch. Kondensertørketrommelen med varmeveksler og automatisk rengjøring utmerker seg ved at den er energisparende og trenger mindre vedlikehold → side 6. Alle tørketromler som sendes ut fra vår fabrikk, testes nøye med hensyn til funksjon og perfekt tilstand. Vennligst ta kontakt med kundeservice dersom du har spørsmål.

Miljøvennlig håndtering Dette apparatet er klassifisert i henhold til det europeiske direktivet 2012/19/EU om avhending av elektrisk- og elektronisk utstyr (waste electrical and electronic equipment – WEEE). Direktivet angir rammene for innlevering og gjenvinning av innbytteprodukter.

Du finner mer informasjon om produkter, tilbehør, reservedeler og tjenester på: www.bosch-home.com

Ta hensyn til sikkerhetsanvisningene på side 13.

Ikke ta tørketrommelen i bruk før du har lest denne veiledningen og den separate **Veiledning for energisparingsmodus**.

Innhold

■ Forberedelse	Side 2
■ Innstilling av programmer	2
■ Tørke	3/4
■ Kommentarer til tekstiler	5
■ Tastesignaler	5
■ Finjustering av tørkeresultatet	6
■ Viktig å huske på	6
■ Programoversikt	7
■ Installasjon	8
■ Frostbeskyttelse / Transport	8
■ Vedlikehold og rengjøring	9
■ Tekniske data	10
■ Valgfritt tilbehør	10
■ Normale lyder	11
■ Hva kan du gjøre dersom ... / Kundeservice	12
■ Sikkerhetsanvisninger	13

Valg av/på for akustisk signal ved slutten av programmet	■ (Signal)
Redusert temperatur for ømfintlige tekstiler ved lengre tørketid; f.eks. polyakryl, polyamid, elastan eller acetat.	■ (Skånsom)
Redusert krølling og forlenget antikrøllfase etter programslutt.	■ (Antikrøll)

Bruk i henhold til regelverket

- Kun for bruk i husholdninger.
- Kun for tørking av tekstiler som er vasket i vann.

Hold barn under tre år borte fra tørketrommelen. La ikke barn foreta rengjørings- eller vedlikeholdsarbeid uten oppsyn. Ikke la barn være i nærheten av tørketrommelen uten tilsyn! Hold husdyr borte fra tørketrommelen! Tørketrommelen kan brukes av barn over 8 år, personer med reduserte fysiske, sensoriske eller mentale evner og personer med manglende erfaring eller kunnskap, hvis de holdes under oppsyn eller har blitt undervist av en ansvarlig person.

Dette apparatet er klassifisert i henhold til det europeiske direktivet 2012/19/EU om avhending av elektrisk- og elektronisk utstyr (waste electrical and electronic equipment – WEEE). Direktivet angir rammene for innlevering og gjenvinning av innbytteprodukter.

Du finner mer informasjon om produkter, tilbehør, reservedeler og tjenester på: www.bosch-home.com

Ta hensyn til sikkerhetsanvisningene på side 13.

Ikke ta tørketrommelen i bruk før du har lest denne veiledningen og den separate **Veiledning for energisparingsmodus**.

Forberedelse

En skadet tørketrommel må ikke tas i bruk! Informer kundeservice.

Ta på maskinen kun med tørre hender! Ta kun i støpselet!

Alle gjenstander må fjernes fra lommene. Pass på sigarettene! Trommelen må være tom før du fyller på med nytt tøy. Se programoversikt på side 7. Se også den separate bruksanvisningen "Ullkurv" (alt etter modell).

Du finner mer informasjon om produkter, tilbehør, reservedeler og tjenester på: www.bosch-home.com

Ta hensyn til sikkerhetsanvisningene på side 13.

Ikke ta tørketrommelen i bruk før du har lest denne veiledningen og den separate **Veiledning for energisparingsmodus**.

Kontrollere tørketrommelen

En skadet tørketrommel må ikke tas i bruk! Informer kundeservice.

Ta på maskinen kun med tørre hender! Ta kun i støpselet!

Alle gjenstander må fjernes fra lommene. Pass på sigarettene! Trommelen må være tom før du fyller på med nytt tøy. Se programoversikt på side 7. Se også den separate bruksanvisningen "Ullkurv" (alt etter modell).

Du finner mer informasjon om produkter, tilbehør, reservedeler og tjenester på: www.bosch-home.com

Ta hensyn til sikkerhetsanvisningene på side 13.

Ikke ta tørketrommelen i bruk før du har lest denne veiledningen og den separate **Veiledning for energisparingsmodus**.

Tørke

Beholderen tømmes etter hvert tørkeprogram, ikke under tørkingen.

Ta på maskinen kun med tørre hender! Ta kun i støpselet!

Alle gjenstander må fjernes fra lommene. Pass på sigarettene! Trommelen må være tom før du fyller på med nytt tøy. Se programoversikt på side 7. Se også den separate bruksanvisningen "Ullkurv" (alt etter modell).

Du finner mer informasjon om produkter, tilbehør, reservedeler og tjenester på: www.bosch-home.com

Ta hensyn til sikkerhetsanvisningene på side 13.

Ikke ta tørketrommelen i bruk før du har lest denne veiledningen og den separate **Veiledning for energisparingsmodus**.

Fjerne kondensvannet

Beholderen tømmes etter hvert tørkeprogram, ikke under tørkingen.

Ta på maskinen kun med tørre hender! Ta kun i støpselet!

Alle gjenstander må fjernes fra lommene. Pass på sigarettene! Trommelen må være tom før du fyller på med nytt tøy. Se programoversikt på side 7. Se også den separate bruksanvisningen "Ullkurv" (alt etter modell).

Du finner mer informasjon om produkter, tilbehør, reservedeler og tjenester på: www.bosch-home.com

Ta hensyn til sikkerhetsanvisningene på side 13.

Ikke ta tørketrommelen i bruk før du har lest denne veiledningen og den separate **Veiledning for energisparingsmodus**.

Rengjøre lofilteret

Beholderen tømmes etter hvert tørkeprogram, ikke under tørkingen.

Ta på maskinen kun med tørre hender! Ta kun i støpselet!

Alle gjenstander må fjernes fra lommene. Pass på sigarettene! Trommelen må være tom før du fyller på med nytt tøy. Se programoversikt på side 7. Se også den separate bruksanvisningen "Ullkurv" (alt etter modell).

Du finner mer informasjon om produkter, tilbehør, reservedeler og tjenester på: www.bosch-home.com

Ta hensyn til sikkerhetsanvisningene på side 13.

Ikke ta tørketrommelen i bruk før du har lest denne veiledningen og den separate **Veiledning for energisparingsmodus**.

Kommentarer til tekstiler ...

Beholderen tømmes etter hvert tørkeprogram, ikke under tørkingen.

Ta på maskinen kun med tørre hender! Ta kun i støpselet!

Alle gjenstander må fjernes fra lommene. Pass på sigarettene! Trommelen må være tom før du fyller på med nytt tøy. Se programoversikt på side 7. Se også den separate bruksanvisningen "Ullkurv" (alt etter modell).

Du finner mer informasjon om produkter, tilbehør, reservedeler og tjenester på: www.bosch-home.com

Ta hensyn til sikkerhetsanvisningene på side 13.

Ikke ta tørketrommelen i bruk før du har lest denne veiledningen og den separate **Veiledning for energisparingsmodus**.

Finjustering av tørkeresultatet

Beholderen tømmes etter hvert tørkeprogram, ikke under tørkingen.

Ta på maskinen kun med tørre hender! Ta kun i støpselet!

Alle gjenstander må fjernes fra lommene. Pass på sigarettene! Trommelen må være tom før du fyller på med nytt tøy. Se programoversikt på side 7. Se også den separate bruksanvisningen "Ullkurv" (alt etter modell).

Du finner mer informasjon om produkter, tilbehør, reservedeler og tjenester på: www.bosch-home.com

Ta hensyn til sikkerhetsanvisningene på side 13.

Ikke ta tørketrommelen i bruk før du har lest denne veiledningen og den separate **Veiledning for energisparingsmodus**.

Viktig å huske på ...

Beholderen tømmes etter hvert tørkeprogram, ikke under tørkingen.

Ta på maskinen kun med tørre hender! Ta kun i støpselet!

Alle gjenstander må fjernes fra lommene. Pass på sigarettene! Trommelen må være tom før du fyller på med nytt tøy. Se programoversikt på side 7. Se også den separate bruksanvisningen "Ullkurv" (alt etter modell).

Du finner mer informasjon om produkter, tilbehør, reservedeler og tjenester på: www.bosch-home.com

Ta hensyn til sikkerhetsanvisningene på side 13.

Ikke ta tørketrommelen i bruk før du har lest denne veiledningen og den separate **Veiledning for energisparingsmodus**.

Programoversikt

Beholderen tømmes etter hvert tørkeprogram, ikke under tørkingen.

Ta på maskinen kun med tørre hender! Ta kun i støpselet!

Alle gjenstander må fjernes fra lommene. Pass på sigarettene! Trommelen må være tom før du fyller på med nytt tøy. Se programoversikt på side 7. Se også den separate bruksanvisningen "Ullkurv" (alt etter modell).

Du finner mer informasjon om produkter, tilbehør, reservedeler og tjenester på: www.bosch-home.com

Ta hensyn til sikkerhetsanvisningene på side 13.

Ikke ta tørketrommelen i bruk før du har lest denne veiledningen og den separate **Veiledning for energisparingsmodus**.

Programoversikt

Beholderen tømmes etter hvert tørkeprogram, ikke under tørkingen.

Ta på maskinen kun med tørre hender! Ta kun i støpselet!

Alle gjenstander må fjernes fra lommene. Pass på sigarettene! Trommelen må være tom før du fyller på med nytt tøy. Se programoversikt på side 7. Se også den separate bruksanvisningen "Ullkurv" (alt etter modell).

Du finner mer informasjon om produkter, tilbehør, reservedeler og tjenester på: www.bosch-home.com

Ta hensyn til sikkerhetsanvisningene på side 13.

Ikke ta tørketrommelen i bruk før du har lest denne veiledningen og den separate **Veiledning for energisparingsmodus**.

Din nye tørketrommel

Gratulerer – Du har bestemt deg for et moderne husholdningsapparat av høy kvalitet og av merket Bosch. Kondensør-tørketrommelen med varmeveksler og automatisk rengjøring utmerker seg ved at den er energisparende og trenger mindre vedlikehold → side 6.

Alle tørketromler som sendes ut fra vår fabrikk, testes nøye med hensyn til funksjon og perfekt tilstand. Vennligst ta kontakt med kundeservice dersom du har spørsmål.

Miljøvennlig håndtering

Dette apparatet er klassifisert i henhold til det europeiske direktivet 2012/19/EU om avhending av elektrisk- og elektronisk utstyr (waste electrical and electronic equipment – WEEE).

Direktivet angir rammene for innlevering og gjenvinning av innbytteprodukter.

Du finner mer informasjon om produkter, tilbehør, reservedeler og tjenester på: www.bosch-home.com



Ta hensyn til sikkerhetsanvisningene på side 13.



Ikke ta tørketrommelen i bruk før du har lest denne veiledningen og den separate **Veiledning for energisparingsmodus**.

Innhold

	Side
Forberedelse	2
Innstilling av programmer	2
Tørke	3/4
Kommentarer til tekstiler	5
Tastesignaler	5
Finjustering av tørkeresultatet	6
Viktig å huske på	6
Programoversikt	7
Installasjon	8
Frostbeskyttelse / Transport	8
Vedlikehold og rengjøring	9
Tekniske data	10
Valgfritt tilbehør	10
Normale lyder	11
Hva kan du gjøre dersom ... / Kundeservice	12
Sikkerhetsanvisninger	13

Valg av/på for akustisk signal ved slutten av programmet

Redusert temperatur for ømfintlige tekstiler ved lengre tørketid; f.eks. polyakryl, polyamid, elastan eller acetat.

Redusert krølling og forlenget antikrøllfase etter programslutt.

Bruk i henhold til regelverket

- Kun for bruk i husholdninger.
- Kun for tørking av tekstiler som er vasket i vann.



Hold barn under tre år borte fra tørketrommelen. La ikke barn foreta rengjørings- eller vedlikeholdsarbeid uten oppsyn. Ikke la barn være i nærheten av tørketrommelen uten tilsyn!

Hold husdyr borte fra tørketrommelen! Tørketrommelen kan brukes av barn over 8 år, personer med reduserte fysiske, sensoriske eller mentale evner og personer med manglende erfaring eller kunnskap, hvis de holdes under oppsyn eller har blitt undervist av en ansvarlig person.

Forberedelse

Installasjon se side 8



En skadet tørketrommel må ikke tas i bruk! Informer kundeservice.



Ta på maskinen kun med tørre hender! Ta kun i støpselet!



Tøyet sorteres

Alle gjenstander må fjernes fra lommene. Pass på sigarettene! Trommelen må være tom før du fyller på med r...

Se programoversikt på side 7. Se også den separate bruksanvisningen "Ullkur" (alt etter modell).

Valg + innstilling

Tilleggsfunksjoner	Status-/service visninger	Display/resttid	Programvelger
			<div style="display: flex; justify-content: space-between;"> <div> <p>Syntetisk</p> <p>Skaptørt +</p> <p>Skaptørt</p> <p>Stryketørt</p> <p>Super-kort 40'</p> <p>Sportstøy</p> <p>Dunprogram</p> </div> <div style="text-align: center;"> <p>Av</p> </div> <div> <p>Bomull</p> <p>Skaptørt +</p> <p>Skaptørt</p> <p>Stryketørt</p> <p>Ull</p> <p>Oppfrisking</p> <p>Tid 30' Varm</p> <p>7 kg</p> </div> </div>
			tørking, stryketørt, skaptørt, slutt/antikrøll
	(Beholder)		Tøm beholderen for kondensvann. Rengjør også filteret i kondensvannbeholderen → side 9.
	(Filter)		Rengjør lofilteret under rennende vann → side 4.
		(Signal)	Programslutt etter 1–24 timer (trykk ev. flere ganger på tasten) kan alltid velges opp til neste hele time.
		(Skånsom)	Automatisk rengjøring av varmeveksleren.
		(Antikrøll)	<p>Finjustering av tørkeresultatet</p> <p>Tørkeresultatet (f. eks. Skaptørt) kan tilpasses i tre trinn (1 - maks. 3) for programmene Bomull, Syntetisk og Super-kort 40' → forhåndsinnstilling = 0. Etter injusteringen beh...</p> <p>Andre opplysninger → side 6.</p>



Alle tastene er sens... lett berøring holder...



Bruk aldri tørketrom... satt i lofiltre.

Kontrollere
etrommelen

Sett
i støpselet

... + legges inn

nytt tøy.

rv"

ng av program

lge tørkeprogram ...

dividuell tilpasning

poriske, en

Velg tasten (start)

mmelen uten at det er

0, 1, 2, 3

holdes

Tørke

Kondensvannbeholder med filter

Belysning i trommelrom
(avhengig av modell)

Betjeningspanelet

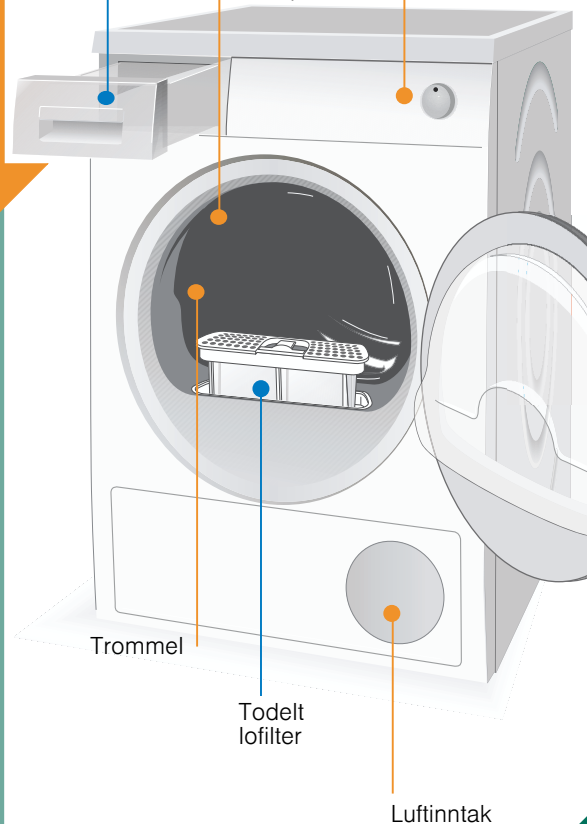

1
2

3

Tørke



Under tørkeprosessen
må kondensvannbeholderen ikke trekkes ut/tømmes!



Fjerne kondensvannet

Beholderen tømmes **etter hvert** tørkeprogram, ikke under tørkingen.

1. Trekk ut kondensvannbeholderen og hold den vannrett.
2. Tøm ut kondensvannet.
3. Skyv alltid beholderen helt inn til den går i inngrep.

Hvis kontrollampen  (**Beholder**) blinker tross tømning → *Filter kondensvannbeholder side 9*

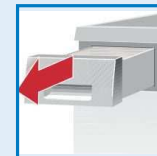

Rengjøre lofilteret

i Et rent lofilter bidrar til lavere strømforbruk og kortere tørketid.

Lofilteret består av to deler. Rengjør det innvendige og utvendige filteret **etter hver** tørking:

1. Åpne døren. Fjern lo fra døren/dørrområdet.
2. Trekk ut lofilterets to deler.
3. Fjern lo fra kanten av sjakten. Sørg for at det ikke faller ned i den åpne sjakten.
4. Klapp opp filteret og fjern løn.
5. Spyl begge delene under flytende vann og la tørke.
6. Klapp sammen det innvendige og utvendige filteret, fest dem i hverandre og sett dem tilbake på plass.

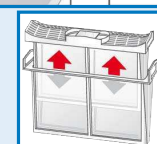
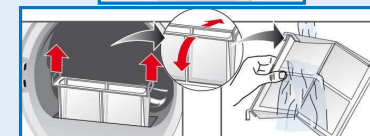
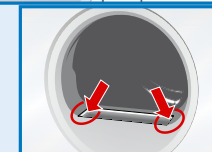
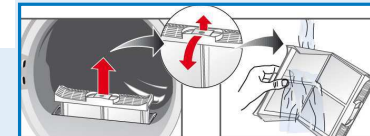

Slå av tørketrommelen

Sett programvelgeren på **Av**.

La ikke tøyet bli liggende i tørketrommelen!

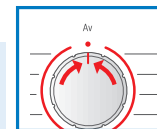

Ta ut tøyet

Tørketrommelen har en automatisk antikrøll-funksjon. Tørketrommelen fortsetter å bevege seg i bestemte tidsintervaller i 60 minutter etter at tørkeprogrammet er ferdig. Tøyet blir holdt løst og mykt (dersom den ekstra funksjonen  (**Antikrøll**) er valgt i 120 minutter).

Programslutt når kontrollampen  (**slutt/antikrøll**) lyser.



Avbryte program Legge i mer tøy eller ta ut tøy.

i Tørkeprogrammet kan avbrytes i kortere tid for å legge inn eller ta ut tøy. Det valgte programmet må deretter fortsettes og kjøres ferdig.

1. Døren åpnes, tørkeprogrammet blir avbrutt.
2. Legg inn mer tøy eller ta ut tøyet og lukk døren.
3. Om nødvendig velges program og tilleggsfunksjon på nytt.
4. Velg tasten  (**start**). Resttiden oppdateres etter noen minutter.

Kommentarer til tekstiler ...



Merking av tekstiler

Ta hensyn til produsentens anvisninger om pleie av tøyet.

- ☑ Tørring med normal temperatur.
- ☑ Tørring med lav temperatur → velg (Skånsom) i tillegg.
- ☒ Ikke egnet for tørketrommel.



Overhold alltid sikkerhetsanvisningene på side 13.

Følgende tekstiler skal for eksempel ikke tørkes i tørketrommelen:

- Lufttette tekstiler (f.eks. gummierte).
- Ømfintlige stoffer (silke, syntetiske gardiner) → krølldannelse.
- Tøy som er tilsmusset med olje.



Tips for tørking

- For jevnt tørkeresultat sorteres tøyet etter tekstiltype og tørkeprogram.
- Svært små tekstiler (f.eks. babysokker) må alltid tørkes sammen med store tøyestykker (f.eks. håndklær).
- Lukk glidelåser, hekter og maljer, knepp igjen dyne-/putetrekk. Bind sammen belter av stoff osv.
- Strykefrie tekstiler må ikke tørkes for lenge → de kan bli krøllede. La vasken lufttørke når den er tatt ut.
- Ull bør ikke tørkes i tørketrommelen, men kun friskes opp → side 7 program **Ull Oppfrisking** (avhengig av modell).
- Ikke stryk tøyet straks etter tørkingen. La det ligge sammenlagt i en tid → den resterende fuktigheten fordeles dermed jevnt.
- Tørkeresultatet avhenger av vanntypen som ble benyttet under vaskingen. → *Finjustering av tørkeresultatet* → side 6.
- Vevde tekstiler (f.eks. t-skjorter, poloskjorter) krymper ofte ved første tørking. → Ikke bruk programmet **Skaptørt +**.
- Stivet tøy er ikke alltid egnet for tørketrommel. → Stivelse etterlater et belegg som har innflytelse på tørkingen.
- Ta hensyn til produsentenes anbefalinger ved dosering av tøyemykner før vasking.
- Til tekstiler av flere lag eller små enkeltplagg som er tørket på forhånd, brukes tidsprogram. Egner seg også til ettertørring.

Miljøvern / Tips om sparing

- Sentrifuger tøyet grundig i vaskemaskinen før det tørkes. → Høyere sentrifugehastighet forkorter tørketiden og reduserer strømforbruket. Også strykefritt tøy bør sentrifugeres.
- Maksimalt anbefalt tøymengde bør utnyttes, men ikke overskrides → Programoversikt side 7.
- Under tørkingen må rommet ha god ventilasjon.
- Luftinntaket må ikke dekkes til eller tapes over.

Tastesignaler



Innstilling av volumet for tastesignaler

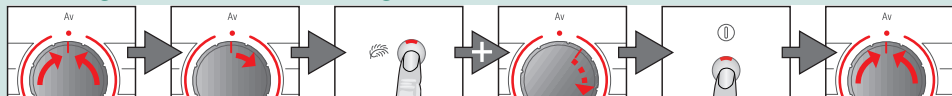

Sett på **Av** 1 x mot høyre Trykk og hold inne (**Skånsom**) og vri 2 x mot høyre Trykk gjentatte ganger på (**start**)-tasten til ønsket volum er nådd Sett på **Av**



Tilgjengelige verdier: 0 (av), 1 (lavt), 2 (normalt), 3 (høyt)

Finjustering av tørkeresultatet



Innstilling av de ulike trinnene for tørkeresultatet



Still til **Av** 1 x til høyre Hold inne (**Skånsom**) og drei 5 x til høyre Hold inne (**Skånsom**) til det ønskede trinnet er valgt Still til **Av**



L:00, L:01, L:02, L:03 vises etter hverandre Kort signal ved endring fra L:03 til L:00, langt signal - andre tilfeller.

L:01

Viktig å huske på ...



Bruk aldri tørketrommelen uten lofilter og filter i kondensvannbeholderen.

Lofilter

Under tørking samles lo og hår fra tøyet i lofilteret. Tette lofiltere kan minske varmeutvekslingen.

Derfor er det nødvendig å rengjøre lofilteret etter hver tørking. Skylls regelmessig under rennende vann → side 4.

Filteret i kondensvannbeholderen

Filteret i kondensvannbeholderen renser kondensvannet. Kondensvannet brukes til automatisk rengjøring. Filteret skal jevnlige rengjøres under rennende vann. Tømming av kondensvannbeholder nødvendig før rengjøring av filteret → side 4/9.

Tekstiler

Ikke tørk tekstiler som har vært i kontakt med løsemidler, olje, voks, fett eller maling: f.eks. leggevann, neglelakkfjerner, flekkfjerner, rensbensin etc.

Tøm lommene på plaggene.

Ikke tørk lufttette tekstiler.

Unngå å tørke tøy som løer kraftig.

Ull skal bare friskes opp med ullprogrammet.

Programoversikt

se også side 5

Sorter tøyet etter tekstil og stofftype. Tøyet må kunne tørkes i tørketrommel.

Etter tørkingen: Tøyet ...	☰ strykes	☰ strykes lett	☰ strykes ikke	☞ ruller
PROGRAM				
TEKSTILTYPPE OG ANVISNING				
**Bomull	max. 7 kg			
**Syntetisk	max. 3,5 kg			
Stryketørt	☰ ☞ ☞			
Skaptørt	☞			
* Skaptørt+	☞			
Ull Oppfrisking	max. 3 kg			
Tid 30° Varm	max. 3 kg			
Super-kort 40°	max. 1 kg			
Sportstøy	max. 1,5 kg			
Dunprogram	max. 1,5 kg			

*bare for programmene **Bomull** og **Syntetisk**

**Tørkeresultatet kan velges individuelt → Skaptørt +, Skaptørt og Stryketørt (alt etter modell).

Finjustering av tørkeresultatet er mulig; tekstiler av flere lag trenger lengre tørketid enn plagg med bare ett lag.

Anbefaling: tørkes separat.

9407 / 9001011385



Robert Bosch Hausgeräte GmbH
Carl-Wery-Str. 34
81739 München/Deutschland

WTW86397SN

Installasjon

- ! – Levering: Tørketrommel, bruks- og oppstillingsanvisning, ullkurv (alt etter modell).
- Kontroller tørketrommelen for transportskader.
- Tørketrommelen er svært tung. Ikke løft den alene.
- Pass opp for skarpe kanter.
- Ikke sett maskinen i rom hvor det er fare for frost. Frossent vann kan føre til skader.
- I tilstilfeller må tilkoblingen foretas av en fagmann.
- Ikke løft opp tørketrommelen etter deler som stikker ut (f.eks. døren) – maskinen kan ødelegges!

1. Oppstilling av tørketrommelen

- Støpselet må alltid være tilgjengelig.
- Plasser den på et rent, jevnt og stødig underlag.
- Sørg for at luftinntaket foran på tørketrommelen ikke er blokkert.
- Hold omgivelsene rundt tørketrommelen rene.
- Tørketrommelen vtres opp ved hjelp av skrufføttene.
- Bruk et vaterpass.
- Skrufføttene må under ingen omstendigheter fjernes!

! Ta alt tilbehøret ut av trommelen.
Trommelen må være tom.

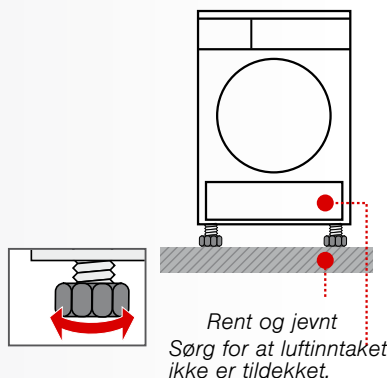

- ! Tørketrommelen må ikke settes opp bak en dør eller skyvedør, fordi dette kan blokkere eller stoppe døren på tørketrommelen. Dermed sikrer du at barn ikke kan sperre seg inne i maskinen, noe som fører til livsfare.

2. Strømtilkobling se sikkerhetsveiledningene → side 13.

- Må tilkobles forskriftsmessig til en jordet kontakt med vekselstrøm. I tilstilfeller må stikkkontakten kontrolleres av en fagmann.
- Strømspanningen i huset og spenningsangivelsene på maskinen (→ side 10) må stemme overens.
- Tilkoblingsverdiene og nødvendig sikringsstørrelser er angitt på typeskiltet på maskinen.

Frostbeskyttelse

! Tørketrommelen må ikke brukes hvis det er fare for frost.

Forberedelse

1. Tøm beholderen for kondensvann → side 4.
2. Velg et program med programvelgeren.
3. Velg tasten **(start)** → Kondensvannet som er i tørketrommelen pumpes inn i beholderen.
4. Vent i 5 minutter og tøm beholderen for kondensvann en gang til.
5. Sett programvelgeren på **Av**.

Transport

- ! – Forberedelse av tørketrommelen → se frostbeskyttelse.
- Transporter tørketrommelen stående.
- La tørketrommelen stå i to timer etter transport.

i I tørketrommelen er det gjenværende vann. Dette kan renne ut hvis tørketrommelen står skjevt.

Vedlikehold og rengjøring

! Kun når tørketrommelen er slått av!

Varmeveksler

i Varmeveksleren i tørketrommelen rengjøres automatisk under tørkingen. I displayet vises **Cln**. Trekk ikke ut kondensvannbeholderen under rengjøringsprosessen.

Kabinett, betjeningspanel, luftinntak

Tørkes av med en myk og fuktig klut. Ikke bruk skarpe rengjørings- eller løsemidler. Rester etter vaskemidler og rengjøringsmidler må straks fjernes. Under tørking kan det samle seg vann mellom vindu og pakning. Dette påvirker ikke tørketrommelens funksjon.

Filteret i kondensvannbeholderen

Filteret rengjøres automatisk når kondensvannbeholderen tømmes. Rengjør likevel filteret regelmessig under rennende vann → da unngår du vanskelige avleiringer/smuss.

1. Trekk ut kondensvannbeholderen.

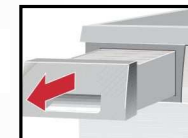

2. Trekk filteret ut av festet.

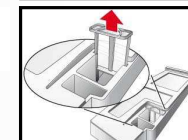

3. Rengjør filteret under rennende vann eller i oppvaskmaskin.

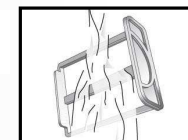

4. Sett inn filteret.

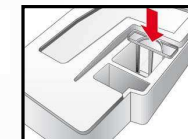

5. Skyv kondensvannbeholderen inn til den går i inngrep.

! Bruk aldri tørketrommelen uten at det er satt i filter.

Fuktighetsføler

Tørketrommelen er utstyrt med fuktighetsfølere av rustfritt stål. Fuktighetsfølerne måler fuktighetsgraden i tøyet. Etter lengre tids drift kan det danne seg et tynt kalklag på fuktighetsfølerne.

1. Åpne døren.
2. Rengjør fuktighetsfølerne med en fuktig svamp med ru overflate.

! Ikke bruk stållull eller skurepulver.



Techniske data

- Mål (D x B x H)** 60 x 60 x 85 cm (justerbar høyde)
Vekt ca. 51 kg
Maks. fyllmengde 7 kg
Kondensvannbeholder 4,0 l
Tilkoblingsspennning 220–240 V
Tilkoblingseffekt Maks. 800 W
Sikring 10 A
Omgivelsestemperatur 5–35 °C
Produktnummer
Produksjonsnummer Innsiden av døren
 Typeskilt på baksiden av tørketrommelen.
Opptatt effekt ved avslått apparat: 0,10 W
Opptatt effekt når maskinen er klar til bruk (apparatet er ikke slått av): 1,00 W
- Innvendig lys i trommelen** (alt etter modell): Lyset i trommelen slås på når døren åpnes eller lukkes, samt etter programstart, og slukkes automatisk.

Forbruksverditabell

Program	Sentrifugeringsturtallet som tøyet sentrifugeres med	Varighet**		Energiforbruk**	
		7 kg	3,5 kg	7 kg	3,5 kg
Bomull Skaptørt*	1400 o/min	151 min	93 min	1,33 kWh	0,80 kWh
	1000 o/min	178 min	110 min	1,65 kWh	0,97 kWh
	800 o/min	205 min	127 min	1,92 kWh	1,13 kWh
Stryketørt*	1400 o/min	110 min	71 min	0,94 kWh	0,61 kWh
	1000 o/min	137 min	88 min	1,24 kWh	0,80 kWh
	800 o/min	166 min	111 min	1,55 kWh	1,04 kWh
Strykefritt Skaptørt*	800 o/min	64 min		0,54 kWh	
	600 o/min	78 min		0,68 kWh	

* Programinnstilling for godkjenning i henhold til gyldig EN61121.

** Verdiene kan avvike fra de angitte verdiene avhengig av tekstiltipe, sammensetning av tøyet som skal tørkes, restfuktigheten i tøyet samt mengden tøy som skal tørkes.

Det mest effektive programmet for bomullstekstiler

Følgende "Standard-bomullsprogram" (merket med ) er egnet til tørking av normalt fuktige bomullstekstiler og er det mest effektive programmet med tanke på kombinert energiforbruk ved tørking av våte bomullstekstiler.

Standardprogram for bomull i henhold til gjeldende EU-forordning 932/2012

Program	Fyllmengde	Energiforbruk	Programvarighet
 Bomull Skaptørt	7 kg/3,5kg	1,65 kWh/0,97 kWh	178 min/110 min

Programinnstilling for kontroll og energimerking i henhold til direktiv 2010/30/EU

Valgfritt tilbehør (via kundeservice, bestillingsnummer, alt etter modell)

WTZ 20410 Monteringssett vask-/tørk-søyle
 For å spare plass kan tørketrommelen plasseres oppå en egnet vaskemaskin med samme dybde og bredde. Tørketrommelen **skal** festes til vaskemaskinen ved hjelp av dette monteringssettet. WTZ 11400: med arbeidsbenk som kan trekkes ut.

WMZ 20500 Forhøyning
 Gjør det lettere å fylle i og ta ut tøyet. I uttaksenheten er det en kurv som kan brukes til å transportere tøyet.

WMZ 20600 Ullkurv
 Med ullkurven kan du tørke **enkelt** plagg i ull, joggesko og kosedyr (se også separat bruksanvisning "Ullkurv").

WTZ 10290 Underbygging
 I stedet for maskinens dekkplate **skal** en metallplate monteres av en fagperson.

Normale lyder

Under tørking oppstår normale lyder som er forårsaket av kompressor og pumpe.

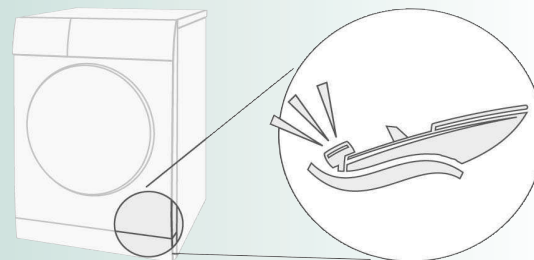

Kompressoren i tørketrommelen kan til tider avgi en summelyd. Volum og frekvens på dette kan variere avhengig av hvilket program som er valgt og tørkeforløpet.

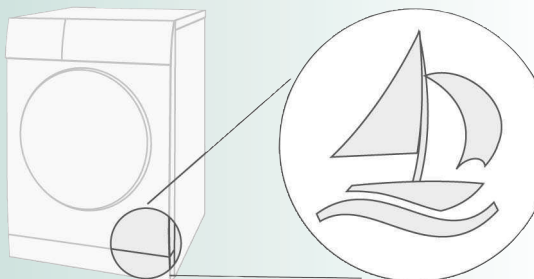

Kompressoren i tørketrommelen luftes innimellom, noe som høres som en surrelyd.

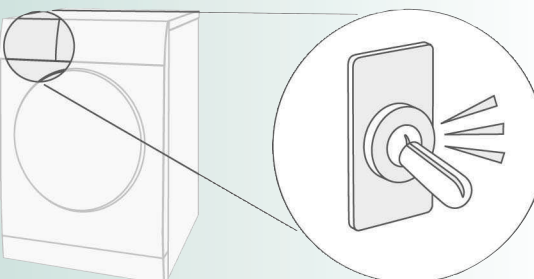



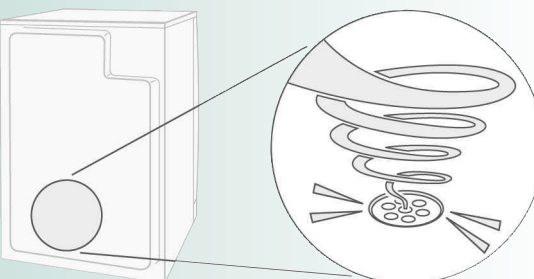





Automatisk rengjøring av tørketrommel forårsaker en klikkelyd.





Kondensvannet pumpes over i kondensvannbeholderen ved hjelp av en pumpe, noe som forårsaker pumpelyder.

Hva gjør jeg hvis ...

	<p>Hvis du ikke kan rette en feil selv (f.eks. slå av/på), må du ta kontakt med kundeservice. Vi finner alltid en løsning som passer, også slik at du unngår å tilkalle en tekniker med mindre det er nødvendig. Du kan stole på produsentens kompetanse og være sikker på at reparasjonen utføres av en kvalifisert servicetekniker som bruker originale reservedeler. Kontaktinformasjonen for nærmeste kundeservice finner du enten her eller i vedlagte kundeserviceoversikt: – N 22 66 06 00 Ved kontakt med kundeservice må du oppgi produktnummer (E-Nr.) og produksjonsnummer (FD) for apparatet (se innsiden av døren). Still programvelgeren på Av og ta støpselet ut av stikkkontakten.</p>	
●	Lampen  (start) lyser ikke.	Er støpselet satt i? Har du valgt program? Kontroller sikringen til stikkkontakten.
●	Displayet og kontrollamper (avhengig av modell) slukner og tasten  (start) blinker.	Energisparingsmodus aktivert → separat <i>Veiledning for energisparingsmodus</i> .
●	Kontrollampen  (Beholder) og tasten  (start) blinker.	Tøm beholderen for kondensvann → <i>side 4</i> . Rengjør ev. filteret i kondensvannbeholderen → <i>side 9</i> . Tørketrommelen transportert? Vent → to timer og start deretter på nytt.
●	Kontrollampen  (Filter) og tasten  (start) blinker.	Rengjør lofilteret under rennende vann → <i>side 4</i> .
●	I displayet vises Cln .	Ingen feil! Automatisk rengjøring av varmeveksleren. Tøm ikke kondensvannbeholderen.
●	Tørketrommelen starter ikke.	Har du valgt  (start)? Er døren lukket? Har du stilt inn program? Er omgivelsestemperaturene høyere enn 5 °C?
●	Det renner ut vann.	Sett tørketrommelen vannrett.
●	Døren åpnes av seg selv.	Lukk døren igjen slik at du hører et smekk.
●	Krølldannelse.	Er maksimal fyllmengde overskredet? Ta ut tøyet med en gang etter programslutt, heng det opp og strekk det i fasong. Ikke valgt tilpasset program → <i>side 7</i> .
●	Tøyet blir ikke ordentlig tørt eller er fortsatt fuktig.	Varmt tøy føles ofte fuktigere enn det faktisk er. Legg tøyet utover slik at varmen fordampes. Finjuster tørkeresultatet, det forlenger tørketiden, men temperaturen økes ikke. Tøyet ditt blir tørrere. Velg et program med lengre tørketid eller øk tørkeresultatet. Temperaturen økes ikke. Velg et tidsprogram for ettertørring av tøy som fortsatt er fuktig. Hvis du overskrider den maksimale fyllmengden, kan tøyet ikke tørkes ordentlig. Rengjør fuktighetssensoren i tørketrommelen. Det kan oppstå et tynt kalklag på sensorene slik at funksjonen deres reduseres og tøyet ikke blir ordentlig tørt. Tørkingen ble avbrutt av strømbrydd, full kondensvannbeholder eller overskridelse av fyllmengden.
●	Tørketiden er for lang.	Rengjør filteret under rennende vann → <i>side 4</i> . Ikke tilstrekkelig lufttilførsel → sørg for at luften kan sirkulere. Evt. sperret luftinntak → fjern det som blokkerer → <i>side 8</i> . Omgivelsestemperatur høyere enn 35 °C → luft ut.
●	Fuktigheten i rommet stiger kraftig.	Luft rommet tilstrekkelig.
●	Strømbrydd.	Ta klærne ut av tørketrommelen med en gang og legg dem utover. Varmen kan slippe ut. Forsiktig: Trommelen og døren kan være varm.
●	Lyder og vibrasjoner som kan oppstå fra tid til annen.	Ingen feil! Normale lyder → <i>side 11</i> .
●	Høy summing i noen få sekunder.	Er kondensvannbeholderen satt helt inn? → Skyv kondensvannbeholderen helt inn. Ingen feil! Normale lyder → <i>side 11</i> .

Sikkerhetsanvisninger

	<p>I et nødtilfelle – Trekk støpselet straks ut av stikkkontakten eller slå av sikringen.</p> <p>Tørketrommelen må KUN ... – brukes inne i et av husets rom. – brukes til å tørke tekstiler.</p> <p>Tørketrommelen må ALDRI ... – brukes til andre formål enn det som er beskrevet ovenfor. – forandres på når det gjelder teknikk eller egenskaper.</p> <p>Farer – Barn eller personer som ikke er instruert om bruken av maskinen, må ikke betjene tørketrommelen. – Barn må ikke oppholde seg i nærheten av tørketrommelen uten oppsyn. – Hold husdyr borte fra tørketrommelen. – Alle gjenstander må fjernes fra lommene på tekstilene. – Vær spesielt oppmerksom på lightere → Eksplisjonsfare! – Ikke sitt på eller len deg mot døren → Veltefare!</p> <p>Installasjon – Løse ledninger må festes → Snubelfare! – Ikke bruk tørketrommelen hvis det er fare for frost.</p> <p>Strømtilkobling – Tørketrommelen må tilkobles til en jordet kontakt med vekselstrøm, da sikkerheten ellers ikke er garantert. – Ledningstvernsnittet må være tilstrekkelig.</p> <p>– Bruk bare sikkerhetsbrytere som er merket slik: </p> <p>– Støpselet og stikkkontakten må passe sammen. – Det må ikke brukes multikontakter-/koblinger og/eller skjøteledning. – Ikke ta i nettstøpselet med fuktige hender → Fare for elektrisk støt! – Hold i støpselet, ikke i ledningen. – Ledningen må ikke bli skadet → Fare for elektrisk støt!</p> <p>Drift – Legg kun tøy i tørketrommelen. Kontroller innholdet før du slår på tørketrommelen. – Tørketrommelen må ikke brukes dersom tøyet har vært i berøring med løsemidler, olje, voks, fett eller farge (f.eks. leggevann, neglelakkfjerner, flekkfjerner, rensbensin etc.) → Fare for brann-/eksplosjon! – Tørketrommelen må ikke brukes hvis det er blitt benyttet industrielle kjemikalier til rengjøringen. – Fare ved støv (f.eks. kullstøv, mel): Tørketrommelen må ikke brukes → Fare for eksplosjon! – Tørketrommelen må ikke brukes dersom tøyet inneholder skumstoffer/-gummi → elastisk materiale kan bli ødelagt og tørketrommelen skadet på grunn av deformering av skumstoffet. – Slå aldri av tørketrommelen før tørkesyklusen er ferdig. Ellers må du ta alt tøyet raskt ut av trommelen og legge det utover slik at varmen kan fordampes. – Påse at ingen fremmedlegemer (dun, fyllstoff) havner i luftkanalen når du rengjør lofilteret. Støvsug eventuelt trommelen på forhånd. Skulle det likevel havne fremmedlegemer i luftkanalen → ring kundeservice → Fare for brann-/eksplosjon! – Lette objekter, f.eks. langt hår, kan suges inn gjennom luftinntaket på tørketrommelen → Fare for personskader! – Siste del av tørkesyklusen er uten varme (avkjølingsomgang) for å sikre at tøyet har en temperatur som ikke er skadelig. – Slå av tørketrommelen når programmet er avsluttet. – Kondensvannet er ikke drikkevann, og det kan være forurenset av lo.</p> <p>Defekt – Tørketrommelen må ikke brukes dersom det er mistanke om defekt, den må kun repareres av kundeservice. – Tørketrommelen må ikke brukes dersom strømledningen er defekt. Defekt kabel skal kun skiftes ut av kundeservice for å unngå skade.</p> <p>Reservedeler – Av sikkerhetsgrunner må det kun brukes originale reservedeler og -tilbehør.</p> <p>Kassering – Trekk ut nettstøpselet, deretter må strømledningen til maskinen skjæres over. Maskinen må leveres til et avfallsdeponi. – Varmeveksleren inneholder den fluoriserte drivhusgassen R134a som omfattes av Kyoto-protokollen → må bortskaffes på forsvarlig vis. Fyllmengde: 0,22 kg. – Emballasjen: Ikke la barn leke med emballasjen → Fare for kvelning! – Alle materialer er miljøvennlige og kan brukes om igjen. De må fjernes på en miljøvennlig måte.</p>
---	--



Register your new Bosch now:
www.bosch-home.com/welcome



**Tørketrommel
WTW86397SN**



no Bruksanvisning