

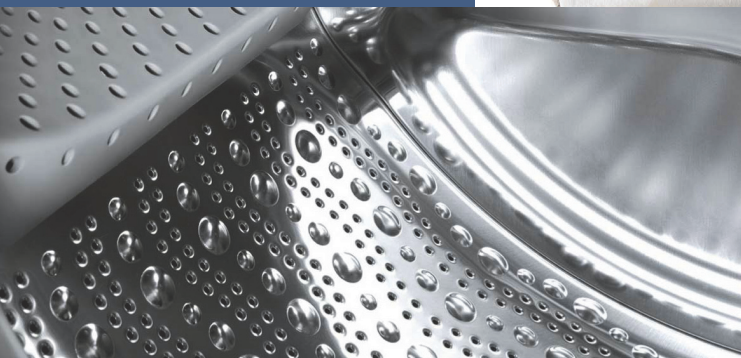

Register your new Bosch now:
www.bosch-home.com/welcome



Máquina de lavar roupa
WAK24268EE



BOSCH

pt Manual de utilização e de instalação

A sua nova máquina de lavar roupa

Optou por uma máquina de lavar roupa da marca Bosch.

Por favor, consagre alguns minutos para ler este manual e conheça as vantagens da sua máquina de lavar roupa.

Para corresponder ao alto nível de qualidade da marca Bosch, todas as máquinas de lavar roupa que saem da nossa fábrica são cuidadosamente testadas relativamente ao seu funcionamento e perfeitas condições.

Para mais informações sobre os nossos produtos, acessórios, peças de substituição e serviços, visite o nosso site www.bosch-home.com ou consulte os nossos centros de Assistência Técnica.

Se o manual de utilização e de instalação descrever diferentes modelos, será chamado à atenção para as diferenças nos respetivos pontos.



Colocar a máquina de lavar em funcionamento apenas após ter lido este manual de utilização e de instalação!

Regras de apresentação

⚠ Aviso!

Esta combinação de símbolo e palavra de sinalização faz referência a uma situação potencialmente perigosa. A não observância pode levar à morte ou causar ferimentos.

Atenção!

Esta palavra de sinalização faz referência a uma situação potencialmente perigosa. A não observância pode levar a danos materiais e ambientais.

Nota/dica

Notas para a utilização ideal do aparelho/informações úteis.

1. 2. 3./a) b) c)





Os passos a executar são apresentados através de números ou letras.

■ / -

As enumerações são apresentadas através de um quadrado ou um travessão.

Índice

	Utilização de acordo com o fim a que se destina	4
	Instruções de segurança	5
	Segurança elétrica	5
	Perigos de ferimentos.	5
	Segurança para crianças	5
	Proteção do meio ambiente	7
	Embalagem/Aparelho usado	7
	Indicações sobre poupança	7
	O mais importante em resumo	8
	Familiarização com o aparelho	9
	Máquina de lavar roupa	9
	Painel de comandos.	10
	Painel de indicações	10
	Roupa	11
	Preparar a roupa	11
	Separar a roupa	11
	Detergente	12
	Seleção adequada do detergente	12
	Poupar energia e detergente	12
	Resumo dos programas	13
	Programas no seletor de programas	13
	Lavagem com goma.	15
	Tingir/Descolorir	15
	Demolhar	15
	Pré-regulações dos programas	16
	Temperatura	16
	Velocidade de centrifugação	16
	Termina em/em	16
	Regulações de programas adicionais	17
	☰ TurboPerfect	17
	⊙ EcoPerfect	17
	👉 Engomar Fácil	17
	Operar o aparelho	17
	Preparar a máquina de roupa	17
	Selecionar o programa/Ligar o aparelho	17
	Alterar as pré-regulações dos programas.	17
	Selecionar regulações de programas adicionais	18
	Colocar a roupa no tambor.	18
	Dosar e deitar detergente e produto de tratamento adicional.	18
	Iniciar o programa.	19
	Fecho de segurança para crianças.	20
	Colocar +Carga.	20
	Alterar o programa	20
	Cancelar o programa	20
	Fim do programa em caso paragem de lavagem.	21
	Fim do programa	21
	Retirar a roupa e desligar o aparelho.	21
	Sensores	22
	Identificação da carga.	22
	Sistema de controlo de desequilíbrio.	22
	Regulação dos sinais	23
	Limpeza e manutenção	24
	Estrutura da máquina/Painel de comandos	24
	Tambor	24
	Descalcificação	24
	Gaveta do detergente e estrutura	24
	Bomba de escoamento entupida	24
	Mangueira de escoamento entupida no sifão	25
	Filtro de rede na admissão de água entupido	25
	Anomalias, o que fazer?	26
	Desbloqueio de emergência	26
	Indicações no painel de indicações	27
	Anomalias, o que fazer?	27

	Assistência Técnica	29
	Valores de consumo	30
	Consumo de energia e de água, duração do programa e humidade residual dos programas principais .	30
	Os programas mais eficientes para tecidos de algodão	30
	Dados Técnicos	31
	Instalar e ligar	31
	Equipamento fornecido	31
	Instruções de segurança	32
	Superfície de instalação	33
	Instalação em cima de um pedestal ou de uma palete em madeira	33
	Encastrar o aparelho numa cozinha	33
	Retirar os dispositivos de segurança para transporte	33
	Mangueiras e cabos	34
	Admissão de água	34
	Escoamento de água	35
	Alinhamento	36
	Ligação elétrica	36
	Antes da primeira lavagem	37
	Transporte	37

Utilização de acordo com o fim a que se destina

- Exclusivamente para uso doméstico e em ambiente doméstico.
- A máquina de lavar roupa é adequada para lavar tecidos que podem ir à máquina e lã lavável à mão em água de lavagem.
- Para o funcionamento com água potável fria e com detergentes e produtos de tratamento adicionais correntes no mercado, que sejam adequados para a utilização em máquinas de lavar roupa.
- Respeitar as instruções do fabricante na dosagem de todos os detergentes/produtos adicionais/ produtos de tratamento e produtos de limpeza.
- A máquina de lavar roupa pode ser utilizada por crianças a partir de 8 anos, pessoas com capacidades físicas, sensoriais ou mentais reduzidas e por pessoas com experiência ou conhecimento mínimo, se estas **forem vigiadas** ou **tiverem sido instruídas por uma pessoa responsável**.
As crianças não podem efetuar trabalhos de limpeza e de manutenção sem vigilância.
- Manter os animais domésticos afastados da máquina de lavar roupa.

Ler o manual de utilização e de instalação, bem como todas as restantes informações que acompanham o aparelho e proceda em conformidade.

Guardar os documentos para um uso futuro.

Instruções de segurança

Segurança elétrica

Aviso

Perigo de morte!!

No contacto com peças em tensão existe perigo de choque elétrico.

- Nunca segurar na ficha com as mãos molhadas.
- Retirar sempre o cabo elétrico puxando pela ficha e nunca pelo cabo, porque pode ficar danificado.

Perigos de ferimentos

Aviso

Perigo de ferimentos!!

- No caso de levantar a máquina de lavar roupa nos componentes salientes (por exemplo, óculo), estes podem quebrar e causar ferimentos.
Não levantar a máquina de lavar roupa nos componentes salientes.
- Subir para cima da máquina de lavar roupa pode partir o tampo e causar ferimentos.
Não subir para cima da máquina de lavar roupa.
- Apoiar-se/colocar-se sobre o óculo aberto pode fazer cair a máquina de lavar roupa e causar ferimentos.
Não se apoiar no óculo aberto.

- Tocar no tambor em rotação pode ferir as mãos.
Não tocar no tambor se este ainda estiver a rodar.
Esperar que o tambor pare de rodar.

Aviso

Perigo de queimaduras! !

Em caso de lavagem com elevadas temperaturas, podem surgir queimaduras no contacto com a água de lavagem quente, por exemplo, no escoamento da água de lavagem quente para um lavatório.

Não entrar em contacto com a água de lavagem quente.

Segurança para crianças

Aviso

Perigo de morte!!

Ao brincar junto da máquina de lavar roupa, as crianças podem correr risco de morte ou sofrer ferimentos.

- Não deixar as crianças junto da máquina de lavar roupa, sem vigilância!
- As crianças não podem brincar com a máquina de lavar roupa!

Aviso

Perigo de morte!!

As crianças podem fechar-se dentro do aparelho e podem correr risco de morte.
Em caso de aparelhos em fim de vida:

- desligar a ficha da tomada.
- cortar o cabo elétrico e remover juntamente com a ficha.
- Destruir o fecho do óculo.

 **Aviso**

Perigo de asfixia!!

Ao brincar, as crianças podem enrolar-se em embalagens/ películas e componentes das embalagens ou podem enfiar estas pela cabeça e asfixiar. Manter embalagens, películas e componentes das embalagens fora do alcance das crianças.

 **Aviso**

Perigo de intoxicação!!

A ingestão de detergentes e de produtos de tratamento adicionais pode causar intoxicação.

Guardar detergentes e produtos de tratamento adicionais fora do alcance das crianças.

 **Aviso**

Irritações oculares ou da pele!!

O contacto com detergentes e produtos de tratamento adicionais pode causar irritações oculares ou da pele. Guardar detergentes e produtos de tratamento adicionais fora do alcance das crianças.

 **Aviso**

Perigo de ferimentos!!

Na lavagem com elevadas temperaturas, o vidro do óculo aquece. Impedir as crianças de tocar no óculo quente.



Proteção do meio ambiente

Embalagem/Aparelho usado











Eliminar a embalagem de forma ecológica. Este aparelho está marcado em conformidade com a Directiva 2012/19/UE relativa aos resíduos de equipamentos eléctricos e electrónicos (waste electrical and electronic equipment - WEEE). A directiva estabelece o quadro para a criação de um sistema de recolha e valorização dos equipamentos usados válido em todos os Estados Membros da União Europeia.

- No caso de roupa pouco ou normalmente suja, é possível poupar energia e detergente. → *Página 12*
- **Modo de poupança de energia:**
A iluminação do painel de indicações apaga-se após alguns minutos, **Início** pisca. Para ativar a iluminação, seleccionar uma tecla qualquer. O modo de poupança de energia não será ativado se um programa estiver em curso.
- Caso a roupa seja seca em seguida no secador de roupa, seleccionar a velocidade de centrifugação de acordo com o manual do fabricante do secador.

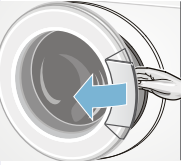
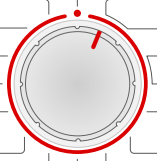
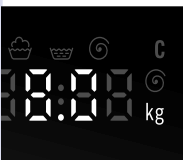
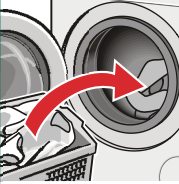
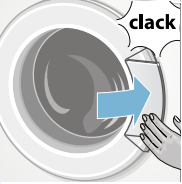
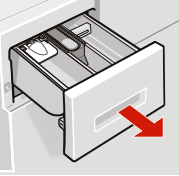
Indicações sobre poupança

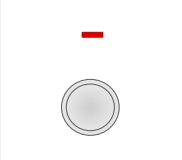
- Utilizar a carga máxima de roupa do respetivo programa.
Resumo dos programas
→ *Página 13*
- Lavar a roupa com sujidade normal sem pré-lavagem.

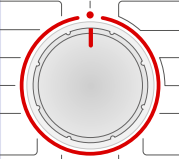
O mais importante em resumo

1				
	Ligar a ficha à tomada.	Abrir a torneira da água.	Separar a roupa.	Abrir o óculo.
2				
	Selecionar, por exemplo, o programa Algod.	Respeitar a carga de roupa máx. no painel de indicações.	Colocar a roupa.	Fechar o óculo.
3				
	Deitar detergente.	Alterar event. as pré-regulações do programa.	Selecionar event. regulações adicionais.	Iniciar o programa.
4				
	Fim do programa	Abrir o óculo e retirar a roupa.	Colocar o seletor de programas em ●.	Fechar a torneira da água (nos modelos sem Aqua-Stop).

Familiarização com o aparelho

Máquina de lavar roupa

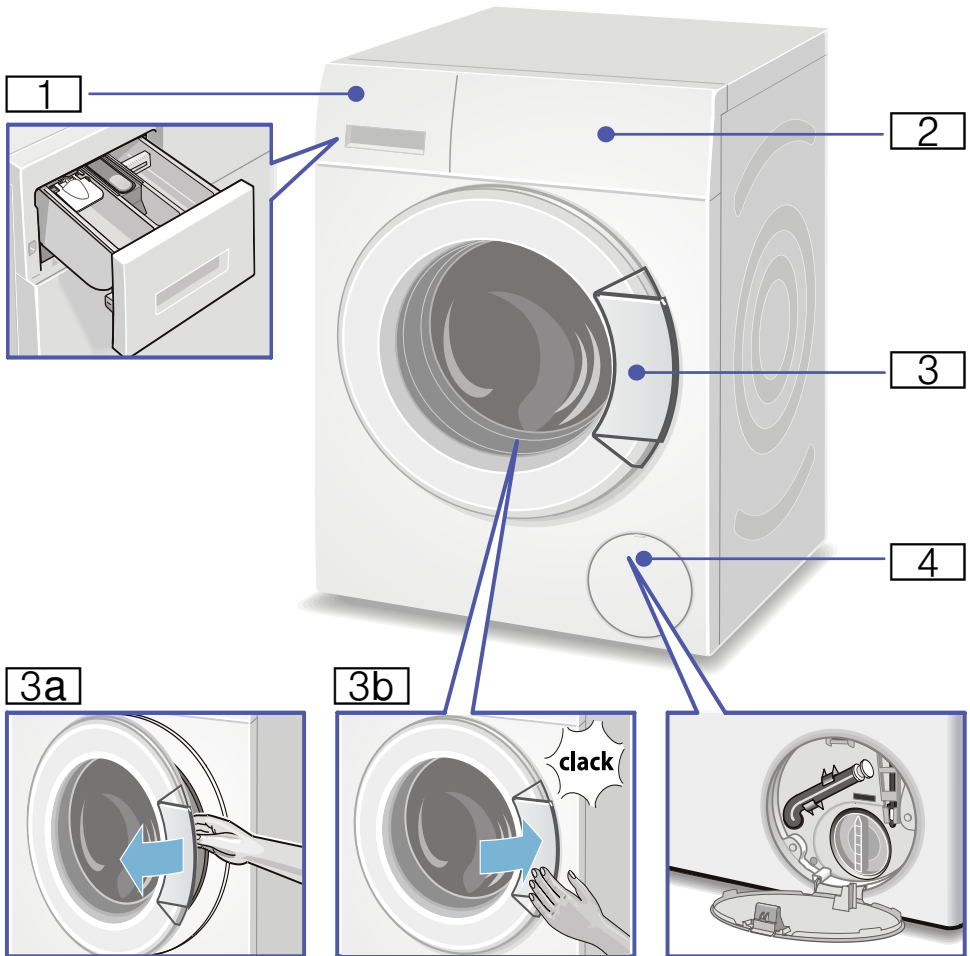

1 Gaveta do detergente → *Página 18*

2 Elementos de comando/de indicação

3 Óculo com manípulo

3a Abrir o óculo

3b Fechar o óculo

4 Tampa de serviço

Painel de comandos

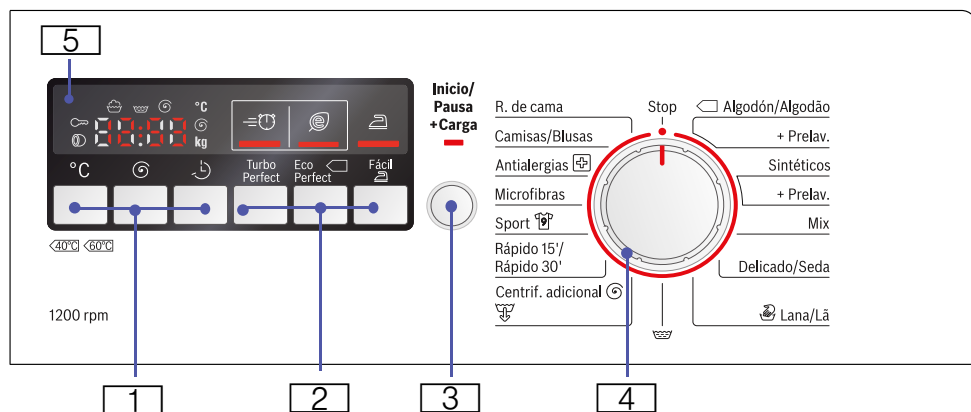

1 °C Temperatura, rpm Velocidade de centrifugação, Termina en/em para alterar as pré-regulações do programa

2 TurboPerfect, EcoPerfect, Fácil regulações de programas adicionais

3 Selecionar **Início/Pausa+Carga** para iniciar, interromper (colocar mais roupa) e cancelar o programa

4 Seleccionador de programas para seleccionar os programas e interruptor Ligar/Desligar

5 Painel de indicações para as regulações e informações

Painel de indicações

Regulações para o programa selecionado

Cold - 90 °C	Temperatura	Cold = fria
-- ...1200* rpm	Velocidade de centrifugação; velocidade de centrifugação * máx., dependendo do modelo	em rpm (rotações por minuto); --- = Sem centrifugação final
1:30	Duração do programa	de acordo com o programa selecionado em h:min (horas:minutos)
1 - 24h	Termina en/em	Fim do programa após ... h (h=horas)
8,0 kg	carga de roupa máx.	

Indicadores de estado do avanço do programa (execução do programa):

End : lavagem, enxaguamento, centrifugação, duração do programa ou fim do programa

⊕ : Abrir o óculo, colocar mais roupa → *Página 20*

∞ : Fecho de segurança para crianças → *Página 20*



Roupa

Preparar a roupa

Atenção!

Danificação do aparelho/Danificação dos têxteis

Corpos estranhos (por exemplo, moedas, clips, agulhas, pregos) podem danificar a roupa ou componentes da máquina de lavar roupa.

Ter em atenção as seguintes indicações na preparação da sua roupa:

- Esvaziar os bolsos.

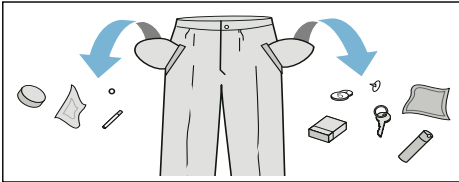

- Retirar todos os objetos metálicos (clips, etc.).
- Lavar roupa delicada (meias, sutiãs com aros etc.) dentro da rede/saco.
- Fechar os fechos de correr, abotoar as fronhas.
- Escovar a areia dos bolsos e das dobras.
- Retirar as argolas das cortinas ou juntar na rede/saco.

Separar a roupa

Separar a roupa de acordo com as indicações do fabricante nas etiquetas:

- Tipo de tecido/fibra
- Cor

Conselho: A roupa pode debotar ou não ficar bem limpa. Lavar a roupa branca e a roupa de cor separadamente.

Lavar separadamente pela primeira vez a roupa de cor nova.

- Grau de sujidade







Lavar em conjunto a roupa com o mesmo grau de sujidade.

Ver alguns graus de sujidade

→ *Página 12*

- **ligeira:** sem pré-lavagem, eventualmente selecionar Regulação  TurboPerfect
- **normal**
- **muito suja:** colocar menos quantidade de roupa, selecionar Programa com pré-lavagem
- **Manchas:** remover/pré-tratar as manchas enquanto ainda estão frescas. Começar por molhar com uma solução de água e sabão/sem esfregar. Lavar seguidamente as peças de roupa com o programa correspondente. Algumas manchas difíceis/secas só conseguem ser removidas após várias lavagens.

- Símbolos nas etiquetas da roupa
Os números nos símbolos indicam a temperatura de lavagem máxima.

-  : adequado para o processo de lavagem normal; por exemplo, Programa **Algodón/Algodão**
-  : necessário um processo de lavagem delicado, por exemplo; Programa **Sintéticos**
-  : necessário processo de lavagem particularmente delicado; por exemplo, Programa **Delicado/Seda**
-  : adequado para roupa de lavagem à mão, por exemplo, Programa  **Lana/Lã**
-  : não lavar a roupa na máquina.



Detergente

Seleção adequada do detergente

O símbolo de lavagem é determinante para escolher o detergente, a temperatura e o tratamento de lavagem corretos. → também www.sartex.ch

A página da Internet www.cleanright.eu fornece uma multiplicidade de informações úteis sobre detergentes, produtos de tratamento adicionais e produtos de limpeza para uso doméstico.

- **Detergente completo com branqueadores óticos**
adequado para roupa branca de linho ou algodão lavável a 100 °C
Programa: Algodón/Algodão / Fria - máx. 90 °C
- **Detergente para roupa de cor sem branqueadores nem branqueadores óticos**
adequado para roupa de cor de linho ou de algodão
Programa: Algodón/Algodão / Fria - máx. 60 °C
- **Detergente para roupa de cor/roupa delicada sem branqueadores óticos**
adequado para roupa de cor de fibras de tratamento fácil, tecidos sintéticos
Programa: Sintéticos / Fria - máx. 60 °C
- **Detergente para roupa delicada**
adequado para tecidos suaves e delicados, seda ou viscose
Programa: Delicado/Seda / Fria - máx. 40 °C
- **Detergente para lãs**
adequado para lãs
Programa: Lana/Lã / Fria - máx. 40 °C

Poupar energia e detergente

No caso de roupa pouco ou normalmente suja, é possível reduzir energia (reduzindo a temperatura de lavagem) e detergente.















Poupar	Grau de sujidade/Indicação
 <p>Temperatura e quantidade de detergente reduzidos segundo a recomendação de dosagem</p>	<p>ligeira</p> <p>Sem sujidades nem manchas perceptíveis. As peças ganharam odor corporal, p.ex.:</p> <ul style="list-style-type: none"> ■ vestuário leve de verão/desportivo (usado poucas horas) ■ T-shirts, camisas, blusas (usadas até 1 dia) ■ Roupa de cama e toalhas de convidados (usadas 1 dia)
	<p>normal</p> <p>Sujidade visível/ou pequenas manchas leves detetáveis, p.ex.:</p> <ul style="list-style-type: none"> ■ T-shirts, camisas, blusas (transpiradas, usadas várias vezes) ■ Toalhas, roupa de cama (usadas até 1 semana)
	<p>muito suja</p> <p>Sujidades e/ou manchas claramente visíveis, p. ex., panos da loiça, roupa de bebé, roupa de trabalho</p>
<p>Temperatura conforme a etiqueta da roupa e quantidade de detergente conforme a dose recomendada para roupa muito suja</p>	













Conselho: Na dosagem de todos os detergentes/produtos adicionais/produtos de tratamento e produtos de limpeza, respeitar as instruções do fabricante e as indicações.











→ *Página 18*

Resumo dos programas

Programas no seletor de programas

Programa/Tipo de roupa/Indicações	Regulações
<p>Nome do programa</p> <p>Explicação breve do programa ou para que têxteis é adequado.</p>	<p>carga máx. de roupa;</p> <p>carga de roupa reduzida com a regulação  TurboPerfect</p> <p>temperatura seleccionável; Cold = Fria</p> <p>velocidade de centrifugação seleccionável;</p> <p>** velocidade de centrifugação máx., dependendo do modelo</p> <p>possíveis regulações para o programa</p>
<p>Algodón/Algodão</p> <p>tecidos fortes e resistentes a altas temperaturas em algodão ou linho</p> <p>Algodón/Algodão + Prelav: programa com pré-lavagem; distribuir o detergente pelos compartimentos I e II</p> <p>Conselho: Com a regulação  TurboPerfect adequado como programa curto para roupa pouco suja.</p>	<p>máx. 8 kg/5* kg</p> <p>Cold - 90 °C</p> <p>- - - ... 1200** rpm</p> <p>, , </p>
<p>Sintéticos</p> <p>Tecidos de fibras sintéticas ou tecidos mistos</p> <p>Sintéticos + Prelav: programa com pré-lavagem; distribuir o detergente pelos compartimentos I e II</p>	<p>máx. 4 kg</p> <p>Cold - 60 °C</p> <p>- - - ... 1200 rpm</p> <p>, , </p>
<p>Mix</p> <p>carga de roupa mista composta por tecidos de algodão e de fibras sintéticas</p>	<p>máx. 3,5 kg</p> <p>Cold - 40 °C</p> <p>- - - ... 1200** rpm</p> <p>, , </p>
<p>Delicado/Seda</p> <p>para tecidos delicados laváveis, por exemplo de seda, cetim, fibras sintéticas ou tecidos mistos (por exemplo, blusas de seda, lenços de seda)</p> <p>Conselho: Utilizar detergente de máquina adequado para tecidos delicados ou seda.</p>	<p>máx. 2 kg</p> <p>Cold - 40 °C</p> <p>- - - ... 800 rpm</p> <p>, , </p>

Programa/Tipo de roupa/Indicações	Regulações
 Lana/Lã tecidos de lã ou com percentagem de lã laváveis à mão ou na máquina; programa de lavagem especialmente delicado para evitar amarrotar a roupa, pausas do programa mais longas (tecidos repousam na água de lavagem)	máx. 2 kg Cold - 40 °C - - - ... 800 rpm -
Conselhos <ul style="list-style-type: none"> ■ A lã é de origem animal, por exemplo: angorá, alpaca, lama, ovelha. ■ Utilizar detergentes de máquina adequados para lã. 	
 (Enxaguamento) Enxaguamento adicional com centrifugação	máx. 8 kg - - - - ... 1200** rpm 
Centrif. adicional  /  (escoamento) Centrifugação adicional com velocidade de centrifugação selecionável Se apenas pretender escoamento, regular a velocidade de centrifugação para - - -.	máx. 8 kg - - - - ... 1200** rpm 
Rápido 15'/30' Programa extra rápido cerca de 15'/30' minutos, adequado para pequenos lotes de roupa pouco suja	máx. 2 kg / 3,5 kg Cold - 40 °C - - - ... 1200 rpm -
Sport  Tecidos de microfibra para desporto e lazer	máx. 2 kg Cold - 40 °C - - - ... 800 rpm  ,  , 
Conselhos <ul style="list-style-type: none"> ■ A roupa não pode ser tratada com amaciador. ■ Antes da lavagem, limpar bem os restos do amaciador da gaveta do detergente (todos os compartimentos). 	
Microfibras Vestuário impermeável e para o exterior com revestimento de membrana e têxteis hidrófugos	máx. 2 kg Cold - 40 °C - - - ... 800 rpm  ,  , 
Conselhos <ul style="list-style-type: none"> ■ Utilizar detergentes de máquina especiais, dosagem de acordo com as instruções do fabricante no compartimento II. ■ A roupa não pode ser tratada com amaciador. ■ Antes da lavagem, limpar bem os restos do amaciador da gaveta do detergente (todos os compartimentos). 	

Programa/Tipo de roupa/Indicações	Regulações
Antialergias 	máx. 7,5 kg/5* kg
tecidos resistentes	Cold - 60 °C
Conselho: lavagem e enxaguamento mais longos com nível de água mais elevado para peles particularmente sensíveis	- - - ... 1200** rpm
	 ,  , 
Camisas/Blusas	máx. 2 kg
camisas/blusas que não necessitam de ser engomadas, de algodão, linho, fibras sintéticas ou tecidos mistos	Cold - 60 °C
Conselho: Lavar camisas/blusas de seda/material delicado no programa Delicado/Seda.	- - - ... 800 rpm
	 ,  , 
R. de cama	máx. 3,5 kg
tecidos escuros de algodão e tecidos escuros de limpeza fácil	Cold - 40 °C
Lavar os tecidos do avesso.	- - - ... 1200 rpm
	 ,  , 

Lavagem com goma

Conselho: A roupa não deve ser tratada com amaciador.

A lavagem com goma é possível em todos os programas de lavagem com goma líquida. Colocar a dose de goma de acordo com as instruções do fabricante no compartimento  (se necessário, limpar primeiro).

Tingir/Descolorir

Tingir apenas na dose habitual para utilizadores domésticos. O sal pode atacar o aço inoxidável! Respeitar as especificações do fabricante da tinta.

Não descolorir roupa na máquina de lavar!

Demolhar

1. Deitar os aditivos/detergentes de lavagem segundo as indicações do fabricante no compartimento **II**.
2. Colocar o seletor de programas em **Algodón/Algodão 30 °C**.
3. Selecionar **Início/Pausa+Carga**.

4. Após cerca de 10 minutos, selecionar **Início/Pausa+Carga**.
5. Após o tempo de demolha desejado, selecionar novamente **Início/Pausa+Carga**, se quiser continuar ou mudar o programa.

Conselhos

- Colocar roupa da mesma cor.
- Não é necessário detergente adicional, o líquido de demolha é utilizado para a lavagem.

P+ Pré-regulações dos programas

Todos os programas são pré-regulados de fábrica com a temperatura, velocidade de centrifugação e duração (Termina en/em).

Após a seleção do programa, são apresentados no painel de indicações.

As pré-regulações podem ser alteradas como se segue.

Temperatura

Antes e depois do programa é possível alterar a temperatura (em °C) previamente regulada, consoante o avanço do programa.

Premir para esse efeito a tecla correspondente as vezes necessárias até ser indicada a regulação desejada.

A temperatura máxima regulável depende do programa selecionado.

Resumo dos programas → *Página 13*

Velocidade de centrifugação

Antes e durante o programa é possível alterar a velocidade de centrifugação (em rotações por minuto (rpm)) previamente regulada, consoante o avanço do programa.

Premir para esse efeito a tecla correspondente as vezes necessárias até ser indicada a regulação desejada.

Regulação – –  : Sem centrifugação final, a roupa permanece na água após o último enxaguamento.

É possível selecionar Sem centrifugação final, para impedir a formação de rugas, quando no final do programa a roupa não é retirada de imediato da máquina de lavar roupa.

A velocidade de centrifugação máxima regulável depende do programa selecionado.

Resumo dos programas → *Página 13*

Termina en/em

Na seleção do programa será indicada a respetiva duração do programa.

A duração do programa é adaptada automaticamente ao programa em curso. Alterações das pré-regulações do programa ou das regulações do programa alteram a duração do programa.

Antes do início do programa, o fim do programa (Termina en/em) pode ser pré-selecionado em intervalos de h (h=hora) até, no máximo, 24h.

Premir para esse efeito a tecla correspondente as vezes necessárias até ser indicada a regulação desejada.

Conselho: A duração do programa é incorporada no período Termina en/em regulado.

Após o início, o tempo pré-selecionado será indicado, por exemplo, **8h** e descontado até que o programa de lavagem inicie. Depois será indicada a duração do programa, por exemplo **2:30** (horas: minutos).

Alterar o tempo pré-selecionado:

O tempo pré-selecionado pode ser alterado após o início do programa da seguinte maneira:

1. Selecionar **Início/Pausa+Carga**.
2. Premir para esse efeito a tecla **Termina en/em**  as vezes necessárias até ser indicada a regulação desejada.
3. Selecionar a tecla **Início/Pausa+Carga**.

Colocar mais roupa enquanto decorre o tempo pré-selecionado:

1. Selecionar **Início/Pausa+Carga**.

2. No painel de indicações acendem **YES** e **0**. É possível abrir o óculo e colocar mais roupa.
3. Fechar o óculo.
4. Selecionar a tecla **Início/Pausa+Carga**. O tempo pré-selecionado continua.

2. Abrir a torneira da água.
3. Abrir o óculo.
4. Verificar se o tambor está completamente vazio. Evaziar, se necessário.

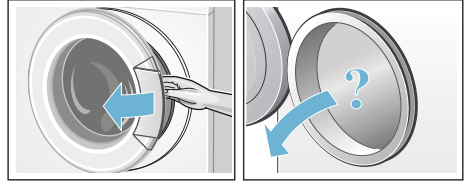

P+ Regulações de programas adicionais

TurboPerfect

Para lavar em menos tempo com o mesmo efeito de lavagem comparável em relação ao programa standard.

Conselho: Não ultrapassar a carga de roupa máxima.

Resumo dos programas → *Página 13*

EcoPerfect

Para poupar energia com o mesmo efeito de lavagem comparável em relação ao programa standard.

Engomar Fácil

centrifugação especial com separação final. Centrifugação final delicada - ligeiro aumento da humidade residual na roupa.

Operar o aparelho

Preparar a máquina de roupa

Conselho: A máquina de lavar roupa **deve ser instalada e ligada corretamente**. a partir da → *Página 31*

1. Ligar a ficha à tomada.

Selecionar o programa/Ligar o aparelho

Conselho: Segurança para crianças ativada, só depois de desativada é possível regular um programa.

→ *Página 20*

Selecionar o programa desejado com o seletor de programas. É possível rodar nos dois sentidos.

A máquina está ligada.

No painel de indicações ficam visíveis para o programa selecionado:

- a duração do programa,
- a temperatura predefinida,
- a velocidade de centrifugação predefinida e
- a carga de roupa máxima.

Alterar as pré-regulações dos programas

As pré-regulações podem ser utilizadas ou alteradas.

Premir para esse efeito a tecla correspondente as vezes necessárias até ser indicada a regulação desejada.

As regulações ficam ativas sem confirmação.

Não são conservadas após o desligamento.

pt Operar o aparelho

Pré-regulações dos programas

→ *Página 16*

Resumo dos programas a partir da

→ *Página 13*

Selecionar regulações de programas adicionais

Selecionando regulações adicionais, é possível adaptar ainda melhor o processo de lavagem aos lotes de roupa.

As regulações podem ser ativadas/desativadas ou alteradas dependendo do avanço do programa.

A lâmpada avisadora das teclas acende quando a regulação está ativa.

As regulações não são conservadas após o desligamento do aparelho.

Regulações adicionais → *Página 17*

Resumo dos programas a partir da

→ *Página 13*

Colocar a roupa no tambor



Aviso

Perigo de morte!!

Peças de roupa pré-tratadas com produtos de limpeza contendo diluentes, por exemplo, tira-nódoas/benzina podem, depois de serem colocadas na máquina, causar uma explosão.

Lavar bem à mão previamente as peças de roupa.

Conselhos

- Misturar peças de roupa grandes e pequenas. Misturar peças de roupa grandes com pequenas. As peças de roupa de diferentes tamanhos distribuem-se melhor na centrifugação. Peças de roupa individuais podem causar desequilíbrios.

- Ter em atenção a carga de roupa máxima indicada. Uma carga roupa excessiva reduz o resultado de lavagem e favorece a formação de vincos.

1. Colocar no tambor as peças de roupa previamente separadas e desdobradas.
2. Ter em atenção para não entalar as peças de roupa pequenas entre o óculo e a borracha do óculo e fechar o óculo.

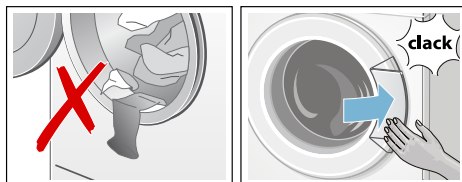

A lâmpada indicadora da tecla Início pisca e no painel de indicações continuam visíveis as regulações do programa. São possíveis alterações das regulações.

Dosar e deitar detergente e produto de tratamento adicional

Atenção!

Danificação do aparelho

O produto de limpeza e o agente de pré-tratamento da roupa (por exemplo, anti-nódoas, pulverizador de pré-lavagem, ...) podem danificar a superfícies da máquina de lavar roupa por contacto.

Não colocar estes produtos em contacto com as superfícies da máquina de lavar roupa. Limpar de imediato eventuais restos de pulverização e outros resíduos/pingas com um pano húmido.

Dosagem

Dosear o detergente e produto de tratamento adicional segundo:

- a dureza da água (informação na sua companhia de fornecimento de água)
- as indicações do fabricante na embalagem
- a quantidade de roupa
- a sujidade → *Página 12*

Adição



Aviso

Irritações oculares ou da pele!!

O detergente/produto de tratamento adicional pode salpicar se a gaveta do detergente for aberta durante o funcionamento.

Abrir a gaveta com cuidado.

Lavar bem os olhos e a pele em caso de contacto com o detergente/produto de tratamento adicional.

Em caso de ingestão inadvertida, consultar o médico.

Conselho: Diluir em água amaciadores e produtos para conferir forma espessos, para impedir entupimentos.

Deitar o detergente e o produto de tratamento adicional nos respetivos compartimentos:

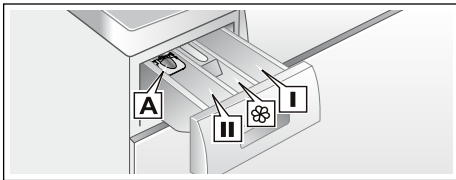

Doseador **A** para detergente líquido

Compartiment **II** Detergente para a lavagem principal, agente anti-calcário, branqueador, produto anti-nódoas

Compartiment **I** Amaciador, goma, não ultrapassar o nível **max**

Compartiment **0** Detergente para pré-lavagem

1. Puxe a gaveta do detergente até ao batente.
2. Deitar detergente e/ou o produto de tratamento adicional.
3. Fechar a gaveta do detergente.

Doseador* para detergente líquido

* dependendo do modelo

Posicionar o doseador para a dosagem do detergente líquido:

1. Puxar a gaveta do detergente para fora. Pressionar o dispositivo para baixo e retirar a gaveta completamente para fora.
2. Empurrar o doseador para a frente, rebater e encaixar.
3. Inserir novamente a gaveta.

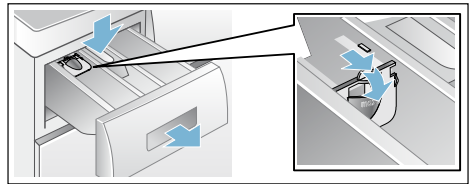

Conselho: Não utilizar o doseador em caso de detergente em gel e em pó, nos programas com pré-lavagem e quando está selecionado Termina en/em.

Nos modelos sem doseador, deitar o detergente líquido no recipiente doseador fornecido e colocar no tambor.

Iniciar o programa

Selecionar a tecla **Início/Pausa+Carga**. A lâmpada avisadora acende e o programa é iniciado.

pt Operar o aparelho

No painel de indicações, durante o programa, é indicado Termina en/em, ou, após o início do programa de lavagem, são indicados a duração do programa e os símbolos de avanço do programa.

Painel de indicações

Conselho: Para proteger o programa contra desregulação inadvertida, selecionar o fecho de segurança para crianças a seguir indicado.

Fecho de segurança para crianças

É possível proteger a máquina de lavar roupa contra alterações inadvertidas das funções reguladas. Ativar para o efeito a segurança para crianças após o início do programa.

Para **ativar/desativar**, selecionar cerca de 5 segundos Início/Pausa+Carga. No painel de indicações surge o símbolo ☞.

- ☞ acende. O fecho de segurança para crianças está ativo.
- ☞ acende: o fecho de segurança para crianças está ativo e o seletor de programas foi desregulado. Para impedir o cancelamento do programa, recolocar o seletor de programas no programa inicial. O símbolo acende novamente.

Conselho: O fecho de segurança para crianças pode permanecer ativo até ao próximo início de programa, mesmo depois de desligar a máquina. Depois, é necessário desativar o fecho de segurança para crianças antes do início do programa e reativar, se necessário, após o início do programa.

Colocar +Carga

Após o início do programa, é possível colocar ou retirar roupa.

Selecionar para esse efeito a tecla Início/**Pausa+Carga**.

A lâmpada indicadora de Início/ +Carga pisca e a máquina verifica se é possível colocar mais roupa.

Conselho: Não deixar o óculo muito tempo aberto ao colocar mais roupa – pode derramar água da roupa já molhada.

Quando, no painel de indicações:

- acendem **os dois** símbolos **YES** e , é possível colocar mais roupa.
- pisca **NO**, esperar que acendam **YES** e .
- acende **NO**, não é possível colocar mais roupa.

Em caso de nível de água elevado, temperatura elevada ou tambor em rotação, o óculo fica bloqueado por razões de segurança e não é possível colocar mais roupa.

Para continuar o programa, selecionar a tecla Início/ Pausa+Carga. O programa continua automaticamente.

Alterar o programa

Em caso de programa iniciado por engano, é possível alterar o programa da seguinte maneira:



1. Selecionar Início/**Pausa+Carga**.
2. Selecionar um outro programa.
3. Selecionar **Início/Pausa+Carga**. O novo programa inicia desde o princípio.

Cancelar o programa

Em caso de programas com elevada temperatura:

1. Selecionar Início/**Pausa+Carga**.
2. Arrefecer a roupa: Selecionar (Enxaguamento).
3. Selecionar **Início/Pausa+Carga**.

Em caso de programas com baixa temperatura:

1. Selecionar **Início/Pausa+Carga**.
2. Selecionar **Centrif. adicional**  ou  (Escoamento).
3. Selecionar **Início/Pausa+Carga**.

Fim do programa em caso paragem de lavagem

En el panel indicador aparece – – –  y parpadea el piloto de aviso de la tecla Início/Pausa+Carga.

Para finalizar el programa se debe colocar el mando selector de programa en Centrif. adicional o seleccionar la velocidad de centrifugado. A continuación, seleccionar **Início/Pausa+Carga**.

Fim do programa

No painel de indicações surge **End** e a lâmpada indicadora da tecla Início/Pausa+Carga desliga.

Se aparece, adicionalmente, no painel de indicações o símbolo , isso quer dizer que a máquina detetou espuma em excesso durante o programa de lavagem e que iniciou automaticamente um ciclo de enxaguamento para eliminar a espuma.

Conselho: Diminuir a dose de detergente no próximo ciclo de lavagem.

Retirar a roupa e desligar o aparelho

1. Abrir o óculo e retirar a roupa.
2. Colocar o seletor de programas em **Stop**. O aparelho está desligado.
3. Fechar a torneira da água.

Conselho: Não é necessário em caso de modelos AquaStop.

Conselhos

- Não esquecer nenhuma peça de roupa no tambor. Pode encolher na próxima lavagem ou tingir.
- Remover corpos estranhos, eventualmente existentes, do tambor e da borracha do óculo – Perigo de ferrugem.

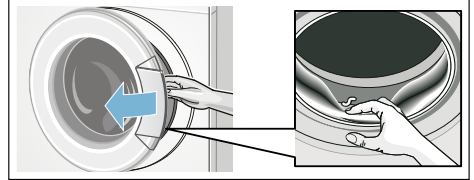

- Deixar o óculo e a gaveta do detergente abertos para que a água restante possa secar.
- Esperar sempre pelo fim do programa porque o aparelho ainda pode estar bloqueado. Ligar o aparelho e esperar o desbloqueio.
- Quando o painel de indicações apaga no fim do programa, o modo de poupança de energia está ativo. Para ativar, seleccionar uma tecla qualquer.



Sensores

Identificação da carga

Conforme o tipo de têxtil e a carga de roupa, a identificação da carga adapta o consumo da água de forma ideal a cada programa.

Sistema de controlo de desequilíbrio

O sistema automático de controlo de desequilíbrio deteta desequilíbrios e tenta através de várias tentativas de centrifugação uma distribuição regular da roupa.

Devido a razões de segurança, a velocidade de centrifugação será reduzida em caso de distribuição da roupa desfavorável ou não haverá centrifugação.

Conselho: Colocar peças de roupa pequenas e grandes no tambor.

→ *Página 27*

Regulação dos sinais

1. Ativar o modo de regulação para o volume de som do sinal

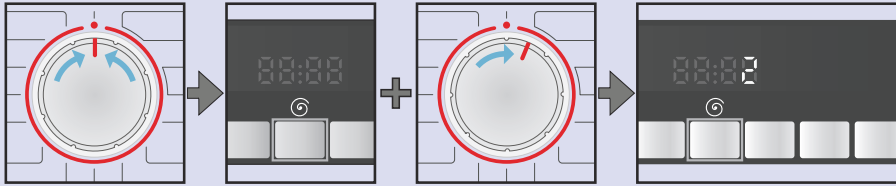

Regular para ●.

Manter a tecla  premida, rodar + uma posição para a direita.

Manter premida cerca de 5 segundos, até os elementos de indicação acendem. O modo de regulação está ativo.

2. Regular o volume do som dos sinais das teclas (dependendo do modelo)

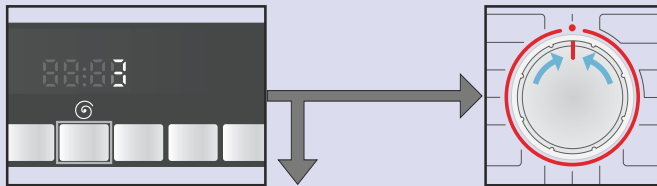

Premir as vezes necessárias para atingir o volume desejado.

3 ou

Colocar em ●, para deixar o modo de regulação do volume de som do sinal.



3. Regular o volume de som dos sinais das indicações



Rodar uma posição para a direita.

Premir as vezes necessárias para atingir o volume desejado.

Colocar em ●, para deixar o modo de regulação do volume de som do sinal.



Limpeza e manutenção

Aviso

Perigo de morte!!

No contacto com peças em tensão existe perigo de choque elétrico. Desligue o aparelho e retire a ficha.

Aviso

Perigo de intoxicação!!

Produtos de limpeza contendo solventes como, por exemplo, benzina, podem libertar vapores tóxicos. Não utilizar produtos de limpeza contendo solventes.

Atenção!

Danificação do aparelho

Produtos de limpeza contendo solventes como, por exemplo, benzina, podem danificar superfícies e componentes da máquina. Não utilizar produtos de limpeza contendo solventes.

Estrutura da máquina/Painel de comandos

- Esfregar a estrutura e o painel de comandos com um pano macio e húmido.
- Remover de imediato restos de detergente.
- Proibida a limpeza com jato de água.

Tambor

Utilizar produtos de limpeza sem cloro, não utilizar palha d'aço.

Descalcificação

Descalcificação desnecessária em caso de dosagem correta do detergente. Se necessário, proceder de acordo com as instruções do fabricante do produto de

descalcificação. Os produtos de descalkificação adequados podem ser adquiridos através do nosso site ou através da Assistência Técnica.

Gaveta do detergente e estrutura

Em caso de restos de detergente ou de amaciador:

1. Puxar a gaveta do detergente para fora. Pressionar o dispositivo para baixo e retirar a gaveta completamente para fora.
2. Remover o dispositivo da gaveta: Pressionar com o dedo o dispositivo da gaveta de baixo para cima.

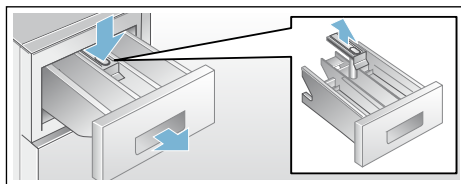

3. Lavar e secar bem a gaveta do detergente e o dispositivo da gaveta com água e uma escova. Lavar também o interior da estrutura.
4. Colocar e encaixar o dispositivo da gaveta (encaixar o cilindro no pino-guia).
5. Inserir a gaveta do detergente.

Conselho: Deixar a gaveta do detergente aberta, para que restos de água possam secar.

Bomba de escoamento entupida

Aviso

Perigo de queimaduras!!

A água das lavagens com elevadas temperaturas é muito quente. Tocar na água de lavagem quente pode causar queimaduras.

Deixar arrefecer a água de lavagem.

1. Fechar a torneira da água para que não entre mais água que tenha de ser drenada através da bomba de escoamento.
2. Desligar o aparelho. Desligar a ficha da tomada.
3. Abrir e retirar a tampa de serviço.

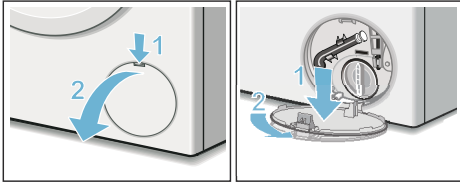

4. Retirar a mangueira de esvaziamento do suporte. Retirar a tampa de fecho e deixar correr a água para um recipiente adequado. Voltar a colocar a tampa de fecho e colocar a mangueira de esvaziamento no suporte.

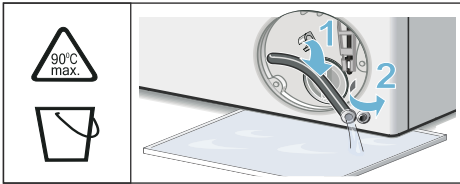

5. Desenroscar com cuidado a tampa da bomba, deixar sair a água restante. Limpar o interior, a rosca da tampa da bomba e a estrutura da bomba. A roda de pás da bomba de escoamento deve poder girar livremente. Voltar a colocar e apertar a tampa da bomba. A pega deve ficar em posição vertical.

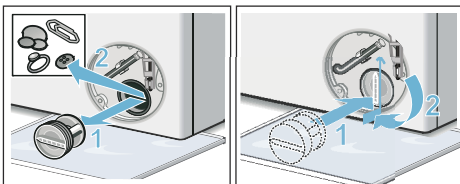

6. Colocar, encaixar e fechar a tampa de serviço.

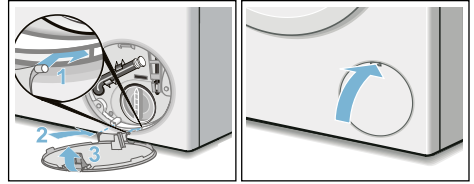

Conselho: Para evitar que na próxima lavagem escorra detergente não utilizado para o esgoto: deitar 1 litro de água no compartimento II e iniciar o programa 🧺 (**Escoamento**).

Mangueira de escoamento entupida no sifão

1. Desligar o aparelho. Desligar a ficha da tomada.
2. Desapertar a braçadeira da mangueira. Retirar com cuidado a mangueira de escoamento, deixar sair a água restante.
3. Limpar a mangueira de escoamento e a manga do sifão.

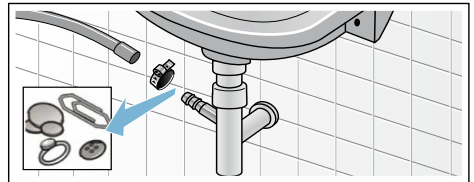

4. Voltar a colocar a mangueira de escoamento e proteger o local de ligação com a braçadeira.

Filtro de rede na admissão de água entupido

Retirar primeiro a pressão da água na mangueira de admissão:

1. Fechar a torneira da água.
2. Selecionar um programa qualquer (exceto enxaguamento// centrifugação/escoamento).

pt Anomalias, o que fazer?

3. Selecionar **início**. Deixar funcionar o programa durante cerca de 40 segundos.
4. Colocar o seletor de programas em **Stop**. Desligar a ficha da tomada.
5. Limpar o filtro de rede na torneira de água:
Retirar a mangueira da torneira da água.
Limpar o filtro de rede com uma escova pequena.

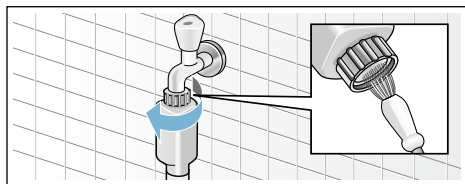

6. Nos modelos Standard e Aqua-Secure, limpar o filtro de rede na parte traseira do aparelho:
Retirar a mangueira na parte traseira do aparelho,
retirar o filtro de rede com um alicate e limpar.

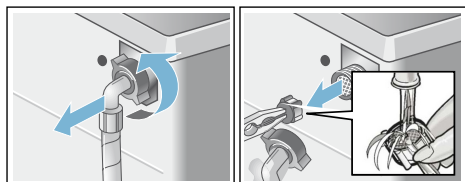

7. Ligar a mangueira e controlar a respetiva estanqueidade.

? Anomalias, o que fazer?

Desbloqueio de emergência

p.ex., se houver uma falha de energia

O programa continua quando a alimentação elétrica estiver restabelecida.

Se mesmo assim for necessário retirar a roupa, é possível abrir o óculo da seguinte maneira:

⚠ Aviso

Perigo de queimaduras!!

Em caso de lavagem com elevadas temperaturas, podem surgir queimaduras no contacto com água de lavagem e roupa quentes. Deixar arrefecer primeiro, se necessário.

⚠ Aviso

Perigo de ferimentos!!

Tocar no tambor em rotação pode ferir as mãos.

Não tocar no tambor se este ainda estiver a rodar.

Esperar que o tambor pare de rodar.

Atenção!



Danos causados pela água

A água derramada pode causar danos. Não abrir o óculo enquanto a água for visível no vidro.

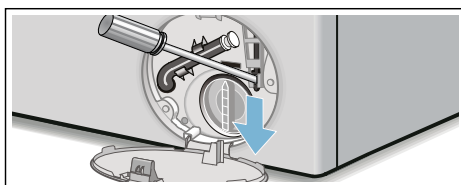
1. Desligar o aparelho. Desligar a ficha da tomada.
2. Drenar a água de lavagem.
3. Puxar o bloqueio de emergência com uma ferramenta para baixo e soltar.
O óculo pode ser agora aberto.







Indicações no painel de indicações

Visor	Causa/Resolução
YES	O óculo está desbloqueado. É possível colocar mais roupa.
NO	<ul style="list-style-type: none"> ■ Temperatura muito elevada. Esperar que a temperatura baixe. ■ Nível da água muito elevado. Não é possível colocar mais roupa. Se necessário, fechar imediatamente o óculo. Para continuar o programa, selecionar Início/Pausa+Carga.
 a piscar	<ul style="list-style-type: none"> ■ Eventualmente há roupa entalada. Abrir e fechar novamente o óculo e selecionar Início/Pausa+Carga. ■ Eventualmente fechar o óculo ou retirar roupa e fechar novamente. ■ Eventualmente desligar e ligar de novo a aparelho; regular o programa e efetuar regulações individuais; iniciar o programa.
E:17	<ul style="list-style-type: none"> ■ Abrir completamente a torneira da água, ■ Mangueira de admissão está vincada/entalada, ■ Pressão da água muito baixa. Limpar o filtro de rede. → <i>Página 25</i>
E:18	<ul style="list-style-type: none"> ■ Bomba de escoamento entupida. Limpar a bomba de escoamento. → <i>Página 24</i> ■ Mangueira de escoamento/tubo de descarga entupido. Limpar a mangueira de escoamento no sifão. → <i>Página 25</i>
E:23	Água no fundo, fuga do aparelho. Fechar a torneira da água. Chamar a Assistência Técnica!
	Fecho de segurança para crianças ativado; desativar. → <i>Página 20</i>
 a piscar	detetada espuma em excesso, ativado um ciclo de enxaguamento → <i>Página 21</i>
outras indicações	Desligar o aparelho, esperar 5 segundos e ligar novamente. Se a indicação aparecer novamente, chamar a Assistência Técnica → <i>Página 29</i>

Anomalias, o que fazer?

Anomalias	Causa/Resolução
Derrame de água.	<ul style="list-style-type: none"> ■ Fixar corretamente/substituir a mangueira de escoamento. ■ Apertar a união roscada da mangueira de admissão.
Nenhuma entrada de água. Detergente não foi adicionado.	<ul style="list-style-type: none"> ■ Início/Pausa+Carga não está selecionado? ■ A torneira da água não foi aberta? ■ Eventualmente o filtro de rede está entupido? Limpar o filtro de rede. → <i>Página 25</i> ■ Mangueira de admissão está vincada ou entalada?
Não consegue abrir o óculo.	<ul style="list-style-type: none"> ■ Função de segurança ativa. Anulação do programa? ■ - - -  (Sem centrifugação final) está selecionado? ■ A abertura só é possível através do desbloqueio de emergência? → <i>Página 26</i>

Anomalias	Causa/Resolução
O programa não inicia.	<ul style="list-style-type: none"> ■ Início/Pausa+Carga ou Termina en/em está selecionado? ■ O óculo está fechado? ■ ☞ Segurança para crianças ativa? Desativar. → <i>Página 20</i>
A água de lavagem não é escoada.	<ul style="list-style-type: none"> ■ - - - ☉ (Sem centrifugação final) está selecionado? ■ Limpar a bomba de escoamento. → <i>Página 24</i> ■ Limpar o tubo de escoamento e/ou a mangueira de escoamento.
A água não é visível dentro do tambor.	Não há problema – a água encontra-se abaixo do campo de visão.
O resultado da centrifugação não é satisfatório. Roupa molhada/demasiado húmida.	<ul style="list-style-type: none"> ■ Não há problema – o sistema de controlo de desequilíbrio interrompeu a centrifugação devido à distribuição desigual da roupa. Distribuir peças de roupa pequenas e grandes dentro do tambor. ■  Engomar fácil (dependendo do modelo) está selecionado? → <i>Página 17</i> ■ Está selecionada uma velocidade de centrifugação demasiado baixa?
Arranques repetidos na fase inicial de centrifugação.	Não há problema – o sistema de controlo de desequilíbrio está a controlar o desequilíbrio.
Duração do programa mais longa que habitualmente.	<ul style="list-style-type: none"> ■ Não há problema – o sistema de controlo de desequilíbrio está a controlar o desequilíbrio através da distribuição repetida da roupa. ■ Não há problema - o sistema de controlo de espuma está ativo - é iniciado um ciclo de enxaguamento.
A duração do programa altera-se durante o ciclo de lavagem.	Não há problema – o programa é otimizado para o correspondente processo de lavagem. Isso pode levar a uma alteração da duração do programa no painel de indicações.
Encontra-se água residual no compartimento  do amaciador.	<ul style="list-style-type: none"> ■ Não há problema – a eficácia do produto de tratamento adicional não é prejudicada. ■ Eventualmente, limpar o dispositivo da gaveta.
Formação de odores dentro da máquina de lavar roupa.	Executar o programa Algodón/Algodão 90 °C sem roupa. Adicionar detergente para lavagem completa.
O símbolo  pisca no painel de indicações. Eventualmente, sai espuma da gaveta do detergente.	Foi utilizado detergente em excesso? Misturar uma colher de chá de amaciador com 1/2 litro de água no compartimento II (exceto no caso de microfibras, roupa desportiva e têxteis acolchoados!). Diminuir a dose de detergente no próximo ciclo de lavagem.
Forte formação de ruído, vibrações e «deslocamento» durante a centrifugação.	<ul style="list-style-type: none"> ■ Aparelho bem alinhado? Alinhar o aparelho. → <i>Página 36</i> ■ Pés da máquina bem fixos? Fixar os pés da máquina. → <i>Página 36</i> ■ Os dispositivos de segurança para transporte foram retirados? Retirar os dispositivos de segurança para transporte. → <i>Página 33</i>
O painel de indicações/os indicadores luminosos não funcionam durante a operação.	<ul style="list-style-type: none"> ■ Corte de energia? ■ O disjuntor disparou? Ligar o disjuntor/substituir os fusíveis. ■ Se a anomalia se repetir, chamar a Assistência Técnica.

Anomalias	Causa/Resolução
Resíduos de detergente na roupa.	<ul style="list-style-type: none"> ■ Por vezes, os detergentes sem fosfatos contêm resíduos insolúveis na água. ■ Selecionar  (enxaguamento) ou escovar a roupa depois da lavagem.
No modo +Carga surge NO no painel de indicações.	<ul style="list-style-type: none"> ■ Nível da água muito elevado. Não é possível colocar mais carga. Se necessário, fechar imediatamente o óculo. ■ Para continuar o programa, selecionar Início/Pausa+Carga.
No modo +Carga surge YES no painel de indicações.	O óculo está desbloqueado. É possível colocar mais roupa.
Se não for possível eliminar uma anomalia (após ligar/desligar) ou se for necessária uma reparação:	
<ul style="list-style-type: none"> ■ Colocar o seletor de programas em Stop. O aparelho está desligado. ■ Retire a ficha da tomada. ■ Fechar a torneira da água e chamar a Assistência Técnica. 	



Assistência Técnica

Se não for possível eliminar a anomalia, o que fazer? → *Página 27*, contactar a nossa Assistência Técnica. → Contracapa

Nós encontramos sempre uma solução adequada, também para evitar visitas inúteis do técnico.

Por favor, indicar à Assistência Técnica o número do produto (E-Nr.) e o número de série (FD) do aparelho.

E-Nr. _____	FD _____
Número do produto	Número de série

Estas indicações encontram-se, *dependendo do modelo:

No óculo da parte interior*/na tampa de serviço aberta* e na parte traseira do aparelho.

Confie na competência do fabricante.

Consulte-nos. Assim, tem a certeza que a reparação é efetuada por técnicos formados e com peças de substituição originais.



Valores de consumo

Consumo de energia e de água, duração do programa e humidade residual dos programas principais

(valores aproximados)

Programa	Carga	Consumo de energia*	Consumo de água*	Duração do programa*
Algodão 20 °C	8 kg	0,40 kWh	71 l	2 3/4 h
Algodão 40 °C	8 kg	1,10 kWh	71 l	2 3/4 h
Algodão 60 °C	8 kg	1,51 kWh	71 l	2 3/4 h
Algodão 90 °C	8 kg	2,39 kWh	82 l	2 3/4 h
Sintéticos 40 °C	4 kg	0,79 kWh	53 l	2 h
Misto 40 °C	3,5 kg	0,51 kWh	45 l	1 1/4 h
Delicado/Seda 30 °C	2 kg	0,21 kWh	36 l	3/4 h
Lã 30 °C	2 kg	0,22 kWh	42 l	3/4 h

Programa	Valores aproximados de humidade residual**		
	WAK28 ... WM14K ... máx. 1400 r.p.m.	WAK24 ... WM12K ... máx. 1200 r.p.m.	WAK20 ... WM10K ... máx. 1000 r.p.m.
algodão	48 %	53 %	62 %
sintéticos	40 %	40 %	40 %
delicado/seda	30 %	30 %	30 %
lã	45 %	45 %	45 %

* Os valores divergem dos valores indicados conforme a pressão, a dureza e a temperatura de admissão da água, a temperatura ambiente, o tipo, a quantidade e o grau de sujidade da roupa, o detergente utilizado, as oscilações na tensão elétrica e as funções adicionais selecionadas.

** Valores de humidade residual com base no limite de rotações de centrifugação e na carga máxima dependentes do programa.

Os programas mais eficientes para tecidos de algodão

Os seguintes programas (programas standard, identificados com ) são adequados para a limpeza de tecidos de algodão com sujidade normal e os mais eficientes do ponto de vista do

consumo combinado de energia e de água.

Programas standard para algodão segundo o Regulamento (UE) n.º 1015/2010	Carga	Duração aproximada do programa
Programa Algodão $\langle 60^{\circ}\text{C}$ + Tecla EcoPerfect	8 kg	3 ¾ h
Programa Algodão $\langle 60^{\circ}\text{C}$ + Tecla EcoPerfect	4 kg	3 ¾ h
Programa Algodão $\langle 40^{\circ}\text{C}$ + Tecla EcoPerfect	4 kg	3 ¼ h

Regulação do programa para testes e a rotulagem energética de acordo com a Diretiva 2010/30/UE com água fria (15 °C).
A indicação sobre a temperatura do programa segue a temperatura estabelecida na etiqueta da roupa dos tecidos. Por razões de poupança energética, a temperatura de lavagem real pode ser diferente da temperatura do programa indicada.



Dados Técnicos

Dimensões:

850 x 600 x 590 mm

(Altura x largura x profundidade)

Peso:

63 - 83 kg (dependendo do modelo)

Alimentação elétrica:

Tensão elétrica 220-240 V, 50Hz

Corrente nominal 10 A

Potência nominal 2300 W

Pressão da água:

100 - 1000 kPa (1 - 10 bar)

Potência consumida no modo desligado:

0,12 W

Potência consumida no modo de prontidão (modo não desligado):

1,49 W



Instalar e ligar

Equipamento fornecido

Conselho: Verificar se a máquina tem danos de transporte. Jamais colocar em funcionamento uma máquina danificada. Em caso de reclamações, contactar o comerciante a quem comprou o aparelho ou a nossa Assistência Técnica.

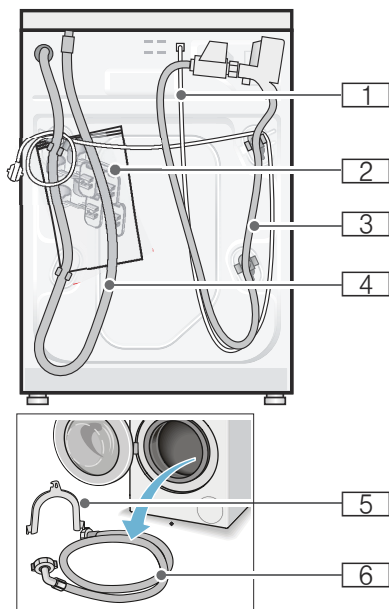

- 1 Cabo elétrico
- 2 Bolsa:
 - Manual de utilização e de instalação
 - Índice de Assistência Técnica*
 - Garantia*
 - Tampas para as aberturas depois da remoção dos dispositivos de segurança de transporte
 - Chave de fendas*
- 3 Mangueira de admissão de água do modelo Aqua-Stop
- 4 Mangueira de escoamento de água
- 5 Cotovelo para fixação da mangueira de escoamento de água*
- 6 Mangueira de admissão de água dos modelos Standard/Aqua-Secure
 - * dependendo do modelo

Adicionalmente precisa de uma braçadeira \varnothing 24 - 40 mm (comércio da especialidade) para ligar a mangueira de admissão de água a um sifão.

Ferramentas úteis

- Nível de água para alinhar
- Chave de fendas com:
 - Abertura da chave 13 para soltar os dispositivos de segurança para transporte e
 - Abertura da chave 17 para alinhar os pés do aparelho

Instruções de segurança

Aviso **Perigo de ferimentos!!**

- A máquina de lavar roupa é muito pesada. Elevar/transportar a máquina com cuidado.
- No caso de levantar a máquina de lavar roupa nos componentes salientes (por exemplo, óculo), estes podem quebrar e causar ferimentos. Não levantar a máquina de lavar roupa nos componentes salientes.
- Uma colocação incorreta das mangueiras e dos cabos elétricos provoca perigo de tropeçamento e de ferimentos. Colocar as mangueiras e os cabos de modo a excluir perigo de tropeçamento.

Atenção! **Danificação do aparelho**

As mangueiras geladas podem fissurar/rebentar. Não instalar a máquina de lavar roupa em locais com perigo de gelo e/ou ao ar livre.

Atenção! **Danos provocados pela água**

As peças de ligação da mangueira de admissão de água e da mangueira de escoamento de água estão sob grande pressão. Para evitar fugas ou danos causados por água, respeitar obrigatoriamente as instruções deste capítulo.

Conselhos

- Além das indicações aqui mencionadas, também podem ser válidos regulamentos específicos da respetiva companhia das águas e da eletricidade.
- Em caso de dúvida, pedir a um técnico especializado para efetuar a ligação.

Superfície de instalação

Conselho: O equilíbrio é importante, para que a máquina de lavar roupa não se desloque!

- A superfície de instalação deve ser sólida e plana.
- Não são adequados fundos/pavimentos moles.

Instalação em cima de um pedestal ou de uma paleta em madeira

Atenção!

Danificação do aparelho

Na centrifugação, a máquina de lavar roupa pode deslocar-se e cair do pedestal.

Fixar completamente os pés do aparelho da máquina de lavar roupa com ligadores de fixação.

Ref.^a WMZ 2200, WX 9756, CZ 110600, Z 7080X0

Conselho: Quando colocada sobre uma paleta em madeira, instalar a máquina:

- de preferência numa esquina,
- sobre uma placa de madeira impermeabilizada (com 30 mm de espessura mínima) aparafusada ao chão.

Encastrar o aparelho numa cozinha



Aviso

Perigo de morte!!

No contacto com peças em tensão existe perigo de choque elétrico. Não retirar o tampo do aparelho.

Conselhos

- É necessária uma largura de nicho de 60 cm.
- Instalar a máquina de lavar roupa apenas por baixo de um tampo corrido e bem fixado aos armários vizinhos.

Retirar os dispositivos de segurança para transporte

Atenção!

Danificação do aparelho

- A máquina está protegida com dispositivos de segurança para transporte. Os dispositivos de segurança para transporte não removidos podem danificar a máquina de lavar roupa, por exemplo o tambor, durante o funcionamento. Remover obrigatoriamente e guardar os 4 dispositivos de segurança para transporte antes da primeira utilização.
- Para evitar danos de transporte, é obrigatório montar novamente os dispositivos de segurança para transporte antes de cada transporte.

Conselho: Guarde os parafusos e as mangas.

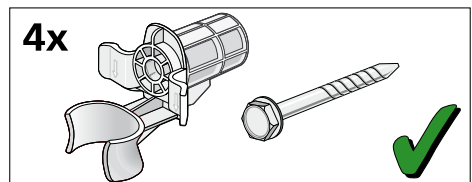

pt Instalar e ligar

1. Retirar as mangueiras dos suportes.

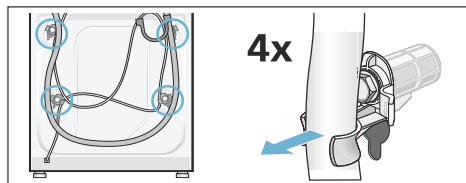

2. Desapertar todos os 4 parafusos do dispositivo de segurança para transporte e retirá-los. Retirar as mangas. Retirar o cabo elétrico dos suportes.

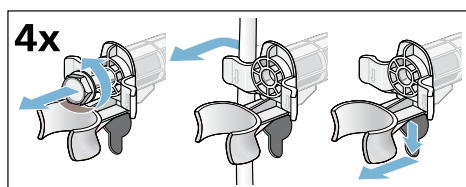

3. Colocar as tampas. Encaixar bem as tampas, pressionando nos ganchos de encaixe.

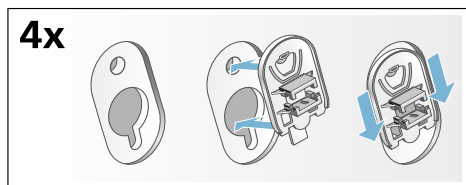

Mangueiras e cabos

■ Ligação à esquerda

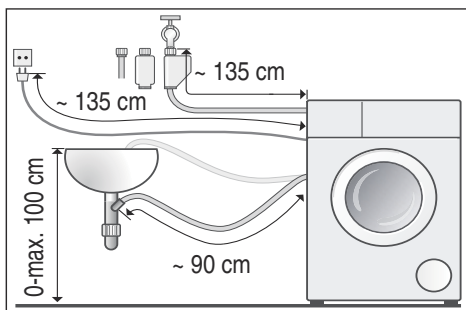

■ Ligação à direita

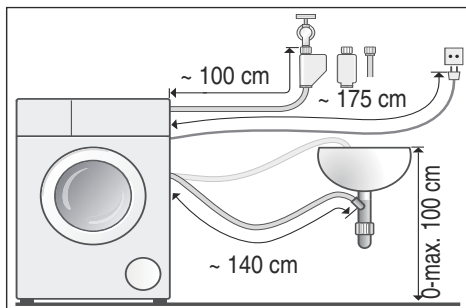

Conselho: Podem ser adquiridas no comércio especializado/Assistência Técnica:

- uma extensão para a mangueira de admissão de Aqua-Stop ou água fria (aprox. 2,50 m); Ref.^a WMZ2380, WZ10130, CZ11350, Z7070X0
- uma mangueira de admissão mais comprida (cerca de 2,20 m) para o modelo Standard

Admissão de água

⚠ Aviso

Perigo de morte!!

No contacto com peças em tensão existe perigo de choque eléctrico. Não mergulhar a válvula de segurança Aqua-Stop em água (contém uma válvula eléctrica).

Durante a ligação, ter em atenção as seguintes

Conselhos

- Operar a máquina de lavar roupa apenas com água potável fria.
- Não ligar a máquina à torneira misturadora de um termoacumulador sem pressão.
- Utilizar apenas a mangueira de admissão fornecida ou comprada num comércio especializado autorizado, não utilizar mangueiras usadas.

- Não vincar, entalar, alterar ou cortar a mangueira de admissão da água (a resistência fica comprometida).
- Apertar as uniões roscadas à mão. Se as uniões forem demasiado apertadas com uma ferramenta (alicate) as roscas podem ficar danificadas.

Pressão ideal da água da rede

mínima 100 kPa (1 bar)

máxima 1000 kPa (10 bar)

Débito mínimo de 8 l/min com a torneira da água aberta.

Em caso de pressão da água mais elevada, montar uma válvula redutora de pressão a montante.

Ligação

Ligar a mangueira de admissão de água à torneira da água (3/4" = 26,4 mm) e ao aparelho (nos modelos com Aqua-Stop não é necessário, instalação fixa):

- Modelo: **Standard**

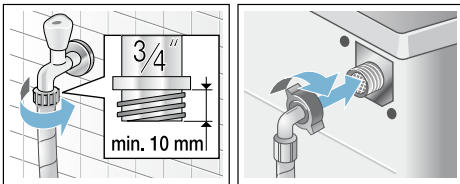

- Modelo: **Aqua-Secure**

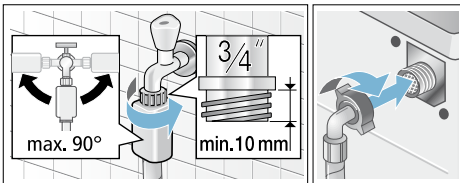

- Modelo: **Aqua-Stop**

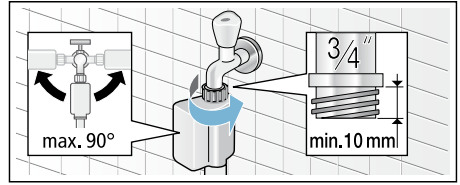

Conselho: Abrir com cuidado a torneira da água e verificar a estanqueidade dos pontos de ligação. A união roscada está sob pressão do sistema de abastecimento de água.

Escoamento de água

Atenção!

Danos provocados pela água

Se, devido à elevada pressão da água no escoamento, a mangueira de escoamento escorregar do lavatório ou do ponto de ligação, a água derramada pode causar danos.

Proteger a mangueira de escoamento contra escorregamento.

Conselho: Não vincar ou alongar a mangueira de escoamento da água.

É possível colocar a mangueira de escoamento de água da seguinte forma:

- **Escoamento para um lavatório**



Perigo de queimaduras! !

Em caso de lavagem com elevadas temperaturas, podem surgir queimaduras no contacto com a água de lavagem quente, por exemplo, no escoamento da água de lavagem quente para um lavatório.

Não entrar em contacto com a água de lavagem quente.

Atenção!

Danificação do aparelho/ Danificação dos têxteis

Se a extremidade da mangueira de escoamento for mergulhada na água escoada, a água pode ser reaspirada para o aparelho e danificar o aparelho/os têxteis.

Ter em atenção:

- a tampa do ralo não pode bloquear o escoamento do lavatório.
- a extremidade da mangueira de escoamento não pode mergulhar na água escoada.
- a água deve escoar suficientemente rápido.

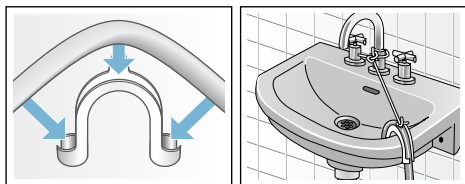

■ Escoamento para um sifão

O ponto de ligação deve ser protegido com uma braçadeira, \varnothing 24-40 mm (comércio especializado).

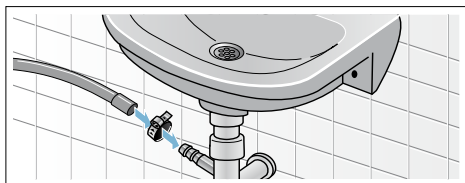

■ Escoamento para um tubo de plástico com manga de borracha ou para o esgoto

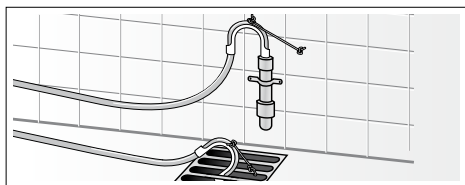

Alinhamento

Alinhar o aparelho com a ajuda de um nível de bolha de ar.

Uma forte formação de ruído, vibrações e "deslocamentos" podem ser consequências de um alinhamento incorreto!

1. Desapertar as contraporcas com a chave de fendas no sentido dos ponteiros do relógio.
2. Verificar o alinhamento da máquina de lavar roupa com um nível de água, caso necessário, corrigir. Alterar a altura girando os pés do aparelho.

Todos os quatro pés do aparelho devem estar bem fixados no chão.

3. Apertar a contraporca contra a estrutura.

Neste caso, apertar o pé e não regular em altura.

As contraporcas de todos os quatro pés do aparelho devem estar bem aparafusadas contra a estrutura!

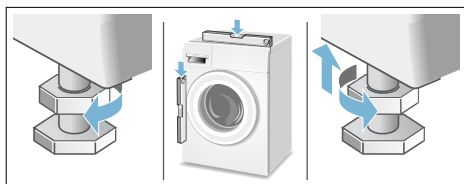

Ligação elétrica



Aviso

Perigo de morte!!

No contacto com peças em tensão existe perigo de choque eléctrico.

- Nunca segurar na ficha com as mãos molhadas.
- Retirar sempre o cabo eléctrico puxando pela ficha e nunca pelo cabo, porque pode ficar danificado.
- Nunca retirar a ficha durante o funcionamento.

Respeitar as seguintes indicações:

Conselhos

- A tensão elétrica e a indicação da tensão na máquina de lavar roupa (placa do aparelho) devem corresponder.
A potência de ligação e o disjuntor necessário devem estar indicados na placa do aparelho.
- A ligação da máquina de lavar roupa só pode ser efetuada através de tomadas de corrente alternada com contacto de segurança corretamente instaladas.
- A ficha e a tomada devem corresponder.
- A secção transversal do cabo deve ser suficiente.
- A ligação à terra deve estar instalada corretamente.
- A mudança do cabo elétrico (caso necessário) só deve ser efetuada por um técnico eletricista. O cabo elétrico de substituição pode ser adquirido na Assistência Técnica.
- Não devem ser utilizadas fichas múltiplas/acoplamentos múltiplos e extensões.
- Na utilização de um disjuntor de corrente de fuga deve ser utilizado apenas um tipo com este sinal . Só este sinal garante o cumprimento das normas atualmente em vigor.
- O acesso à ficha deve ser fácil.
- O cabo elétrico não pode ser vincado, entalado, modificado ou cortado, nem colocado em contacto com fontes de calor.

Antes da primeira lavagem

Antes de sair da fábrica, a máquina de lavar roupa foi minuciosamente testada. Para eliminar possíveis restos de água de ensaio, lavar a primeira vez **sem** roupa.

Conselhos

- A máquina de lavar roupa **deve ser corretamente instalada e ligada**, a partir da → *Página 31*

- Jamais colocar em funcionamento uma máquina danificada. Contactar a Assistência Técnica.
1. Controlar a máquina.
 2. Eliminar a película de proteção do painel de comando.
 3. Ligar a ficha à tomada.
 4. Abrir a torneira da água.
 5. Fechar o óculo (não colocar nenhuma roupa!).
 6. Seleccionar o programa **Algod.** e a temperatura **90 °C**.
 7. Abrir a gaveta do detergente.
 8. Deitar cerca de 1 litro de água no compartimento **II**.
 9. Deitar o detergente para roupa normal no compartimento **II**.
Conselho: Para evitar a formação de espuma, utilizar apenas a metade da quantidade de detergente recomendado. Não utilizar detergente para lãs ou roupa delicada.
 10. Fechar a gaveta do detergente.
 11. Seleccionar **inicio**.
 12. No fim do programa, desligar o aparelho.
- A sua máquina de lavar roupa está agora operacional.**

Transporte

p.ex., em caso de mudança de casa

Trabalhos preparativos:

1. Fechar a torneira da água.
2. Retirar a pressão da água na mangueira de admissão.
Manutenção – Filtro de rede na admissão da água → *Página 25*
3. Drenar a água de lavagem restante.
Manutenção – Bomba de escoamento entupida → *Página 24*
4. Desligar a máquina de lavar roupa da rede elétrica.
5. Desmontar as mangueiras.

Montar os dispositivos de segurança para transporte:

pt Instalar e ligar

1. Retirar as tampas e guardar.
Utilizar, eventualmente, uma chave de fendas.

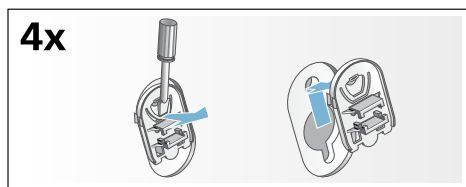

2. Colocar as 4 mangas.
Fixar o cabo elétrico nos suportes.
Colocar e apertar os parafusos.

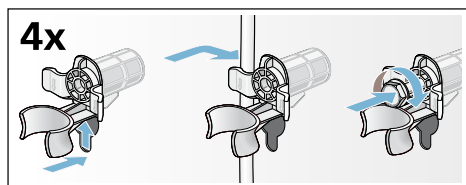

Antes da colocação em funcionamento:

Conselhos

- eliminar **obrigatoriamente** os dispositivos de segurança para transporte!
- Para evitar que na próxima lavagem escorra detergente não utilizado para o esgoto: deitar cerca de 1 litro de água no compartimento **II** e seleccionar e iniciar o programa  (**Esgoamento**).

Garantia Aqua-Stop

Apenas para aparelhos com Aqua-Stop

Adicionalmente aos direitos de garantia de qualidade contra os vendedores do contrato de venda e adicionalmente à nossa garantia do aparelho, efetuamos substituição nas seguintes condições:

1. Se devido a um erro do nosso sistema de Aqua-Stop tiver sido provocado um dano causado por água, indemnizaremos os consumidores privados pelos prejuízos.
2. A garantia de responsabilidade é válida durante toda a vida útil do aparelho.
3. A instalação e ligação correta do aparelho com Aqua-Stop de acordo com o nosso manual; também inclui o prolongamento correto de Aqua-Stop (acessório original) é uma condição prévia para este direito de garantia. A nossa garantia não abrange tubagens com defeitos nem guarnições até à ligação do Aqua-Stop à torneira da água.
4. Em princípio, os aparelhos com Aqua-Stop não necessitam de qualquer vigilância durante o funcionamento nem é necessário fechar depois a torneira da água, como segurança. A torneira apenas deve ser fechada em caso de uma ausência mais prolongada da sua habitação, por exemplo, no caso de férias durante várias semanas.



Aconselhamento e pedido de reparação em caso de anomalias

PT 21 4250 730

Os dados de contacto de todos os países encontram-se no índice dos Serviços Técnicos anexo.

Robert Bosch, Hausgeräte GmbH
Carl-Wery-Straße 34
81739 München
DEUTSCHLAND



9001004436 (9409)