



Register your new Bosch now:  
[www.bosch-home.com/welcome](http://www.bosch-home.com/welcome)



**Perilica rublja  
WAK24268BY**



**BOSCH**

**hr** Upute za uporabu i postavljanje

## Vaša nova perilica rublja

Odlučili ste se za perilicu rublja marke Bosch.

Molimo Vas da odvojite nekoliko minuta kako biste pročitali i naučili prednosti Vaše perilice rublja.

Kako bi opravdali visoke standarde marke Bosch, svaka se perilica rublja koja napušta našu tvornicu, provjerava na funkcionalnost i ispravno stanje.

Više informacija o našim proizvodima, dodatnom priboru, rezervnim dijelovima i uslugama, možete dobiti na našoj internet stranici [www.bosch-home.com](http://www.bosch-home.com) ili kontaktirajte naše službe za korisnike.

Ukoliko se opisuje upotreba i instalacija različitih modela, o razlikama će biti istaknuto na odgovarajućim mjestima.



Perilicu rublja pustite u pogon tek nakon čitanja ovih uputa i uputa za postavljanje.

## Informacije o prikazu

### Upozorenje!

Ova kombinacija simbola i signalnih riječi upućuje na moguću opasnu situaciju. Ako se ne pridržavate, može dovesti do smrti ili ozljeda.

### Pozor!

Ova signalna riječ upućuje na moguću opasnu situaciju. Ako se ne pridržavate, može dovesti do materijalnih šteta i/ili šteta po okoliš.

### Napomena / savjet

Napomene za optimalno korištenje uređaja / korisne informacije.

### 1. 2. 3. / a) b) c)

Koraci su prikazani brojevima ili slovima.

■ / -

Nabrajanja su prikazana kućicom ili crticom.

# Sadržaj

 <b>Namjenska uporaba</b> . . . . .	4	 <b>Upravljanje uređajem</b> . . . . .	16
 <b>Sigurnosni naputci</b> . . . . .	5	Priprema perilice rublja . . . . .	16
Električna sigurnost . . . . .	5	Biranje programa/uključivanje uređaja . . . . .	16
Opasnost od ozljede . . . . .	5	Promjena unaprijed podešenih postavki programa . . . . .	16
Sigurnost za djecu . . . . .	5	Odabir dodatnih postavki programa . . . . .	17
 <b>Zaštita okoliša</b> . . . . .	6	Stavljanje rublja u bubanj . . . . .	17
Pakiranje/stari uređaj . . . . .	6	Doziranje i punjenje deterdženta i sredstva za njegu rublja . . . . .	17
Upute za uštedu . . . . .	6	Početak programa . . . . .	18
 <b>Najvažnije ukratko</b> . . . . .	7	Zaštita za djecu . . . . .	18
 <b>Upoznavanje Vašeg uređaja</b> . . . . .	8	Dodavanje rublja . . . . .	19
Perilica rublja . . . . .	8	Promjena programa . . . . .	19
Polje za posluživanje . . . . .	9	Prekid programa . . . . .	19
Kontrolna ploča . . . . .	9	Kraj programa kod prekida ispiranja . . . . .	19
 <b>Rublje</b> . . . . .	10	Kraj programa . . . . .	19
Priprema rublja . . . . .	10	Vađenje rublja/isključivanje uređaja . . . . .	20
Sortirajte rublje . . . . .	10	 <b>Senzorsko upravljanje</b> . . . . .	20
 <b>Deterdžent</b> . . . . .	11	Automatika količine . . . . .	20
Pravilan odabir deterdženta . . . . .	11	Kontrolni sustav za ravnotežu . . . . .	20
Štednja energije i deterdženta . . . . .	11	VoltCheck . . . . .	20
 <b>Pregled programa</b> . . . . .	12	 <b>Podešavanje signala</b> . . . . .	21
Programi na biraču programa . . . . .	12	 <b>Čišćenje i održavanje</b> . . . . .	22
Štirkanje . . . . .	14	Kućište stroja/upravljačko polje . . . . .	22
Bojenje/Izbjeljivanje . . . . .	14	Bubanj za pranje . . . . .	22
Namakanje . . . . .	14	Uklanjanje kamenca . . . . .	22
 <b>Unaprijed podešene postavke programa</b> . . . . .	15	Ladica za deterdžent i kućište . . . . .	22
Temperatura (Temp. °C) . . . . .	15	Crpka za otpadnu vodu začepljena . . . . .	22
Broj okretaja centrifuge (rpm Ⓢ) . . . . .	15	Odvodno crijevo je začepljeno na sifonu . . . . .	23
Vrijeme gotovo u (Ready in) . . . . .	15	Sito na dovodu vode začepljeno . . . . .	23
 <b>Dodatne postavke programa</b> . . . . .	16	 <b>Smetnje - što učiniti?</b> . . . . .	24
 SpeedPerfect . . . . .	16	Deblokiranje u nuždi . . . . .	24
 EcoPerfect . . . . .	16	Naputci u polju za prikaz . . . . .	24
 Voda plus . . . . .	16	Smetnje - što učiniti? . . . . .	25

	<b>Servisna služba</b> . . . . .	27
	<b>Vrijednosti potrošnje</b> . . . . .	28
	Potrošnja energije i vode, trajanje programa i preostala vlaga glavnih programa pranja . . . . .	28
	Najefikasniji program za pamučne tkanine. . . . .	28
	<b>Tehnički podatci</b> . . . . .	29
	<b>Postavljanje i priključivanje</b> . . . . .	30
	Opseg isporuke . . . . .	30
	Sigurnosni naputci . . . . .	30
	Površina za postavljanje . . . . .	31
	Postavljanje na postolje ili na pod s drvenim gredama . . . . .	31
	Ugradnja uređaja u čajnoj kuhinji . . . . .	31
	Skidanje zaštite za transport . . . . .	31
	Duljine crijeva i vodova . . . . .	32
	Dovod vode . . . . .	32
	Odvod vode . . . . .	33
	Izravnavanje . . . . .	34
	Električni priključak . . . . .	34
	Prije 1. pranja . . . . .	35
	Transportiranje . . . . .	35

## Namjenska uporaba

- Isključivo za uporabu u kućanstvima i kućanskom okruženju.
- Perilica rublja primjerena je za pranje strojno perivih tkanina i ručno perive vune u sapunici.
- Za uporabu s hladnom vodom i uobičajenim deterdžentima i sredstvima za njegu koji su primjereni za korištenje u perilicama rublja.
- Prilikom doziranja svih deterdženata, pomoćnih sredstava za pranje, njegu i čišćenje, strogo se pridržavajte uputa proizvođača.
- Perilicu rublja mogu koristiti djeca od navršениh 8 godina starosti, osobe sa smanjenim fizičkim, senzornim ili mentalnim sposobnostima i osobe s nedostatkom iskustva ili znanja i to samo **pod nadzorom** ili ako su s radom uređaja **upoznate** od strane odgovorne osobe. Djeca ne smiju vršiti radove čišćenja i održavanja bez nadzora.
- Držite djecu mlađu od 3 godine podalje od perilice rublja.
- Domaće životinje držite podalje od perilice za rublje.

### **Prije nego što uređaj stavite u rad:**

Pročitajte upute za korištenje i postavljanje i sve druge priložene informacije koje se odnose na perilicu rublja i djelujte u skladu s njima.

Dokumentaciju sačuvajte za kasniju uporabu.

## **Sigurnosni naputci**

### Električna sigurnost

#### **Upozorenje**

#### **Opasnost po život!**

U slučaju kontakta s dijelovima koji provode napon postoji opasnost od strujnog udara.

- Mrežne utikače nikada ne dodirujte vlažnim rukama.
- Mrežni vod uvijek povlačite za utikač a nikada za vod budući da bi se u suprotnom mogao oštetiti.

### Opasnost od ozljede

#### **Upozorenje**

#### **Opasnost od ozljede!**

- Kod podizanja perilice rublja na isturenim dijelovima (npr. za prozor za punjenje), sastavni bi dijelovi mogli napuknuti te tako uzrokovati ozljede.  
Perilicu rublja ne podižite za isturene dijelove.
- Prilikom penjanja odn. stajanja na perilici rublja bi radna ploča mogla napuknuti te tako uzrokovati ozljede.  
Ne penjite se na perilicu rublja.
- Prilikom naslanjanja/ stavljanja stvari na prozor za punjenje bi se perilica rublja mogla prevrnuti te uzrokovati ozljede.  
Ne naslanjajte se na otvoreni prozor za punjenje.

- U slučaju dodira rotirajućeg bubnja možete ozlijediti ruke. Ne dodirujte rotirajući bubanj.  
Pričekajte dok se bubanj ne prestane okretati.

#### **Upozorenje**

#### **Opasnost od opekline vrućom parom!**

Kod pranja na visokim temperaturama može doći do kontakta s vrućom sapunicom, npr. kod ispušavanja vruće sapunice u umivaonik što može uzrokovati opekline.  
Ne dodirujte vruću sapunicu.

### Sigurnost za djecu

#### **Upozorenje**

#### **Opasnost po život!**

Djeca bi se uslijed igranja s perilicom mogla dovesti u situacije opasne po život ili se ozlijediti.

- Ne ostavljate djecu pored perilice rublja bez nadzora!
- Djeci ne dopustite da se igraju perilicom rublja!

#### **Upozorenje**

#### **Opasnost po život!**

Djeca se mogu zatvoriti u uređaje i ugroziti svoje živote. Kod isluženih uređaja:

- izvucite mrežni utikač.
- odvojite mrežni vod i skinite ga zajedno s utikačem.
- uništite bravicu prozora za punjenje.

### **Upozorenje** **Opasnost od gušenja!**

Djeca se prilikom igranja mogu zamotati u folije i dijelove pakiranja ili ih navući preko glave, te se na taj način mogu ugušiti.

Pakiranja, folije i dijelove ambalaže držite na sigurnoj udaljenosti od djece.

### **Upozorenje** **Opasnost od trovanja!**

Deterdženti i sredstva za njegu rublja mogu u slučaju gutanja uzrokovati trovanja.

Deterdžente i sredstva za njegu čuvajte na mjestima koja djeci nisu dostupna.

### **Upozorenje** **Nadraživanje očiju/kože!**

Kontakt s deterdžentom i sredstvom za njegu rublja može uzrokovati nadraživanje očiju/kože.

Deterdžente i sredstva za njegu čuvajte na mjestima koja djeci nisu dostupna.

### **Upozorenje** **Opasnost od ozljede!**

Kod pranja na visokim temperaturama, staklo prozora za punjenje postaje vruće. Spriječite djecu da dodiruju vrući prozor perilice rublja.

## **Zaštita okoliša**

### **Pakiranje/stari uređaj**



Zbrinite ambalažu na ekološki prihvatljiv način.

Ovaj je uređaj označen u skladu s europskom smjernicom 2012/19/EU o otpadnim električnim i elektronskim uređajima (waste electrical and electronic equipment - WEEE). Smjernica određuje okvir za povratak i zbrinjavanje otpadnih uređaja valjan u cijeloj Europskoj Uniji.

### **Upute za uštedu**

- Iskoristite maksimalnu količinu rublja za dotični program.  
Pregled programa → *Stranica 12*
- Normalno zaprljano rublje perite bez pretpranja.
- Kod lagano i normalno zaprljane odjeće možete štedjeti energiju i deterdžent. → *Stranica 11*
- **Način za uštedu energije:** rasvjeta polja za prikaz gasi se nakon nekoliko minuta, **Start** treperi. Za uključivanje rasvjete pritisnite bilo koji gumb.  
Način za uštedu energije se ne aktivira sve dok je program u tijeku.
- Ako će se rublje na kraju sušiti u sušilici rublja izaberite broj okretaja centrifuge sukladno uputama proizvođača sušilice rublja.



## Najvažnije ukratko



Utaknite mrežni utikač.

Otvoriti slavinu za vodu.

Sortirajte rublje.

Otvorite prozor za punjenje.

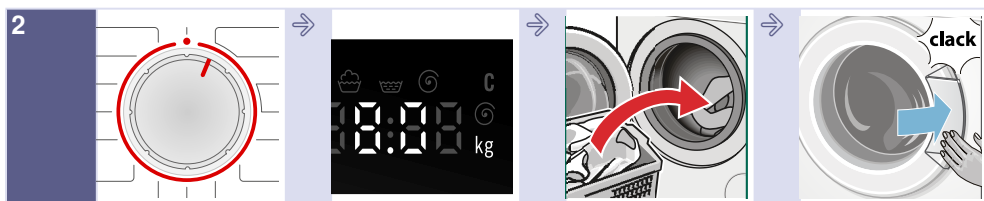

Izaberite program npr. **Pamuk** (Cottons).

Obratite pozornost na maksimalno punjenje u polju za prikaz.

Umetnite rublje.

Zatvorite prozor za punjenje.

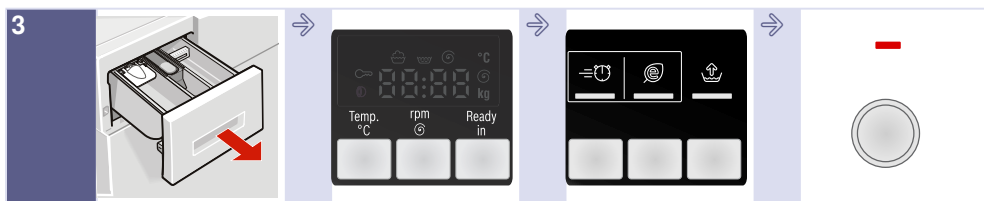

Napunite deterdžent.

Po potrebi promijenite unaprijed podešene postavke.

Po potrebi odaberite dodatne postavke.

Pokrenite program.

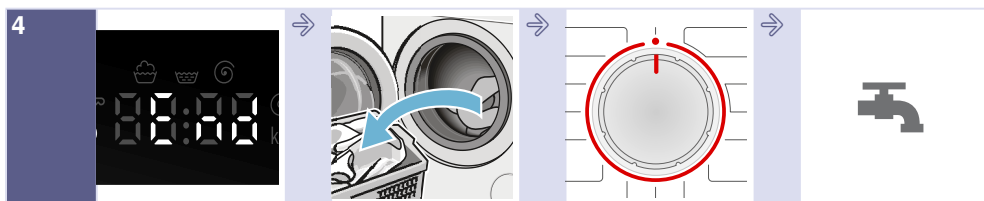

Kraj programa

Otvorite prozor za punjenje i izvadite rublje.

Birač programa postavite na ●.

Zatvorite slavinu za vodu (kod modela bez Aquastop).

## Upoznavanje Vašeg uređaja

### Perilica rublja

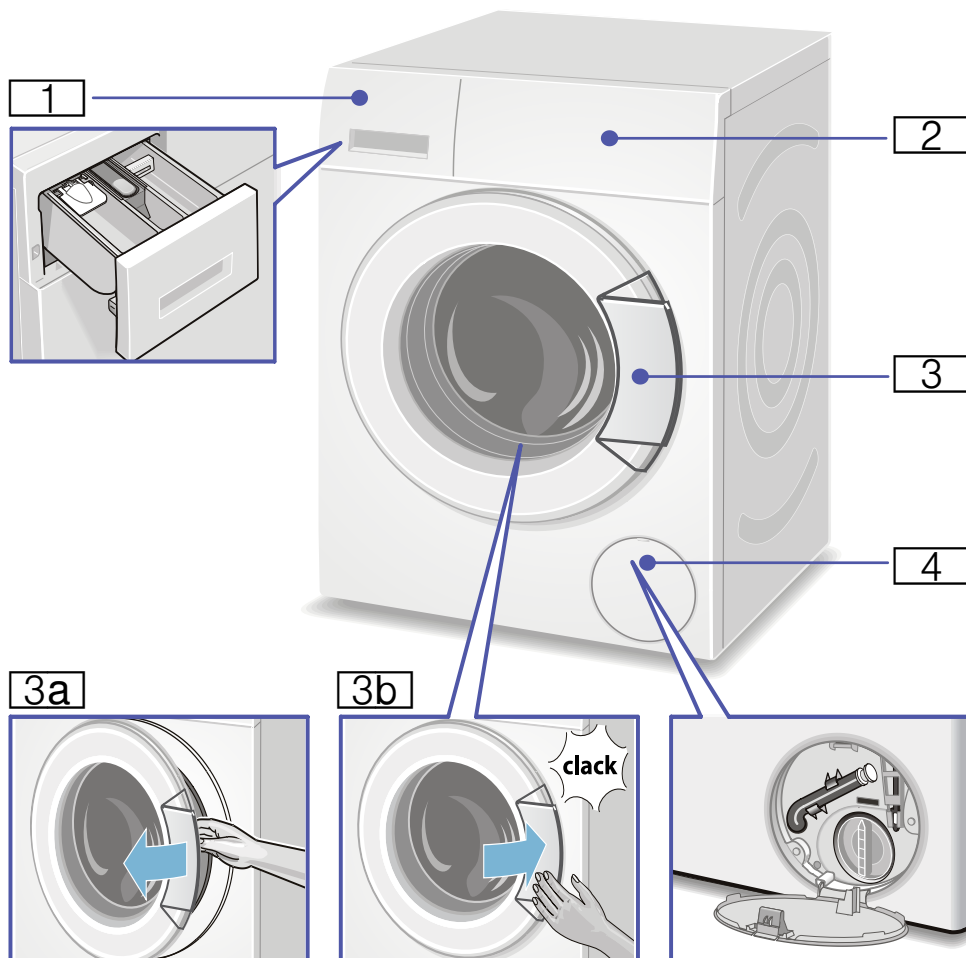

**1** Ladica za deterđent → Stranica 17

**2** Elementi za upravljanje/prikaz

**3** Prozor za punjenje s ručicom za otvaranje

**3a** Otvaranje prozora za punjenje

**3b** Zatvaranje prozora za punjenje

**4** Servisna zaklopka



## Polje za posluživanje

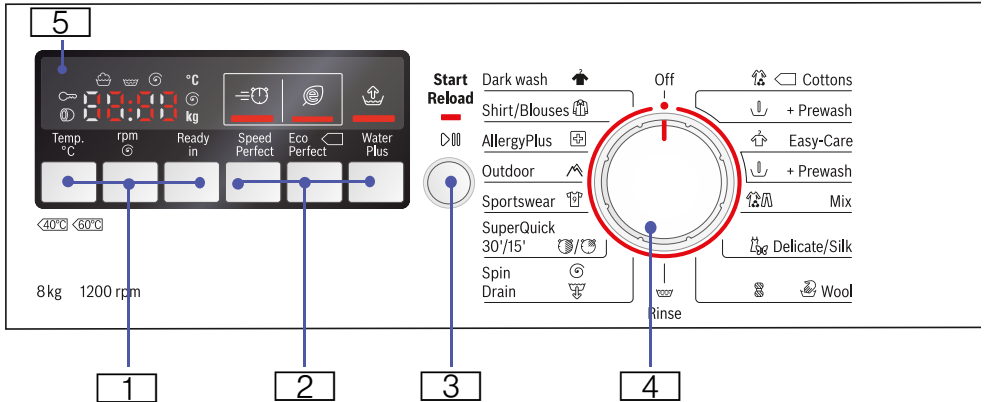

**1** °C temperatura, rpm  $\odot$  broj okretaja centrifuge, vrijeme gotovo u (Ready in) za promjenu pred-postavki programa

**2**  $\Rightarrow$  **SpeedPerfect**,  $\oplus$  **EcoPerfect**,  $\uparrow$  **Water Plus** dodatne postavke programa

**3** **Start/punjenje**  $\triangleright$  (Start/Reload) za pokretanje, prekid (punjenje rublja) i prekid programa

**4** Birač programa za odabir programa i sklopka za uklj/isklj

**5** Polje za prikaz za postavke i informacije

## Kontrolna ploča

### Postavke za odabrani program

Cold (hladno) -90 °C	Temperatura	Cold = hladno
-- --...1200* $\odot$	Broj okretaja centrifuge; * maks. broj okretaja ovisi o modelu	u okr/min (okretaja na minutu) ; -- -- = Prekid ispiranja (bez završnog centrifugiranja)
1:30	Trajanje programa	ovisno o odabiru programa u h:min (sati:minute)
1 - 24h	Fertig in (Gotovo u)	Završetak programa nakon ... h (h=sati)
8,0 kg	maks. punjenje	

### Prikazi statusa za napredak programa (tijek programa):

$\text{☰}$   $\text{☱}$   $\odot$  Kraj : pranje, ispiranje, centrifuga, trajanje programa odn. kraj programa

$\text{⓪}$  : Otvorite prozor za punjenje, umetnite rublje  $\rightarrow$  *Stranica 19*

$\text{☞}$  : Zaštita za djecu  $\rightarrow$  *Stranica 18*



## Rublje

### Priprema rublja

#### Oprez!

#### Oštećenja na uređaju/oštećenja na tkanini

Strana tijela (npr. sitan novac, uredske spajalice, igle, čavli) mogu oštetiti rublje ili sastavne dijelove perilice rublja.

Stoga kod pripreme Vašeg rublja poštujujte slijedeće napomene:

- Ispraznite džepove.

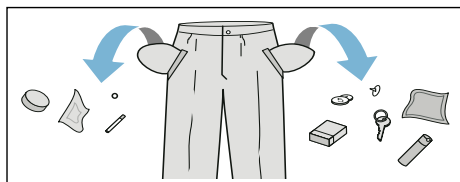

- Obratite pozornost na metale te ih izvadite (spajalice i sl.).
- Osjetljivo rublje (čarape, grudnjaci i sl.) perite u mreži/vrećici.
- Patentne zatvarače zatvorite, krevetninu zakopčajte.
- Iščekajte pijesak iz džepova i zavrnutih rubova.
- Kotačiće od zavjesa uklonite ili ih povežite unutar mrežice.

### Sortirajte rublje

Rublje sortirajte sukladno uputama za održavanje i sukladno informacijama proizvođača na etiketama za održavanje prema:

- Tkanini/vrsti vlakna
- Boji

**Napomena:** Rublje se može obojiti ili ne biti sasvim čisto. Bijelo i obojeno rublje perite odvojeno. Novo obojano rublje prvi puta perite odvojeno.

- Zaprljanost

Zajedno perite rublje koje je jednako zaprljano.

Nekoliko primjera za različite razine zaprljanosti ćete pronaći

→ *Stranica 11*

- **blago:** bez pretpranja, po potrebi odaberite postavku speedPerfect
- **normalno**
- **jako:** u perilicu stavite manje rublja, odaberite program s predpranjem
- **Mrlje:** mrlje odstranite/obradite dok su još svježe. Najprije ih očistite (obrišite) sapunicom/nemojte ribati. Komade odjeće zatim operite s odgovarajućim programom. Tvrdokorne/sasušene mrlje se mogu otkloniti tek nakon višekratnog pranja.
- Simboli na etiketama za održavanje Brojevi na simbolima upućuju na maksimalnu primjerenu temperaturu pranja.
  - : primjereno za normalni postupak pranja; npr. program **pamuk** (cotton)
  - : potreban je blagi postupak pranja; npr. program **Rublje lako za održavanje** (EasyCare)
  - : potreban je izrazito blagi postupak pranja; npr. program **Osjetljivo/Svila** (Delicates/Silk)
  - : primjereno za ručno pranje; npr. program **vuna** (wool)
  - : Rublje ne perite u stroju.

## Deterdžent

### Pravilan odabir deterdženta

Za pravilan izbor deterdženta, temperature i obrade odjeće je oznaka od presudne važnosti. → [www.sartex.ch](http://www.sartex.ch)

Na web stranici [www.cleanright.eu](http://www.cleanright.eu) ćete pronaći brojne dodatne korisne informacije o pranju, njezi i sredstvima za pranje u privatne svrhe.

- **Univerzalni deterdžent sa sredstvima za optički sjaj**  
primjereno za bijelo rublje otporno na iskuhavanje od lana ili pamuka  
Program: Pamuk / hladno - maks. 90 °C
- **Deterdžent za šareno rublje bez izbjeljivača i sredstava za optički sjaj**  
primjereno za šareno rublje od lana ili pamuka  
Program: Pamuk / hladno - maks. 60 °C
- **Deterdžent za šareno/osjetljivo rublje bez sredstava za optički sjaj**  
primjereno za šareno rublje od vlakana, sintetike koje je lako za održavanje  
Program: Rublje lako za održavanje/ hladno - maks. 60 °C
- **Sredstva za pranje finog rublja**  
primjereno za osjetljive fine tkanine, svilu ili viskozu  
Program: Osjetljivo/Svila / hladno - maks. 40 °C
- **Sredstva za pranje vune**  
primjereno za vunu  
Program: vuna / hladno - maks. 40 °C

### Štednja energije i deterdženta



















Kod lagano i normalno zaprljane odjeće možete štedjeti energiju (smanjenje temperature pranja) i deterdžent.









Štednja	Zaprljanost/naputak
 <p>Temperature prema etiketi za njegu i količina deterdženta sukladno preporuci za doziranje</p> <p>Temperature prema preporuci/ jaka zaprljanost</p>	<p><b>lagani</b> Nema vidljivih zaprljanosti i mrlja. Odjeća je samo poprimila tjelesni miris, npr.:</p> <ul style="list-style-type: none"> <li>■ lagana ljetna/sportska odjeća (nošena nekoliko sati)</li> <li>■ Majice, košulje, bluze (nošene 1 dan)</li> <li>■ Gostinska posteljina i ručnici (korišteni 1 dan)</li> </ul>
	<p><b>normalno</b> Vidljiva zaprljanost/ili je vidljivo nekoliko malih mrlja, npr.:</p> <ul style="list-style-type: none"> <li>■ majice, košulje, bluze (oznojene, nošene nekoliko puta)</li> <li>■ ručnici, posteljina (korištena najviše 1 tjedan)</li> </ul>
	<p><b>jako</b> Zaprljanost i/ili mrlje jasno vidljive, npr. kuhinjske krpe, dječja odjeća, radna odjeća</p>



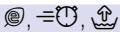

**Napomena:** Kod doziranja svih deterdženata/pomoćnih sredstava za pranje/njegu i čišćenje, strogo se pridržavajte naputaka i uputa proizvođača. → *Stranica 17*

## Pregled programa

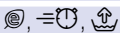
### Programi na biraču programa

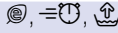
Program/vrsta rublja/naputci	Postavke
<b>Naziv programa</b> Kratko objašnjenje programa, odnosno za koju vrstu tkanine je primjeren.	maks. punjenje; * smanjeno punjenje kod postavke  SpeedPerfect izbor temperature izbor broj okretaja centrifuge; ** maks. broj okretaja centrifuge ovisno o modelu moguće postavke programa
 <b>Baumwolle (Pamuk)</b> otporne tkanine, odjevni predmeti od pamuka ili lana koji se smiju iskuhavati Pamuk (Cotton) + <b>predpranje</b> : program s predpranjem; raspodjela deterdženta u odjeljak I i II <b>Napomena:</b> Kod postavke  SpeedPerfect primjereno kao kratki program za blago zaprljano rublje.	maks. 8 kg/5* kg Cold (hladno) - 90 °C - - - ... 1200** okr/min  ,  , 
 <b>Rublje lako za održavanje (Easy-Care)</b> Odjevni predmeti od sintetike ili miješanih materijala Rublje lako za održavanje (EasyCare) + <b>pretpranje</b> : program s pretpranjem; raspodjela deterdženta u odjeljak I i II	maks. 4 kg Cold - 60 °C - - - ... 1200 okr/min  ,  , 
 <b>Mix</b> mješovito punjenje koje se sastoji od pamuka i sintetike	maks. 3,5 kg Cold - 40 °C - - - ... 1200** okr/min  ,  , 
 <b>Osjetljivo/Svila (Delicate/Silk)</b> za osjetljive, perive tkanine, npr. svila, saten, sintetika ili miješani materijal (npr. svilene bluze, svileni šalovi) <b>Napomena:</b> Koristite deterdžent za strojno pranje primjeren za osjetljivo rublje ili svilu.	maks. 2 kg Cold - 40 °C - - - ... 800 okr/min  ,  , 

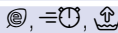
Program/vrsta rublja/naputci	Postavke
 <b>Vuna</b> (wool) ručno ili strojno perivo rublje iz vune ili koje sadži vunu; izrazito blag program pranja kako bi se izbjeglo skupljanje rublja, dulje programske stanke (tkanine miruju u vodi)	maks. 2 kg Cold - 40 °C - - - ... 800 okr/min -
<b>Napomene</b> <ul style="list-style-type: none"> <li>■ Vuna je životinjskog podrijetla, npr. angora, alpaka, lama, ovca.</li> <li>■ Koristite deterdžent za strojno pranje primjeren za vunu.</li> </ul>	
 <b>Ispiranje</b> (Rinse) Ekstra ispiranje (Rinse) sa centrifugiranjem (Spin)	maks. 8 kg - - - - ... 1200** okr/min 
 <b>Centrifugiranje/ ispušavanje</b> (Spin/Drain) Ekstra centrifugiranje s mogućnošću biranja broja okretaja Samo treba ispumpati, broj okretaja centrifuge postavite na - - - .	maks. 8 kg - - - - ... 1200** okr/min 
 <b>Ekstra kratko 30'/15'</b> (SuperQuick) ekstra kratki program oko 30'/15' minuta primjeren za blago zaprljano sitno rublje	maks. 3,5 kg / 2 kg Cold - 40 °C - - - ... 1200** okr/min -
 <b>Sportswear</b> (Sportska odjeća) Tkanine od mikro-vlakana za sport i rekreaciju	maks. 2 kg Cold - 40 °C - - - ... 800 okr/min 
 <b>Odjeća za slobodno vrijeme</b> (outdoor) Odjeća za kišu i slobodno vrijeme s membranskim slojem i tkanine koje odbijaju kapljice vode	maks. 2 kg Cold - 40 °C - - - ... 800 okr/min 
<b>Napomene</b> <ul style="list-style-type: none"> <li>■ Koristite specijalni deterdžent primjeren za strojno pranje rublja, doziranje sukladno uputama proizvođača u odjeljak II.</li> <li>■ Rublje se ne smije tretirati omekšivačem.</li> <li>■ Prije pranja, temeljito očistite ladicu za deterdžent (sve odjeljke) od ostataka omekšivača.</li> </ul>	

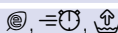
Program/vrsta rublja/naputci	Postavke
 <b>Alergija Plus</b> (AllergyPlus) otporne tkanine <b>Napomena:</b> produženo pranje i ispiranje (Rinse) uz veću razinu vode za posebno osjetljivu kožu	maks. 7,5 kg/5* kg Cold - 60 °C - - - ... 1200** okr/min 
 <b>Košulje</b> /bluze (Shirt/Blouses) košulje/bluze koje ne treba glačati od pamuka, lana, sintetike ili miješanoga sastava <b>Napomena:</b> Svilene košulje/bluze /osjetljive materijale perite u programu Osjetljivo/Svila (Delicates/Silk).	maks. 2 kg Cold - 60 °C - - - ... 800 okr/min 
 <b>Dark wash</b> tamne tkanine od pamuka i tamne tkanine lake za održavanje Tkanine perite s unutarnjom stranom okrenutom prema van.	maks. 3,5 kg Cold - 40 °C - - - ... 1200 okr/min 

## Štirkanje

**Napomena:** Rublje se ne smije tretirati omekšivačem.



Štirkanje je moguće u svim programima pranja tekućom štirkom. Štirku treba prema uputama proizvođača dozirati u odjeljak  (ukoliko je potrebno prethodno očistiti).



## Bojenje/Izbjeljivanje

Bojiti samo u uobičajenim kućanskim omjerima. Sol može oštetiti oplemenjeni čelik! Obratiti pozornost na upute proizvođača boja.

**Ne** izbjeljujte rublje u perilici rublja!

## Namakanje

1. Sredstvo za namakanje/deterdžent sukladno uputama proizvođača stavite u odjeljak **II**.
2. Birač programa postavite na  **pamuk 30 °C** (Cotton).
3. Odaberite **Start/punjenje** (Start/Reload) .

4. Nakon oko 10 minuti odaberite **Start/punjenje**  (Start/Reload).
5. Nakon željenog vremena namakanja ponovno odaberite **Start/punjenje**  (Start/reload) ukoliko program treba nastaviti ili promijenite program.

### Napomene

- Stavljajte rublje iste boje.
- Nije potrebno dodavati deterdžent, za pranje se koristi sapunica za namakanje.

## **P+** Unaprijed podešene postavke programa

Tvornički su kod svih programa unaprijed podešeni temperatura, broj okretaja kod centrifuge i trajanje programa (vrijeme gotovo u) (Ready in).

Nakon odabira prikazani su na polju za prikaz.

Unaprijed podešene postavke možete promijeniti na sljedeći način.

### Temperatura (Temp. °C)

Prije i tijekom programa možete ovisno o napretku programa promijeniti unaprijed podešenu temperaturu (u °C).

Odgovarajuću tipku pritisćite sve dok se ne prikaže željena postavka.

Maksimalna temperatura koju možete podesiti ovisi o odabranom programu.

Pregled programa → *Stranica 12*

### Broj okretaja centrifuge (rpm)

Prije i tijekom programa možete ovisno o napretku programa promijeniti broj okretaja centrifuge (u okr/min; okretaja na minutu).

Odgovarajuću tipku pritisćite sve dok se ne prikaže željena postavka.

Postavka – – –  : prekid ispiranja = bez završne centrifuge, rublje nakon posljednjeg ispiranja ostaje namočeno u vodi.

Prekid ispiranja možete odabrati radi sprječavanja gužvanje rublja, ako na kraju programa rublje nećete odmah izvaditi iz perilice rublja.

Maksimalni broj okretaja koji možete podesiti ovisi o odabranom programu i modelu.

Pregled programa → *Stranica 12*

## Vrijeme gotovo u (Ready in)

Izborom programa prikazuje se trenutno trajanje programa.

Trajanje programa prilagođava se automatski kod programa koji je u tijeku. Promijene unaprijed podešenih postavki programa odn. postavki programa utječu na promjenu trajanja programa.

Prije nego što program započne, završetak programa (vrijeme gotovo u) (Ready in) može se unaprijed odabrati u koracima od po sat vremena (h=sat) do maksimalno 24 sata unaprijed.



Odgovarajuću tipku pritisćite sve dok se ne prikaže željena postavka.

**Napomena:** Trajanje programa se uračunava u podešeno vrijeme gotovo u (Ready in).

Nakon pokretanja se prikazuje prethodno odabrano vrijeme, npr **8h** i odbrojava se sve dok ne započne program pranja. Zatim se prikazuje trajanje programa npr. **2:30** (sati:minute).

### Promjena prethodno odabranog vremena:

Prethodno odabrano vrijeme može se nakon pokretanja programa promijeniti na sljedeći način:

1. Odaberite **Start/punjenje** (Start/Reload) .
2. Pritisćite tipku **gotovo u** (Ready in) sve dok se ne prikaže željeni broj sati.
3. Pritisnite tipku **Start/punjenje** (Start/Reload) .

### Rublje stavljajte u perilicu dok prethodno odabrano vrijeme teče:

1. Odaberite **start/punjenje** (**Start/Reload**).
2. Na polju za prikaz svijetle **YES** i . Prozor za punjenje se može otvoriti i možete puniti rublje.
3. Zatvorite prozor za punjenje.

4. Pritisnite tipku **Start/punjenje** (Start/Reload) . Prethodo odabrano vrijeme i dalje teče.

## Dodatne postavke programa

### SpeedPerfect

za kraće vrijeme pranja sa sličnim učinkom pranja kao i u standardnom programu.

**Napomena:** Ne prekoračujte maksimalnu količinu punjenja. Pregled programa → *Stranica 12*

### EcoPerfect

za uštedu energije sa sličnim učinkom pranja kao i u standardnom programu.

### Voda plus

Povišena razina vode i dodatno ispiranje, produljeno vrijeme pranja. Za područja s vrlo mekom vodom ili za dodatno poboljšanje rezultata ispiranja.

## Upravljanje uređajem

### Priprema perilice rublja

**Napomena:** Perilica rublja **mora biti stručno postavljena i priključena.** od → *Stranica 30*

1. Utaknite mrežni utikač.
2. Otvoriti slavinu za vodu.
3. Otvorite prozor za punjenje.
4. Provjerite da li je bubanj potpuno ispražnjen. Ukoliko nije, ispraznite ga.

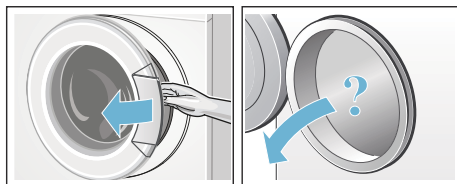

## Biranje programa/uključivanje uređaja

**Napomena:** Ukoliko ste aktivirali zaštitu za djecu, morate je deaktivirati prije nego što možete podesiti program. → *Stranica 18*

Odaberite željeni program pomoću birača programa. Okretanje je moguće u oba smjera.

Stoj je uključen.

Na polju za prikaz kontinuirano se pojavljuje odabrani program:

- trajanje programa,
- podešena temperatura,
- podešeni broj okretaja centrifuge i
- maksimalno punjenje.

## Promjena unaprijed podešenih postavki programa

Možete iskoristiti unaprijed podešene postavke ili ih promijeniti.

Odgovarajuću tipku pritišćite sve dok se ne prikaže željena postavka.

Postavke su aktivne bez potvrde.

Postavke ne ostaju pohranjene nakon isključivanja uređaja.

Unaprijed podešene postavke programa → *Stranica 15*

Pregled programa od → *Stranica 12*



## Odabir dodatnih postavki programa

Odabirom dodatnih postavki možete postupak pranja još bolje prilagoditi Vašim potrebama.

Postavke se mogu odabrati ili izmijeniti ovisno o napretku programa.

Lampice indikatora tipki svijetle kada je postavka aktivna.

Postavke ne ostaju pohranjene nakon isključivanja uređaja.

Dodatne postavke → *Stranica 16*

Pregled programa od → *Stranica 12*

## Stavljanje rublja u bubanj

### **Upozorenje** **Opasnost po život!**

Komadi rublja tretirani sredstvima za čišćenje koja sadrže razrjeđivač, npr. sredstva za uklanjanje mrlja/benzin za pranje, mogu nakon što ste ih stavili u stroj uzrokovati eksploziju. Stoga rublje tretirano ovim sredstvima prethodno temeljito ručno isperite.

### **Napomene**

- Pomiješajte velike i male komade rublja. Različito veliki komadi rublja se bolje raspoređuju tijekom centrifugiranja. Pojedini komadi rublja mogu uzrokovati neravnotežu.
  - Poštujte navedeno maksimalno punjenje. Pretrpanost smanjuje rezultat pranja i uzrokuje gužvanje rublja.
1. Prethodno sortirane komade rublja raširene stavljajte u bubanj za pranje.
  2. Pazite da komadi rublja ne ostanu uglavljeni između prozora za punjenje i gumene manžete i zatvorite otvor za punjenje.

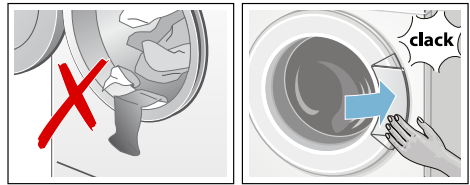

Na polju za prikaz treperi lampica indikatora na tipki Start i na polju za prikaz se i dalje kontinuirano prikazuju postavke programa. Promjene postavki su moguće.

## Doziranje i punjenje deterdženta i sredstva za njegu rublja

### **Oprez!** **Oštećenja na uređaju**

Sredstva za čišćenje i sredstva za prethodnu obradu rublja (npr. sredstvo za uklanjanje mrlja, sprej za pretrpanje, ...) mogu u slučaju dodira oštetiti površinu perilice rublja.

Ne dopustite da ova sredstva dođu u dodir s površinom perilice rublja. Ukoliko je potrebno, vlažnom krpom odmah obrišite ostatke spreja i druge ostatke/kapljice.

### **Doziranje**

Deterdžent i sredstvo za njegu rublja dozirajte prema:

- tvrdoći vode; tvrdoću vode možete saznati u Vašoj vodoopskrbnoj tvrtci
- podacima proizvođača na ambalaži
- količini rublja
- zaprljanosti → *Stranica 11*

### **Punjenje**

#### **Upozorenje** **Nadraživanje očiju/kože!**

Prilikom otvaranja ladice za deterdžent tijekom rada uređaja, deterdžent/ ili omekšivač mogu prsnuti. Oprezno otvorite ladicu.

U slučaju kontakta s deterdžentom/ sredstvom za njegu rublja temeljito isperite oči odn. kožu.

U slučaju nenamjernog gutanja, odmah potražite savjet liječnika.

**Napomena:** Guste omekšivače i štirku razrijedite vodom, to sprječava začepljenje.

Punjenje deterdženta i sredstva za njegu rublja u odgovarajuće odjeljke:

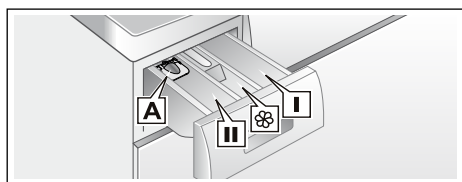

Pomoć pri doziranju **A** za tekući deterdžent

Odjeljak **II** Deterdžent za glavno pranje, sredstvo za omekšavanje tvrde vode, izbjeljivač, sol za mrlje

Odjeljak  Omekšivač, štirka, ne prekoračujte **max** razinu

Odjeljak **I** Deterdžent za rublje za pretpranje

1. Izvucite ladicu za deterdžent do graničnika.
2. Napunite sredstvo za pranje rublja i/ ili sredstvo za njegu rublja.
3. Zatvorite ladicu za deterdžent.

### Pomoć za doziranje\* za tekući deterdžent

\*ovisno o modelu

Za doziranje tekućeg deterdženta postavite pomoć za doziranje:

1. Izvucite ladicu za deterdžent. Pritisnite umetak prema dolje i do kraja izvucite ladicu.
2. Pomoć za doziranje gurnite prema naprijed, zaklopite i uglavite.
3. Ponovno umetnite ladicu.

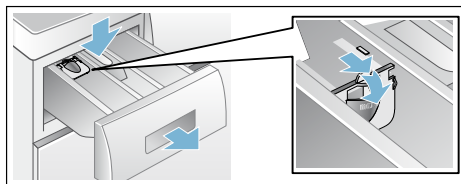

**Napomena:** Pomoć za doziranje nemojte koristiti kod deterdženata u gelu i za deterdžente u prašku i kod programa s pretpranjem odn. kod odabranog vremena gotovo u (Ready in).

**Kod modela bez pomoći za doziranje** napunite tekući deterdžent u odgovarajući spremnik za doziranje i stavite ga u bubanj.

## Početak programa

Odaberite tipku **Start**/punjenje (Start/Reload). Lampica indikatora svijetli i program se pokreće.

Na polju za prikaz se tijekom programa prikazuju vrijeme gotovo u (Ready In) odn. nakon početka programa pranja i simboli za napredak programa. polje za prikaz → *Stranica 9*

**Napomena:** Ukoliko program želite zaštititi od neželjene promjene, zaštitu za djecu odaberite na slijedeći način.

## Zaštita za djecu

Perilicu rublja možete zaštititi od nehotičnih promjena podešenih funkcija. U tu svrhu nakon pokretanja programa aktivirajte zaštitu za djecu.

Za **aktiviranje/deaktiviranje** odaberite u trajanju od oko 5 sekundi tipku Start/punjenje (Start/Reload). Na polju za prikaz pojavljuje se simbol .

-  svijetli: kada je zaštita za djecu aktivna.

-  treperi: Zaštita za djecu je aktivna a birač programa je pomaknut. Kako biste izbjegli prekid programa, birač programa vratite natrag na početni program. Simbol ponovno svijetli.

**Napomena:** Zaštita za djecu može ostati aktivirana do sljedećeg pokretanja programa čak i nakon što je stroj isključen. Prije pokretanja programa morate prvo deaktivirati zaštitu za djecu te je po potrebi nakon pokretanja programa ponovno aktivirati.

## Dodavanje rublja





Nakon pokretanja programa možete ukoliko je to potrebno puniti rublje ili ga izvaditi.

Odaberite tipku **Start/punjenje**  (Start/Reload).

Lampica indikatora za Start/punjenje  (Start/Reload) treperi, a stroj provjerava da li je punjenje moguće.



**Napomena:** Prilikom punjenja prozor za punjenje ne ostavljajte otvoren dulje vrijeme – iz rublja se može iscijediti voda te se potom izliti iz perilice.

Ako na polju za prikaz:

- svijetle **oba** simbola **YES** i , punjenje je moguće.
- Ako treperi **NO**, pričekajte dok **YES** i  ne zasvijetle. Prozor za punjenje otvorite tek kada svijetle **oba** simbola **YES** i .
- **NO** svijetli u slučaju da punjenje nije moguće. Kod visoke razine vode, visoke temperature ili rotirajućeg bubnja, prozor za punjenje ostaje zatvoren iz sigurnosnih razloga a punjenje rublja nije moguće.  
**Za nastavak programa pritisnite** tipku **Start/punjenje** (Start/Reload) . Program se automatski nastavlja.



## Promjena programa

Ako ste nehotice pokrenuli krivi program, možete ga promijeniti na slijedeći način:



1. Odaberite Start/**punjenje** (Start/Reload) .
2. Odaberite drugi program.
3. Odaberite **Start/punjenje**  (Start/Reload). Novi program počinje od početka.

## Prekid programa

Kod programa s visokom temperaturom:

1. Odaberite Start/**punjenje** (Start/Reload) .
2. Za hlađenje rublja: odaberite **ispiranje** (Rinse).
3. Odaberite **Start/punjenje**  (Start/Reload).

Kod programa s nižom temperaturom:

1. Odaberite Start/**punjenje** (Start/Reload) .
2. Odaberite **centrifugu** (Spin) ili **ispumpavanje** (Empty).
3. Odaberite **Start/punjenje** (Start/Reload) .

## Kraj programa kod prekida ispiranja

Na polju za prikaz se pojavljuje ---  a lampica indikatora na tipki Start/punjenje (Start/Reload) treperi.

Za dovršetak programa podesite birač programa na centrifuga/ ispumpavanje (Spin/Empty) ili odaberite broj okretaja centrifuge. Zatim odaberite tipku **Start/punjenje** (Start/Reload) .

## Kraj programa

Na polju za prikaz pojavljuje se **End** a lampica indikatora na tipki Start/pauza isključena je.

Ako se na polju za prikaz dodatno pojavi simbol ☁, to znači da je perilica rublja prepoznala previše pjene tijekom programa pranja te je zbog toga automatski uključila postupak ispiranja za uklanjanje pjene.

**Napomena:** Prilikom slijedećeg pranja s istom količinom rublja, koristite manje deterdženta.

## Vađenje rublja/isključivanje uređaja

1. Otvorite prozor za punjenje i izvadite rublje.
2. Birač programa postavite na **Isklj** (Off). Uređaj je isključen.
3. Zatvorite slavinu za vodu.

**Napomena:** Kod Aqua stop-modela nije potrebno.

### Napomene

- Ne zaboravite komade odjeće u bubnju. Prilikom sljedećeg pranja se može stisnuti ili obojiti drugo rublje.
- Uklonite sve eventualno zaostale predmete iz bubnja i skinite gumene manžete - opasnost od hrdanja.

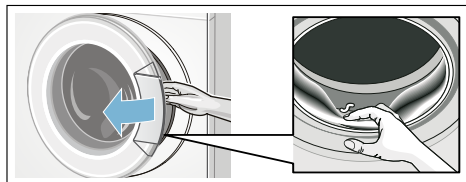

- Prozor za punjenje i ladicu za deterdžent ostavite otvorene kako bi se zaostala voda mogla osušiti.
- Uvijek pričekajte kraj programa, jer bi uređaj u suprotnom još uvijek mogao biti blokiran. Zatim uključite uređaj i pričekajte da se deblokira.
- Ako je kraj programa na polju za prikaz ugašen, tada je uključen način uštede energije. Za uključivanje pritisnite bilo koji gumb.

## Senzorsko upravljanje

### Automatika količine

Ovisno o vrsti tkanine i punjenju, automatika količine optimalno uskladuje potrošnju vode u svakom programu.

### Kontrolni sustav za ravnotežu

Automatski kontrolni sustav za ravnotežu otkriva neravnotežu te kroz nekoliko ponovljenih centrifuga postiže ravnomjernu raspodjelu rublja.

Iz sigurnosnih razloga se kod nepovoljne raspodjele rublja smanjuje broj okretaja ili se ne centrifugira.

**Napomena:** Stavite male i velike komade odjeće u bubanj.

→ *Stranica 25*

### VoltCheck

Automatski sustav kontrole napona prepoznaje nedopušteno prekoračenje napona. Na polju za prikaz indikatora Gotovo u (Ready in) treperi dvotočka. → *Stranica 9*

Kada je opskrbeni napon ponovno stabilan, dvotočka indikatora Gotovo u (Ready in) više ne treperi.

Ukoliko je prekoračenje napona ipak moglo uzrokovati produženje programa, u tom slučaju treperi točka na indikatoru Gotovo u (Ready in).

## Podešavanje signala

### 1. Aktiviranje načina podešavanja za jačinu signala

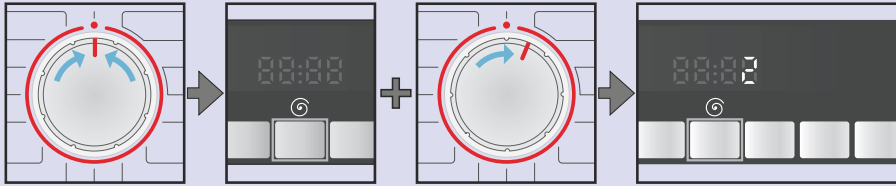

Postavite na ●.

Tipku  držite pritisnutu + okrenite za jedan položaj udesno.

Držite je pritisnutu daljnjih 5 sekundi sve dok elementi za prikaz ne zasvijetle. Način podešavanja je aktiviran.

### 2. Podesite glasnoću za signale tipki (ovisno o modelu)

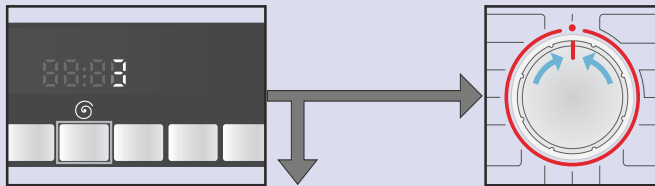

Pritišćite sve dok se ne postigne željena jačina za 3. ili zvuka.

Za napuštanje načina podešavanja jačine zvuka signala, podesite na ●.



### 3. Podešavanje jačine zvuka za Signale upozorenja



Okrenite za jedan položaj udesno.

Pritišćite sve dok se ne postigne željena jačina zvuka.

Za napuštanje načina podešavanja jačine zvuka signala, podesite na ●.



## Čišćenje i održavanje

### **Upozorenje**

#### **Opasnost po život!**

U slučaju kontakta s dijelovima koji provode napon postoji opasnost od strujnog udara.  
Isključite uređaj i izvucite mrežni utikač.

### **Upozorenje**

#### **Opasnost od trovanja!**

Uslijed korištenja sredstava za čišćenje koja primjerice sadrže benzin za čišćenje, mogu nastati otrovne pare. Ne koristite sredstva za čišćenje koja sadrže otapala.

### **Oprez!**

#### **Oštećenja na uređaju**

Sredstva za čišćenje koja sadrže otapala npr. benzin za čišćenje mogu oštetiti površine i sastavne dijelove stroja.

Ne koristite sredstva za čišćenje koja sadrže otapala.

## Kućište stroja/upravljačko polje

- Kućište i upravljačko polje izribajte mekom i vlažnom krpom.
- Odmah izvadite ostatke deterdženta.
- Zabranjeno je čišćenje mlazom vode.

## Bubanj za pranje

Koristite sredstva za čišćenje koja ne sadrže klor, ne koristite metalnu spužvu.

## Uklanjanje kamenca

Kod pravilnog doziranja deterdženta, uklanjanje kamenca nije potrebno. Ukoliko ipak jest, postupajte prema uputama proizvođača sredstva za uklanjanje kamenca. Primjerena sredstva za uklanjanje kamenca možete

naručiti putem naše internet stranice ili u našoj servisnoj službi.

## Ladica za deterdžent i kućište

Ako primijetite ostatke deterdženta ili omekšivača:

1. Izvucite ladicu za deterdžent. Pritisnite umetak prema dolje i do kraja izvucite ladicu.
2. Za vađenje umetka: prstom pritisnite umetak odozdo prema gore.

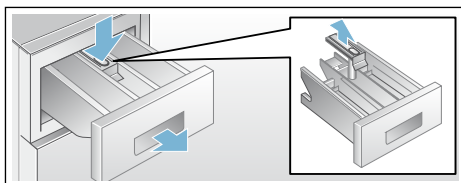

3. Korito za ispiranje i umetak očistite vodom i četkom i osušite ih. I kućište očistite iznutra.
4. Stavite i uglavite umetak (cilindar postavite na vodeći zatic).
5. Umetnite ladicu za deterdžent.

**Napomena:** Ladicu za deterdžent ostavite otvorenu kako bi se zaostala voda mogla osušiti.

## Crpka za otpadnu vodu začepljena

### **Upozorenje**

#### **Opasnost od opekline vrućom parom!**

Sapunica je kod pranja na visokim temperaturama vruća. Kontakt s vrućom sapunicom može uzrokovati opekline. Ostavite vodu da se ohladi.

1. Zatvorite slavinu za vodu kako ne bi mogla dotjecati voda koja bi se morala ispuštati kroz crpku za otpadnu vodu.
2. Isključite uređaj. Izvucite mrežni utikač.
3. Otvorite i izvadite servisnu zaklopku.

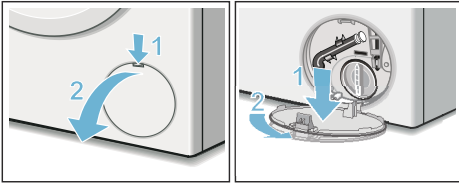

4. Izvadite crijevo za pražnjenje iz držača.  
Skinite zatvornu kapu, ispustite sapunicu u primjerenu posudu. Nabijte zatvornu kapu i umetnite crijevo za pražnjenje u držač.

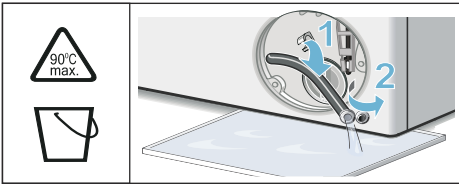

5. Poklopac pumpe oprezno odvrnite, zaostala voda može oteći. Očistite unutarnji prostor, navoj na poklopcu crpke te kućište crpke. Propeler crpke za otpadnu vodu mora se moći okretati. Poklopac pumpe ponovno umetnite i zavrnite. Ručka mora stajati okomito.

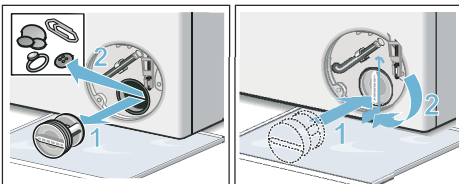

6. Postavite servisnu zaklopku, uglavite je i zatvorite.

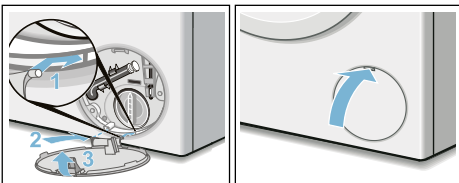

**Napomena:** Kako biste spriječili da pri sljedećem pranju deterđent

neiskorišteno oteče u odvod: u odjeljak **II** ulijte 1 litru vode i pokrenite program **ispumpavanja** (Empty).

## Odvodno crijevo je začepljeno na sifonu

1. Isključite uređaj. Izvucite mrežni utikač.
2. Otpustite obujmicu crijeva. Oprezno skinite odvodno crijevo, zaostala voda može oteći.
3. Očistite odvodno crijevo i nastavke sifona.

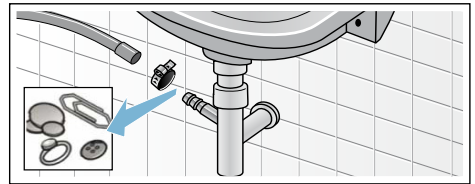

4. Ponovno natakните odvodno crijevo i obujmicom za crijevo osigurajte spojno mjesto.

## Sito na dovodu vode začepljeno

Najprije treba smanjiti tlak vode u dovodnom crijevu:

1. Zatvorite slavinu za vodu.
2. Odaberite program po želji (osim ispiranje/centrifugiranje/ispumpavanje) (Rinse/Spin/Empty).
3. Odaberite **Start**/punjenje (Start/Reload). Ostavite program da radi oko 40 sekundi.
4. Birač programa postavite na **Isklj** (Off). Izvucite mrežni utikač.
5. Čišćenje sita na slavini: Sa slavine za vodu skinite crijevo. Sito očistite četkicom.

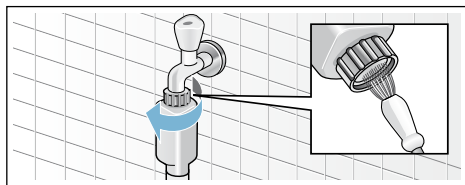

6. Kod modela Standard i Aqua-Secure, čišćenje sita sa stražnje strane uređaja:  
Skinite crijevo na stražnjoj strani uređaja,  
Sito izvadite kliještama i očistite ga.

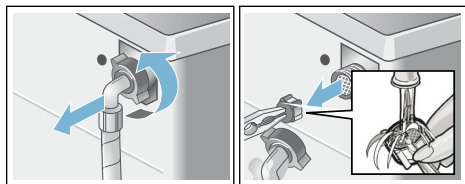

7. Priključite crijevo te zatim provjerite da li je dobro zabrtvljeno.

## ? Smetnje - što učiniti?

### Deblokiranje u nuždi

npr. kod nestanka struje

Program će se nastaviti čim se opskrba električnom energijom ponovno uspostavi.

Ako ipak želite izvaditi rublje, prozor za punjenje može se otvoriti na sljedeći način:

### Naputci u polju za prikaz

Indikator	Uzrok/Pomoć
YES	Prozor za punjenje je deblokirao. Punjenje rublja je sada moguće.
NO	<ul style="list-style-type: none"><li>Temperatura je previsoka. Pričekajte dok se temperatura ne spusti.</li><li>Razina vode je previsoka. Punjenje rublja nije moguće. Ukoliko je potrebno odmah zatvorite prozor za punjenje. Za nastavak programa odaberite <b>Start/punjenje</b> (Start/Reload) .</li></ul>

### **Upozorenje** **Opasnost od opekline vrućom parom!**

Kod pranja na visokim temperaturama može doći do kontakta s vrućom sapunicom i rubljem, što može uzrokovati opekline. Stoga ih po potrebi ostavite da se ohlade.

### **Upozorenje** **Opasnost od ozljede!**

U slučaju dodira rotirajućeg bubnja možete ozlijediti ruke. Ne dodirujte rotirajući bubanj. Pričekajte dok se bubanj ne prestane okretati.

### **Oprez!** **Moguća oštećenja od vode**



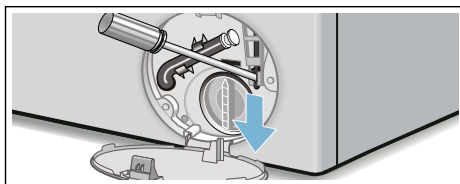

Istjecanje vode može uzrokovati oštećenje vodom.

Ne otvarajte prozor za punjenje sve dok je na staklu vidljiva voda.





1. Isključite uređaj. Izvucite mrežni utikač.
2. Ispustite sapunicu.
3. Deblokadu u slučaju nužde uz pomoć alata povucite prema dolje i otpustite. Prozor za punjenje se sada može otvoriti.





Indikator	Uzrok/Pomoć
 treperi	<ul style="list-style-type: none"> <li>Eventualno priključeno rublje. Molimo Vas da još jednom otvorite i zatvorite prozor za punjenje i odaberete <b>Start</b>/punjenje (Start/Reload) .</li> <li>Ukoliko je potrebno, prozor za punjenje stisnite odn. izvadite rublje te ponovno pritisnite.</li> <li>Ukoliko je potrebno, uređaj isključite i ponovno uključite; podesite program i podesite individualne postavke; pokrenite program.</li> </ul>
E:17	<ul style="list-style-type: none"> <li>Do kraja otvorite slavinu za vodu,</li> <li>Dovodno crijevo je savijeno/priključeno,</li> <li>Tlak vode je preslab. Očistite sito.</li> </ul>
E:18	<ul style="list-style-type: none"> <li>Crpka za otpadnu vodu je začepljena. Očistite crpku za otpadnu vodu.</li> <li>Odvodno crijevo/odvodna cijev je začepljena. Očistite odvodno crijevo na sifonu.</li> </ul>
E:23	Voda u podnoj posudi, perilica nije dobro zabrtvljena. Zatvorite slavinu za vodu. Nazovite servisnu službu!
	Zaštita za djecu aktivirana, deaktivirajte.
 treperi	prepoznato je previše pjene, uključuje se postupak ispiranja.
:	Mrežni napon je preizak.
.	Podnapon u programu za pranje. Program se produžuje.
ostali indikatori	Isključite uređaj, pričekajte 5 sekundi i ponovno ga uključite. Ukoliko se indikator ponovno uključuje, nazovite servisnu službu.

## Smetnje - što učiniti?

Smetnje	Uzrok/Pomoć
Voda istječe iz perilice.	<ul style="list-style-type: none"> <li>Odvodno crijevo pravilno učvrstite/zamijenite.</li> <li>Zategnite vijčani spoj dovodnog crijeva.</li> </ul>
Voda ne teče. Deterđent ne ulazi u perilicu.	<ul style="list-style-type: none"> <li><b>Start</b>/punjenje (Start/Reload)  nije odabrano?</li> <li>Slavina za vodu nije otvorena?</li> <li>Sito je možda začepljeno? Očistite sito.</li> <li>Dovodno crijevo je savijeno ili priključeno?</li> </ul>
Prozor za punjenje ne da se otvoriti.	<ul style="list-style-type: none"> <li>Sigurnosna funkcija aktivna. Prekid programa?</li> <li>Odabran ---  (prekid ispiranja = bez završnog centrifugiranja)?</li> <li>Otvaranje je moguće samo pomoću odbravljanja u nuždi?</li> </ul>
Program se ne pokreće.	<ul style="list-style-type: none"> <li>Da li je odabrano <b>Start</b>/punjenje (Start/reload) ili vrijeme  <b>gotovo u</b> (Ready in)?</li> <li>Prozor za punjenje je zatvoren?</li> <li> Zaštita za djecu aktivirana? Deaktivirajte.</li> </ul>
Otpadna voda se ne crpi.	<ul style="list-style-type: none"> <li>Odabran ---  (prekid ispiranja = bez završnog centrifugiranja)?</li> <li>Očistite crpku za otpadnu vodu.</li> <li>Očistite odvodnu cijev i/ili odvodno crijevo.</li> </ul>

Smetnje	Uzrok/Pomoć
Voda u bubnju se ne vidi.	Nije pogreška – voda je ispod vidnog područja.
Učinak centrifugiranja nije zadovoljavajući.	<ul style="list-style-type: none"> <li>Nije pogreška – kontrolni sustav za ravnotežu prekinuo je centrifugiranje zbog toga jer je rublje neravnomjerno posloženo.</li> </ul>
Rublje je mokro/suviše vlažno.	<ul style="list-style-type: none"> <li>U bubnju rasporedite velike i male komade rublja.</li> <li>Da li je odabran suviše mali broj okretaja?</li> </ul>
Višekratno kratko centrifugiranje.	Nije pogreška – kontrolni sustav za ravnotežu izjednačava neravnotežu.
Trajanje programa duže je nego uobičajeno.	<ul style="list-style-type: none"> <li>Nije pogreška – kontrolni sustav za ravnotežu izjednačava neravnotežu višekratnim raspoređivanjem rublja.</li> <li>Nije pogreška – aktivan je sustav kontrole pjene – uključuje se ispiranje.</li> </ul>
Vrijeme trajanja programa mijenja se tijekom ciklusa pranja.	Nema pogreške – tijekom programa se optimizira za dotični postupak pranja. To može dovesti do promjene trajanja programa na polju za prikaz.
Zaostala voda u odjeljku  za sredstvo za njegu rublja.	<ul style="list-style-type: none"> <li>Nema pogreške – Nema utjecaja na učinak sredstava za njegu rublja.</li> <li>Po potrebi očistite umetak.</li> </ul>
Stvaranje neugodnih mirisa u perilici rublja.	Pokrenite program  <b>pamuk 90 °C</b> (Cotton) bez umetanja rublja. U tu svrhu koristite univerzalni deterdžent.
U polju za prikaz treperi simbol  . Ponekad izlazi i pjena iz ladice za deterdžent.	Korišteno je previše deterdženta? Jednu žlicu omekšivača za rublje izmiješajte s 1/2 litre vode te dodajte u odjeljak <b>II</b> (ne za odjeću za slobodno vrijeme, sportsku odjeću, pernatu odjeću!). Smanjite dozu deterdženta pri sljedećem pranju.
Tijekom centrifugiranja stvaraju se jaki šumovi, vibracije i stroj "hoda".	<ul style="list-style-type: none"> <li>Uređaj poravnan? Poravnajte uređaj.</li> <li>Jesu li nožice uređaja fiksirane? Zaštitite nožice uređaja.</li> <li>Zaštita za transport uklonjena? Skinite zaštitu za transport.</li> </ul>
Polje za prikaz/lampice indikatora tijekom rada ne funkcioniraju.	<ul style="list-style-type: none"> <li>Nestanak električne energije?</li> <li>Osigurači isključeni? Osigurače uključite/zamijenite.</li> <li>Ako se smetnja ponovno pojavi, pozovite servisnu službu.</li> </ul>
Na rublju se nalaze ostaci deterdženta.	<ul style="list-style-type: none"> <li>Neki deterdženti bez fosfata sadrže tvari koje nisu topive u vodi.</li> <li>Odaberite <b>Ispiranje</b> (Rinse) ili iščetkajte rublje nakon pranja.</li> </ul>
U polju za prikaz se u stanju punjenja prikazuje <b>NO</b> .	<ul style="list-style-type: none"> <li>Razina vode je previsoka. Punjenje rublja nije moguće. Ukoliko je potrebno odmah zatvorite prozor za punjenje.</li> <li>Za nastavak programa odaberite <b>Start</b>/punjenje (Start/Reload) .</li> </ul>
U polju za prikaz se u stanju punjenja prikazuje <b>YES</b> .	Prozor za punjenje je deblokiran. Punjenje rublja je sada moguće.
Na polju za prikaz indikatora Gotovo u (Ready in) treperi dvotočka (:).	Mrežni napon je prenizak.

Smetnje	Uzrok/Pomoć
Treperi točka (.) na polju za prikaz.	Podnapon je u programu pranja uzrokovao produžetak programa pranja.
<p>Ako smetnju ne možete ukloniti sami (isključivanjem/uključivanjem), ili ako je potreban popravak:</p> <ul style="list-style-type: none"> <li>■ Birač programa postavite na <b>Isklj</b> (Off). Uređaj je isključen.</li> <li>■ Mrežni utikač izvucite iz utičnice.</li> <li>■ Zatvorite slavinu za vodu i nazovite servisnu službu.</li> </ul>	



## Servisna služba

Što činiti ako smetnje ne možete otkloniti sami? → *Stranica 25*, Molimo obratite se našoj servisnoj službi. → naslovna stranica

Uvijek ćemo pronaći odgovarajuće rješenje, pa i kako bismo izbjegli nepotreban dolazak tehničara.

Molimo navedite servisnoj službi broj proizvoda (Br. proiz.) i tvornički broj (FD) aparata.

E-Nr. _____	FD _____
Broj proizvoda	Tvornički broj

Ove podatke ćete pronaći \*ovisno o modelu:

na prozoru za punjenje iznutra\*/  
otvorenoj servisnoj zaklopci\* i stražnjoj strani uređaja.

### **Imajte povjerenje u kompetentnost proizvođača.**

Obratite nam se. Uvjerite se da popravak vrše kvalificirani serviseri s originalnim rezervnim dijelovima.



## Vrijednosti potrošnje

### Potrošnja energije i vode, trajanje programa i preostala vlaga glavnih programa pranja

(okvirni podaci)

Program	Punjenje	Potrošnja energije*	Potrošnje vode*	Trajanje programa*
Pamuk 20 °C	8 kg	0,40 kWh	71 l	2 3/4 h
Pamuk 40 °C	8 kg	1,10 kWh	71 l	2 3/4 h
Pamuk 60 °C	8 kg	1,51 kWh	71 l	2 3/4 h
Pamuk 90 °C	8 kg	2,39 kWh	82 l	2 3/4 h
Rublje lako za održavanje 40 °C	4 kg	0,79 kWh	53 l	2 h
Brzo/Miješano 40 °C	3,5 kg	0,51 kWh	45 l	1 1/4 h
Osjetljivo/Svila 30 °C	2 kg	0,21 kWh	36 l	3/4 h
Vuna 30 °C	2 kg	0,22 kWh	42 l	3/4 h

Program	okvirni podaci o preostaloj vlazi**		
	WAK28 ...	WAK24 ...	WAK20 ...
	WM14K ...	WM12K ...	WM10K ...
	maks. 1400 okr/min	maks. 1200 okr/min	maks. 1000 okr/min
Pamuk	48 %	53 %	62 %
Rublje lako za održavanje	40 %	40 %	40 %
Osjetljivo/Svila	30 %	30 %	30 %
Vuna	45 %	45 %	45 %







\* Vrijednosti odstupaju od navedenih vrijednosti ovisno o tlaku vode, tvrdoći vode, ulaznoj temperaturi vode, temperaturi prostorije, vrsti rublja, njegovoj količini i zaprljanosti, korištenom sredstvu za pranje, oscilacijama napona u električnoj mreži i odabranim dodatnim funkcijama.

\*\* Podaci o preostaloj vlazi na temelju ograničenja broja okretaja centrifuge i maksimalnom punjenju ovih programa.

### Najefikasniji program za pamučne tkanine

Sljedeći su programi (standardni programi, označeni simbolom ◻) prikladni za čišćenje normalno uprljane pamučne tkanine i najučinkovitiji su u

odnosu na kombiniranu potrošnju energije i vode.

Standardni programi za pamuk prema propisu (EU) 1015/2010	Punjenje	okvirno trajanje programa
Program Pamuk  + tipka  EcoPerfect	8 kg	3 ¾ h
Program Pamuk  + tipka  EcoPerfect	4 kg	3 ¾ h
Program Pamuk  + tipka  EcoPerfect	4 kg	3 ¼ h

Postavka programa za ispitivanje i oznaku energije prema smjernici 2010/30/EU s hladnom vodom (15 °C).  
 Informacija o temperaturi programa orijentira se prema temperaturi koja se nalazi na etiketi za nje-  
 gu na tkanini. Stvarna temperatura za pranje može se razlikovati od navedene temperature progra-  
 ma zbog uštede energije.

## Tehnički podatci

### **Dimenzije:**

850 x 600 x 590 mm

(visina x širina x dubina)

### **Težina:**

63 - 83 kg (ovisno o modelu)

### **Mrežni priključak:**

Mrežni priključak 220-240 V, 50Hz

Nazivna struja 10 A

Nazivna snaga 2300 W

### **Pritisak vode:**

100 - 1000 kPa (1 - 10 bar)

### **Prihvatanje snage u isključenom stanju:**

0,12 W

### **Prihvatanje snage u stanju pripravnosti**

**(neisključeno stanje):**

1,49 W



## Postavljanje i priključivanje

### Opseg isporuke

**Napomena:** Provjerite da na stroju nema transportnih oštećenja. Oštećeni stroj nikada nemojte stavljati u rad. U slučaju primjedbi, obratite se trgovcu kod kojeg ste kupili uređaj ili našoj servisnoj službi.

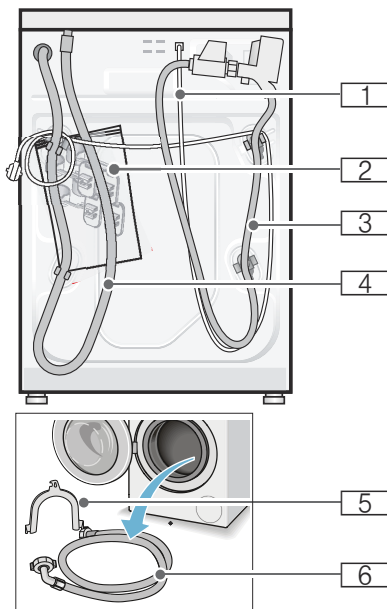

- 1 Mrežni vod
- 2 Vrećica:
  - Upute za upotrebu i postavljanje
  - Popis servisnih službi\*
  - Jamstvo\*
  - Zaštitne kape za otvore nakon skidanja zaštite za transport
  - Ključ za vijke\*
- 3 Dovodno crijevo za vodu kod modela Aquastop
- 4 Odvodno crijevo za vodu

- 5 Koljeno za fiksiranje odvodnog crijeva za vodu\*
  - 6 Dovodno crijevo za vodu kod modela standard/Aqua-Secure
- \*ovisno o modelu

**Dodatno** je kod priključivanja odvodnog crijeva za vodu na sifon potrebna crijevna obujmica  $\varnothing$  24 - 40 mm (u specijaliziranoj trgovini).

### Korisni alat

- Libela za izravnavanje
- Ključ za vijke s:
  - Veličina ključa 13 za otpuštanje zaštite za transport i
  - veličina ključa 17 za izravnavanje nožica uređaja

### Sigurnosni naputci

#### Upozorenje

#### Opasnost od ozljede!

- Perilica rublja vrlo je teška. Budite oprezni pri podizanju/transportu perilice rublja.
- Kod podizanja perilice rublja na isturenim dijelovima (npr. za prozor za punjenje), sastavni bi dijelovi mogli napuknuti te tako uzrokovati ozljede. Prilikom podizanja perilice rublja ne hvatajte za isturene dijelove.
- Uslijed nepravilno postavljenih crijeva i vodova postoji opasnost od spoticanja i ozljeda. Crijeva i vodove polažite tako da ne postoji opasnost od spoticanja.

#### Oprez!

#### Oštećenja na uređaju

Smrznuta se crijeva mogu rastrgati ili puknuti. Perilicu rublja ne postavljajte na otvorenom i/ili na mjestima na kojima postoji opasnost od smrzavanja.

## **Oprez!** **Štete od vode**

Priključna mjesta za dovodna i odvodna crijeva za vodu su pod visokim pritiskom vode. Kako biste spriječili istjecanje te nastanak šteta od vode, obvezno poštujte upute u ovom poglavlju.

## **Napomene**

- Dodatno uz ovdje navedene naputke valja obratiti pozornost i na posebne propise koji su na snazi tvrtki nadležnih za vodoopskrbu te distributera električne energije.
- Ukoliko niste sigurni, priključivanje uređaja prepustite stručnjaku.

## **Površina za postavljanje**

**Napomena:** Stabilnost je važna kako perilica rublja ne bi "hodala"!

- Površina za postavljanje mora biti čvrsta i ravna.
- Nisu prikladni meki podovi/podne obloge.

## **Postavljanje na postolje ili na pod s drvenim gredama**

### **Oprez!** **Oštećenja na uređaju**

Perilica rublja može tijekom centrifugiranja "hodati" i prevrnuti se/pasti s postolja.

Nožice uređaja obvezno pričvrstite spojnicom.

Narudžbeni br. WMZ 2200, WX 9756, CZ 110600, Z 7080X0

**Napomena:** Kod poda s drvenim gredama perilicu rublja postavite:

- ukoliko je moguće u kutu,
- na drvenu ploču otpornu na vodu (debljine min. 30 mm) koja je vijcima pričvršćena za pod.

## **Ugradnja uređaja u čajnoj kuhinji**

### **⚠ Upozorenje** **Opasnost po život!**

U slučaju kontakta s dijelovima koji provode napon postoji opasnost od strujnog udara.  
Ne skidajte pokrovnu ploču uređaja.

## **Napomene**

- Potrebna dubina niše je 60 cm.
- Perilicu rublja postavljajte isključivo ispod kompaktne radne ploče, koja je čvrsto povezana sa susjednim elementima.

## **Skidanje zaštite za transport**

### **Oprez!** **Oštećenja na uređaju**

- Stroj je za transport zaštićen pomoću zaštite za transport. Neuklonjena zaštita za transport mogla bi tijekom rada stroja oštetiti bubanj.  
Prije prve uporabe, svakako se pobrinite da u potpunosti izvadite sve 4 zaštite za transport. Pohranite ih.
- Kako biste kod nekog kasnijeg transporta uređaja izbjegli oštećenja, ugradite zaštite prije transportiranja uređaja.

**Napomena:** Sačuvajte vijke i čahure.

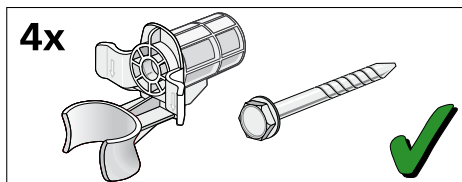

1. Crijeva skinite sa držača.

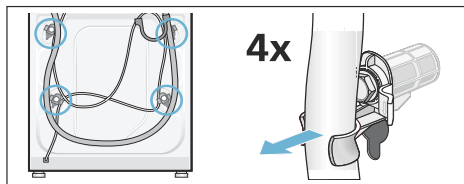

2. Odvijte sva 4 vijka zaštite za transport i izvadite ih. Skinite čahure. Pritom izvadite mrežni vod iz držača.

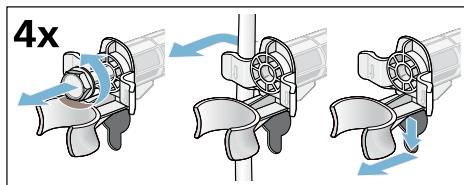

3. Umetnuti pokrove. Pokrove zatvarate snažnim pritiskom na učvršnu kuku.

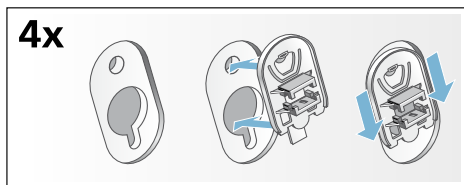

## Duljine crijeva i vodova

- Priključak s lijeve strane

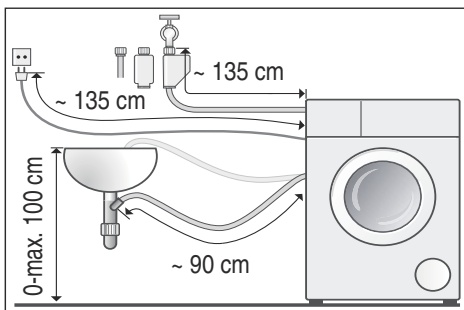

- Priključak s desne strane

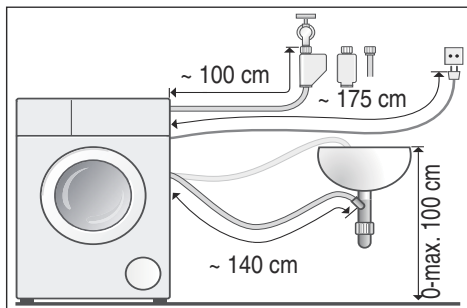

**Savjet:** U specijaliziranoj trgovini/ servisnoj službi raspoloživi su:

- produžetak za Aqua-Stop- odn. dovodno crijevo za hladnu vodu (oko 2,50 m); Narudžbeni br. WMZ2380, WZ10130, CZ11350, Z7070X0
- duže dovodno crijevo (oko 2,20 m) za model standard

## Dovod vode

### **⚠ Upozorenje** **Opasnost po život!**

U slučaju kontakta s dijelovima koji provode napon postoji opasnost od strujnog udara.

Aquastop sigurnosni ventil ne uranjajte u vodu (sadrži električni ventil).

Kod priključivanja poštujujte slijedeće

### **Napomene**

- Perilica rublja smije se priključiti isključivo na hladnu, pitku vodu.
- Stroj ne priključujte na miješalicu za vodu bestlačnog bojlera.
- Koristite samo dovodno crijevo koje je isporučeno zajedno s uređajem ili crijevo koje ste nabavili u ovlaštenoj specijaliziranoj trgovini, nemojte koristiti rabljeno crijevo.
- Dovodno crijevo za vodu ne savijajte, stišćite, mijenjajte ili režite (jer zbog toga otpornost više nije zajamčena).



- Vijčane spojeve zatežite samo rukom. Ukoliko vijčani spoj prejako zategnete alatom (klještima), postoji opasnost od oštećenja navoja.

### Optimalni tlak vode u vodovodnoj mreži

**minimalno** 100 kPa (1 bar)

**maksimalno** 1000 kPa (10 bar)

Kod otvorene slavine za vodu teče najmanje 8l/min.

Kod većeg tlaka vode pretpojite tlak ventil za redukciju tlaka.

### Priključak

Priključite dovodno crijevo za vodu na slavinu za vodu ( $\frac{3}{4}$ " = 26,4 mm) i na uređaj (kod modela s Aquastop nije potrebno, fiksno instalirano):

- Model: **Standard**

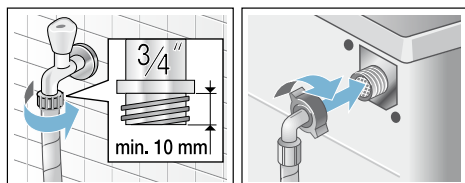

- Model: **Aqua-Secure**

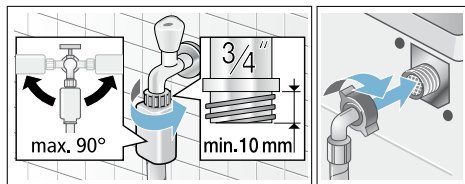

- Model: **Aquastop**

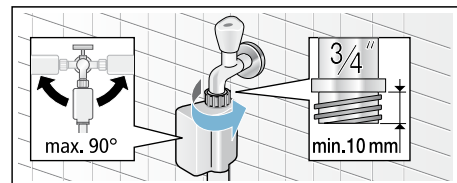

**Napomena:** Slavinu za vodu oprezno otvorite te pritom provjeravajte

zabrtvljenost priključnih mjesta. Vijčani spoj je pod vodovodnim tlakom.

## Odvod vode

### Oprez!

#### Štete od vode

U slučaju da odvodno crijevo zbog visokog pritiska vode prilikom ispumpavanja vode klizne iz umivaonika ili iz priključnog mjesta, voda koja istječe može uzrokovati oštećenja. Odvodno crijevo zaštitite od iskliznuća.

**Napomena:** Odvodno crijevo za vodu ne presavijajte i ne rastežite.

Odvodno crijevo za vodu možete postaviti na ovaj način:

- **Odvod u umivaonik**

#### ⚠ Upozorenje

#### Opasnost od opekline vrućom parom!

Kod pranja na visokim temperaturama može doći do kontakta s vrućom sapunicom, npr. kod ispumpavanja vruće sapunice u umivaonik što može uzrokovati opekline.

Ne dodirujte vruću sapunicu.

#### Oprez!

#### Oštećenja na uređaju/oštećenja na tkanini

Ukoliko se kraj odvodnog crijeva uroni u ispumpanu vodu, postoji mogućnost da se voda usiše natrag u uređaj te tako ošteti uređaj/rublje. Pazite da:

- čep za zatvaranje ne zatvara odvod umivaonika.
- da kraj odvodnog crijeva ne bude uronjen u ispumpanu vodu.
- da voda dovoljno brzo otječe.

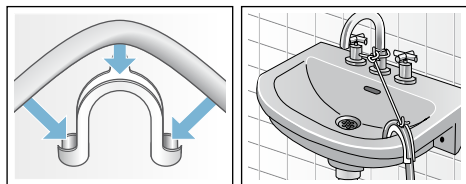

#### ■ Odvod u sifon

Priključno mjesto mora biti zaštićeno osigurano obujmicom, Ø 24- 40 mm (specijalizirana trgovina).

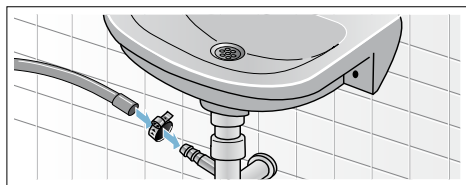

#### ■ Odvod u plastičnu cijev s gumenom spojnicom ili u slivnik

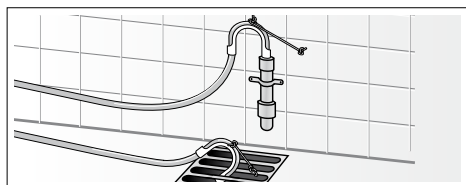

## Izravnavanje

Uređaj izravnajte pomoću libele.

Pojava jakog šuma, vibracije te "hodanje" mogu biti posljedica lošeg izravnavanja!

1. Protumatice popuštati ključem za vijke u smjeru kazaljke na satu.
2. Izravnanje perilice rublja provjerite pomoću libele i po potrebi korigirajte. Visinu promijenite okretanjem podesivih nožica uređaja. Sve četiri podesive nožice uređaja moraju čvrsto stajati na tlu.
3. Protumaticu zatežite suprotno od kućišta. Pritom čvrsto držite podesivu nožicu a visinu nemojte podešavati.

Protumatice svih četiriju podesivih nožica na uređaju morate čvrsto zategnuti suprotno od kućišta!

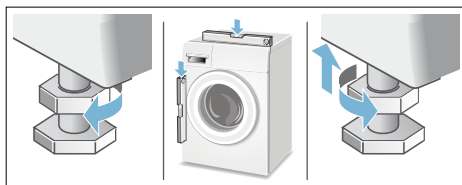

## Električni priključak

### ⚠ Upozorenje Opasnost po život!

U slučaju kontakta s dijelovima koji provode napon postoji opasnost od strujnog udara.

- Mrežne utikače nikada ne dodirujte vlažnim rukama.
- Mrežni vod uvijek povlačite za utikač a nikada za vod budući da bi se u suprotnom mogao oštetiti.
- Mrežni utikač nikada ne izvlačite tijekom rada.

Poštujte sljedeće napomene i uvjerite se da:

### Napomene

- Mrežni napon i naponske vrijednosti na perilici rublja (pločica uređaja) moraju biti sukladne sa stvarnim naponom. Vrijednost priključivanja kao i potrebni osigurač navedeni su na pločici uređaja.
- Perilicu rublja priključujte isključivo na izmjeničnu struju i preko propisno postavljene utičnice sa zaštitnim kontaktom.
- Mrežni utikač i utičnica međusobno odgovaraju.
- da je presjek voda dostatan.
- da je sustav za uzemljenje propisno instaliran.

- Promjenu mrežnog voda (ukoliko je potrebno) smije vršiti samo ovlašteni električar. Zamjenski mrežni vod moguće je nabaviti u servisnoj službi.
- ne smiju se koristiti višestruke utičnice/-spojnice i produžni kabeli.
- u slučaju korištenja zaštitne strujne sklopke koristite samo onu vrstu koja ima ovu oznaku . Samo ovaj znak jamči ispunjavanje trenutno važećih propisa.
- utikač mora uvijek biti dostupan.
- Mrežni vod ne savijajte, prignječujte, mijenjajte, režite niti ne dopustite da dođe u dodir s izvorima topline.

## Prije 1. pranja

Prije napuštanja tvornice, perilica rublja je temeljito provjerena. Kako bi uklonili eventualne ostatke vode koji su nastali prilikom testiranja, prije prvog pranja perite **bez** rublja.

### Napomene

- Perilica rublja **mora biti stručno postavljena i priključena.** od → *Stranica 30*
  - Nikada ne stavljajte u rad stroj koji je oštećen. Obavijestite Vašu servisnu službu.
1. Provjerite stroj.
  2. Skinite zaštitnu foliju s ploče za upravljanje.
  3. Utaknite mrežni utikač.
  4. Otvorite slavinu za vodu.
  5. Zatvorite prozor za punjenje. (Ne punite rublje!).
  6. Odaberite program **Pamuk** (Cotton) i podesite temperaturu na **90 °C**.
  7. Otvorite ladicu za deterdžent.
  8. Napunite oko 1 litre vode u odjeljak **II**.
  9. Napunite univerzalni deterdžent u odjeljak **II**.

**Napomena:** Kako biste spriječili nastajanje pjene, koristite samo polovinu količine deterdženta koju je preporučio proizvođač. Nemojte koristiti deterdžente za pranje vune i za pranje finog rublja.

**10.** Zatvorite ladicu za deterdžent.

**11.** Pritisnite **Start**.

**12.** Nakon završetka programa isključite uređaj.

**Vaša perilica rublja je sada spremna za rad.**

## Transportiranje

npr. kod preseljenja

### Pripremni radovi:

**1.** Zatvorite slavinu za vodu.

**2.** Smanjite tlak vode u dovodnom crijevu.

Održavanje – sito u dovodu vode  
→ *Stranica 23*

**3.** Ispustiti ostatke otpadne vode.

Održavanje – Crpka za otpadnu vodu je začepljena → *Stranica 22*

**4.** Perilicu rublja isključite iz strujne mreže.

**5.** Demontirajte crijeva.

### Ugradite zaštitu za transport:

**1.** Skinite poklopce i pospremite ih.

Ukoliko je potrebno koristite odvijač.

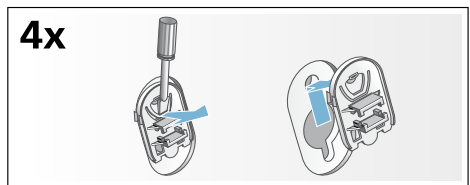

**2.** Umetnite sve 4 čahure.

Mrežni vod pričvrstite za držače.

Vijke umetnite te ih čvrsto zategnite.

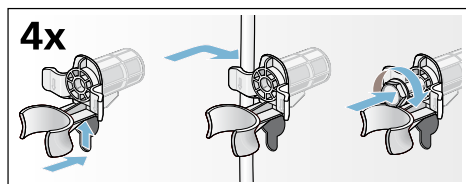

### Prije stavljanja u pogon:

#### Napomene

- **obavezno** skinite zaštitu za transport!
- Kako biste spriječili da prilikom slijedećeg pranja sredstvo za pranje rublja neiskorišteno oteče u odvod, u odjeljak **II** ulijte oko 1 litre vode te odaberite program **crpljenje** (Empty) i pokrenite ga.



## **Jamstvo za Aquastop**

samo za uređaje s funkcijom Aquastop

Dodatno na jamstvene obveze prodavača na temelju ugovora o kupnji te dodatno na naše jamstvo za uređaj vršimo zamjenu pod slijedećim uvjetima:

1. Ukoliko bi uslijed pogreške na našem Aquastop sustavu došlo do štete koju je prouzročila voda, nadomještamo štetu privatnih korisnika.
2. Ovo jamstvo vrijedi dokle i životni vijek uređaja.
3. Preduvjet za jamstvenu obvezu je da je uređaj s funkcijom Aquastop stručno postavljen i priključen sukladno našoj uputi; ona uključuje također i stručno produljenje za Aquastop (originalni pribor).  
Naše jamstvo se ne odnosi na neispravne dovode ili armature do priključka za Aquastop na pipcu za vodu.
4. Uređaje s funkcijom Aquastop se načelno ne mora nadgledati tijekom rada odn. osigurati nakon toga zatvaranjem pipca za vodu.  
Ali u slučaju duljeg izbivanja iz stana, npr. tijekom višetjednog godišnjeg odmora, pipac za vodu treba zatvoriti.

Kontakt podatci za sve zemlje ćete naći u priloženom popisu službi održavanja.

Robert Bosch Hausgeräte GmbH  
Carl-Wery-Straße 34  
81739 München, GERMANY



9001004428 (9409)