



Register your new Bosch now:  
[www.bosch-home.com/welcome](http://www.bosch-home.com/welcome)



**Пральна машина**  
**WAW32540EU**



**BOSCH**

**uk** Інструкція з експлуатації і зі встановленні

## Ваша нова пральна машина

Ви придбали високоякісну пральну машину марки Bosch.

Будь ласка, приділіть декілька хвилин уваги, щоб ознайомитися із перевагами цієї пральної машини.

З метою забезпечення відповідності високим стандартам якості марки Bosch кожна пральна машина перед тим як залишити завод проходить ретельну перевірку на предмет надійності і бездоганної роботи.

Щоб отримати додаткову інформацію про асортимент нашої продукції, аксесуарів і запасних деталей, Ви можете відвідати нашу сторінку в Інтернеті [www.bosch-home.com](http://www.bosch-home.com) або звернутися до нашого центру сервісного обслуговування.

Якщо інструкція з експлуатації та встановлення описує різні моделі, то на відмінності буде вказано у відповідних місцях.



Перед початком експлуатації пральної машини слід уважно прочитати цю інструкцію з експлуатації та встановлення!

## Правила відображення

### ⚠ Попередження!

Ця комбінація символів та сигнальних слів вказує на можливо небезпечну ситуацію. Ігнорування може стати причиною смертельного випадку або травми.

### Увага!

Це сигнальне слово вказує на можливо небезпечну ситуацію. Ігнорування може спричинити матеріальні збитки та/або завдати шкоди навколишньому середовищу.

### Вказівка / Порада

Вказівки по оптимальному використанню пристрою / інша корисна інформація.

### 1. 2. 3. / a) b) c)

Дії відображуються за допомогою цифр або літер.

■ / -

Перелічення відображуються за допомогою клітинок або маркера списку.

## Зміст

	<b>Використання за призначенням</b> . . . . .	<b>5</b>
	<b>Вказівки з техніки безпеки</b> . . . . .	<b>6</b>
	Техніка електробезпеки . . . . .	6
	Небезпеки поранення . . . . .	6
	Правила безпеки для дітей . . . . .	7
	<b>Охорона навколишнього середовища</b> . . . . .	<b>8</b>
	Упаковка/Старий прилад . . . . .	8
	Рекомендації для заощадження . . . . .	8
	<b>Стисло про головне</b> . . . . .	<b>9</b>
	<b>Знайомство з приладом</b> . . . . .	<b>10</b>
	Пральна машина . . . . .	10
	Панель управління . . . . .	11
	Ділянка дисплея . . . . .	12
	<b>Білизна</b> . . . . .	<b>13</b>
	Підготовка білизни . . . . .	13
	Сортування білизни . . . . .	13
	<b>Пральний засіб</b> . . . . .	<b>14</b>
	Правильний вибір прального засобу . . . . .	14
	Заощадження електроенергії і пральних засобів . . . . .	15
	<b>Огляд програм</b> . . . . .	<b>16</b>
	Програми на перемикачеві програм . . . . .	16
	Крохмалення . . . . .	21
	Фарбування/Обезбарвлення . . . . .	21
	Замочування . . . . .	21
	<b>Попередні програмні установки</b> . . . . .	<b>22</b>
	Температура . . . . .	22
	Швидкість віджимання . . . . .	22
	Завершення в . . . . .	22
	<b>Додаткові програмні установки</b> . . . . .	<b>23</b>
	SpeedPerfect  . . . . .	23
	EcoPerfect  . . . . .	23
	Попер. прання . . . . .	23
	Вода плюс . . . . .	23
	Легке прасуван. . . . .	23
	Плями . . . . .	23
	<b>Управління приладом</b> . . . . .	<b>24</b>
	Підготовка пральної машини . . . . .	24
	Увімкнення приладу / Вибір програми . . . . .	24
	Завантаження білизни до барабану . . . . .	24
	Дозування та завантаження засобу для прання і догляду . . . . .	25
	Зміна попередніх програмних установок . . . . .	26
	Вибір додаткових програмних установок . . . . .	26
	Запуск програми . . . . .	26
	Блокування . . . . .	27
	Дозавантаження білизни . . . . .	27
	Зміна програми . . . . .	27
	Переривання програми . . . . .	27
	Кінець програми з установкою Без віджимання . . . . .	27
	Кінець програми . . . . .	28
	Виймання білизни / вимкнення приладу . . . . .	28
	<b>Налаштування приладу</b> . . . . .	<b>28</b>
	Активуйте установочний модус . . . . .	28
	Зміна гучності сигналу . . . . .	29
	Обрати/скасувати автоматичне вимкнення приладу . . . . .	29
	Увімкнення/вимкнення акустичного сигналу для догляду за барабаном . . . . .	29
	Завершення режиму установки . . . . .	29
	<b>Сенсорне обладнання</b> . . . . .	<b>29</b>
	Автоматичне визначення завантаження . . . . .	29
	Система контролю дисбалансу . . . . .	29
	Aquasensor . . . . .	29

**Чистка і технічне обслуговування . . . . . 30**

Корпус машини/панель управління . . . . .	30
Барaban . . . . .	30
Видалення накипу . . . . .	30
Кювета для пральних засобів і корпус . . . . .	30
Помпа для прального розчинну засмічена, аварійне відведення води . . . . .	31
Зливний шланг на місці з'єднання з сифоном засмічений . . . . .	32
Фільтр на місці подачі води засмічений . . . . .	32

**Що робити в разі несправності? . . . . . 33**

Екстрене розблокування . . . . .	33
Вказівки на дисплеї . . . . .	34
Що робити в разі несправності? . . . . .	35

**Сервісна служба . . . . . 37****Показники витрат . . . . . 38**

Споживання електроенергії і води, тривалість програм і остаточна волога головних програм . . . . .	38
Найефективніші програми для текстильних виробів із бавовни . . . . .	39

**Технічні характеристики . . . . . 39****Встановлення і підключення . 39**

Комплект поставки . . . . .	39
Рекомендації з безпеки . . . . .	40
Місце для встановлення . . . . .	41
Встановлення на цоколі або над стелею з дерев'яними балками . . . . .	41
Встановлення на постамент з шухлядою . . . . .	41
Вбудовування приладу під стільницю або в нішу в кухонному гарнітурі . . . . .	41
Знімання транспортних кріплень . . . . .	41
Довжини шлангів і електричних проводів . . . . .	42
Подача води . . . . .	43
Злив води . . . . .	44
Вирівнювання . . . . .	44
Підключення до електромережі . . . . .	45
Перед першим пранням . . . . .	46
Транспортування . . . . .	47



## Використання за призначенням

- Виключно для використання у приватному домашньому господарстві та домашніх умовах.
- Пральна машина призначена для прання в пральному розчині текстильних виробів, які можна прати в пральній машині, та вовни, яку можна прати вручну.
- Для експлуатації з використанням холодної питної води і стандартних засобів для прання і догляду, які призначені для застосування в пральних машинах.
- При дозуванні всіх пральних, побутових засобів та засобів для догляду і спеціальної обробки білизни обов'язково дотримуйтеся рекомендацій виробника.
- Дітям у віці старше 8 років або особам з обмеженими фізичними, сенсорними або розумовими здібностями або з недоліком досвіду і знань, дозволяється користуватися пральною машиною **під наглядом** відповідальних за їх безпеку осіб або після **отримання відповідних вказівок** від них.  
Дітям заборонено виконувати роботи з чистки і технічного обслуговування без нагляду.
- Тримайте домашніх тварин осторонь від пральної машини.

Прочитайте інструкцію з експлуатації та встановленні, а також усю додану до пральної машини інформацію, і дійте відповідним чином.

Зберігайте документацію для подальшого використання.



## Вказівки з техніки безпеки

### Техніка електробезпеки



#### Попередження

#### Небезпека для життя!

У разі контакту з елементами, які перебувають під напругою, існує небезпека враження електричним струмом.

- Ніколи не торкайтеся штепсельної вилки мокрими руками.
- Витягайте мережевий кабель завжди тільки за штепсельну вилку, ніколи не тягніть за кабель, інакше він може отримати ушкодження.

### Небезпеки поранення



#### Попередження

#### Небезпека поранення!

- При піднятті пральної машини за виступаючі елементи (напр., завантажувальний люк), вони можуть зламатися і спричинити поранення. Не піднімайте пральну машину за виступаючі елементи.
- Не ставайте на пральну машину - стільниця може зламатися, що може спричинити поранення. Не ставайте на пральну машину.

- Не спирайтеся / не сідайте на відкритий завантажувальний люк - пральна машина може впасти, що може спричинити поранення. Не спирайтеся на відкритий завантажувальний люк.
- Торкання руками барабану під час обертання може призвести до травм рук. Не торкайтеся руками барабану під час обертання. Дочекайтеся повної зупинки барабану.



#### Попередження

#### Небезпека ошпарювання!

Під час прання при високій температурі контакт із гарячим пральним розчином, напр., при відведенні гарячого прального розчину до умивальника, може призвести до ошпарювання. Не торкайтеся руками гарячого прального розчину.

## Правила безпеки для дітей

### **Попередження**

#### **Небезпека для життя!**

Діти під час гри біля пральної машини можуть потрапити у небезпечну для життя ситуацію або отримати травми.

- Не залишайте дітей біля пральної машини без догляду!
- Не дозволяйте дітям гратися пральною машиною!

### **Попередження**

#### **Небезпека для життя!**

Діти можуть закритися в приладах і потрапити в ситуацію небезпечну для життя.

Виведені із експлуатації прилади:

- вийміть штепсельну вилку із розетки.
- переріжте мережевий кабель та утилізуйте його разом із вилкою.
- зламайте замок на завантажувальному люку.

### **Попередження**

#### **Небезпека удушення!**

Діти можуть загорнутися від час ігри в упаковку / плівку та частини упаковки або натягнути їх собі на голову та задихнутися.

Упаковки, плівки та частини упаковки тримайте якнайдалі від дітей.

### **Попередження**

#### **Небезпека отруєння!**

Засоби для прання і догляду можуть призвести до отруєння внаслідок потрапляння усередину організму. Зберігайте засоби для прання і догляду у недоступному для дітей місці.

### **Попередження**

#### **Роздратування очей / шкіри!**

Контакт із засобами для прання і догляду може викликати роздратування очей / шкіри.

Зберігайте засоби для прання і догляду у недоступному для дітей місці.

### **Попередження**

#### **Небезпека поранення!**

Під час прання при високій температурі скло завантажувального люку гаряче.

Не дозволяйте дітям торкатися гарячого завантажувального люку.



## Охорона навколишнього середовища

### Упаковка/Старий прилад



Утилізуйте упаковку у відповідності із екологічними вимогами. Цей прилад маркіровано згідно положень європейської Директиви 2012/19/EU стосовно електронних та електроприладів, що були у використанні (waste electrical and electronic equipment - WEEE). Директивою визначаються можливості, які є дійсними у межах Європейського союзу, щодо прийняття назад та утилізації бувших у використанні приладів.

### Рекомендації для заощадження

- Використовуйте для відповідної програми максимальну кількість білизни. Огляд програм → *Сторінка 16*
- Білизну із середньою ступеню забруднення прати без попереднього прання.
- При пранні білизни з незначним або нормальним забрудненням заощаджуйте енергію та пральні засоби. → *Сторінка 15*

- Доступні для вибору температури, відповідають даним на позначках про правила догляду на текстильних виробках. Для забезпечення оптимального поєднання економії енергії та якості прання, температури, які досягаються в машині, можуть відрізнятися від цих даних.
- **Вказівки щодо споживання води й електроенергії:** → *Сторінка 12*  
Індикація надає інформацію щодо відносного рівня споживання електроенергії або води в обраних програмах. Чим більше світиться індикаторна лампочка, там вище відповідне споживання. Таким чином, під час вибору різних установок програм можна відрегулювати споживання й налаштувати енерго- та водозберігаючі параметри програми.
- **Режим заощадження електроенергії:** освітлення ділянки дисплея гасне через декілька хвилин, клавіша >00 блимає. Для активації освітлення натисніть будь-яку кнопку. Режим заощадження електроенергії не активується під час виконання програми.
- **Автоматичне вимкнення:** в разі тривалої перерви в управлінні прилад автоматично вимикається перед запуском програми та після закінчення програми з метою заощадження електроенергії. Для ввімкнення приладу натисніть знову на кнопку головного вимикача. Вмикання/вимкнення функції → *Сторінка 28*
- У разі сушіння білизни у сушильній машині встановіть швидкість віджиму у відповідності із інструкцією виробника сушильної машини.



## Стикло про головне

**1**

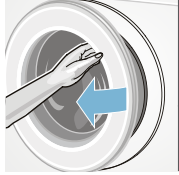





Вставте штепсельну вилку до розетки. Відкрийте водопровідний кран.

Відкрийте завантажувальний люк.

Для ввімкнення натисніть на кнопку ①.

Оберіть програму, наприклад, **Бавовна**.

**2**

Розсортуйте білизну.

Макс. дотримуйтеся кількості завантаження (залежно від моделі) на полі дисплею.

Завантажте білизну.

Закрийте дверцята завантажувального люку.

**3**









Завантажте пральний засіб.

За необхідності змініть попередні налаштування програми та/або оберіть додаткові налаштування.

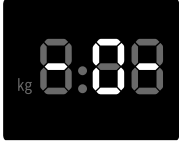
Запустіть програму.

**4**

Кінець програми

Відкрийте завантажувальний люк і вийміть білизну.

Для вимкнення натисніть на кнопку ①.

Закрийте водопровідний кран (для моделей без функції Aquastop).

## Знайомство з приладом

### Пральна машина

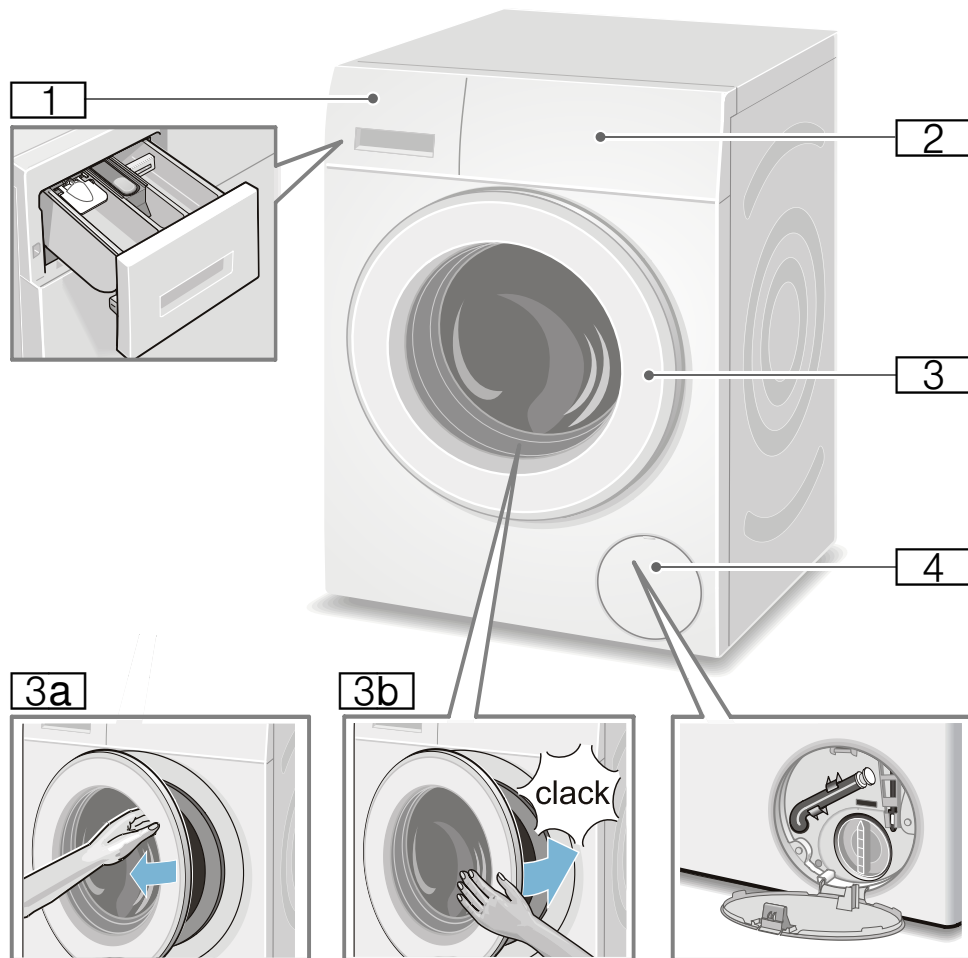

- 1** Кювета для пральних засобів  
→ *Сторінка 25*
- 2** Панель управління / Ділянка дисплея
- 3** Завантажувальний люк з ручкою

- 3a** Відкриття завантажувального люка
- 3b** Закриття завантажувального люка
- 4** Сервісна кришка

## Панель управління

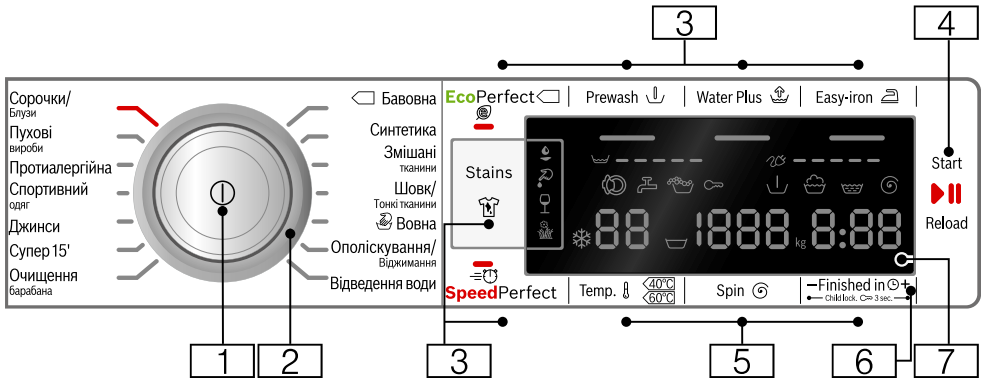

**Вказівка:** Усі клавіші (окрім головного вимикача) сенсорні; достатньо легкого доторкання.

- 1 Головний вимикач**  
для увімкнення й вимкнення пральної машини:  
Натисніть клавішу ①.
- 2 Перемикач програм**  
для вибору програми.  
Огляд програм → *Сторінка 16*
- 3 додаткові установки програми:**  
→ *Сторінка 23*
  - SpeedPerfect ≡,
  - EcoPerfect ●,
  - Попер. прання ↓,
  - Вода плюс ☼,
  - Легке прасуван. ☺,
  - Плями ☹
- 4 Клавіша ▷|| для:**
  - запуску програми,
  - переривання програми, наприклад, для дозавантаження білизни → *Сторінка 27*,
  - переривання програми. → *Сторінка 27*

- 5 Зміна попередніх установок програми:** → *Сторінка 22*
  - Температура (Temp. ⌄),
  - Швидкість віджимання Ⓢ,
  - час Завершення в Ⓢ
- 6 Блокування (∞ 3 sec.)**  
від неочачної зміни встановлених функцій — активація/деактивація:  
Для цього одночасно натисніть клавіші **Завершення в Ⓢ +** та **-** припл. на 3 секунди.  
→ *Сторінка 27*
- 7 Дисплей** — для відображення установок та інформації.  
→ *Сторінка 12*

## Ділянка дисплея

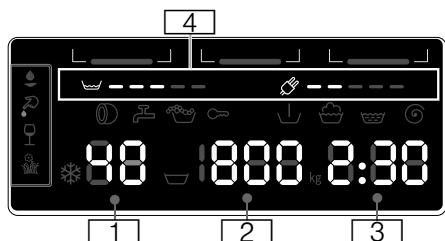

### Програмні налаштування:

- 1 **Температура** в °C  
\* - 90 (\* = холодна)
- 2 **Швидкість віджимання**  
в об./хв.,  
▽, 0 - 1600\*;  
\* макс. кількість обертів віджимання залежить від обраної програми і моделі,
  - 0 = без віджимання, лише відведення води → *Сторінка 22*,
  - ▽ = відміна віджимання → *Сторінка 22*
- 3 **Завершення в час**  
наприклад, 2:30;  
Тривалість програми після вибору програми в год.:хв. (години:хвилини),
  - **Попередній вибір часу закінчення прання**  
1 - 24 год.;  
Кінець програми через ...год. (год.=годин),
  - **Рекомендації щодо завантаження**  
наприклад, кг 9\*;  
\* залежно від обраної програми
- 4 **Вказівки щодо споживання води й електроенергії:** → *Сторінка 8*
  - ○○○○○○  
Індикація споживання води,
  - ○○○○○○  
Індикація енергоспоживання

### Додаткові вказівки

Плями → *Сторінка 23*

### Етап прання:

- Попереднє прання
- Прання
- Ополіскування
- Віджимання
- 0 - Кінець програми
- Кінець програми з установкою «Без віджимання»
- P - Пауза, наприклад, для дозавантаження білизни

### Завантажувальний люк:

- Завантажувальний люк відкритий. світиться
- блимає Після початку програми: завантажувальний люк закритий неправильно.

### Водопровідний кран:

- світиться Водопровідний кран не закритий, відсутній тиск води
- блимає Тиск води недостатній (можна подовжити виконання програми)

### Блокування від доступу дітей: → *Сторінка 27*

- світиться Функція «Блокування від доступу дітей» активована
- блимає Функція «Блокування від доступу дітей» активована, перемикач програм переставлений

### Розпізнавання піни у воді:

- *Сторінка 26*
- світиться

### Індикатор несправностей:

- E: - - → *Сторінка 34*

### Налаштування сигналів:

- 0 - 4 → *Сторінка 28*

### Автоматичне вимкнення приладу:

- On OFF → *Сторінка 8*, → *Сторінка 29*



## Білизна

### Підготовка білизни

#### Увага!

#### Пошкодження приладу / текстильних виробів

Сторонні предмети (напр., монети, канцелярські скріпки, голки, цвяхи) можуть пошкодити білизну або елементи пральної машини.

Зверніть отже увагу на наступні вказівки під час підготовки Вашої білизни:

- Випорожніть кишені.

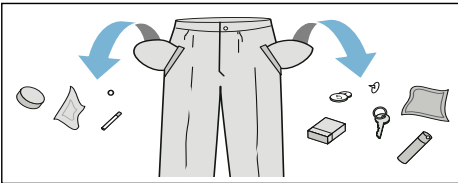

- Зверніть увагу на металеві частини (канцелярські скріпки і т. д.) і видаліть їх.
- Тендітні речі (панчохи, бюстгальтери із дужками тощо) слід прати в сітці або мішечку.
- Застебніть застібки-блискавки і гудзики на підковдрах та наволочках.
- Пісок із кишень та закотів слід вичистити щіткою.
- Зняти з занавісок підвіски або зав'язати їх в сітці або мішечку.

### Сортування білизни

Сортуйте свою білизну у відповідності з рекомендаціями з догляду та даними виробника на етикетках для догляду за виробами по:

- виду тканини/волокон
- кольору

**Вказівка:** Білизна може фарбуватися. Білу та кольорову білизну слід прати окремо. Нову кольорову білизну у перший раз слід прати окремо.

- Забруднення, ступінь забруднення  
Рекомендується прати разом білизну одного ступеня забруднення.  
Деякі приклади ступеня забруднення див.

- **легке:** без попереднього прання, за необхідністю оберіть налаштування **SpeedPerfect**

- **звичайний**

- **сильний:** завантажити менше білизни, вибрати програму з попереднім пранням.

- **плями:** Плями слід видаляти / обробляти, поки вони ще свіжі. Спочатку змочіть мильним розчином/не тріть. Після цього речі слід випрати у відповідній програмі. Стейкі/засохлі плями можна усунути іноді лише після багаторазового прання.

- Символи на етикетках для догляду за виробами

**Вказівка:** Цифри у символах показують максимальну температуру прання.

підходить для звичайного процесу прання; наприклад, Програма: Бавовна

потрібне делікатне прання; наприклад, наприклад, програма Синтетика

потрібне особливо делікатне прання; наприклад, програма Тонкі тканини/шовк

придатне для ручного прання; наприклад, програма Вовна

Виріб не можна прати в машині.



## Пральний засіб

### Правильний вибір прального засобу

Правильний вибір прального засобу, температури і обробки білизни залежить від інформації з догляду за виробами.  
→ див. також [www.sartex.ch](http://www.sartex.ch)

На сторінці [www.cleanright.eu](http://www.cleanright.eu) Ви знайдете багато корисної інформації про засоби для прання, догляду і чистки для особистого користування.

- **Універсальний пральний засіб з оптичними освітлювачами**  
придатний для білої білизни з льону або бавовни, яку можна кип'ятити  
Програма: Бавовна /  
холодна - макс. 90 °C
- **Пральний засіб для кольорової білизни без відбілювача і оптичних освітлювачів**  
придатний для кольорової білизни з льону або бавовни  
Програма: Бавовна /  
холодна - макс. 60 °C
- **Пральний засіб для кольорової білизни або тонких тканин без оптичних освітлювачів**  
придатний для кольорової білизни з волокон, які не потребують особливого догляду, та синтетичних тканин  
Програма: Синтетика /  
холодна - макс. 60 °C
- **Засіб для прання тонкої білизни**  
придатний для тендітних текстильних виробів із тонких тканин, шовку чи віскози  
Програма: Тонкі тканини/Шовк /  
холодна - макс. 40 °C
- **Засіб для прання вовни**  
придатний до вовни  
Програма: Вовна /  
холодна - макс. 40 °C

## Заощадження електроенергії і пральних засобів

Для прання легко і звичайно забрудненої білизни можна зменшити споживання енергії (шляхом зниження температури прання) і кількість засобу для прання:

Заощадження	Забруднення/Вказівка
<p>Знижена температура і кількість прального засобу згідно рекомендації з дозування</p> 	<p><b>легке</b></p> <p>Забруднення і плям не видно. Одяг ввібрав запах тіла, напр.:</p> <ul style="list-style-type: none"> <li>■ легкий літній/спортивний одяг (ношений декілька годин)</li> <li>■ футболки, сорочки, блузи (ношені не довше 1 дня)</li> <li>■ постільна білизна і рушники для гостей (використовувані 1 день)</li> </ul>
	<p><b>звичайний</b></p> <p>Забруднення видно/або невеликі легкі плями помітні, напр.:</p> <ul style="list-style-type: none"> <li>■ футболки, сорочки, блузи (пропотілі, ношені декілька разів)</li> <li>■ рушники, постільна білизна (використовувані не довше 1 тижня)</li> </ul>
	<p><b>міцна</b></p> <p>Видно сильні забруднення та/або плями, напр., посудні рушники, одяг немовлят, робочий одяг</p>
<p>Температура у відповідності із етикеткою для догляду за виробом і кількість прального засобу згідно рекомендації з дозування/ забруднення сильне</p>	

**Вказівка:** Під час дозування усіх засобів для прання, додаткової обробки, догляду і чистки дотримуйтеся, будь ласка, обов'язково рекомендацій виробника та вказівок. → *Сторінка 25*



























## Огляд програм













### Програми на перемикачеві програм

Програма/Вид білизни/Вказівки	Установки
<p><b>Назва програми</b></p> <p>Коротка інформація про програму та рекомендоване використання для певних текстильних виробів.</p>	<p>макс. завантаження</p> <p>з можливістю регулювання Температура (☼= холодна)</p> <p>з можливістю регулювання Швидкість віджимання **; ☾ = відміна віджимання, 0 = без віджимання, лише відведення води</p> <p>додаткові регульовані установки програми</p>
<p><b>Бавовна</b></p> <p>міцні текстильні вироби та текстильні вироби із бавовни та льону, які можна кип'ятити</p> <p><b>Вказівки</b></p> <ul style="list-style-type: none"> <li>З установкою <b>EcoPerfect</b> ☉ температура прання нижча за обрану температуру. За особливим бажанням для досягнення потрібної температури прального розчину оберіть програму без установки <b>EcoPerfect</b> ☉ із вищою температурою за потреби.</li> <li>Установка <b>SpeedPerfect</b> ⇒☾ може слугувати як коротка програма для легко забрудненої білизни.</li> </ul>	<p>макс. 9 кг/5* кг</p> <p>☼ - 90 °C</p> <p>☾, 0-1600** об./хв.</p> <p>EcoPerfect ☉, SpeedPerfect ⇒☾, Попер. прання ☽, Вода плюс ☽, Легке прасуван. ☽</p>
<p><b>Синтетика</b></p> <p>Текстильні вироби з синтетики або змішаних волокон.</p>	<p>макс. 4 кг</p> <p>☼ ... 60 °C</p> <p>☾, 0-1200 об./хв.</p> <p>EcoPerfect ☉, SpeedPerfect ⇒☾, Попер. прання ☽, Вода плюс ☽, Легке прасуван. ☽</p>
<p>* знижений рівень завантаження для установки <b>SpeedPerfect</b> ⇒☾</p> <p>** макс. Кількість обертів віджимання залежить від моделі</p> <p>*** Програма залежить від моделі</p>	



Програма/Вид білизни/Вказівки	Установки
<b>Змішані тканини</b> Змішане завантаження текстильних виробів із бавовни та синтетики.	макс. 4 кг ❄ - 40 °C ☞, 0-1600** об./хв. EcoPerfect  , SpeedPerfect  , Попер. прання  , Вода плюс  , Легке прасуван. 
<b>Шовк / Тонкі тканини</b> для легкоушкоджуваних текстильних виробів, які можна прати, наприклад з шовку, сатину, синтетики або змішаних волокон (наприклад, шовкова блуза або шаль) <b>Вказівка:</b> . Застосовуйте призначений для використання в машині пральний засіб для тонкої білизни або шовку.	макс. 2 кг ❄ - 40 °C ☞, 0-800 об./хв. EcoPerfect  , SpeedPerfect  , Попер. прання  , Вода плюс  , Легке прасуван. 
 <b>Вовна</b> Текстильні вироби з вовни або з вмістом вовни, які можна прати в машині або вручну; програма особливо бережного прання, щоб уникнути зсідання білизни, довші паузи у програмі (текстильні вироби відмокають у пральному розчині) <b>Вказівки</b> <ul style="list-style-type: none"> <li>■ Вовна – це волокна тваринного походження, напр.: ангора, альпака, лама, овеча вовна.</li> <li>■ Застосовувати призначений для використання в машині пральний засіб для вовни.</li> </ul>	макс. 2 кг ❄ - 40 °C ☞, 0-800 об./хв. -
<b>Відведення води</b> полоскальної води, наприклад, після активації установки ☞ (Відміна віджимання = без віджимання наприкінці прання)	- - - -
<b>Ополіскування / Віджимання</b> Додаткове ополіскування / віджимання з регульованою кількістю обертів віджимання <b>Вказівка:</b> . Для цієї програми на заводі було передбачено клавішу <b>Вода плюс</b>  . Якщо необхідно лише віджати, деактивуйте клавішу.	- - ☞, 0-1600** об./хв. Легке прасуван. 
* знижений рівень завантаження для установки <b>SpeedPerfect</b>  ** макс. Кількість обертів віджимання залежить від моделі *** Програма залежить від моделі	

Програма/Вид білизни/Вказівки	Установки
<p><b>*** Очищення барабана</b></p> <p>Програма для очищення й догляду барабану та ємності для прального засобу, наприклад, перед першим пранням, за умови частого прання з низькою температурою (40 °C та нижче) або у випадку виникнення запаху після тривалої відсутності. Індикаторна лампочка <b>Очищення барабана</b> миготить, якщо ви тривалий час не застосовували програму за температури 60 °C або вище.</p> <p><b>Вказівки</b></p> <ul style="list-style-type: none"> <li>■ Програму догляду за барабаном слід виконувати без білизни.</li> <li>■ Застосовуйте порошковий пральний засіб або засіб із вмістом відбілювача. З метою уникнення утворення піни застосуйте лише половину кількості прального засобу, рекомендованої виробником. Не застосовуйте засоби для прання вовни або тонкої білизни.</li> </ul>	<p>0 кг</p> <p>80, 90 °C</p> <p>1200 об./хв.</p> <p>-</p>
<p><b>Супер 15'</b></p> <p>суперкоротка програма прибрл. 15 хвилин, підходить для легко забруднених невеликих елементів білизни</p>	<p>макс. 2 кг</p> <p>✳ - 40 °C</p> <p>0-1200 об./хв.</p> <p>-</p>
<p><b>*** Джинси</b></p> <p>темні текстильні вироби із бавовни або темні текстильні вироби, які не потребують особливого догляду; Текстильні вироби прати, вивернувши навиворіт.</p>	<p>макс. 3,5 кг</p> <p>✳ - 40 °C</p> <p>☒, 0-1200 об./хв.</p> <p>EcoPerfect , SpeedPerfect ,</p> <p>Попер. прання ,</p> <p>Вода плюс ,</p> <p>Легке прасуван. </p>
<p><b>*** Протиалергія</b></p> <p>міцні текстильні вироби та текстильні вироби із бавовни та льону</p> <p><b>Вказівка:</b> . Особливо придатна для підвищених гігієнічних вимог або особливо чутливої шкіри завдяки довшій тривалості прання при певній температурі у більшій кількості води і з тривалішим полосканням.</p>	<p>макс. 7 кг/5* кг</p> <p>✳ - 60 °C</p> <p>☒, 0-1600** об./хв.</p> <p>EcoPerfect , SpeedPerfect ,</p> <p>Попер. прання ,</p> <p>Вода плюс ,</p> <p>Легке прасуван. </p>
<p>* знижений рівень завантаження для установки <b>SpeedPerfect</b> </p> <p>** макс. Кількість обертів віджимання залежить від моделі</p> <p>*** Програма залежить від моделі</p>	

Програма/Вид білизни/Вказівки	Установки
<p>*** <b>Мембрана / Імпрегування</b></p> <p>Прання з імпрегуванням верхнього одягу та одягу для негоди з мембранним покриттям і водонепроникних текстильних виробів</p> <ol style="list-style-type: none"> <li>1. Оберіть програму.</li> <li>2. Додайте спеціальний засіб для верхнього одягу у відділення II.</li> <li>3. Додайте засіб для імпрегування (макс. 170 мл) у відділення ☼.</li> <li>4. Натисніть на клавішу ▷00. Кінцева обробка білизни — відповідно до рекомендацій виробника.</li> </ol> <p><b>Вказівки</b></p> <ul style="list-style-type: none"> <li>■ Застосовуйте придатні для прання в машині спеціальні пральні засоби, дозуйте засоби у відповідності до рекомендацій виробника.</li> <li>■ Білизну неможна обробляти кондиціонером.</li> <li>■ Перед пранням ретельно помити кювету для пральних засобів (всі відділення) від залишків пом'якшувального засобу.</li> </ul>	<p>Макс. 1 кг</p> <p>☼ – 40 °C</p> <p>▽, 0–800 об./хв.</p> <p>EcoPerfect , SpeedPerfect ,</p> <p>Вода плюс ,</p>
<p>*** <b>Мембрана</b></p> <p>Верхній одяг та одяг для негоди з мембранним покриттям і водонепроникні текстильні вироби</p> <p><b>Вказівки</b></p> <ul style="list-style-type: none"> <li>■ Застосовуйте спеціальний пральний засіб, придатний для машинного прання, дозування — згідно з настановами виробника у відділенні II.</li> <li>■ Білизну не можна обробляти кондиціонером.</li> <li>■ Перед пранням ретельно помити кювету для пральних засобів (всі відділення) від залишків пом'якшувального засобу.</li> </ul>	<p>макс. 2 кг</p> <p>☼ – 40 °C</p> <p>▽, 0–800 об./хв.</p> <p>EcoPerfect , SpeedPerfect ,</p> <p>Вода плюс ,</p>
<p>*** <b>Спортивний одяг</b></p> <p>Текстильні вироби з мікроволокна для спорту і дозвілля.</p> <p><b>Вказівки</b></p> <ul style="list-style-type: none"> <li>■ Білизну неможна обробляти кондиціонером.</li> <li>■ Перед пранням ретельно вимийте кювету для пральних засобів (всі відділення) від залишків кондиціонеру для пом'якшення білизни.</li> </ul>	<p>макс. 2 кг</p> <p>☼ – 40 °C</p> <p>▽, 0–800 об./хв.</p> <p>EcoPerfect , SpeedPerfect ,</p> <p>Попер. прання ,</p> <p>Вода плюс ,</p> <p>Легке прасуван. </p>
<p>* знижений рівень завантаження для установки <b>SpeedPerfect</b> </p> <p>** макс. Кількість обертів віджимання залежить від моделі</p> <p>*** Програма залежить від моделі</p>	

Програма/Вид білизни/Вказівки	Установки
<p>*** <b>Гардини</b></p> <p>3,5 кг важких ламбрекенів або 25–30 м<sup>2</sup> легких занавісок</p> <p><b>Вказівки</b></p> <ul style="list-style-type: none"> <li>■ зменшене ополіскування та віджимання наприкінці прання,</li> <li>■ Використайте мийний засіб для гардин, призначений для прання в машині.</li> <li>■ На заводі було попередньо налаштовано клавішу <b>Попер. прання</b> ↓. Якщо попереднє прання не потрібне, деактивуйте клавішу.</li> </ul>	<p>макс. 3,5 кг</p> <p>✳ - 40 °C</p> <p>▽, 0–800 об./хв.</p> <p>EcoPerfect , SpeedPerfect ,</p> <p>Попер. прання ↓,</p> <p>Вода плюс </p>
<p>*** <b>Нічне прання</b></p> <p>дуже тиха пральна програма для прання вночі, придатна для текстильних виробів із бавовни, льону, синтетики та змішаних волокон</p> <p><b>Вказівки</b></p> <ul style="list-style-type: none"> <li>■ деактивованій сигнал закінчення програми,</li> <li>■ Кінець програми без кінцевого віджимання. Для закінчення програми оберіть швидкість віджимання або встановіть перемикач програм на відведення води. Після цього оберіть клавішу ▷   .</li> </ul>	<p>макс. 4 кг</p> <p>✳ - 40 °C</p> <p>▽, 0–1200 об./хв.</p> <p>EcoPerfect , SpeedPerfect ,</p> <p>Попер. прання ↓,</p> <p>Вода плюс ,</p> <p>Легке прасуван. </p>
<p>***</p> <p>Для тонкої нижньої білизни, яку можна прати, напр.: з оксамиту, мережива, лайкри, шовку або сатину.</p>	<p>Макс. 1 кг</p> <p>✳ - 40 °C</p> <p>▽, 0–600 об./хв.</p> <p>EcoPerfect , SpeedPerfect ,</p> <p>Вода плюс ,</p> <p>Легке прасуван. </p>
<p>*** <b>Ковдри пух.</b></p> <p>текстильні вироби, наповнені синтетичним волокном, подушки, стьобані ковдри та покривала, які можна прати в машині; також підходить для виробів, наповнених пухом</p> <p><b>Вказівка:</b> . Великі вироби слід прати окремо. Застосовуючи засоби для прання тонкої білизни, дотримуйтеся поміток виробника. Економно дозуйте пральний засіб.</p>	<p>Макс. 2,5 кг</p> <p>✳ - 60 °C</p> <p>▽, 0–1200 об./хв.</p> <p>EcoPerfect , SpeedPerfect ,</p> <p>Вода плюс </p>
<p>*** <b>Пухові вироби</b></p> <p>текстильні вироби, наповнені пухом, подушки, ковдри, які можна прати в машині; також підходить для виробів, наповнених синтетичним волокном</p> <p><b>Вказівка:</b> . Великі вироби прати окремо. Застосовуючи засоби для прання тонкої білизни, дотримуйтеся поміток виробника. Економно дозувати мийний засіб.</p>	<p>Макс. 2,5 кг</p> <p>✳ - 60 °C</p> <p>▽0–1200 об./хв.</p> <p>EcoPerfect , SpeedPerfect ,</p> <p>Вода плюс </p>
<p>* знижений рівень завантаження для установки <b>SpeedPerfect</b> </p> <p>** макс. Кількість обертів віджимання залежить від моделі</p> <p>*** Програма залежить від моделі</p>	

Програма/Вид білизни/Вказівки	Установки
<b>Сорочки / Блузи</b>	макс. 2 кг
сорочки та блузи, які не змінюються, з бавовни, льону, синтетики або змішаних волокон	❄ - 60 °C
<b>Вказівки</b>	☞, 0–800 об./хв.
■ З установкою <b>Легке прасуван.</b> ☞ сорочки та блузи будуть лише трохи віджаті, розвішуйте мокрими. —> ефект саморозгладження	EcoPerfect ☞, SpeedPerfect ☞☞, Попер. прання ☞↓,
■ Сорочки й блузи з шовку та легкоушкоджуваних матеріалів перть із програмою <b>Шовк / Тонкі тканини.</b>	Вода плюс ☞☞, Легке прасуван. ☞
* знижений рівень завантаження для установки <b>SpeedPerfect</b> ☞☞☞	
** макс. Кількість обертів віджимання залежить від моделі	
*** Програма залежить від моделі	

## Крохмалення

**Вказівка:** Білизну неможна обробляти кондиціонером.

Крохмалити білизну можна в усіх пральних програмах за допомогою рідкого крохмалю. Додайте крохмаль у відповідності із рекомендаціями виробника до відділення ☞ (за потреби почистіть відділення перед цим).

## Фарбування/Обезбарвлення

Фарбувати тільки в кількості, звичайній для домашніх умов. Сіль може агресивно впливати на нержавіючу сталь! Дотримуйтеся рекомендацій виробника засобу для фарбування.

Білизну **не** можна знебарвлювати в пральній машині!

## Замочування

1. Ввімкнути прилад.
2. Оберіть програму **Бавовна 30 °C**.
3. Покладіть засіб для замочування/ пральний засіб за рекомендаціями виробника до відділення II.
4. Натисніть клавішу ▷☞☞. Програма запускається.
5. Прибл. через 10 хвилин натисніть клавішу ▷☞☞, щоб зупинити програму.
6. По закінченні необхідного для замочування часу, знову натисніть клавішу ▷☞☞ для продовження або зміни програми.

### Вказівки

- Завантажуйте білизну однакового кольору.
- Прального засобу додатково не потрібно – розчин для замочування використовується для прання.

## **P+** Попередні програмні установки

Попередні налаштування програми відображаються після вибору програми на дисплеї.

Ви можете змінити попередні налаштування.

Огляд всіх налаштувань програми, які можна обирати залежно від програми, див. з → *Сторінка 16*.

### Температура

(Temp. ⌘)

Перед програмою і під час її виконання можна залежно від етапу програми змінювати налаштовану температуру.

Максимальна температура, яку можна встановити, залежить від вибраної програми.

### Швидкість віджимання

Ⓞ

Перед та під час виконання програми залежно від її етапу можна обрати швидкість віджимання (в об./хв.; оберти за хвилину).

**Установка 0** : без віджимання, лише відведення води. Білизна залишається лежати в барабані, наприклад, для білизни, яку не можна віджимати.

**Установка ∩** : Відміна віджимання = без віджимання, білизна залишається в воді після останнього ополіскування.

Установку «Без віджимання» ви можете вибрати, щоб запобігти зібганню тканини, якщо білизна не виймається з пральної машини відразу ж після закінчення програми.

Для продовження або закінчення програми → *Сторінка 27*

Максимальна кількість обертів, яку можна обрати, залежить від обраної програми та моделі.

## Завершення в

⌚

**Перед запуском програми** час закінчення програми (час «Закінчити у») можна відстрочити погодинними інтервалами (h=година) до максимум 24 год.

Для цього:

1. Оберіть програму.  
Відображається тривалість для обраної програми, наприклад, **2:30** (години:хвилини).
2. Натискайте клавішу **Завершення в** , поки не відобразиться потрібна кількість годин.

**Вказівка:** Клавішею **Завершення в +** відраховується збільшення параметрів налаштування, а клавішею **Завершення в -** зменшення.

3. Натисніть клавішу **▷|||**.  
Програма запускається.  
На дисплеї відображається обрана кількість годин, наприклад, **8h** і зменшується, поки не почнеться програма прання. Потім на дисплеї виводиться тривалість програми.

**Вказівка:** Тривалість програми під час перебігу програми автоматично корегується. Зміни попередніх налаштувань програми або налаштувань програми можуть спричинити також зміни тривалості програми.

**Після початку програми** (якщо обрано час **Завершення в** і програма прання ще не розпочата) можна змінити попередньо обрану кількість годин наступним чином:

1. Натисніть клавішу **▷|||**.
2. Клавішею **Завершення в -** або **+** змініть кількість годин.
3. Натисніть клавішу **▷|||**.

**Після запуску програми** Ви можете за потреби дозавантажити або виїняти білизна. → *Сторінка 27*

## **P+** Додаткові програмні установки

Огляд всіх додаткових налаштувань, які можна обирати залежно від програми, див. з → *Сторінка 16*.

### **SpeedPerfect**

Для прання за короткий час з аналогічними результатами прання, але з більшим споживанням електроенергії для обраної програми без налаштування SpeedPerfect .

**Вказівка:** Не перевищуйте максимальної кількості завантаження. Огляд програм → *Сторінка 16*

### **EcoPerfect**

Прання з оптимальним енергоспоживанням завдяки зниженню температури з аналогічними результатами прання для обраної програми без налаштування EcoPerfect .

### **Попер. прання**



Для прання сильно забрудненої білизни.

**Вказівка:** Пральний засіб розподіліть у відділеннях **I** та **II**.

### **Вода плюс**



Підвищена витрата води і додаткове ополіскування при особливо чутливій шкірі та / або в місцевостях з дуже м'якою водою.

## **Легке прасуван.**



Білизна мнеться менше завдяки спеціальному процесу віджимання із наступним розпушуванням білизни та зниженою швидкістю віджимання.

**Вказівка:** Залишок вологи в білизні підвищується.

## **Плями**



Усього представлено 4 різні типи плям на вибір.



Плями від жиру



Плями від крові



Червоне вино



Плями від трави

Пральна машина підбирає середню температуру прання, рух барабану та тривалість замочування відповідно до виду плями. Гаряча або холодна вода, лагідний або інтенсивний режим прання та довге або коротке замочування турбуються про особливе виконання програми прання для кожного виду плям. Таким чином, плями виводяться найбільш оптимальним способом.

**Вказівка:** При тривалому натисканні на клавішу параметри установок автоматично відображаються по черзі.

## Управління приладом

### Підготовка пральної машини

**Вказівка:** Пральна машина **повинна бути встановлена** та підключена **з дотриманням належних вимог.** з  
→ *Сторінка 39*

1. Вставте штепсельну вилку до розетки.
2. Відкрийте водопровідний кран.
3. Відкрийте завантажувальний люк.
4. Перевірте, чи повністю випорожнений барабан. За необхідності випорожніть.

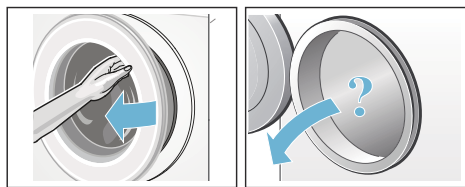

### Увімкнення приладу / Вибір програми

Натисніть на клавішу ①. Побутовий прилад увімкнений.

Наприкінці завжди відобразиться програма **Бавовна**, попередньо встановлена на заводі.

Можна запустити її або обрати іншу. Перемикач програм можна обертати в обох напрямках.

**Вказівка:** Якщо ви активували функцію «Захист від дітей», її слід вимкнути, перш ніж робити установки для іншої програми. → *Сторінка 27*

На перемикачі програм світиться індикаторна лампочка, а на дисплеї відображаються **попередні установки** для обраної програми:

- температура,
- швидкість віджимання,
- максимальний рівень завантаження по черзі з тривалістю програми та

- вказівки щодо споживання води й електроенергії.

Для приладів з **внутрішнім освітленням барабану:**

Після увімкнення побутового приладу, після відкривання та закривання завантажувального люка, а також після запуску програми вмикається освітлення барабану. Освітлення гасне автоматично.

### Завантаження білизни до барабану

 **Попередження**  
**Небезпека для життя!**

Речі, які піддавалися попередній обробці миючими речовинами які містять розчинники, напр., засоби для видалення плям / миючий бензин, можуть після завантаження призвести до вибуху.

Речі слід попередньо ретельно виполоскати вручну.

### Вказівки

- Змішайте великі і малі речі. Речі різної величини краще розподіляються під час віджимання. Окремі речі можуть викликати дисбаланс.
  - Зверніть увагу на зазначену максимальну кількість завантаження. Перевантаження погіршує результат прання і сприяє змінанню тканини.
1. Попередньо розсортовані речі розгорніть перед завантаженням до барабану.
  2. Слідкуйте за тим, щоб білизна не застрягала між завантажувальним люком та гумовими манжетами, і закрийте завантажувальний люк.

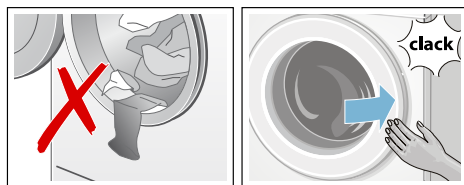



Індикатор кнопки  блимає, і на дисплеї відображаються налаштування програми.

## Дозування та завантаження засобу для прання і догляду

### Увага!

#### Пошкодження приладу

Засоби очищення і засіб для попередньої обробки білизни, (наприклад, засіб для виведення плям, спреї для попереднього прання..) при контакті можуть пошкодити поверхні пральної машини.

Уникайте контакту цих засобів з поверхнями пральної машини. При потребі залишки спрею та інші залишки/краплі негайно витирайте вологою серветкою.

### Дозування

Дозуйте пральні засоби та засоби для догляду за тканинами відповідно до:

- жорсткості води; можна довідатися у своїй службі водопостачання
- вказівок виробника на упаковці
- кількості білизни
- Забруднення, ступінь забруднення → *Сторінка 15*

### Завантаження

#### Попередження

#### Подразнення очей/шкіри!

При відчиненні кювети для пральних засобів під час роботи приладу пральний чи побутовий засіб може розбризкатися.

Обережно відкривайте кювету.

Ретельно промийте очі та шкіру у разі контакту з пральним засобом / засобом для догляду за тканинами.

У разі ненавмисного проковтування зверніться до лікаря.

**Вказівка:** Густі кондиціонери для пом'якшування та надання форми розводьте невеликою кількістю води. Це запобігає засміченню трубопроводу пральної машини.

Заповніть засобами для прання і догляду відповідні відділення:

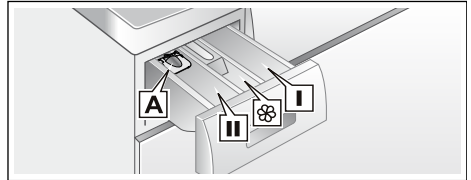

Дозатор **A** для рідкого прального засобу

Відділення **II** Пральний засіб для основного циклу прання, засіб для зниження жорсткості води, відбілювач, сіль для виведення плям

відділення  пом'якшувальний засіб для ополіскування, рідкий крохмаль;

Відділення **i** Пральний засіб для попереднього прання

1. Витягніть кювету для пральних засобів до упору.
2. Завантажте пральний засіб та/або засіб для догляду.
3. Закрийте кювету для пральних засобів.

## Дозатор\* для рідкого прального засобу

\*залежно від моделі

Для дозування рідкого прального засобу встановіть дозатор:

1. Витягніть кювету для пральних засобів. Натисніть на вставку і вийміть кювету повністю.
2. Зсуньте дозатор наперед, відкиньте вгору і зафіксуйте.
3. Вставте кювету на місце.

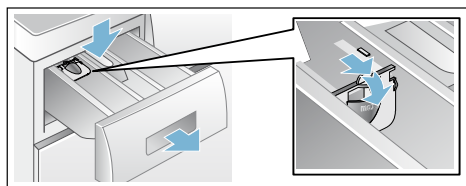

**Вказівка:** Не застосовуйте дозатор при використанні прального засобу-гелю та прального порошку і у програмах з попереднім пранням або функцією «Закінчити у».

**Для моделей без дозатора** заливайте рідкий пральний засіб у відповідний дозувальний стаканчик і вкладайте її в барабан.

## Зміна попередніх програмних установок

Можна використовувати попередні налаштування для цього режиму прання або змінити їх.

Натискайте для цього на відповідну кнопку до тих пір, поки на дисплеї не з'явиться бажана установка.

**Вказівка:** При тривалому натисканні кнопки параметри налаштування автоматично переходять до кінцевого параметру. Потім ще раз натисніть клавішу, щоб знову змінити налаштовані параметри.

Установки активуються без підтвердження.

Вони не залишаються в пам'яті після вимкнення пральної машини.

Попередні програмні установки  
→ *Сторінка 22*

## Вибір додаткових програмних установок

За допомогою вибору додаткових установок Ви можете оптимально налаштувати процес прання у відповідності із своєю партією білизни.

Налаштування можна обирати або скасовувати залежно від етапу програми .

Індикаторні лампочки кнопок світяться, якщо установка активована.

Установки не залишаються в пам'яті після вимкнення пральної машини.

Додаткові програмні установки → *Сторінка 23*

## Запуск програми

Натисніть на клавішу . Загорається індикатор і запускається програма.

На дисплеї відображається встановлений час програми «Закінчити у» або після початку програми прання тривалість програми і символи для етапу програми.

Дисплей → *Сторінка 12*

### **Вказівка: Розпізнавання піни у воді**

Якщо на дисплеї додатково світиться символ  , то пральна машина розпізнала підвищене піноутворення і внаслідок цього автоматично ввімкнула додатково ще один цикл ополіскування для усунення піни.

Зменшіть дозування прального засобу для наступного прання з подібним завантаженням.

Щоб попередити випадкову зміну установок програми, виберіть наступним чином "Блокування від доступу дітей".

## Блокування

(∞ 3 sec.)

Ви можете захистити пральну машину від випадкової зміни налаштованих функцій. Для цього слід активувати блокування від доступу дітей.

Для **Активації/деактивації** бл. 3 секунд утримуйте одночасно натиснутими кнопки **Завершення в - і +**. Ділянка дисплея показує символ ∞.

- ∞ світиться: блокування від доступу дітей активоване.
- ∞ блимає короткочасно: блокування від доступу дітей активоване і перемикач програм переставлений або натиснуто кнопку.

**Вказівка:** Блокування від доступу дітей зберігається після вимкнення пральної машини. Тоді перед наступним вибором програми деактивуйте блокування від доступу дітей.

## Дозавантаження білизни

Після запуску програми Ви можете за потреби дозавантажити або вийняти білизну.

Натисніть для цього на клавішу ▷∞.

Індикатор клавіші ▷∞ блимає і машина перевіряє, чи можливе дозавантаження.

Якщо на дисплеї відображається:

- **обидва** символи - P - і ∞ світяться, можливе дозавантаження.
- - P - світиться, дозавантаження неможливе.

**Для продовження програми натисніть на клавішу▷∞.** Програма автоматично продовжується.

### Вказівки

- При дозавантаженні завантажувальний люк не залишайте відкритим тривалий час – вода, що виступає з білизни, може витекти.

- Завантажувальний люк залишається з міркувань безпеки заблокованим, поки рівень води чи температури високий, а також поки барабан обертається; дозавантаження неможливе.
- Індикатор завантаження неактивований при дозавантаженні.

## Зміна програми

Програму, запущену помилково, можна змінити наступним чином:

1. Натисніть клавішу ▷∞.
2. Оберіть іншу програму.
3. Натисніть клавішу ▷∞. Нова програма запускається спочатку.

## Переривання програми

Для програм із високою температурою:

1. Натисніть клавішу ▷∞.
2. Охолодження білизни: виберіть **Ополіскування**.
3. Натисніть клавішу ▷∞.

Для програм з низькою температурою:

1. Натисніть клавішу ▷∞.
2. Оберіть **Віджимання** або **Відведення води**.
3. Натисніть клавішу ▷∞.



## Кінець програми з установкою Без віджимання

На дисплеї блимає ∞ і відображається попередньо налаштована кількість обертів віджимання і тривалість програми, що залишилася, для обраної програми.

Продовжіть програму, для цього:

- натисніть клавішу ▷∞ або
- змініть кількість обертів віджимання або встановіть перемикач програм на **Відведення води**, а потім натисніть клавішу ▷∞.

## Кінець програми

На дисплеї відображається - 0 - і . Індикатор клавіші  вимкнений.

## Виймання білизни / вимкнення приладу

1. Відкрийте завантажувальний люк і вийміть білизну.
2. Натисніть клавішу . Прилад вимкнений.
3. Закрийте водопровідний кран.  
**Вказівка:** Непотрібно для машин з аква-стоп.

### Вказівки

- Не забувайте речей в барабані. Під час наступного прання вони можуть збігтися або забарвити інші речі.
- Вийміть із барабану та гумові манжети сторонні предмети за їх наявності – небезпека іржавіння.
- Протріть гумові манжети насухо.

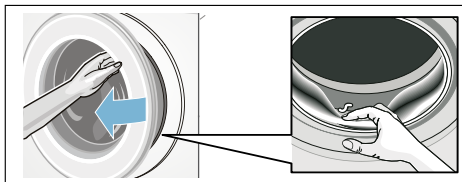

- Залишіть завантажувальний люк і кювету для пральних засобів відкритими, щоб залишки води могли випаруватися. → *Сторінка 30*
- Завжди чекайте до закінчення програми, інакше прилад може бути ще заблокованим. Тоді ввімкніть прилад та дочекайтеся розблокування.
- Ділянка дисплею гасне наприкінці програми, якщо режим заощадження електроенергії активований. Для активації натисніть на будь-яку кнопку.

## Налаштування приладу

Можливо змінити наступні установки:

- гучність натискання клавіш і акустичного сигналу(наприклад, наприкінці програми) та/або
- увімкнути/вимкнути функцію автоматичного вимкнення приладу та/або → *Сторінка 8*
- увімкнути/вимкнути акустичний сигнал для догляду за барабаном (залежно від моделі), вимк. → *Сторінка 16*

Для зміни установок завжди слід спочатку активувати режим установок.



## Активуйте установочний модус

1. Натисніть клавішу . Прилад увімкнений і програма **Бавовна** відображається на позиції 1.
2. Натисніть клавішу **Температура** і одночасно продовжуйте обертати перемикач програм праворуч у положення 2. Відпустіть клавішу. Режим налаштування активовано і на дисплеї відображається попередньо налаштований рівень гучності для сигналів повідомлень.

Тепер Ви можете змінити налаштування:

## Зміна гучності сигналу

Клавішею **Завершення в +** або **-** переключіть на положення перемикача програм:

- 2: гучність попереджувального сигналу та/або на
- 3: гучність сигналу клавіш.



- 0 = вимкн,
- 1 = тихо,
- 2 = середній,
- 3 = гучний,
- 4 = дуже гучний

Завершити режим налаштування або:

## Обрати/скасувати автоматичне вимкнення приладу

За допомогою клавіші **Завершення в +** або **-** увімкніть (On) або вимкніть (OFF) функцію автоматичного вимкнення у позиції 4 перемикача програм.

Вихід з режиму установок або:

## Увімкнення/вимкнення акустичного сигналу для догляду за барабаном

в залежності від моделі

За допомогою клавіші **Завершення в +** або **-** увімкніть (On) або вимкніть (OFF) акустичний сигнал **Очищення барабана** у позиції 5 перемикача програм.

## Завершення режиму установки

Для завершення і збереження налаштувань натисніть клавішу ①.

Прилад вимикається. При наступному налаштуванні діють обрані налаштування.



## Сенсорне обладнання

### Автоматичне визначення завантаження

В залежності від виду текстильних виробів та завантаження автоматична система визначення завантаження оптимально регулює витрати води та тривалість прання в кожній програмі.

### Система контролю дисбалансу

Автоматична система контролю дисбалансу розпізнає дисбаланс та намагається рівномірно розподілити білизну шляхом багаторазового запуску віджимання.

З міркувань безпеки в разі занадто незручного розподілення білизни в машині швидкість віджимання знижується або білизна не віджимається взагалі.

**Вказівка:** Завантажуйте до барабану малі та великі речі. → *Сторінка 24*, → *Сторінка 35*

### Aquasensor

в залежності від моделі

Aquasensor перевіряє під час полоскання ступінь мутності води (причиною помутніння служать бруд і залишки миючого засобу). Залежно ступеня мутності води визначаються тривалість і кількість циклів ополіскування.



## Чистка і технічне обслуговування



### Попередження

#### Небезпека для життя!

У разі контакту з елементами, які перебувають під напругою, існує небезпека ураження електричним струмом.

Вимкніть прилад та вийміть штепсельну вилку із розетки.



### Попередження

#### Небезпека отруєння!

При використанні засобів очищення з розчинниками, наприклад, бензин для видалення плям, можуть виникнути отруйні випари.

Не використовуйте миючі засоби, які містять розчинники.

### Увага!

#### Пошкодження приладу

Засоби очищення з розчинниками, наприклад, бензин для видалення плям, можуть пошкодити поверхні та вузли машини.

Не використовуйте миючі засоби, які містять розчинники.

#### Так можна запобігти утворенню біоплівки та запаху:

#### Вказівки

- слідкуйте за тим, щоб вентиляція у приміщенні, де встановлено пральну машину, була безперебійною.
- Завантажувальний люк і відділення для засобів для ополіскування легко відкриваються, коли пральна машина не використовується.
- Періть при можливості з програмою **Бавовна 60 °C**, застосовуючи універсальний пральний порошок.

## Корпус машини/панель управління

- Витріть корпус та панель управління вологою тканиною.
- Рештки пральних засобів слід усувати негайно.
- Забороняється мити струменем води.

## Барабан

Використовуйте засоби для чистки без хлору, не користуйтеся металевими губками.

При утворенні неприємного запаху в машині або для чищення барабану виконайте програму **Очищення барабану 90 °C** без білизни.

Використовуйте для цього універсальний пральний порошок.

## Видалення накипу

При правильному дозуванні прального засобу видалення накипу не потрібне. За потреби видаліть накип відповідно до рекомендацій виробника засобу для видалення накипу. Придатні засоби для видалення накипу можна придбати на нашій сторінці в Інтернеті або в сервісній службі. → *Сторінка 37*

## Кювета для пральних засобів і корпус

За наявності залишків прального засобу або кондиціонеру:

1. Витягніть кювету для пральних засобів. Натисніть на вставку і вийміть кювету повністю.
2. Щоб вийняти вставку: видавіть вставку пальцем, рухом від низу до верху.

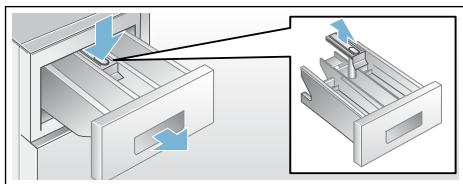

3. Прочистіть відділення для засобів для ополіскування та вставку водою і щіткою й висушіть. Почистіть також корпус всередині.
4. Вставте вставку на місце і зафіксуйте її (надіньте циліндр на направляючий стержень).
5. Вставте назад кювету.

**Вказівка:** Залишіть кювету для пральних засобів відкритою, щоб рештки води висохли.

## Помпа для прального розчину засмічена, аварійне відведення води

### ⚠ Попередження

#### Небезпека опіку!

Під час прання при високих температурах пральний розчин гарячий. Доторкування до гарячого прального розчину може призвести до опарювання. Дайте пральному розчину охолонути.

1. Закрийте водопровідний кран, щоб вода більше не надходила, і щоб її більше не потрібно було відводити через насос для прального розчину.
2. Вимкніть прилад. Витягніть кабель живлення.
3. Відкрийте і зніміть сервісну кришку.

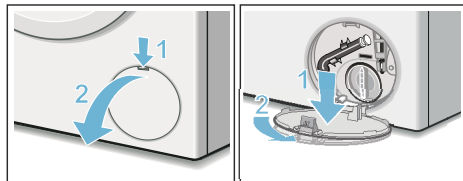

4. Вийміть шланг для відведення води із кріплення. Зніміть кришку, злийте миючий розчин до відповідної ємності. Надіньте ковпачок та вставіть шланг для зливу в кріплення.

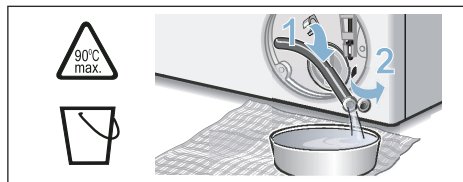

5. Обережно відкритіть кришку помпи, залишки води можуть вилитися. Почистіть насос всередині, різьбу кришки і корпус насоса. Крильчатка помпи для прального розчину повинна вільно обертатися. Вставити на місце і закрутіть кришку насоса. Ручка повинна знаходитися у вертикальному положенні.

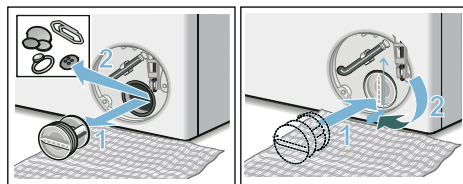

6. Встановіть сервісну кришку, зафіксуйте і закрийте.

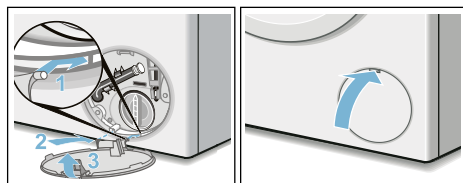

**Вказівка:** Щоб запобігти витіканню до стоку невикористаного прального засобу під час наступного прання: залейте 1 літр води у відділення II і запустіть програму **Відведення води**.

## Зливний шланг на місці з'єднання з сифоном засмічений

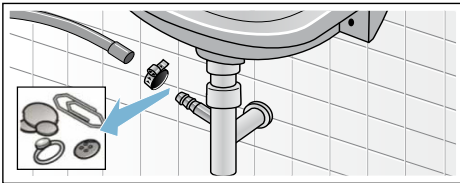

1. Вимкніть прилад. Витягніть кабель живлення.
2. Відєднайте затискач шланга. Обережно зніміть шланг для відведення води, залишки води можуть вилитися.
3. Прочистіть зливний шланг та патрубок сифону.



4. Вставте знову зливний шланг та закріпіть місце з'єднання за допомогою затискача шлангу.

## Фільтр на місці подачі води засмічений

**Для цього необхідно спочатку понизити тиск в шлангові подачі води:**

1. Закрийте водопровідний кран.
2. Оберіть будь-яку програму (окрім Ополіскування / Віджимання / Відведення води).
3. Натисніть клавішу . Залиште програму виконуватись на бл. 40 секунд.
4. Натисніть клавішу . Прилад вимкнутий.
5. Витягніть кабель живлення.

**Потім почистіть фільтр:**

1. Зніміть шланг крану. Прочистіть фільтр щіткою.

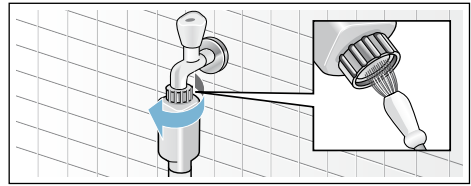

2. Для моделей Standard і Aqua-Secure почистіть фільтр на зворотному боці приладу: Зніміть шланг на задній стороні приладу. Вийміть фільтр за допомогою плоскогубців та прочистіть його.

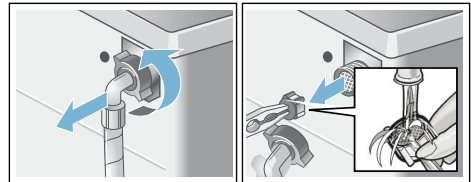

3. Приєднайте шланг і перевірте щільність з'єднання.



## ? Що робити в разі несправності?

### Екстрене розблокування

наприклад, наприклад, для вимкнення електропостачання

Виконання програми продовжується після відновлення подачі струму.

Якщо потрібно вийняти білизну, то завантажувальний люк можна відкрити наступним чином:

#### **Попередження**

##### **Небезпека опіку!**

Під час прання при високій температурі контакт із гарячим пральним розчином та білизною може призвести до опарювання.

Зачекайте доки вони охолонуть.

#### **Попередження**

##### **Небезпека травмування!**

Торкання руками барабана під час обертання може призвести до травм рук.

Не торкайтеся руками барабану під час обертання.

Дочекайтеся повної зупинки барабану.

### Увага!

#### **Збитки внаслідок витікання води**





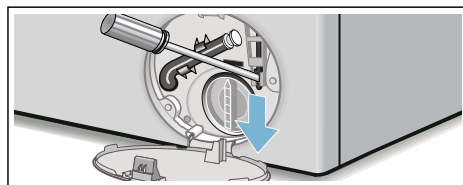

Витікаюча вода може призвести до збитків.

Не відкривайте завантажувальний люк, якщо через скло видно воду.







1. Вимкніть прилад. Витягніть кабель живлення.
2. Злийте пральний розчин.  
→ *Сторінка 31*
3. Потягніть униз деталь екстреного розблокування за допомогою інструменту та відпустіть. Після цього завантажувальний люк відкривається.





## Вказівки на дисплеї

Індикація	Причина/Усунення
- P - та 	Завантажувальний люк розблокований. Білизну можна дозавантажити.
- P -	<ul style="list-style-type: none"> <li>■ Зависока температура. Дочекайтеся зниження температури.</li> <li>■ Зависокий рівень води. Додавання білизни неможливе. За необхідністю одразу зачиніть завантажувальний люк. Для продовження програми натисніть на клавішу .</li> </ul>
 блимає	<ul style="list-style-type: none"> <li>■ Можливо, затиснулася білизна. Знову відкрийте і закрийте завантажувальний люк та натисніть на клавішу .</li> <li>■ При потребі затисніть дверцята завантажувального люка або вийміть білизну та знову затисніть дверцята.</li> <li>■ Можливо, вимкніть і знову увімкніть прилад; виконайте установки програми та індивідуальні налаштування; розпочніть програму.</li> </ul>
 світиться	<ul style="list-style-type: none"> <li>■ Повністю відкрийте водопровідний кран,</li> <li>■ зігнувся або затиснувся шланг подачі води,</li> <li>■ Тиск води замалий. Прочистити фільтр. → <i>Сторінка 32</i></li> </ul>
E:18	<ul style="list-style-type: none"> <li>■ Помпа для прального розчину закупорена. Прочистити помпу для прального розчину. → <i>Сторінка 31</i></li> <li>■ Зливний шланг/стічна труба закупорені. Прочистіть зливний шланг на місці з'єднання з сифоном. → <i>Сторінка 32</i></li> </ul>
E:23	Вода у піддоні, негерметичність приладу. Закрийте кран. Викличте сервісну службу! → <i>Сторінка 37</i>
	Активована функція «Захист від дітей»; деактивуйте. → <i>Сторінка 27</i>
 світиться	Утворилося забагато піни, увімкнений додатковий цикл ополіскування. Зменшіть дозування прального засобу для наступного прання з подібним завантаженням.
Миготить індикаторна лампочка для програми Очищення барабана* *залежно від моделі	<p>Запустіть програму <b>Очищення барабана 90 °C</b> або 60 °C для очищення та догляду за барабаном і ємністю для прального засобу.</p> <p><b>Вказівки</b></p> <ul style="list-style-type: none"> <li>■ Програму слід запускати без білизни.</li> <li>■ Застосовуйте порошковий пральний засіб або засіб із вмістом відбілювача. З метою уникнення утворення піни застосуйте лише половину кількості прального засобу, рекомендованої виробником. Не застосовувати засобів для прання вовни або тонкої білизни.</li> <li>■ Увімкнення/вимкнення акустичного сигналу → <i>Сторінка 29</i></li> </ul>
інші індикації	Вимкніть прилад, зачекайте 5 секунд та увімкніть його знову. Якщо вказівка на дисплеї з'являється знову, зверніться до сервісної служби. → <i>Сторінка 37</i>

## Що робити в разі несправності?

Несправності	Причина/Усунення
Витікає вода.	<ul style="list-style-type: none"> <li>■ Добре закріпіть чи замініть шланг для відведення води.</li> <li>■ Щільно прикрутіть шланг подачі води.</li> </ul>
Вода не заливається. Пральний засіб не подається.	<ul style="list-style-type: none"> <li>■ Не натиснуто клавішу ?</li> <li>■ Не відкритий водопровідний кран?</li> <li>■ Можливо, забилася сітка? Прочистити фільтр. → <i>Сторінка 32</i></li> <li>■ Зігнутий або затиснутий шланг подачі води?</li> </ul>
Завантажувальний люк не відчиняється.	<ul style="list-style-type: none"> <li>■ Активована функція безпеки. Програма зупинилася? → <i>Сторінка 27</i></li> <li>■  обрано (відміну віджимання = без віджимання наприкінці прання)? → <i>Сторінка 27</i></li> <li>■ Відчинити можна лише за допомогою екстреного розблокування? → <i>Сторінка 33</i></li> </ul>
Програма не запускається.	<ul style="list-style-type: none"> <li>■ Натиснуто клавішу  або час <b>Завершення в ?</b></li> <li>■ Закритий завантажувальний люк?</li> <li>■  Увімкнене блокування від доступу дітей? Деактивувати. → <i>Сторінка 27</i></li> </ul>
Легкі поштовхи або повертання барабану після початку програми.	Не є несправністю – на запуску програми прання можливі короточасні поштовхи барабану, викликані перевіркою внутрішнього двигуна.
Пральний розчин не відкачується.	<ul style="list-style-type: none"> <li>■  обрано (відміну віджимання = без віджимання наприкінці прання)? → <i>Сторінка 27</i></li> <li>■ Прочистити помпу для прального розчину. → <i>Сторінка 31</i></li> <li>■ Прочистіть трубу для відведення води та/або шланг для відведення води.</li> </ul>
В барабані не видно води.	Не є несправністю – вода нижче видимого рівня вікна люка.
Незадовільний результат віджимання. Мокра/занадто волога білизна.	<ul style="list-style-type: none"> <li>■ Все в нормі – система контролю дисбалансу припинила віджимання через нерівномірне розподілення білизни в машині. Розподіліть велику та маленьку білизну у барабані.</li> <li>■ Обрано <b>Легке прасуван.</b> (залежно від моделі)? → <i>Сторінка 23</i></li> <li>■ Встановлена замала кількість обертів віджимання?</li> </ul>
Віджимання починається декілька разів.	Не є несправністю – система контролю дисбалансу намагається рівномірно розподілити речі.
Програма триває довше, ніж звичайно.	<ul style="list-style-type: none"> <li>■ Не є несправністю – система контролю дисбалансу намагається рівномірно розподілити речі.</li> <li>■ Не є несправністю – система виявлення завеликої кількості піни активована - підключене ополіскування.</li> </ul>
Тривалість програми змінюється під час циклу прання.	Не є несправністю – режим програми оптимізований до будь-якого процесу прання. Це може призвести до зміни тривалості програми на дисплеї.
Залишки води у відділенні  для засобу для догляду.	<ul style="list-style-type: none"> <li>■ Не є несправністю – дія засобу для догляду не порушиться.</li> <li>■ За потреби прочистити вставку.</li> </ul>

Несправності	Причина/Усунення
В машині з'явився запах.	Запустіть програму <b>Очищення барабана</b> або <b>Бавовна 90 °C</b> без білизни. Застосовуйте для цього порошковий пральний засіб або засіб із вмістом відбілювача. <b>Вказівка:</b> . З метою уникнення утворення піни застосуйте лише половину кількості прального засобу, рекомендованої виробником. Не застосовувати засобів для прання вовни або тонкої білизни.
На дисплеї світиться символ  . За певних умов з кювети для пральних засобів виступає піна.	Забагато прального засобу? Змішайте одну столову ложку зм'якшувального полоскального засобу з 1/2 л води та додайте у відділення <b>II</b> (не підходить для верхнього, спортивного одягу й текстильних виробів із пуху!). Наступного разу зменште кількість прального засобу.
Сильний шум, вібрації та «пересування» під час віджиму.	<ul style="list-style-type: none"> <li>■ Чи рівно встановлений прилад? Вирівняти прилад. → <i>Сторінка 44</i></li> <li>■ Чи закріплені ніжки приладу? Зафіксувати ніжки приладу. → <i>Сторінка 44</i></li> <li>■ Чи зняті транспортні кріплення? Зняти транспортні кріплення. → <i>Сторінка 41</i></li> </ul>
Дисплей/індикаторні лампочки не функціонують під час роботи приладу.	<ul style="list-style-type: none"> <li>■ Вимкнення електричного струму?</li> <li>■ Вимкнені запобіжники? Увімкніть/замініть запобіжники.</li> <li>■ Якщо ця несправність трапляється повторно, зверніться у сервісну службу.</li> </ul>
Залишки прального засобу на речах.	<ul style="list-style-type: none"> <li>■ Деякі безфосфатні пральні засоби містять залишки речовин, які не розчиняються у воді.</li> <li>■ Оберіть <b>Ополіскування</b> або почистіть щіткою білизну після прання.</li> </ul>
У стані паузи на дисплеї відображається - P - .	<ul style="list-style-type: none"> <li>■ Зависокий рівень води. Додання білизни неможливе. За необхідністю одразу зачиніть завантажувальний люк.</li> <li>■ Для продовження програми натисніть на клавішу .</li> </ul>
У стані паузи на дисплеї відображається - P - і  .	Завантажувальний люк розблокований. Білизну можна дозавантажити.
Якщо не можна усунути несправність самостійно (увімкненням/вимкненням) або необхідний ремонт:	<ul style="list-style-type: none"> <li>■ Вимкніть прилад та вийміть вилку з розетки.</li> <li>■ Закрити водопровідний кран та викликати службу сервісу.</li> </ul>



## Сервісна служба

Якщо не можете самостійно усунути несправність, зверніться до нашої сервісної служби. → Сторінка обгортки

Ми завжди знайдемо відповідне рішення, також щоб уникнути зайвих візитів фахівців технічного обслуговування.

Повідомте, будь ласка, сервісній службі номер приладу (E-Nr.) і заводський номер (FD).

E-Nr. _____	FD _____
-------------	----------

E-Nr.          Номер виробу  
FD              Заводський номер

Ці дані Ви знайдете \*в залежності від моделі:

у середині завантажувального люку\* / у відкритій сервісній кришці\* та на задній стороні приладу.

### **Довіртеся компетентності виробника.**

Звертайтеся до нас. Це гарантує проведення ремонту кваліфікованими фахівцями сервісного обслуговування, з використанням оригінальних запасних частин.



## Показники витрат

### Споживання електроенергії і води, тривалість програм і остаточно волога головних програм

(приблизні дані)

Програма	Завантаження	Витрати електроенергії*	Витрата води*	Тривалість програми*
Бавовна 20 °С	9 кг	0,25 кВт/год.	90 л	2 ¾ год.
Бавовна 40 °С	9 кг	1,10 кВт/год.	90 л	3 год.
Бавовна 60 °С	9 кг	1,06 кВт/год.	90 л	2 ¾ год.
Бавовна 90 °С	9 кг	2,14 кВт/год.	100 л	2 ¾ год.
Синтетика 40 °С	4 кг	0,70 кВт/год.	61 л	2 год.
Змішані тканини 40 °С	4 кг	0,60 кВт/год.	45 л	1 ¼ год.
Шовк / Тонкі тканини 30 °С	2 кг	0,19 кВт/год.	37 л	¾ год.
Вовна 30 °С	2 кг	0,19 кВт/год.	40 л	¾ год.

Програма	Приблизні дані про остаточно вологу**			
	WAW32... макс. 1600 об./хв.	WAW28... макс. 1400 об./хв.	WAW24... макс. 1200 об./хв.	WAW20... макс. 1000 об./хв.
Бавовна	44 %	48 %	53 %	62 %
Синтетика	40 %	40 %	40 %	40 %
Шовк / Тонкі тканини	30 %	30 %	30 %	30 %
Вовна	45 %	45 %	45 %	45 %













\* Дані відрізняються від зазначених величин в залежності від тиску води, ступені жорсткості, температури поступаючої води та приміщення, виду, кількості та ступеню забруднення білизни, використаного прального засобу, коливачів напруги у мережі і обраних додаткових функцій.

\*\* Дані про остаточно вологу на основі обмеження частоти обертів в залежності від програми та максимального завантаження.

## Найефективніші програми для текстильних виробів із бавовни

Для очищення текстильних виробів із бавовни із звичайним ступенем забруднення придатні наступні програми (стандартні програми, позначені як , які відзначаються ефективністю стосовно співвідношення витрати електроенергії та води.

### Стандартні програми для бавовни відповідно до директиви (ЄС) № 1015/2010

програма + температура + клавіша	Завантаження	Приблизна тривалість програми
 Бавовна +  +  EcoPerfect 	9 кг	4 ¾ год.
 Бавовна +  +  EcoPerfect 	4,5 кг	4 ½ год.
 Бавовна +  +  EcoPerfect 	4,5 кг	4 ½ год.

Налаштування програми для випробування і етикетки енергоспоживання згідно Регламенту ЄС 2010/30 з холодною водою (15 °С).

Зазначена температура програми орієнтована на температуру, вказану на етикетках по догляду за виробами. З метою збереження електроенергії фактична температура прання може відрізнятись від зазначеної температури програми.



## Технічні характеристики

### Розміри:

850 x 600 x 590 мм

(висота x ширина x глибина)

### Вага:

70 - 85 кг (залежно від моделі)

### Підключення до електромережі:

Напруга в мережі 220 - 240 В, 50 Гц

номінальний струм 10 А

номінальна потужність 2300 Вт

### Тиск води:

100–1000 кПа (1–10 бар)

### Споживана потужність у вимкненому стані:

0,12 W

### Споживана потужність у стані готовності (ввімкнено):

0,43 W



## Встановлення і підключення

### Комплект поставки

**Вказівка:** Перевірте машину на предмет наявності пошкоджень під час транспортування. Не експлуатуйте пошкоджену машину. З рекамаціями звертайтеся до магазину, в якому прилад був придбаний, або до нашої служби сервісу. → *Сторінка 37*

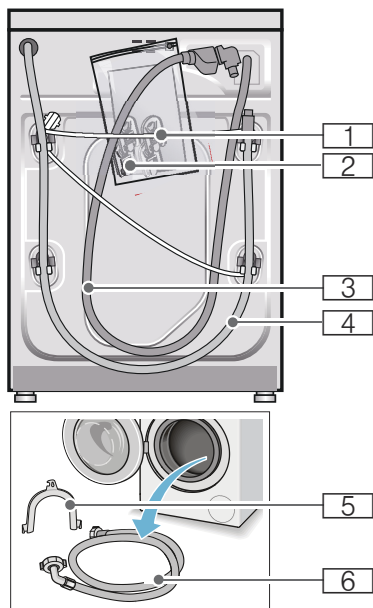

- 1 Мережевий кабель
  - 2 Пакет з документами:
    - Інструкція з експлуатації і встановлення
    - Каталог товарів та послуг сервісної служби\*
    - Гарантія\*
    - Заглушки для отворів від транспортних кріплень
    - Адаптер з ущільнюючою шайбою 21 мм = 1/2" на 26,4 мм = 3/4" \*
  - 3 Шланг подачі води для моделі з функцією Aqua-stop
  - 4 Шланг відведення води
  - 5 Гачок для фіксування зливного шлангу\*
  - 6 Шланг подачі води для моделей Standard/Aqua-Secure
- \* в залежності від моделі

**Додатково** для підключення зливного шлангу до сифону потрібен затискач шланга  $\varnothing$  24 - 40 мм (в спеціалізованому магазині).

## Необхідні інструменти

- Нівелір для вирівнювання положення машини
- Гайковий ключ з шириною зіву
  - 13 для знімання транспортних кріплень і
  - 17 для регулювання ніжок приладу

## Рекомендації з безпеки



### Попередження

#### Небезпека травмування!

- Пральна машина досить важка. Будьте обережні, піднімаючи/ транспортуючи машину.
- При підніманні пральної машини за виступаючі елементи (напр., завантажувальний люк), вони можуть зламатися і стати причиною поранень. Не піднімайте пральну машину за виступаючі деталі.
- Неналежне розташування шлангів та проводів створює небезпеку спотикання та поранення. Шланги і проводи слід розташовувати так, щоб уникнути небезпеки спотикання.

### Увага!

#### Пошкодження приладу

Шланги, що замерзли, можуть порватися або потріскатися. Не встановлювати пральну машину у відкритих місцях та/або там, куди можуть проникати низькі температури.

### Увага!

#### Збиток внаслідок витікання води

Місця приєднань шлангу подачі води та зливного шлангу перебувають під високим тиском води. Щоб уникнути витікання води або збитків внаслідок цього, слід обов'язково дотримуватися вказівок цього розділу.



**Вказівки**

- Крім того, дотримуйтесь інструкцій та настанов щодо безпеки, а також загальних нормативів та приписів, які стосуються використання місцевої водопровідної та електричної мереж.
- В разі вагань доручіть підключення фахівцю.

**Місце для встановлення**

**Вказівка:** Стійке положення пральної машини дозволяє уникнути її переміщення по підлозі!

- Машина повинна бути встановлена на стійкій рівній поверхні.
- Для встановлення не пристосовані м'яка підлога або килимове покриття.

**Встановлення на цоколі або над стелею з дерев'яними балками****Увага!****Пошкодження приладу**

Пральна машина може під час віджимання пересуватися і упасти з цоколя.

Ніжки приладу обов'язково зафіксуйте стопорними накладками.

Стопорні накладки: Номер для замовлення: WMZ 2200, WX 9756, CZ 110600, Z 7080X0

**Вказівка:** За наявності стель з дерев'яними балками:

- Пральну машину, якщо можливо, встановлюйте у кутку приміщення.
- Пригвинтіть до підлоги водостійку дерев'яну плиту (товщиною мін. 30 мм).

**Встановлення на постамент з шухлядою**

Номер для замовлення постаменту: WMZ 20490, WZ 20490, WZ 20510, WZ 20520

**Вбудовування приладу під стільницю або в нішу в кухонному гарнітурі****⚠ Попередження****Небезпека для життя!**

У разі контакту з елементами, які перебувають під напругою, існує небезпека ураження електричним струмом.

Не знімайте кришку приладу.

**Вказівки**

- Потрібна ніша шириною 60 см.
- Пральну машину можна встановлювати лише під суцільною стільницею, міцно скріпленою із сусідніми шафами.

**Знімання транспортних кріплень****Увага!****Пошкодження приладу**

- Машину під час транспортування захищають транспортні кріплення. Незняті транспортні кріплення під час роботи пральної машини можуть стати причиною пошкодження, наприклад, барабану. Перед першим використанням обов'язково зніміть повністю всі 4 транспортних кріплення. Збережіть кріплення для подальшого використання.
- З метою запобігання пошкодженням під час наступного транспортування, слід транспортні кріплення вставити на місце перед транспортуванням.

**Вказівка:** Збережіть гвинти і втулки.

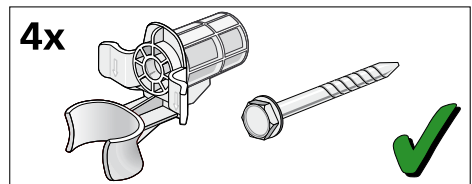

1. Вийміть шланги з кріплень.

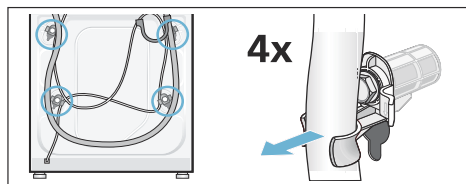

2. Відвинтіть і вийміть всі 4 гвинти транспортних кріплень. Вийміть втулки. При цьому вийняти мережевий кабель з кріплень.

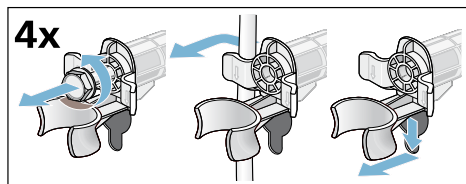

3. Вставте заглушки. Щільно зафіксуйте заглушки, натиснувши на стопорні гачки.

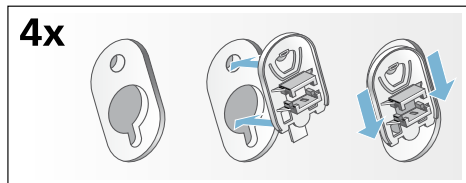

## Довжини шлангів і електричних проводів

- Лівостороннє підключення

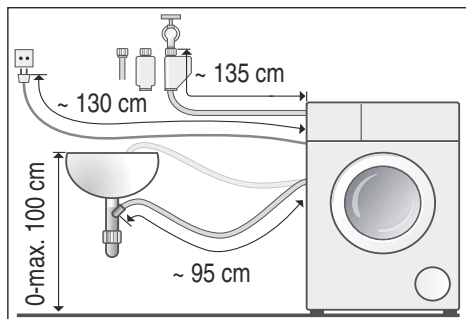

- Правостороннє підключення

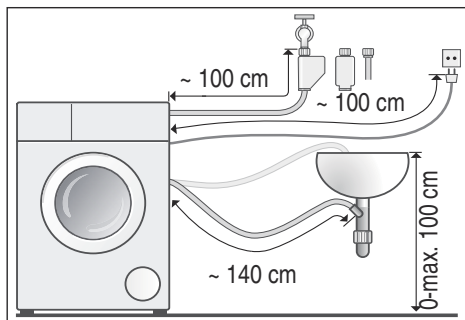

**Порада:** В спеціалізованому магазині/службі сервісу можна придбати:

- подовжувач для шлангу з функцією Aquastop або шлангу подачі холодної води (бл. 2,50 м); артикул WM Z2380, WZ 10130, CZ 11350, Z 7070X0
- довгий шланг подачі води (бл. 2,20 м) для моделі Standard; номер деталі для сервісної служби: 00353925

## Подача води

### Попередження

#### Небезпека для життя!

У разі контакту з елементами, які перебувають під напругою, існує небезпека ураження електричним струмом.

Не занурюйте запобіжний клапан Aquastop у воду (устаткований електричним елементом).

#### Вказівки

- Підключайте пральну машину лише до водопроводу холодної питної води.
- Не підключайте машину до змішувача безнапірного приладу для нагрівання води.
- Користуйтеся лише шлангом подачі води, який входить до комплекту поставки або був придбаний в авторизованому спеціальному магазині, не користуйтеся шлангами, що були у використанні.
- Не згинайте і не затискайте шланг подачі води.
- Не змінюйте шланг подачі (не вкорочуйте, не перерізайте) (це призводить до втрати міцності).
- Гвинтові з'єднання затягуйте тільки вручну. Внаслідок занадто сильного затягування гвинтових з'єднань за допомогою інструменту (плоскогубців) може бути пошкоджена різьба.
- При підключенні до крану 21 мм = 1/2" спочатку встановіть адаптер\* з ущільнюючою шайбою 21 мм = 1/2" на 26,4 мм = 3/4".  
\*входить до комплекту залежно від моделі

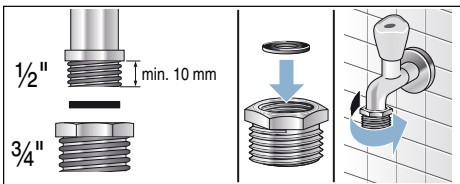

### Оптимальний тиск води в водопровідній системі

принаймні 100 кПа (1 бар)

максимум 1000 кПа (10 бар)

Із відкритого водопровідного крану витікає мінімум 8 л/хв.

При високому тиску води попередньо встановіть редуційний клапан.

### Підключення

Приєднайте шланг подачі води до крану (26,4 мм = 3/4") і до приладу (для моделей з системою «Aquastop» не потрібно; фіксоване встановлення):

- Модель: **Standard**

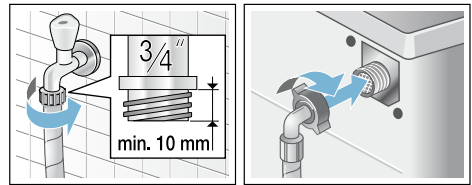

- Модель: **Aqua-Secure**

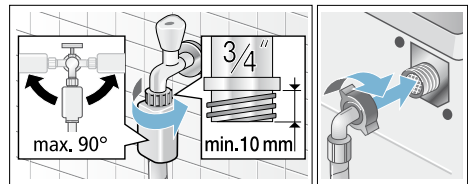

- Модель: **Aquastop**

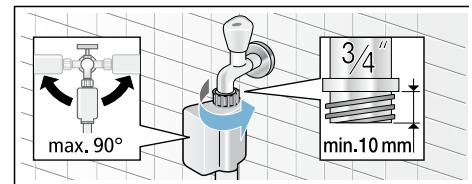

**Вказівка:** Обережно відкрийте кран та перевірте точки з'єднання на щільність. З'єднання знаходяться під тиском водопровідної мережі.

## Злив води

### Попередження Небезпека опіку!

При пранні з високою температурою при контакті з гарячими пральними розчинами, (наприклад, під час зливання гарячого прального розчину в мийку) можливі опіки.

Не торкайтеся руками гарячого прального розчину.

### Увага!

#### Збиток внаслідок витікання води

Вода, що витікає, може спричинити збитки, якщо зливний шланг висковзне з умивальника або місця підключення під дією високого тиску води під час відведення.

Закріпіть зливний шланг, щоб уникнути його переміщення.

### Увага!

#### Пошкодження приладу / текстильних виробів

Якщо кінець зливного шланга занурюється у відкачувану воду, вода може знову потрапити у прилад і пошкодити прилад/тканини.

Прослідкуйте, щоб:

- запірний штепсель не закривав сток умивальника.
- кінець зливного шланга не занурювався у відкачувану воду.
- вода стікала достатньо швидко.

**Вказівка:** Шланг відведення води не перегинайте та не витягуйте у довжину.

## Підключення

### ■ Злив води до умивальника

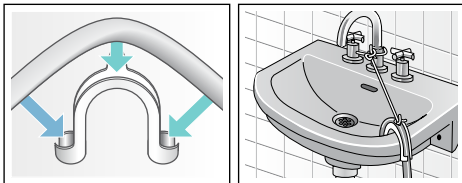

### ■ Злив води до сифону

Місце з'єднання зафіксуйте за допомогою затискача шланга,  $\varnothing$  24 –40 мм (спеціалізований магазин).

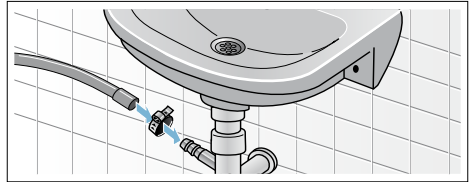

### ■ Злив води до пластмасової труби із гумовою муфтою чи до каналізації

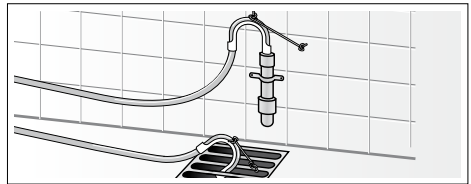

## Вирівнювання

Вирівняйте прилад за допомогою нівеліру.

Сильні шуми, вібрації і переміщення машини можуть з'явитися в результаті неправильного вирівнювання!

1. Викрутіть контргайку гайковим ключем SW17 за годинниковою стрілкою.
2. Перевірте рівнем положення пральної машини, при необх. відкоригуйте. Висота змінюється обертанням ніжки приладу. Всі чотири ніжки приладу повинні твердо стояти на підлозі.
3. Затягніть контргайки всіх чотирьох ніжок приладу гайковим ключем SW17 вручну до корпусу. При цьому утримуйте ніжку і не регулюйте її по висоті.

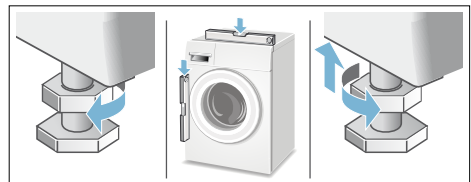

## Підключення до електромережі



### Попередження Небезпека для життя!

У разі контакту з елементами, які перебувають під напругою, існує небезпека ураження електричним струмом.

- Ніколи не торкайтеся штепсельної вилки мокрими руками.
- Витягайте мережевий кабель завжди тільки за штепсельну вилку, ніколи не тягніть за кабель, інакше він може ушкодитись.
- Ні в якому разі не витягайте штепсельну вилку з розетки під час експлуатації.

Дотримуйтеся наступних вказівок і переконайтеся, що:

### Вказівки

- напруга у мережі відповідає величині напруги, яка вказана на пральній машині (табличка з технічними характеристиками). Сумарна споживана потужність та параметри комплектного заземлювача також вказані на паспортній табличці.
- Підключення пральної машини здійснюється тільки до мережі перемінного струму через розетку з заземлюючим контактом, установлену із дотриманням належних вимог.
- Штепсельна вилка і розетка відповідають одна одній.
- Кабель має достатній поперечний переріз.
- Заземлення виконано відповідно до настанов.
- Мережевий кабель (у разі необхідності) заміняється лише електриком-фахівцем. Новий шнур живлення придбаний в нашому відділі технічного обслуговування.
- Не використовуйте багатоконтактні штепселі, багатогніздні штекерні з'єднання і подовжувальні кабелі.
- У разі застосування автомата захисного вимикання використовуйте лише тип, маркований цим позначенням . Тільки вимикачі цього типу забезпечують відповідність чинним нормативним документам.
- Штепсельна вилка розташована у вільно доступному місці.
- Електричний шнур не перегнутий, не затиснутий, не замінений або не перерізаний.
- Електричний шнур не торкається джерел тепла.

## Перед першим пранням

Пральна машина пройшла ретельну перевірку перед випуском із заводу. Щоб усунути можливі рештки води, які залишилися після контрольної перевірки, слід уперше виконати прання **без** білизни.

### Вказівки

- Пральна машина **повинна бути встановлена** та підключена **з дотриманням належних вимог**. з → *Сторінка 39*
- Заборонено експлуатувати пошкоджену машину! Повідомте Вашу сервісну службу.

### Підготовчі роботи:

1. Перевірте машину.
2. Зніміть захисну плівку з панелі управління.
3. Вставте штепсельну вилку до розетки.
4. Відкрийте водопровідний кран.

### Виконайте програму без білизни:

1. Ввімкніть прилад.
2. Закрийте завантажувальний люк (не завантажуйте білизну!).
3. Налаштуйте програму **Очищення барабана 90 °С**.
4. Відкрийте кювету для пральних засобів.
5. прибл. Заповніть відділення II 1 літром води.
6. Заповніть відділення II універсальним пральним засобом.

**Вказівка:** Для уникнення сильного утворення піни завантажте лише половину рекомендованої виробником пральної машини кількості прального засобу. Не застосовуйте засобів для прання вовни або тонкої білизни.

7. Закрийте кювету для пральних засобів.
8. Натисніть клавішу .
9. Після закінчення програми вимкніть прилад.

**Тепер Ваша пральна машина готова до роботи.**

## Транспортування

наприклад,наприклад, при переїзді

### Підготовчі роботи:

1. Закрийте водопровідний кран.
2. Зменшіть тиск води в шлангу подачі води: → *Сторінка 32*; Чищення та догляд - фільтр в лінії подачі води засмічений
3. Відключіть пральну машину від електромережі.
4. Злийте залишки прального розчину: → *Сторінка 31*; Чищення та догляд - помпа для прального розчину засмічена, аварійне відведення води
5. Зніміть шланги.

### Встановіть транспортні кріплення:

1. Зніміть заглушки та зберігайте їх в надійному місці.  
За потреби скористайтеся викруткою.

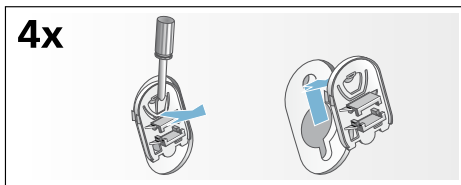

2. Вставте всі 4 втулки. Закріпіть електричний кабель у кріпленнях. Вставте і затягніть гвинти.

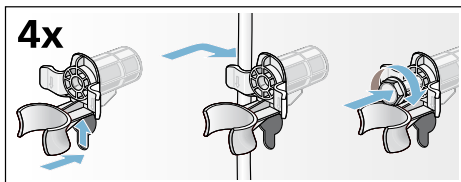

### Перед повторним введенням в експлуатацію:

#### Вказівки

- **обов'язково** зніміть транспортні кріплення!
- прибл. 1 літр води залийте у відділення **II**, оберіть програму **Відведення води** і запустіть. Таким чином запобігається потрапляння зайвого прального засобу у машину під час наступного циклу прання.

## Гарантія на пристрій Aquastop

тільки для машин з Aquastop

Додатково до гарантійних вимог продавця у відповідності із договором купівлі-продажу та додатково до нашої гарантії на прилад ми гарантуємо заміну за наступними умовами:

1. У разі виникнення збитків від води, спричинених несправністю системи Аквастоп, ми відшкодуємо збитки приватним користувачам.
2. Гарантія дійсна впродовж строку служби пристрою.
3. Гарантійні вимоги задовольняються за умови, що прилад з Аквастоп встановлений та підключений технічно правильно у відповідності до нашої інструкції; включаючи також технічно правильне подовження Аквастоп (фірмові запасні частини).  
Чинна гарантія не розповсюджується на несправні трубопроводи або арматуру на водопровідному крані до місця підключення пристрою Аквастоп.
4. Прилади з Аквастоп не потребують під час їх експлуатації Вашого нагляду чи перекриття води після закінчення експлуатації.  
Водопровідний кран слід перекривати тільки на випадок Вашої тривалої відсутності у квартирі, напр., на час багатотижневої відпустки.

Контактні дані для всіх країн Ви знайдете у доданому списку сервісних служб.

Robert Bosch, Hausgeräte GmbH  
Carl-Wery-Straße 34  
81739 München  
DEUTSCHLAND



9001001817 (9407)