



Register your new Bosch now:  
[www.bosch-home.com/welcome](http://www.bosch-home.com/welcome)



**Perilica rublja  
WAW28560EU**



**BOSCH**

**hr** Upute za uporabu i postavljanje

## Vaša nova perilica rublja

Odlučili ste se za perilicu rublja marke Bosch.

Molimo Vas da odvojite nekoliko minuta kako biste pročitali i naučili prednosti Vaše perilice rublja.

Kako bi opravdali visoke standarde marke Bosch, svaka se perilica rublja koja napušta našu tvornicu, provjerava na funkcionalnost i ispravno stanje.

Više informacija o našim proizvodima, dodatnom priboru, rezervnim dijelovima i uslugama, možete dobiti na našoj internet stranici [www.bosch-home.com](http://www.bosch-home.com) ili kontaktirajte naše službe za korisnike.

Ukoliko se opisuje upotreba i instalacija različitih modela, o razlikama će biti istaknuto na odgovarajućim mjestima.



Perilicu rublja pustite u pogon tek nakon čitanja ovih uputa i uputa za postavljanje.

## Informacije o prikazu

### Upozorenje!

Ova kombinacija simbola i signalnih riječi upućuje na moguću opasnu situaciju. Ako se ne pridržavate, može dovesti do smrti ili ozljeda.

### Pozor!

Ova signalna riječ upućuje na moguću opasnu situaciju. Ako se ne pridržavate, može dovesti do materijalnih šteta i/ili šteta po okoliš.

### Napomena / savjet

Napomene za optimalno korištenje uređaja / korisne informacije.

### 1. 2. 3. / a) b) c)

Koraci su prikazani brojevima ili slovima.

■ / -

Nabrajanja su prikazana kućicom ili crticom.

# Sadržaj

 <b>Namjenska uporaba</b> . . . . .	4	 <b>Dodatne postavke programa</b> . . . . .	20
 <b>Sigurnosni naputci</b> . . . . .	5	SpeedPerfect  . . . . .	20
Električna sigurnost . . . . .	5	EcoPerfect  . . . . .	21
Opasnost od ozljede . . . . .	5	Pretpranje . . . . .	21
Sigurnost za djecu . . . . .	5	Voda plus . . . . .	21
 <b>Zaštita okoliša</b> . . . . .	7	Zaštita od gužvanja . . . . .	21
Pakiranje/stari uređaj . . . . .	7	Mrlje . . . . .	21
Upute za uštedu . . . . .	7	 <b>Upravljanje uređajem</b> . . . . .	21
 <b>Najvažnije ukratko</b> . . . . .	8	Priprema perilice rublja . . . . .	21
 <b>Upoznavanje Vašeg uređaja</b> . . . . .	9	Uključivanje stroja/ Biranje programa . . . . .	21
Perilica rublja . . . . .	9	Stavljanje rublja u bubanj . . . . .	22
Polje za posluživanje . . . . .	10	Doziranje i punjenje deterdženta i sredstva za njegu rublja . . . . .	22
Kontrolna ploča . . . . .	11	Promjena unaprijed podešenih postavki programa . . . . .	23
 <b>Rublje</b> . . . . .	12	Odabir dodatnih postavki programa . . . . .	24
Priprema rublja . . . . .	12	Početak programa . . . . .	24
Sortirajte rublje . . . . .	12	Zaštita za djecu . . . . .	24
 <b>Deterdžent</b> . . . . .	13	Dodavanje rublja . . . . .	24
Pravilan odabir deterdženta . . . . .	13	Promjena programa . . . . .	25
Štednja energije i deterdženta . . . . .	13	Prekid programa . . . . .	25
 <b>Pregled programa</b> . . . . .	14	Kraj programa kod prekida ispiranja . . . . .	25
Programi na biraču programa . . . . .	14	Kraj programa . . . . .	25
Štirkanje . . . . .	19	Vađenje rublja/isključivanje uređaja . . . . .	25
Bojenje/Izbjeljivanje . . . . .	19	 <b>Postavke stroja</b> . . . . .	26
Namakanje . . . . .	19	Aktivirati način podešavanja . . . . .	26
 <b>Unaprijed podešene postavke programa</b> . . . . .	19	Promjena jačine zvučnog signala . . . . .	26
Temperatura . . . . .	19	Odabrati/prekinuti odabir automatskog isključivanja stroja . . . . .	26
Broj okretaja centrifuge . . . . .	20	Uključivanje/isključivanje signala upozorenja . . . . .	26
Gotovo za . . . . .	20	Dovršetak načina podešavanja . . . . .	26
		 <b>Senzorsko upravljanje</b> . . . . .	27
		Automatika količine . . . . .	27
		Kontrolni sustav za ravnotežu . . . . .	27
		Aqua senzor . . . . .	27

	<b>Čišćenje i održavanje . . . . .</b>	<b>27</b>
	Kućište stroja/upravljačko polje . . . . .	27
	Bubanj za pranje . . . . .	27
	Uklanjanje kamenca . . . . .	28
	Ladica za deterdžent i kućište . . . . .	28
	Crpka za otpadnu vodu začepljena, pražnjenje u nuždi . . . . .	28
	Odvodno crijevo je začepljeno na sifonu . . . . .	29
	Sito na dovodu vode začepljeno . . . . .	29
	<b>Smetnje - što učiniti? . . . . .</b>	<b>30</b>
	Deblokiranje u nuždi . . . . .	30
	Naputci u polju za prikaz . . . . .	31
	Smetnje - što učiniti? . . . . .	32
	<b>Servisna služba . . . . .</b>	<b>34</b>
	<b>Vrijednosti potrošnje . . . . .</b>	<b>35</b>
	Potrošnja energije i vode, trajanje programa i preostala vlaga glavnih programa pranja . . . . .	35
	Najefikasniji program za pamučne tkanine . . . . .	36
	<b>Tehnički podatci . . . . .</b>	<b>36</b>
	<b>Postavljanje i priključivanje . . . . .</b>	<b>36</b>
	Opseg isporuke . . . . .	36
	Sigurnosni naputci . . . . .	37
	Površina za postavljanje . . . . .	38
	Postavljanje na postolje ili na pod s drvenim gredama . . . . .	38
	Postavljanje na podest s ladicom . . . . .	38
	Ugradnja uređaja u čajnoj kuhinji . . . . .	38
	Skidanje zaštite za transport . . . . .	38
	Duljine crijeva i vodova . . . . .	39
	Dovod vode . . . . .	40
	Odvod vode . . . . .	41
	Izravnavanje . . . . .	41
	Električni priključak . . . . .	42
	Prije 1. pranja . . . . .	42
	Transportiranje . . . . .	43

## Namjenska uporaba

- Isključivo za uporabu u kućanstvima i u kućanskom okruženju.
- Perilica rublja primjerena je za pranje strojno perivih tkanina i ručno perive vune u sapunici.
- Za uporabu s hladnom vodom i uobičajenim deterdžentima i sredstvima za njegu koji su primjereni za korištenje u perilicama rublja.
- Prilikom doziranja svih deterdženata, pomoćnih sredstava za pranje, njegu i čišćenje, strogo se pridržavajte uputa proizvođača.
- Perilicu rublja mogu koristiti djeca od navršениh 8 godina starosti, osobe sa smanjenim fizičkim, senzornim ili mentalnim sposobnostima i osobe s nedostatkom iskustva ili znanja i to samo **pod nadzorom** ili ako su s radom uređaja **upoznate** od strane odgovorne osobe. Djeca ne smiju vršiti radove čišćenja i održavanja bez nadzora.
- Kućne ljubimce držati na sigurnoj udaljenosti od perilice rublja.

Pročitajte upute za korištenje i postavljanje i sve druge priložene informacije koje se odnose na perilicu rublja i djelujte u skladu s njima.

Dokumentaciju sačuvajte za kasniju uporabu.

## Sigurnosni naputci

### Električna sigurnost

#### Upozorenje

#### **Opasnost po život!**

U slučaju kontakta s dijelovima koji provode napon postoji opasnost od strujnog udara.

- Mrežne utikače nikada ne dodirujte vlažnim rukama.
- Mrežni vod uvijek povlačite za utikač a nikada za vod budući da bi se u suprotnom mogao oštetiti.

### Opasnost od ozljede

#### Upozorenje

#### **Opasnost od ozljede!**

- Kod podizanja perilice rublja na isturenim dijelovima (npr. za prozor za punjenje), sastavni bi dijelovi mogli napuknuti te tako uzrokovati ozljede.  
Perilicu rublja ne podižite za isturene dijelove.
- Prilikom penjanja odn. stajanja na perilici rublja bi radna ploča mogla napuknuti te tako uzrokovati ozljede.  
Ne penjite se na perilicu rublja.
- Prilikom naslanjanja/ stavljanja stvari na prozor za punjenje bi se perilica rublja mogla prevrnuti te uzrokovati ozljede.  
Ne naslanjajte se na otvoreni prozor za punjenje.

- U slučaju dodira rotirajućeg bubnja možete ozlijediti ruke. Ne dodirujte rotirajući bubanj.  
Pričekajte dok se bubanj ne prestane okretati.

#### Upozorenje

#### **Opasnost od opekline vrućom parom!**

Kod pranja na visokim temperaturama može doći do kontakta s vrućom sapunicom, npr. kod ispušavanja vruće sapunice u umivaonik što može uzrokovati opekline.  
Ne dodirujte vruću sapunicu.

### Sigurnost za djecu

#### Upozorenje

#### **Opasnost po život!**

Djeca bi se uslijed igranja s perilicom mogla dovesti u situacije opasne po život ili se ozlijediti.

- Ne ostavljate djecu pored perilice rublja bez nadzora!
- Djeci ne dopustite da se igraju perilicom rublja!

#### Upozorenje

#### **Opasnost po život!**

Djeca se mogu zatvoriti u uređaje i ugroziti svoje živote.  
Kod isluženih uređaja:

- izvucite mrežni utikač.
- odvojite mrežni vod i skinite ga zajedno s utikačem.
- uništite bravicu prozora za punjenje.

** Upozorenje**

**Opasnost od gušenja!**

Djeca se prilikom igranja mogu zamotati u folije i dijelove pakiranja ili ih navući preko glave, te se na taj način mogu ugušiti.

Pakiranja, folije i dijelove ambalaže držite na sigurnoj udaljenosti od djece.

** Upozorenje**

**Opasnost od trovanja!**

Deterdženti i sredstva za njegu rublja mogu u slučaju gutanja uzrokovati trovanja.

Deterdžente i sredstva za njegu čuvajte na mjestima koja djeci nisu dostupna.

** Upozorenje**

**Nadraživanje očiju/kože!**

Kontakt s deterdžentom i sredstvom za njegu rublja može uzrokovati nadraživanje očiju/kože.

Deterdžente i sredstva za njegu čuvajte na mjestima koja djeci nisu dostupna.

** Upozorenje**

**Opasnost od ozljede!**

Kod pranja na visokim temperaturama, staklo prozora za punjenje postaje vruće.

Spriječite djecu da dodiruju vrući prozor perilice rublja.



## Zaštita okoliša

### Pakiranje/stari uređaj













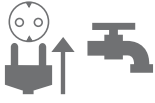
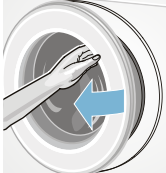

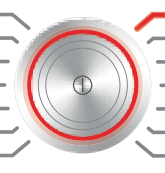

Zbrinite ambalažu na ekološki prihvatljiv način.

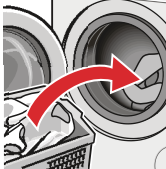
Ovaj je uređaj označen u skladu s europskom smjernicom 2012/19/EU o otpadnim električnim i elektronskim uređajima (waste electrical and electronic equipment - WEEE). Smjernica određuje okvir za povratak i zbrinjavanje otpadnih uređaja valjan u cijeloj Europskoj Uniji.

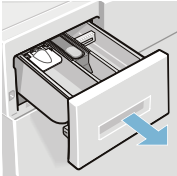
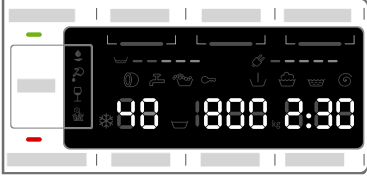
### Upute za uštedu

- Iskoristite maksimalnu količinu rublja za dotični program.  
Pregled programa → *Stranica 14*
- Normalno zaprljano rublje perite bez pretrpanja.
- Kod lagano i normalno zaprljane odjeće možete štedjeti energiju i deterđent. → *Stranica 13*
- Temperature koje možete odabrati odnose se na oznake za održavanje tekstila. Temperature koje se dosegnu u perilici rublja mogu odstupati od onih kako bi se istodobno osigurala optimalna ušteda energije i rezultat pranja.
- **Napomene za potrošnju energije i vode:** → *Stranica 11*  
Indikatori vas informiraju o relativnoj visini potrošnje energije odn. vode u odabranim programima.  
Što više lampica indikatora svijeti, to je potrošnja veća.  
Potrošnje možete usporediti u programima pri odabiru različitih postavki programa te se po želji odlučiti za onu postavku programa koja štedi energiju odn. vodu.
- **Način za uštedu energije:** rasvjeta polja za prikaz gasi se nakon nekoliko minuta, tipka  treperi. Za uključivanje rasvjete pritisnite bilo koji gumb.  
Način za uštedu energije se ne aktivira sve dok je program u tijeku.
- **Automatsko isključivanje:** Ukoliko se stroj ne koristi duže vrijeme, isključuje se automatski prije pokretanja programa i nakon završetka programa, kako bi se uštedila energija. Za uključivanje stroja ponovno pritisnite glavni prekidač.  
Uključivanje / isključivanje funkcije → *Stranica 26*
- Ako će se rublje na kraju sušiti u sušilici rublja izaberite broj okretaja centrifuge sukladno uputama proizvođača sušilice rublja.

## Najvažnije ukratko

1				
	Utaknite mrežni utikač. Otvoriti slavinu.	Otvorite prozor za punjenje.	Za uključivanje pritisnite tipku  .	Izaberite program npr. <b>Pamuk</b> .
2				
	Sortirajte rublje.	Poštujte maks. količinu punjenja (ovisno o modelu) na polju za prikaz.	Umetnite rublje.	Zatvorite prozor za punjenje.
3				
	Napunite deterdžent.	Po potrebi promijenite unaprijed podešene programske postavke i/ili odaberite dodatne postavke.	Pokrenite program.	
4				
	Kraj programa	Otvorite prozor za punjenje i izvadite rublje.	Za isključivanje pritisnite tipku  .	Zatvorite slavinu (kod modela bez Aquastop).



# Upoznavanje Vašeg uređaja

## Perilica rublja

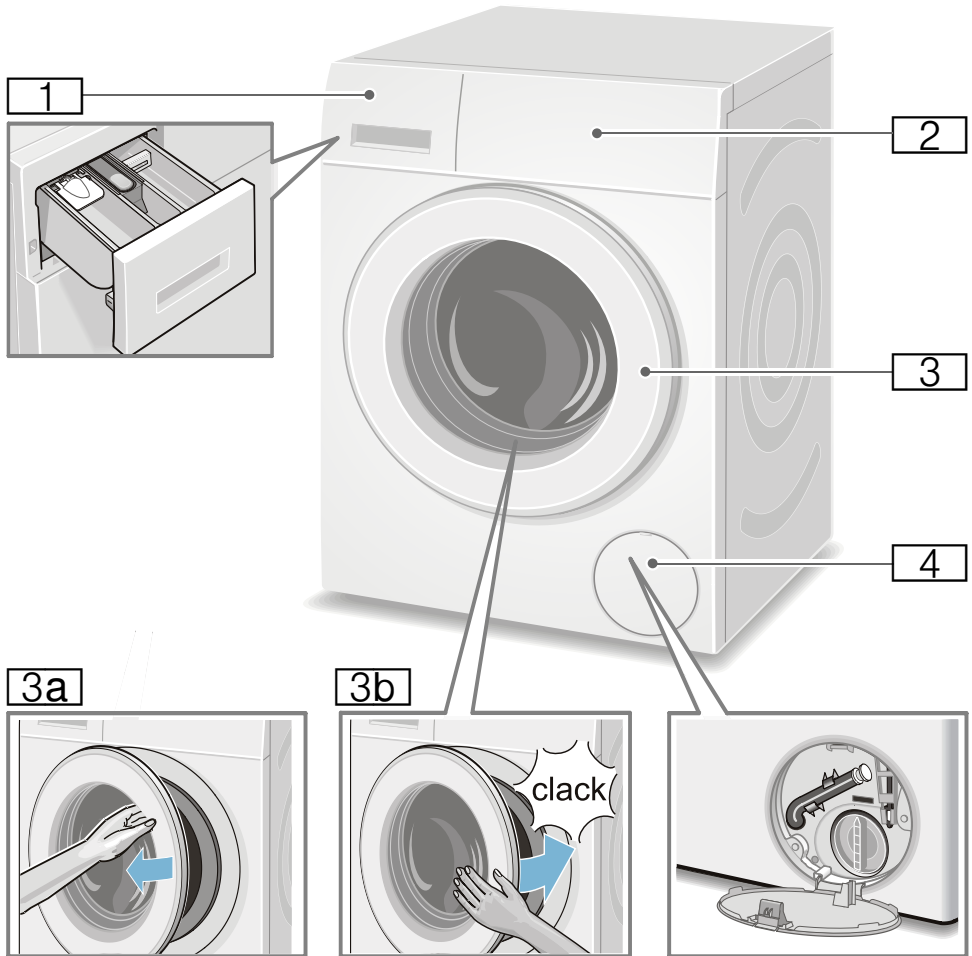

- 1** Ladica za deterdžent  
→ *Stranica 22*
- 2** Upravljačko polje/Kontrolna ploča
- 3** Prozor za punjenje s ručicom prozora

- 3a** Otvaranje prozora za punjenje
- 3b** Zatvaranje prozora za punjenje
- 4** Servisna zaklopka

## Polje za posluživanje

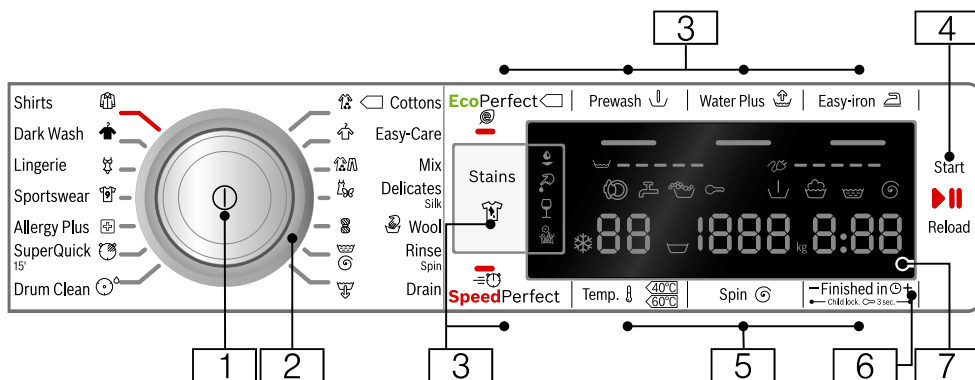

**Napomena:** Sve tipke (osim glavni prekidač) osjetljive su, dovoljno je lako ih dotaknuti.

- 1 Glavni prekidač**  
za uključivanje/isključivanje perilice rublja:  
Pritisnite tipku 1.
- 2 Programni izbornik**  
za odabir programa.  
Pregled programa → *Stranica 14*
- 3 dodatne postavke programa:**  
→ *Stranica 20*
  - SpeedPerfect (≡),
  - EcoPerfect (⊙),
  - Pretpranje (Prewash ↓),
  - Voda plus (Woda Plus ↑),
  - Zaštita od gužvanja (Easy-iron ⊞),
  - Mrlje (Stains 🧴)
- 4 Tipka (power symbol) za:**
  - Pokretanje programa,
  - Prekid programa, npr. umetanje rublja → *Stranica 24*,
  - Prekid programa → *Stranica 25*

- 5 Promjena unaprijed podešenih postavki programa:**  
→ *Stranica 19*
  - Temperatura (Temp. ⅃),
  - Broj okretaja centrifuge (Spin ⦿),
  - Gotovo za -Vrijeme (Finished in ⌚)
- 6 Zaštita za djecu**  
(Child lock. ⌘ 3 sec.)  
aktivirati/deaktivirati protiv nehotičnih promjena podešenih funkcija:  
Osim toga istovremeno pritisnite tipke **Gotovo za** (Finished in ⌚) + i - oko 3 sek. → *Stranica 24*
- 7 Polje za prikaz** za postavke i informacije. → *Stranica 11*

## Kontrolna ploča

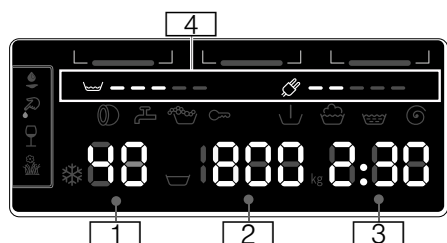

### Unaprijed podešene postavke programa:

- 1 **Temperatura** u °C  
\* - 90 (\* = hladno)
- 2 ■ **Broj okretaja centrifuge** u okr/min,  
▽, 0 - 1600\*;  
\* maks. broj okretaja centrifuge ovisno o odabranom programu i modelu,  
■ 0 = bez centrifugiranja, samo ispušavanje → *Stranica 20*,  
■ ▽ = Prekid ispiranja → *Stranica 20*
- 3 ■ **Gotovo za -vrijeme**  
npr. 2:30;  
Trajanje programa ovisno o odabiru programa u h:min (sati:minute),  
■ **Predodabir vremena kraja**  
1 - 24h;  
Završetak programa nakon ...h (h=sati),  
■ **Preporučena količina rublja**  
npr. kg 9\*;  
\* ovisno o odabranom programu
- 4 **Napomene za potrošnju energije i vode:** → *Stranica 7*
  - ○○○○○○  
Indikator potrošnje vode,
  - ○○○○○○  
Indikator potrošnje energije

### ostale napomene

Mrlje (Stains ) → *Stranica 21*

### Napredak programa:

- Pretpranje
- Pranje
- Ispiranje
- Centrifugiranje
- 0 - Kraj programa
- Kraj programa kod prekida ispiranja
- P - Pauza, npr. za dodavanje rublja

### Prozor za punjenje:

- svijetli Prozor za punjenje se može otvoriti.
- treperi nakon pokretanja programa: prozor za punjenje nije ispravno zatvoren.

### Pipac za vodu:

- svijetli Pipac za vodu nije otvoren, nema tlaka vode
- treperi Tlak vode je preslab (može produžiti trajanje programa)

### Zaštita za djecu: → *Stranica 24*

- svijetli Zaštita za djecu je aktivirana
- treperi Zaštita za djecu je aktivirana, birač programa je namješten

### Prepoznavanje pjene:

- *Stranica 24*
- svijetli

### Indikator greške:

- E: -- → *Stranica 31*

### Podešavanje signala:

- 0 - 4 → *Stranica 26*

### Automatsko isključivanje uređaja:

- On OFF → *Stranica 7*, → *Stranica 26*



## Priprema rublja

### Oprez!

#### Oštećenja na uređaju/oštećenja na tkanini

Strana tijela (npr. sitan novac, uredske spajalice, igle, čavli) mogu oštetiti rublje ili sastavne dijelove perilice rublja.

Stoga kod pripreme Vašeg rublja poštujujte slijedeće napomene:

- Ispraznite džepove.

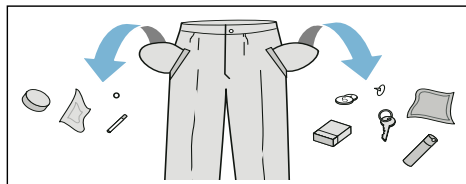

- Obratite pozornost na metale te ih izvadite (spajalice i sl.)
- Osjetljivo rublje (čarape, grudnjaci i sl.) perite u mreži/vrećici.
- Patentne zatvarače zatvorite, krevetninu zakopčajte.
- Iščetkajte pijesak iz džepova i zavrnutih rubova.
- Kotačiće od zavjesa uklonite ili ih povežite unutar mrežice.

## Sortirajte rublje

Rublje sortirajte sukladno uputama za održavanje i sukladno informacijama proizvođača na etiketama za održavanje prema:

- tkanini/vrsti vlakna
- boji

**Napomena:** Rublje se može obojiti. Bijelo i obojeno rublje perite odvojeno. Novo obojano rublje prvi puta perite odvojeno.

- zaprljanost  
Zajedno perite rublje koje je jednako zaprljano.  
Nekoliko primjera za stupanj zaprljanosti ćete pronaći  
→ *Stranica 13*
- **blago:** bez pretpranja, po potrebi odaberite postavku **SpeedPerfect**
- **normalno**
- **jako:** stavite manje rublja, odaberite program s pretpranjem
- **Mrlje:** mrlje odstranite/obradite dok su još svježije. Najprije ih očistite (obrišite) sapunicom/nemojte ribati. Komade odjeće zatim operite s odgovarajućim programom. Tvrdokorne/sasušene mrlje se mogu otkloniti tek nakon višekratnog pranja.
- Simboli na etiketama za održavanje  
**Napomena:** Brojevi na simbolima upućuju na maksimalnu primjerenu temperaturu pranja.

- primjereno za normalni postupak pranja; npr. program: Pamuk
- potreban je blagi postupak pranja; npr. program za rublje lako za održavanje
- potreban je izrazito blag postupak pranja; npr. program za osjetljivo/svila
- primjereno za ručno pranje; npr. program vuna
- Rublje ne perite u perilici rublja.

## Deterdžent

### Pravilan odabir deterdženta

Za pravilan izbor deterdženta, temperature i obrade odjeće je oznaka od presudne važnosti. →  
www.sartex.ch

Na web stranici www.cleanright.eu ćete pronaći brojne dodatne korisne informacije o pranju, njezi i sredstvima za pranje u privatne svrhe.

- **Univerzalni deterdžent sa sredstvima za optički sjaj**  
primjereno za bijelo rublje otporno na iskuhavanje od lana ili pamuka  
Program: Pamuk / hladno - maks. 90 °C
- **Deterdžent za šareno rublje bez izbjeljivača i sredstava za optički sjaj**  
primjereno za šareno rublje od lana ili pamuka  
Program: Pamuk / hladno - maks. 60 °C
- **Deterdžent za šareno/osjetljivo rublje bez sredstava za optički sjaj**  
primjereno za šareno rublje od vlakana, sintetike koje je lako za održavanje  
Program: Rublje lako za održavanje/ hladno - maks. 60 °C
- **Sredstva za pranje finog rublja**  
primjereno za osjetljive fine tkanine, svilu ili viskozu  
Program: Osjetljivo/Svila / hladno - maks. 40 °C
- **Sredstva za pranje vune**  
primjereno za vunu  
Program: vuna / hladno - maks. 40 °C

### Štednja energije i deterdženta















Kod lagano i normalno zaprljane odjeće možete štedjeti energiju (smanjenje temperature pranja) i deterdžent.















Štednja	Zaprljanost/naputak
 <p>Temperature prema etiki za njegu i količina deterdženta sukladno preporuci za doziranje</p>	<p><b>lagani</b> Nema vidljivih zaprljanosti i mrlja. Odjeća je samo poprimila tjelesni miris, npr.:</p> <ul style="list-style-type: none"> <li>■ lagana ljetna/sportska odjeća (nošena nekoliko sati)</li> <li>■ Majice, košulje, bluže (nošene 1 dan)</li> <li>■ Gostinska posteljina i ručnici (korišteni 1 dan)</li> </ul>
	<p><b>normalno</b> Vidljiva zaprljanost/ili je vidljivo nekoliko malih mrlja, npr.:</p> <ul style="list-style-type: none"> <li>■ majice, košulje, bluže (oznojene, nošene nekoliko puta)</li> <li>■ ručnici, posteljina (korištena najviše 1 tjedan)</li> </ul>
<p>Temperature prema etiki za njegu i količina deterdženta prema preporuci/jaka zaprljanost</p>	<p><b>jako</b> Zaprljanost i/ili mrlje jasno vidljive, npr. kuhinjske krpe, dječja odjeća, radna odjeća</p>











**Napomena:** Kod doziranja svih deterdženata/pomoćnih sredstava za pranje/njegu i čišćenje, strogo se pridržavajte naputaka i uputa proizvođača. → *Stranica 22*

## Pregled programa

### Programi na biraču programa































Program/vrsta rublja/napomene	Postavke
<b>Naziv programa</b> Kratko objašnjenje programa, odnosno za koju vrstu tkanine je primjeren.	maks. punjenje odaberivi Temperatura (☼ = hladno) odaberivi Broj okretaja centrifuge **; ☒ = Prekid ispiranja, 0 = bez centrifugiranja, samo isumpavanje odaberivi dodatni Postavke programa
<b>Pamuk (Cottons)</b> Otporne tkanine, odjevni predmeti od pamuka ili lana koji se smiju iskuhavati. <b>Napomene</b> <ul style="list-style-type: none"> <li>Kod postavke <b>EcoPerfect</b>  temperatura pranja je niža od odabrane temperature. Kod posebne želje za postizanjem temperature sapunice koristite program bez postavke <b>EcoPerfect</b>  po potrebi s višom temperaturom.</li> <li>Kod postavke <b>SpeedPerfect</b>  primjerene kao kratki program za blago zaprljano rublje.</li> </ul>	max. 9 kg/5* kg ☼ -90 °C ☒, 0 - 1600** okr/min EcoPerfect  , SpeedPerfect  , Pretpranje (Prewash  ), Voda plus (Woda Plus  ), Zaštita od gužvanja (Easy-iron  )
<b>Rublje lako za održavanje (Easy-Care)</b> Odjevni predmeti od sintetike ili miješanih materijala	maks. 4 kg ☼ ... 60 °C ☒, 0 - 1200 okr/min EcoPerfect  , SpeedPerfect  , Pretpranje (Prewash  ), Voda plus (Woda Plus  ), Zaštita od gužvanja (Easy-iron  )
* smanjeno punjenje kod postavke <b>SpeedPerfect</b>  ** maks. broj okretaja centrifuge ovisno o modelu *** Ovisi o programu i modelu	

Program/vrsta rublja/napomene	Postavke
<b>Miješano rublje</b> (Mix) mješovito punjenje koje se sastoji od pamuka i sintetike	maks. 4 kg ❄ - 40 °C ☒, 0 - 1600** okr/min EcoPerfect  , SpeedPerfect  , Pretpranje (Prewash  ), Voda plus (Woda Plus  ), Zaštita od gužvanja (Easy-iron  )
<b>Fino rublje / Svila</b> (Delicates / Silk) za osjetljive, perive tkanine, npr. svila, saten, sintetika ili miješani materijal (npr. svilene bluže, svileni šalovi) <b>Napomena:</b> . Koristite deterdžent za strojno pranje primjeren za osjetljivo rublje ili svilu.	maks. 2 kg ❄ - 40 °C ☒, 0 - 800 okr/min EcoPerfect  , SpeedPerfect  , Pretpranje (Prewash  ), Voda plus (Woda Plus  ), Zaštita od gužvanja (Easy-iron  )
 <b>Vuna</b> (Wool) Ručno ili strojno perivo rublje iz vune ili koje sadrži vunu. izrazito blag program pranja kako bi se izbjeglo skupljanje rublja, dulje programske stanke (tkanine miruju u vodi) <b>Napomene</b> <ul style="list-style-type: none"> <li>■ Vuna je životinjskog podrijetla, npr. angora, alpaka, lama, ovca.</li> <li>■ Koristite deterdžent za strojno pranje primjeren za vunu.</li> </ul>	maks. 2 kg ❄ - 40 °C ☒, 0 - 800 okr/min -
<b>Izbacivanje vode</b> (Drain) vode za ispiranje npr. nakon podešavanja ☒ (stop ispiranju = bez završnog centrifugiranja)	- - - -
<b>Ispiranje / Centrifuga</b> (Rinse / Spin) Ekstra ispiranje / ekstra centrifugiranje s odaberivim brojem okretaja <b>Napomena:</b> . Tvornički je kod ovog programa unaprijed podešena tipka <b>Voda plus</b> (Woda Plus  ). Treba samo centrifugirati, deaktivirati tipku.	- - ☒, 0 - 1600** okr/min Zaštita od gužvanja (Easy-iron  )
* smanjeno punjenje kod postavke <b>SpeedPerfect</b>  ** maks. broj okretaja centrifuge ovisno o modelu *** Ovisi o programu i modelu	

Program/vrsta rublja/napomene	Postavke
<p>*** <b>Čišćenje bubnja</b> (Drum Clean)</p> <p>Programm za čišćenje i održavanje bubnja i spremnika za sapunicu, npr. prije 1. pranja kod učestalog pranja na niskim temperaturama pranja (40 °C i niže) ili kod stvaranja neugodnih mirisa nakon duže odsutnosti. Lampica indikatora <b>Čišćenje bubnja</b> treperi, kada duže vrijeme niste koristili program sa 60 °C ili više temperature.</p> <p><b>Napomene</b></p> <ul style="list-style-type: none"> <li>■ Pokrenite program za održavanje bubnja bez umetanja rublja.</li> <li>■ Za to koristite deterdžent u prašku. ili deterdžent koji sadrži izbjeljivač. Kako biste spriječili stvaranje pijene, koristite samo polovicu količine sredstva za pranje koju je preporučio proizvođač deterdženta. Ne upotrebljavajte sredstvo za pranje vune ili finog rublja.</li> </ul>	<p>0 kg.</p> <p>80, 90 °C</p> <p>1200 okr/min</p> <p>-</p>
<p><b>Super 15</b> (SuperQuick 15')</p> <p>ekstra kratki program oko 15 minuta primjeren za blago zaprljanu malu odjeću</p>	<p>maks. 2 kg</p> <p>✳ - 40 °C</p> <p>0 - 1200 okr/min</p> <p>-</p>
<p>*** <b>Traper / Tamno rublje</b> (Dark Wash)</p> <p>tamne tkanine od pamuka i tamne tkanine lake za održavanje; Tkanine perite s unutarnjom stranom okrenutom prema van.</p>	<p>maks. 3,5 kg</p> <p>✳ - 40 °C</p> <p>☒, 0 - 1200 okr/min</p> <p>EcoPerfect , SpeedPerfect ,</p> <p>Pretrpanje (Prewash ,</p> <p>Voda plus (Woda Plus ,</p> <p>Zaštita od gužvanja (Easy-iron )</p>
<p>*** <b>Higijena</b> (Allergy Plus)</p> <p>otporne tkanine od pamuka ili lana</p> <p><b>Napomena:</b> . Posebno pogodan kod povećanih higijenskih zahtjeva ili posebno osjetljive kože na temelju produženog pranja na definiranoj temperaturi, višoj razini vode i dužeg ispiranja.</p>	<p>max. 7 kg/5* kg</p> <p>✳ - 60 °C</p> <p>☒, 0 - 1600** okr/min</p> <p>EcoPerfect , SpeedPerfect ,</p> <p>Pretrpanje (Prewash ,</p> <p>Voda plus (Woda Plus ,</p> <p>Zaštita od gužvanja (Easy-iron )</p>
<p>* smanjeno punjenje kod postavke <b>SpeedPerfect</b> </p> <p>** maks. broj okretaja centrifuge ovisno o modelu</p> <p>*** Ovisi o programu i modelu</p>	



Program/vrsta rublja/napomene	Postavke
<p>*** <b>Outdoor / Impregnacija</b> (Outdoor / Impregnation)</p> <p>Pranje s naknadnim impregniranjem odjeće za kišu i slobodno vrijeme s membranskim slojem i tkanina koje odbijaju kapljice vode</p> <ol style="list-style-type: none"> <li>1. Izbor programa.</li> <li>2. Specijalno sredstvo za pranje tkanina za slobodno vrijeme dozirati u odjeljak II.</li> <li>3. Sredstvo za impregnaciju (max. 170 ml) dozirati u komoru ☼.</li> <li>4. Odaberite tipku ▷☼. Dodatno tretiranje rublja prema uputama proizvođača.</li> </ol> <p><b>Napomene</b></p> <ul style="list-style-type: none"> <li>■ Koristite specijalni deterđent primjeren za strojno pranje rublja, doziranje sukladno uputama proizvođača:</li> <li>■ Rublje se ne smije tretirati omekšivačem.</li> <li>■ Prije pranja, temeljito očistite ladicu za sredstvo za pranje rublja (sve odjele) od ostataka omekšivača.</li> </ul>	<p>maks. 1 kg</p> <p>☼ - 40 °C</p> <p>☹, 0 - 800 okr/min</p> <p>EcoPerfect ☼, SpeedPerfect ≡☹,</p> <p>Voda plus (Woda Plus ☼),</p>
<p>*** <b>Outdoor</b> (Outdoor)</p> <p>Odjeća za kišu i slobodno vrijeme s membranskim slojem i tkanine koje odbijaju kapljice vode</p> <p><b>Napomene</b></p> <ul style="list-style-type: none"> <li>■ Koristite specijalni deterđent primjeren za strojno pranje rublja, doziranje sukladno uputama proizvođača u komoru II.</li> <li>■ Rublje se ne smije tretirati omekšivačem.</li> <li>■ Prije pranja, temeljito očistite ladicu za sredstvo za pranje rublja (sve odjele) od ostataka omekšivača.</li> </ul>	<p>maks. 2 kg</p> <p>☼ - 40 °C</p> <p>☹, 0 - 800 okr/min</p> <p>EcoPerfect ☼, SpeedPerfect ≡☹,</p> <p>Voda plus (Woda Plus ☼),</p>
<p>*** <b>Sportsko rublje</b> (Sportswear)</p> <p>Tekstil od mikro-vlakana za sport i rekreaciju.</p> <p><b>Napomene</b></p> <ul style="list-style-type: none"> <li>■ Rublje se ne smije tretirati omekšivačem.</li> <li>■ Prije pranja, temeljito očistite ladicu za deterđent (sve odjeljke) od ostataka omekšivača.</li> </ul>	<p>maks. 2 kg</p> <p>☼ - 40 °C</p> <p>☹, 0 - 800 okr/min</p> <p>EcoPerfect ☼, SpeedPerfect ≡☹,</p> <p>Pretpranje (Prewash ☹),</p> <p>Voda plus (Woda Plus ☼),</p> <p>Zaštita od gužvanja (Easy-iron ☼)</p>
<p>* smanjeno punjenje kod postavke <b>SpeedPerfect</b> ≡☹</p> <p>** maks. broj okretaja centrifuge ovisno o modelu</p> <p>*** Ovisi o programu i modelu</p>	

Program/vrsta rublja/napomene	Postavke
<p>*** <b>Zavjese</b> (Curtains)</p> <p>3,5 kg teških zavjesa ili 25 - 30 m<sup>2</sup> lakih zavjesa</p> <p><b>Napomene</b></p> <ul style="list-style-type: none"> <li>■ smanjenje ispiranja i završno centrifugiranje,</li> <li>■ Za pranje u perilici rublja koristite deterdžent za pranje zavjesa.</li> <li>■ Tvornički je tipka <b>Pretpranje</b> (Prewash ) unaprijed podešena. Kada ne želite predpranje, deaktivirajte tipku.</li> </ul>	<p>maks. 3,5 kg</p> <p> - 40 °C</p> <p> 0 - 800 okr/min</p> <p>EcoPerfect , SpeedPerfect ,</p> <p>Pretpranje (Prewash )</p> <p>Voda plus</p>
<p>*** <b>Noćno pranje</b> (Night Wash)</p> <p>izrazito tihi program pranja za pranje noću, pogodan za tekstil izrađen od pamuka, lana, sintetike ili mješovite tkanine</p> <p><b>Napomene</b></p> <ul style="list-style-type: none"> <li>■ deaktiviran završni signal,</li> <li>■ Kraj programa bez završnog centrifugiranja. Za dovršetak programa odaberite broj okretaja centrifuge ili podesite birač programa na ispušavanje. Odaberite tipku .</li> </ul>	<p>maks. 4 kg</p> <p> - 40 °C</p> <p> 0 - 1200 okr/min</p> <p>EcoPerfect , SpeedPerfect ,</p> <p>Pretpranje (Prewash )</p> <p>Voda plus (Woda Plus )</p> <p>Zaštita od gužvanja (Easy-iron )</p>
<p>*** <b>Donje rublje</b> (Lingerie)</p> <p>Za osjetljivo, perivo donje rublje, kao npr. od baršuna, čipke likre, svile ili satena.</p>	<p>maks. 1 kg</p> <p> - 40 °C</p> <p> 0 - 600 okr/min</p> <p>EcoPerfect , SpeedPerfect ,</p> <p>Voda plus (Woda Plus )</p> <p>Zaštita od gužvanja (Easy-iron )</p>
<p>*** <b>Pokrivači</b> (Duvet)</p> <p>tkanine punjene sa sintetičkim vlaknima koje možete prati u perilici, jastuci, prekrivači, pokrivači; primjereno i za punjenja s perjem</p> <p><b>Napomena:</b> . Velike komade prati posebno. Koristite sredstvo za fino pranje - molimo obratite pozornost na oznaku za održavanje. Sredstvo za pranje dozirati štedljivo.</p>	<p>maks. 2,5 kg</p> <p> - 60 °C</p> <p> 0 - 1200 okr/min</p> <p>EcoPerfect , SpeedPerfect ,</p> <p>Voda plus (Woda Plus )</p>
<p>*** <b>Perje</b> (Down Wear)</p> <p>tkanine koje možete prati u perilici punjene perjem, jastuci, prekrivači, primjereno i za punjenja sa sintetičkim vlaknima</p> <p><b>Napomena:</b> . Velike komade prati posebno. Koristite sredstvo za fino pranje - molimo obratite pozornost na oznaku za održavanje. Sredstvo za pranje dozirati štedljivo.</p>	<p>maks. 2,5 kg</p> <p> - 60 °C</p> <p> 0 - 1200 okr/min</p> <p>EcoPerfect , SpeedPerfect ,</p> <p>Voda plus (Woda Plus )</p>
<p>* smanjeno punjenje kod postavke <b>SpeedPerfect</b> </p> <p>** maks. broj okretaja centrifuge ovisno o modelu</p> <p>*** Ovisi o programu i modelu</p>	

Program/vrsta rublja/napomene	Postavke
<b>Košulje / Bluze</b> (Shirts)	maks. 2 kg
košulje/bluze koje ne treba glačati od pamuka, lana, sintetike ili miješanoga sastava	* - 60 °C
<b>Napomene</b>	☐, 0 - 800 okr/min
■ Kod postavke <b>Zaštita od gužvanja</b> (Easy-iron ☐) se košulje/bluze samo kratko centrifugiraju, za vješanje dok su još vlažne. —> Efekt samozaglađivanja	EcoPerfect ☉, SpeedPerfect ☉☉, Pretpranje (Prewash ☑), Voda plus (Woda Plus ☑☑), Zaštita od gužvanja (Easy-iron ☐)
■ Svilene košulje/bluze /osjetljive materijale perite u programu <b>Fino rublje / Svila</b> (Delicates / Silk).	
* smanjeno punjenje kod postavke <b>SpeedPerfect</b> ☉☉	
** maks. broj okretaja centrifuge ovisno o modelu	
*** Ovisi o programu i modelu	

## Štirkanje

**Napomena:** Rublje se ne smije tretirati omekšivačem.

Štirkanje je moguće u svim programima pranja tekućom štirkom. Štirku treba prema uputama proizvođača dozirati u odjeljak ☉ (ukoliko je potrebno prethodno očistiti).

## Bojenje/Izbjeljivanje

Bojiti samo u uobičajenim kućanskim omjerima. Sol može oštetiti oplemenjeni čelik! Obratiti pozornost na upute proizvođača boja.

**Ne** izbjeljujte rublje u perilici rublja!

## Namakanje

1. Uključite stroj.
2. Odaberite programa **Pamuk 30 °C**.
3. Sredstvo za namakanje/deterdžent stavite u odjeljak II.
4. Odaberite tipku ☑☑☑. Program se pokreće.
5. Nakon oko 10 minuta pritisnuti tipku ☑☑☑, kako biste zaustavili program.
6. Nakon željenog vremena močenja ponovno pritisnite tipku ☑☑☑, ako program treba nastaviti ili promijeniti.

## Napomene

- Stavljajte rublje iste boje.
- Nije potrebno dodavati deterdžent, za pranje se koristi sapunica za namakanje.

## P+ Unaprijed podešene postavke programa

Unaprijed podešene postavke programa prikazane su nakon odabira programa na polju za prikaz.

Unaprijed podešene postavke možete promijeniti.

Pregled svih prema programu raspoloživih dodatnih postavki programa pronaći ćete od → *Stranica 14*.

## Temperatura

(Temp. Ⓛ)

Prije i tijekom programa možete ovisno o napretku programa promijeniti podešenu temperaturu.

Maksimalna temperatura koju možete podesiti ovisi o odabranom programu.

## Broj okretaja centrifuge

(Spin )

Prije i tijekom programa možete ovisno o napretku programa promijeniti broj okretaja centrifuge (u okr/min; okretaja na minutu).

**Postavka 0** : bez završnog centrifugiranja, voda se samo ispumpava. Rublje ostaje vlažno u bubnju, npr. za rublje koje ne treba centrifugirati.

**Postavka **: prekid ispiranja = bez završne centrifuge, rublje nakon posljednjeg ispiranja ostaje namočeno u vodi.

Prekid ispiranja možete odabrati radi sprječavanja gužvanje rublja, ako na kraju programa rublje nećete odmah izvaditi iz perilice rublja.

Za nastavak/kraj programa  
→ *Stranica 25*

Maksimalni broj okretaja koji možete podesiti ovisi o odabranom programu i modelu.

## Gotovo za

(Finished in )

**Prije nego što program započne** kraj programa (vrijeme gotovo za) može se odabrati u koracima od po sat vremena (h=sat) do maksimalno 24 sata unaprijed.

Za to:

1. Izbor programa.  
Prikazuje se trajanje programa za odabrani program npr. **2:30** (sati:minuta).
2. Tipku **Gotovo za** pritišćite sve dok se ne pojavi željeni broj sati.

**Napomena:** Tipkom **Gotovo za +** vrijednosti podešavanja se povećavaju dok se tipkom **Gotovo za -** smanjuju.



3. Odaberite tipku .

Program se pokreće.

Na polju za prikaz prikazuje se broj sati npr. **8h** i odbrojava se sve dok program pranja ne započne. Zatim se prikazuje trajanje programa.

**Napomena:** Trajanje programa prilagođava se automatski kod programa koji je u tijeku. Promjene unaprijed podešenih postavki programa odn. postavki programa mogu utjecati na promjenu trajanja programa.

**Nakon pokretanja programa** (kada je Gotovo za odabrano vrijeme i program pranja još nije pokrenut) možete promijeniti unaprijed podešeni broj sati kao što slijedi:

1. Odaberite tipku .
2. Tipkom **Gotovo za -** ili **+** promijenite broj sati.
3. Odaberite tipku .

**Nakon pokretanja programa** možete ukoliko je to potrebno, umetati rublje ili ga izvaditi. → *Stranica 24*

## Dodatne postavke programa

Pregled svih prema programu raspoloživih dodatnih postavki pronaći ćete od → *Stranica 14*.

## SpeedPerfect

Za pranje u kraćem vremenu kod usporedivog učinka pranja ali i s većim potrošnjem energije za odabrani program bez podešavanja SpeedPerfect .

**Napomena:** Ne prekoračujte maksimalnu količinu punjenja. Pregled programa → *Stranica 14*

## EcoPerfect

Energetski optimizirano pranje smanjenjem temperature kod usporedivog učinkovitog pranja. za odabrani program bez podešavanja EcoPerfect .

## Pretrpanje

(Prewash )

Za jako onečišćeno rublje.

**Napomena:** Sredstvo za pranje rublja podijeliti u odjele **I** i **II**.

## Voda plus

(Woda Plus )

Viša razina vode i dodatno ispiranje u slučaju posebno osjetljive kože i/ili za područja s jako mekom vodom.

## Zaštita od gužvanja

(Easy-iron )





Smanjuje gužvanje s posebnim centrifugiranjem sa završnim opuštanjem i smanjenim brojem okretaja centrifugiranja.

**Napomena:** Ostaci vlage na rublju lagano povišeni.

## Mrlje

(Stains )

Ukupno imate izbor 4 različite vrste mrlja.

	jestiva mast/ulje
	krv
	crveno vino
	trava

Perilica rublja prilagodit će srednju temperaturu pranja, okretanje bubnja i

vrijeme namakanja sukladno vrsti mrlja. Vruća ili hladna voda, nježno ili intenzivno pranje i dugo ili kratko namakanje odredit će poseban tijek programa pranja za svaku vrstu mrlja. Na taj način će mrlje biti optimalno tretirane.

**Napomena:** Kod dužeg pritiska na tipku kreću se vrijednosti podešavanja automatski do krajnje vrijednosti automatski.



## Upravljanje uređajem

### Priprema perilice rublja

**Napomena:** Perilica rublja **mora biti stručno postavljena i priključena.** od → *Stranica 36*

1. Utaknite mrežni utikač.
2. Otvoriti slavinu.
3. Otvorite prozor za punjenje.
4. Provjerite da li je bubanj potpuno ispražnjen. Ukoliko nije, ispraznite ga.

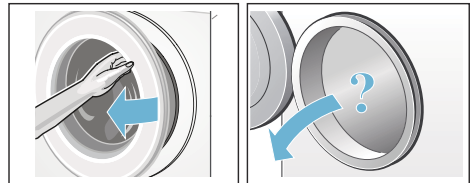

### Uključivanje stroja/Biranje programa

Pritisnite tipku . Stroj je uključen.

Zatim se uvijek prikazuje tvornički unaprijed podešeni program **Pamuk**.

Možete iskoristiti ovaj program ili odabrati drugi program. Moguće je

okretanje birača programa u oba smjera.

**Napomena:** Ukoliko ste aktivirali zaštitu za djecu, morate je deaktivirati prije nego što možete podesiti drugi program. → *Stranica 24*

Na biraču programa svijetli lampica indikatora a na polju za prikaz se pojavljuju **unaprijed podešene programske postavke** za odabrani program:

- Temperatura,
- Broj okretaja centrifuge,
- maksimalno punjenje izmjenično s trajanjem programa i
- upute za potrošnju vode i energije.

Kod strojeva s **osvjetljenjem bubnja**:

Nakon uključivanja stroja, nakon otvaranja i zatvaranja prozora za punjenje kao i nakon pokretanja programa, bubanj svijetli. Osvjetljenje se gasi samostalno.

## Stavljanje rublja u bubanj

### **Upozorenje** **Opasnost po život!**

Komadi rublja tretirani sredstvima za čišćenje koja sadrže razrjeđivač, npr. sredstva za uklanjanje mrlja/benzin za pranje, mogu nakon što ste ih stavili u stroj uzrokovati eksploziju.

Stoga rublje tretirano ovim sredstvima prethodno temeljito ručno isperite.

### **Napomene**

- Pomiješajte velike i male komade rublja. Različito veliki komadi rublja se bolje raspoređuju tijekom centrifugiranja. Pojedini komadi rublja mogu uzrokovati neravnotežu.
- Poštujte navedeno maksimalno punjenje. Pretrpanost smanjuje rezultat pranja i uzrokuje gužvanje rublja.

1. Prethodno sortirane komade rublja raširene stavljajte u bubanj za pranje.
2. Pazite na to da komadi rublja ne ostanu uglavljeni između prozora za punjenje i gumene manžete i zatvorite otvor za punjenje.

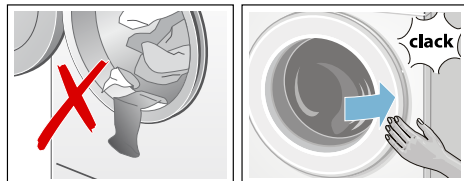

Na polju za prikaz treperi lampica indikatora na tipki  i na polju za prikaz se i dalje kontinuirano prikazuju postavke programa.

## Doziranje i punjenje deterdženta i sredstva za njegu rublja

### **Oprez!** **Oštećenja na stroju**

Sredstva za čišćenje i sredstva za prethodnu obradu rublja (npr. sredstvo za uklanjanje mrlja, sprej za pretpranje, ...) mogu u slučaju dodira oštetiti površinu perilice rublja.

Ne dopustite da ova sredstva dođu u dodir s površinom perilice rublja.

Ukoliko je potrebno, vlažnom krpom odmah obrišite ostatke spreja i druge ostatke/kapljice.

### **Doziranje**

Deterdžent i sredstvo za njegu rublja dozirajte prema:

- tvrdoći vode; tvrdoću vode možete saznati u Vašoj vodoopskrbnoj tvrtci
- podacima proizvođača na ambalaži
- količini rublja
- Zaprljanosti → *Stranica 13*

## Punjenje

### **⚠ Upozorenje** **Nadraživanje očiju/kože!**

Prilikom otvaranja ladice za deterdžent tijekom rada uređaja, deterdžent/ ili omekšivač mogu prrsnuti.

Oprezno otvorite ladicu.

U slučaju kontakta s deterdžentom/ sredstvom za njegu rublja temeljito isperite oči odn. kožu.

U slučaju nenamjernog gutanja, odmah potražite savjet liječnika.

**Napomena:** Guste omekšivače i sredstva za oblik razrijedite vodom. Sprječava začepljenje u vodovodnom sustavu perilice rublja.

Deterdžent i sredstvo za njegu rublja punite u odgovarajuće odjeljke:

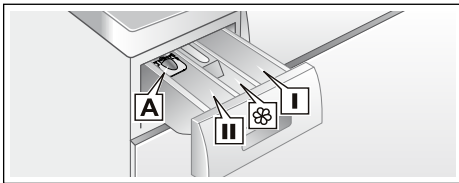

Pomoć pri doziranju **A** za tekući deterdžent

Odjel **II** Deterdžent za glavno pranje, sredstvo za omekšavanje tvrde vode, izbjeljivač, sol za mrlje

Odjel  Omekšivač, tekuća štirka; Ne prekoračiti **max**

Odjel **I** Deterdžent za rublje za pretpranje

1. Izvucite ladicu za deterdžent do graničnika.
2. Napunite sredstvo za pranje rublja i/ ili sredstvo za njegu rublja.
3. Zatvorite ladicu za deterdžent.

### **Pomoć za doziranje\* za tekući deterdžent**

\*ovisno o modelu

Za doziranje tekućeg deterdženta postavite pomoć za doziranje:

1. Izvucite ladicu za deterdžent. Pritisnite umetak prema dolje i do kraja izvucite ladicu.
2. Pomoć za doziranje gurnite prema naprijed, zaklopite i uglavite.
3. Ponovno umetnite ladicu.

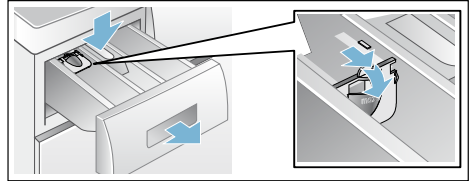

**Napomena:** Pomoć za doziranje nemojte koristiti kod deterdženata u gelu i za deterdžente u prašku i kod programa s pretpranjem odn. kod odabranog vremena gotovo u.

**Kod modela bez pomoći za doziranje** napunite tekući deterdžent u odgovarajući spremnik za doziranje i stavite ga u bubanj.

## Promjena unaprijed podešenih postavki programa

Unaprijed podešene postavke možete iskoristiti ili promijeniti za ovaj postupak pranja.

Odgovarajuću tipku pritišćite sve dok se ne prikaže željena postavka.

**Napomena:** Kod dužeg pritiska na tipku kreću se vrijednosti podešavanja automatski do krajnje vrijednosti automatski. Zatim još jednom pritisnite tipku i ponovno možete mijenjati vrijednosti podešavanja.

Postavke su aktivne bez potvrde.

Postavke ne ostaju pohranjene nakon isključivanja perilice rublja.

Unaprijed podešene postavke programa → *Stranica 19*

## Odabir dodatnih postavki programa

Odabirom dodatnih postavki možete postupak pranja još bolje prilagoditi Vašim potrebama.

Postavke se mogu odabrati ili izmijeniti ovisno o napretku programa.

Lampice indikatora tipki svijetle kada je postavka aktivna.

Postavke ne ostaju pohranjene nakon isključivanja perilice rublja.

Dodatne postavke programa  
→ *Stranica 20*

## Početak programa

Odaberite tipku . Lampica indikatora svijetli i program se pokreće.

Na polju za prikaz se tijekom programa prikazuju vrijeme gotovo za odn. nakon početka programa pranja i simboli za napredak programa.

Polje za prikaz → *Stranica 11*

### Napomena: Prepoznavanje pjene

Ako se na polju za prikaz dodatno zasvijetli simbol , to znači da je perilica rublja prepoznala previše pjene tijekom programa pranja te je zbog toga automatski uključila postupak ispiranja za uklanjanje pjene.

Prilikom slijedećeg pranja s istom količinom rublja, koristite manje deterdženta.

Ukoliko program želite zaštititi od neželjene promjene, zaštitu za djecu odaberite na slijedeći način.



## Zaštita za djecu

(Child lock.  3 sec.)

Perilicu rublja možete osigurati od nehotičnih promjena podešenih funkcija. Aktivirajte osigurače za zaštitu djece.

## Za aktiviranje/deaktiviranje

istovremeno držite u trajanju od oko 3 sekunde tipke **Gotovo za - i +**. Na polju za prikaz pojavljuje se simbol .

-  svijetli: Kada je zaštita za djecu aktivna.
-  kratkotrajno treperi: zaštita za djecu je aktivna a birač programa je okrenut ili je pritisnuta tipka.

**Napomena:** Zaštita za djecu ostaje uključena i nakon isključivanja perilice rublja. Zatim prije slijedećeg izbora programa deaktivirajte zaštitu za djecu.

## Dodavanje rublja

Nakon pokretanja programa možete ukoliko je to potrebno umetati rublje ili ga izvaditi.

Odaberite za to tipku .

Lampica indikatora na tipci  treperi, a stroj provjerava da li je punjenje moguće.

Ako na polju za prikaz:

- svijetle **oba** simbola - P - i , ako je punjenje moguće.
- - P - svijetli u slučaju da punjenje nije moguće.

**Za nastavak programa pritisnite** tipku . Program se automatski nastavlja.



### Napomene

- Prilikom punjenja, prozor za punjenje ne ostavljajte otvoren dulje vrijeme – iz rublja se može iscijediti voda te se potom izliti iz perilice.
- Kod visoke razine vode, visoke temperature ili rotirajućeg bubnja, prozor za punjenje ostaje zatvoren iz sigurnosnih razloga a punjenje rublja nije moguće.
- Indikator punjenja prilikom punjenja nije aktivan.





## Promjena programa

Ako ste nehotice pokrenuli krivi program, možete ga promijeniti na slijedeći način:

1. Odaberite tipku .
2. Odaberite drugi program.
3. Odaberite tipku . Novi program počinje od početka.

## Prekid programa

Kod programa s visokom temperaturom:

1. Odaberite tipku .
2. Za hlađenje rublja: izabrati: **Ispiranje**
3. Odaberite tipku .



Kod programa s nižom temperaturom:

1. Odaberite tipku .
2. Odaberite **Centrifuga** ili **Izbacivanje vode**.
3. Odaberite tipku .



## Kraj programa kod prekida ispiranja

Na polju za prikaz treperi  i prikazuju se unaprijed podešeni broj okretaja kod centrifuge i preostalo trajanje programa za odabrani program.

Nastavite program tako da:

- odaberete tipku  ili
- promijenite broj okretaja kod centrifuge odn. birač programa stavite na **Izbacivanje vode** te zatim odaberete tipku .

## Kraj programa

U polju za prikaz se pojavljuju - 0 - i . Lampica indikatora na tipci  je isklj.

## Vađenje rublja/isključivanje uređaja

1. Otvorite prozor za punjenje i izvadite rublje.
2. Pritisnite tipku . Stroj je isključen.
3. Zatvorite slavinu za vodu.

**Napomena:** Kod Aqua stop-modela nije potrebno.

## Napomene

- Ne zaboravite komade odjeće u bubnju. Prilikom sljedećeg pranja se može stisnuti ili obojiti drugo rublje.
- Uklonite sve eventualno zaostale predmete iz bubnja i skinite gumene manžete - opasnost od hrđanja.
- Osušite gumenu manšetu.

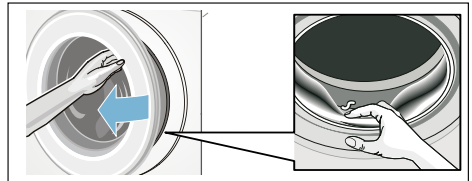

- Prozor za punjenje i ladicu za deterđent ostavite otvorene kako bi se zaostala voda mogla osušiti.  
→ *Stranica 27*
- Uvijek pričekajte kraj programa, jer bi stroj u suprotnom još uvijek mogao biti blokiran. Zatim uključite stroj i pričekajte da se deblokira.
- Ako je kraj programa na polju za prikaz ugašen, tada je uključen način uštede energije. Za aktiviranje pritisnite bilo koji gumb.



## Postavke stroja

Sada možete promijeniti slijedeće postavke:

- glasnoća za signale tipki i signalne upute (npr. na kraju programa) i/ili
- odabrati/prekinuti funkciju automatskog isključivanja stroja → *Stranica 7*
- uključivanje/isključivanje signala upozorenja za njegu bubnja (ovisno o modelu) od → *Stranica 14*

Za promjenu postavki morate prvo uvijek aktivirati način podešavanja.

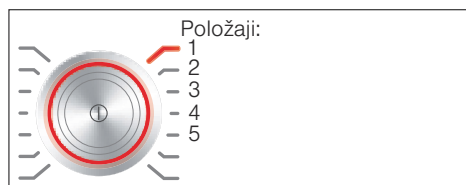

### Aktivirati način podešavanja

1. Pritisnite tipku . Stroj je uključen a program **Pamuk** je prikazan na položaju 1.
2. Pritisnite tipku **Temperatura** i istovremeno okrenite birač programa udesno na položaj 2. Otpustite tipku. Način podešavanja je aktiviran i na polju za prikaz se pojavljuje unaprijed podešena glasnoća za signale upute.

Sada možete promijeniti postavke:

### Promjena jačine zvučnog signala

Tipkom **Gotovo za +** ili - promijenite položaje na biraču programa:

- 2: glasnoća za signale upute i ili na
- 3: glasnoća za signale tipki.



- 0 = isklj,
- 1 = tiho,
- 2 = srednje,
- 3 = glasno,
- 4 = jako glasno

Dovršetak načina podešavanja ili:

### Odabrati/prekinuti odabir automatskog isključivanja stroja

Tipkom **Gotovo za +** ili - na biraču programa položaj 4 odaberite (On) ili prekinite odabir (OFF) funkcije automatskog isključivanja.

Dovršetak načina podešavanja ili:

### Uključivanje/isključivanje signala upozorenja

ovisno o modelu

Tipkom **Gotovo za +** ili - uključite ili isključite na birač programa-položaj 5 signal upozorenja **Čišćenje bubnja** uklj (On) ili isklj (OFF).

### Dovršetak načina podešavanja

Za dovršetak i pohranjivanje postavki pritisnite tipku .

Stroj je isključen. Odabrane postavke bit će učinkovite kod slijedećeg uključivanja.



## Senzorsko upravljanje

### Automatika količine

Ovisno o vrsti tkanine i opterećenja, prilagođava automatika količine potrošnju vode i trajanje programa optimalno svakom programu.

### Kontrolni sustav za ravnotežu

Automatski kontrolni sustav za ravnotežu otkriva neravnotežu te kroz nekoliko ponovljenih centrifuga postiže ravnomjernu raspodjelu rublja.

Iz sigurnosnih razloga se kod nepovoljne raspodjele rublja smanjuje broj okretaja ili se ne centrifugira.

**Napomena:** Stavite male i velike komade odjeće u bubanj.  
→ *Stranica 22*, → *Stranica 32*

### Aqua senzor

ovisno o modelu

Aqua senzor tijekom ispiranja provjerava stupanj mutnoće (zamućenost je uzrokovana prljavštinom i ostacima sredstva za pranje) vode za ispiranje. Ovisno o zamućenosti vode, određuju se trajanje i broj koraka ispiranja.



## Čišćenje i održavanje



### Upozorenje Opasnost po život!

U slučaju kontakta s dijelovima koji provode napon postoji opasnost od strujnog udara.  
Isključite stroj i izvucite mrežni utikač.



### Upozorenje Opasnost od trovanja!

Usljed korištenja sredstava za čišćenje koja sadrže otapala, primjerice benzin za čišćenje, mogu nastati otrovne pare. Ne koristite sredstva za čišćenje koja sadrže otapala.

### Oprez! Oštećenja na stroju

Usljed korištenja sredstva za čišćenje koja sadrže otapala, npr. benzin za čišćenje, mogu se oštetiti površine i sastavni dijelovi stroja. Ne koristite sredstva za čišćenje koja sadrže otapala.

### Na ovaj ćete način spriječiti stvaranje bio filma i stvaranje neugodnih mirisa:

#### Napomene

- Pobrinite se za dobro prozračivanje prostorije postavljanja perilice rublja.
- Prozor za punjenje i korito za ispiranje ostavite lagano otvorene kada se perilica rublja ne koristi.
- Povremeno perite na **Pamuk 60 °C**-program uz korištenje univerzalnog deterdženta u prašku.

### Kućište stroja/upravljačko polje

- Kućište i upravljačko polje izribajte mekom i vlažnom krpom.
- Odmah izvadite ostatke deterdženta.
- Zabranjeno je čišćenje mlazom vode.

### Bubanj za pranje

Koristite sredstva za čišćenje koja ne sadrže klor, ne koristite metalnu spužvu. Ukoliko se počne stvarati neugodan miris u perilici rublja odn. za čišćenje bubnja koristite program **Čišćenje bubnja 90 °C** bez umetanja rublja. Za to koristite deterdžent u prašku.

## Uklanjanje kamenca

Kod pravilnog doziranja deterdženta, uklanjanje kamenca nije potrebno. Ukoliko ipak jest, postupajte prema uputama proizvođača sredstva za uklanjanje kamenca. Prikladne omekšivače vode možete naručiti putem naše web stranice ili od službe za korisnike. → *Stranica 34*

## Ladica za deterdžent i kućište

Ako primijetite ostatke deterdženta ili omekšivača:

1. Izvucite ladicu za deterdžent. Pritisnite umetak prema dolje i do kraja izvucite ladicu.
2. Za vađenje umetka: prstom pritisnite umetak odozdo prema gore.

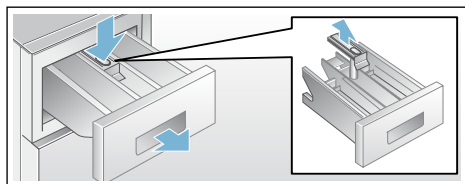

3. Korito za ispiranje i umetak očistite vodom i četkom i osušite ih. I kućište očistite iznutra.
4. Stavite i uglavite umetak (cilindar postavite na vodeći zatic).
5. Umetnite ladicu za deterdžent.

**Napomena:** Ladicu za deterdžent ostavite otvorenu kako bi se zaostala voda mogla osušiti.

## Crpka za otpadnu vodu začepljena, pražnjenje u nuždi

### **Upozorenje**

#### **Opasnost od opeklina vrućom parom!**

Voda je kod pranja na visokim temperaturama vruća. U slučaju kontakta s vrućom vodom može doći do opeklina.

Ostavite vodu da se ohladi.

1. Zatvorite slavinu za vodu kako ne bi mogla doticati voda koja bi se morala ispuštati kroz crpku za otpadnu vodu.
2. Isključite stroj. Izvucite mrežni utikač.
3. Otvorite i izvadite servisnu zaklopku.

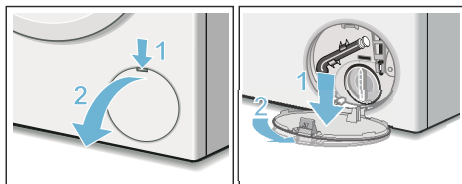

4. Izvadite crijevo za pražnjenje iz držača. Skinite zatvornu kapu, ispusite sapunicu u primjerenu posudu. Nabijte zatvornu kapu i umetnite crijevo za pražnjenje u držač.

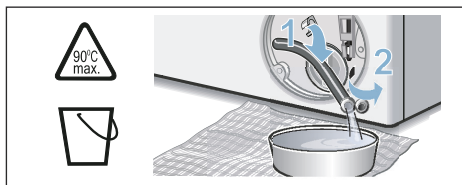

5. Poklopac pumpe oprezno odvrnite, ostatak vode može oteći. Očistite unutarnji prostor, navoj na poklopcu crpke te kućište crpke. Propeler crpke za otpadnu vodu mora se moći okretati. Poklopac pumpe ponovno umetnite i zavrnite. Ručka mora stajati okomito.

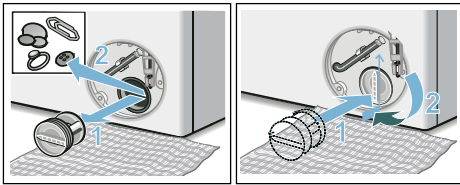

6. Postavite servisnu zaklopku, uglavite je i zatvorite.

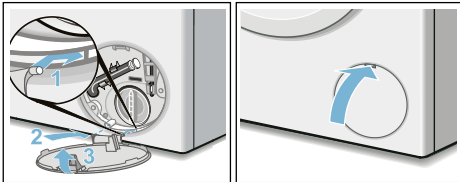

**Napomena:** Kako biste spriječili da pri sljedećem pranju deterdžent neiskorišteno oteče u odvod: u odjeljak II ulijte 1 litru vode i pokrenite program **Izbacivanje vode**.

## Odvodno crijevo je začepljeno na sifonu

1. Isključite stroj. Izvucite mrežni utikač.
2. Otpustite obujmicu crijeva. Oprezno skinite odvodno crijevo, zaostala voda može oteći.
3. Očistite odvodno crijevo i nastavke sifona.

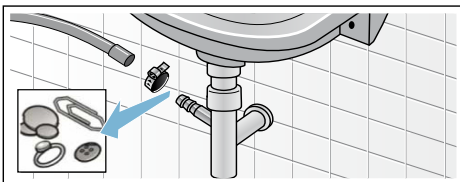

4. Ponovno natakните odvodno crijevo i obujmicom za crijevo osigurajte spojno mjesto.

## Sito na dovodu vode začepljeno

**Najprije treba smanjiti tlak vode u dovodnom crijevu:**

1. Zatvorite slavinu za vodu.
2. Odaberite program po želji (osim ispiranje/centrifugiranje/ispumpavanje).
3. Odaberite tipku  $\text{D}$ . Ostavite program da radi oko 40 sekundi.
4. Pritisnite tipku  $\text{O}$ . Stroj je isključen.
5. Izvucite mrežni utikač.

**Zatim očistite sita:**

1. Sa slavine za vodu skinite crijevo. Sito očistite četkicom.

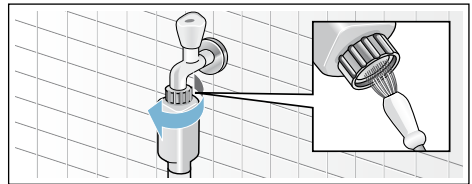

2. Kod modela Standard i Aqua-Secure, očistite sito sa stražnje strane stroja: Skinite crijevo na stražnjoj strani stroja, Sito izvadite kliještima i očistite ga.

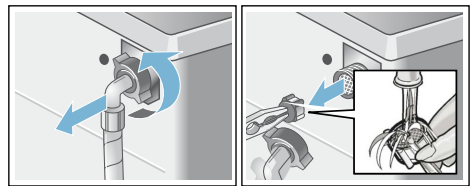

3. Priključite crijevo te zatim provjerite da li je dobro zabrtvljeno.

## Smetnje - što učiniti?

### Deblokiranje u nuždi

npr. kod nestanka struje

Program će se nastaviti čim se opskrba električnom energijom ponovno uspostavi.

Ako ipak želite izvaditi rublje, prozor za punjenje može se otvoriti na sljedeći način:

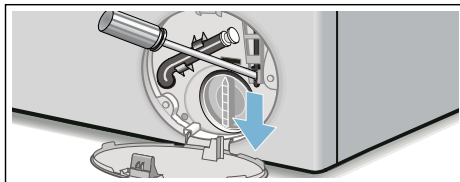

#### **Upozorenje**

##### **Opasnost od opekline vrućom parom!**

Kod pranja na visokim temperaturama može doći do kontakta s vrućom sapunicom i rubljem, što može uzrokovati opekline.

Stoga ih po potrebi ostavite da se ohlade.

#### **Upozorenje**

##### **Opasnost od ozljede!**

U slučaju dodira rotirajućeg bubnja možete ozlijediti ruke.

Ne dodirujte rotirajući bubanj.

Pričekajte dok se bubanj ne prestane okretati.

#### **Oprez!**







##### **Moguća oštećenja od vode**

Istjecanje vode može uzrokovati oštećenje vodom.







Ne otvarajte prozor za punjenje sve dok je na staklu vidljiva voda.

1. Isključite stroj. Izvucite mrežni utikač.
2. Ispustite sapunicu. → *Stranica 28*
3. Deblokadu u slučaju nužde uz pomoć alata povucite prema dolje i otpustite.  
Prozor za punjenje se sada može otvoriti.



## Naputci u polju za prikaz

Indikator	Uzrok/Pomoć
- P - i 	Prozor za punjenje je deblokiran. Punjenje rublja je sada moguće.
- P -	<ul style="list-style-type: none"> <li>■ Temperatura je previsoka. Pričekajte dok se temperatura ne spusti.</li> <li>■ Razina vode je previsoka. Punjenje rublja nije moguće. Ukoliko je potrebno odmah zatvorite prozor za punjenje. Pritisnite tipku  za nastavak programa.</li> </ul>
 treperi	<ul style="list-style-type: none"> <li>■ Eventualno priklješteno rublje. Molimo Vas da još jednom otvorite i zatvorite prozor za punjenje i pritisnete tipku .</li> <li>■ Ukoliko je potrebno, prozor za punjenje stisnite odn. izvadite rublje te ponovno pritisnite.</li> <li>■ Ukoliko je potrebno, stroj isključite i ponovno uključite; podesite program i podesite osobne postavke; pokrenite program.</li> </ul>
 svijetli	<ul style="list-style-type: none"> <li>■ Do kraja otvorite slavinu za vodu,</li> <li>■ Dovodno crijevo je savijeno/priklješteno,</li> <li>■ Tlak vode je preslab. Očistite sito. → <i>Stranica 29</i></li> </ul>
E:18	<ul style="list-style-type: none"> <li>■ Crpka za otpadnu vodu začepljena. Očistite crpku za otpadnu vodu. → <i>Stranica 28</i></li> <li>■ Odvodno crijevo/odvodna cijev je začepljena. Očistite odvodno crijevo na sifonu. → <i>Stranica 29</i></li> </ul>
E:23	Voda u podnoj posudi, perilica nije dobro zabrtvljena. Zatvorite slavinu za vodu. Nazovite servisnu službu! → <i>Stranica 34</i>
	Zaštita za djecu aktivirana, deaktivirajte. → <i>Stranica 24</i>
 svijetli	Prepoznato je previše pjene, uključeni su dodatni postupci ispiranja. Prilikom slijedećeg pranja s istom količinom rublja, koristite manje deterdženta.
Lampica indikatora za program Čišćenje bubnja * treperi * ovisno o modelu	<p>Pokrenite program <b>Čišćenje bubnja 90 °C</b> ili 60 °C-program za čišćenje i održavanje bubnja i spremnika za otpadnu vodu.</p> <p><b>Napomene</b></p> <ul style="list-style-type: none"> <li>■ Pokrenite program bez umetanja rublja.</li> <li>■ Za to koristite deterdžent u prašku. ili deterdžent koji sadrži izbjeljivač. Kako biste spriječili stvaranje pijene, koristite samo polovicu količine sredstva za pranje koju je preporučio proizvođač deterdženta. Ne upotrebljavajte sredstvo za pranje vune ili finog rublja.</li> <li>■ Uključivanje/isključivanje signala upozorenja → <i>Stranica 26</i></li> </ul>
ostali indikatori	Isključite stroj, pričekajte 5 sekundi i ponovno ga uključite. Ukoliko se indikator ponovno uključuje, nazovite servis. → <i>Stranica 34</i>

## Smetnje - što učiniti?

Smetnje	Uzrok/Pomoć
Voda istječe iz perilice.	<ul style="list-style-type: none"> <li>■ Odvodno crijevo pravilno učvrstite/zamijenite.</li> <li>■ Zategnite vijčani spoj dovodnog crijeva.</li> </ul>
Voda ne teče. Deterđent ne ulazi u perilicu.	<ul style="list-style-type: none"> <li>■ Tipka  nije odabrana?</li> <li>■ Slavina za vodu nije otvorena?</li> <li>■ Sito je možda začepljeno? Očistiti sito. → <i>Stranica 29</i></li> <li>■ Dovodno crijevo je savijeno ili priklješteno?</li> </ul>
Prozor za punjenje ne da se otvoriti.	<ul style="list-style-type: none"> <li>■ Sigurnosna funkcija aktivna. Prekid programa? → <i>Stranica 25</i></li> <li>■  odabran (prekid ispiranja = bez završnog centrifugiranja)? → <i>Stranica 25</i></li> <li>■ Otvaranje je moguće samo pomoću odbavlivanja u nuždi? → <i>Stranica 30</i></li> </ul>
Program se ne pokreće.	<ul style="list-style-type: none"> <li>■ Odabrana tipka  ili <b>Gotovo za</b> -vrijeme?</li> <li>■ Prozor za punjenje je zatvoren?</li> <li>■  Zaštita za djecu aktivirana? Deaktivirajte. → <i>Stranica 24</i></li> </ul>
Kratko zastajanje/okretanje bubnja nakon pokretanja programa.	Bez pogreške - kod pokretanja programa pranja može se kratkotrajno pojaviti zastajanje bubnja koje je uvjetovano internim testom motora.
Sapunica se ne crpi.	<ul style="list-style-type: none"> <li>■  odabran (prekid ispiranja = bez završnog centrifugiranja)? → <i>Stranica 25</i></li> <li>■ Očistite crpku za otpadnu vodu. → <i>Stranica 28</i></li> <li>■ Očistite odvodnu cijev i/ili odvodno crijevo.</li> </ul>
Voda u bubnju se ne vidi.	Nije pogreška - voda je ispod vidnog područja.
Učinak centrifugiranja nije zadovoljavajući. Rublje je mokro/suviše vlažno.	<ul style="list-style-type: none"> <li>■ Nije pogreška - kontrolni sustav za ravnotežu prekinuo je centrifugiranje zbog toga jer je rublje neravnomjerno posloženo. U bubnju rasporedite velike i male komade rublja.</li> <li>■ <b>Zaštita od gužvanja</b> odabrano (ovisno o modelu)? → <i>Stranica 21</i></li> <li>■ Da li je odabran suviše mali broj okretaja?</li> </ul>
Višekratno kratko centrifugiranje.	Nije pogreška - kontrolni sustav za ravnotežu izjednačava ravnotežu.
Trajanje programa duže je nego uobičajeno.	<ul style="list-style-type: none"> <li>■ Nije pogreška - kontrolni sustav za ravnotežu izjednačava ravnotežu višekratnim raspoređivanjem rublja.</li> <li>■ Nije pogreška aktivan je sustav kontrole pjene - uključuje se ispiranje.</li> </ul>
Trajanje programa mijenja se tijekom ciklusa pranja.	Nema pogreške - tijek programa se optimizira za dotični proces pranja. To može dovesti do promjene trajanja programa na polju za prikaz.
Ostaci vode u odjeljku  za sredstvo za njegu rublja.	<ul style="list-style-type: none"> <li>■ Nema pogreške - Nema utjecaja na učinak sredstava za njegu rublja.</li> <li>■ Po potrebi očistiti umetak.</li> </ul>



Smetnje	Uzrok/Pomoć
Stvaranje neugodnih mirisa u perilici rublja.	<p>Pokrenite program <b>Čišćenje bubnja</b> ili <b>Pamuk 90 °C</b> bez umetanja rublja. Za to koristite deterdžent u prašku. ili deterdžent koji sadrži izbjeljivač.</p> <p><b>Napomena:</b> . Kako biste spriječili stvaranje pijene, koristite samo polovicu količine sredstva za pranje koju je preporučio proizvođač deterdženta. Ne upotrebljavajte sredstvo za pranje vune ili finog rublja.</p>
U polju za prikaz svijetli simbol  . Ponekad izlazi i pjena iz ladice za deterdžent.	<p>Korišteno je previše deterdženta?</p> <p>Jednu žlicu omekšivača za rublje izmiješajte s 1/2 litre vode te dodajte u odjeljak <b>II</b> (ne za odjeću za slobodno vrijeme, sportsku odjeću, pernatu odjeću!). Smanjite dozu deterdženta pri sljedećem pranju.</p>
Tijekom centrifugiranja stvaraju se jaki šumovi, vibracije i stroj "hoda".	<ul style="list-style-type: none"> <li>■ Stroj poravan? Poravnajte stroj. → <i>Stranica 41</i></li> <li>■ Jesu li nožice stroja fiksirane? Zaštitite nožice stroja. → <i>Stranica 41</i></li> <li>■ Zaštita za transport uklonjena? Skinite zaštitu za transport. → <i>Stranica 38</i></li> </ul>
Polje za prikaz/lampice indikatora tijekom rada ne funkcioniraju.	<ul style="list-style-type: none"> <li>■ Nestanak električne energije?</li> <li>■ Osigurači isključeni? Osigurače uključite/zamijenite.</li> <li>■ Ako se smetnja ponovno pojavi, pozovite servis.</li> </ul>
Na rublju se nalaze ostaci deterdženta.	<ul style="list-style-type: none"> <li>■ Neki deterdženti bez fosfata sadrže tvari koje nisu topive u vodi.</li> <li>■ <b>Ispiranje</b> odaberite ili rublje iščetkajte nakon pranja.</li> </ul>
U polju za prikaz se u stanju pauze pojavljuje - P - .	<ul style="list-style-type: none"> <li>■ Razina vode je previsoka. Punjenje rublja nije moguće. Ukoliko je potrebno odmah zatvorite prozor za punjenje.</li> <li>■ Pritisnite tipku  za nastavak programa.</li> </ul>
U polju za prikaz se u stanju pauze pojavljuje - P - i  .	<p>Prozor za punjenje je deblokiran. Punjenje rublja je sada moguće.</p>
Ako smetnju ne možete ukloniti sami (isključivanjem/uključivanjem), ili ako je potreban popravak:	<ul style="list-style-type: none"> <li>■ Stroj isključite i utikač izvucite iz utičnice.</li> <li>■ Zatvorite slavinu za vodu i nazovite servis.</li> </ul>



## Servisna služba

Ako smetnju ne možete sami ukloniti, molimo obratite se našem servisu. →  
Naslovna stranica

Uvijek ćemo pronaći odgovarajuće rješenje, pa i kako bismo izbjegli nepotreban dolazak tehničara.

Molimo navedite servisnoj službi broj proizvoda (Br. proiz.) i tvornički broj (FD) stroja.

E-Nr. _____	FD _____
-------------	----------

E-br.        Broj proizvoda  
FD         Tvornički broj

Ove podatke ćete pronaći \*ovisno o modelu:

na prozoru za punjenje iznutra\* /  
otvorenoj servisnoj zaklopki\* i stražnjoj strani uređaja.

### **Imajte povjerenje u kompetentnost proizvođača.**

Obratite nam se. Uvjerite se da popravak vrše kvalificirani serviseri s originalnim rezervnim dijelovima.



## Vrijednosti potrošnje

### Potrošnja energije i vode, trajanje programa i preostala vlaga glavnih programa pranja

(okvirni podaci)

Program	Punjenje	Potrošnja energije*	Potrošnje vode*	Trajanje programa*
Pamuk 20 °C	9 kg	0,25 kWh	90 l	2 ¾ h
Pamuk 40 °C	9 kg	1,10 kWh	90 l	3 h
Pamuk 60 °C	9 kg	1,06 kWh	90 l	2 ¾ h
Pamuk 90 °C	9 kg	2,14 kWh	100 l	2 ¾ h
Rublje lako za održavanje 40 °C	4 kg	0,70 kWh	61 l	2 h
Miješano rublje 40 °C	4 kg	0,60 kWh	45 l	1 ¼ h
Fino rublje / Svila 30 °C	2 kg	0,19 kWh	37 l	¾ h
Vuna 30 °C	2 kg	0,19 kWh	40 l	¾ h













Program	okvirni podaci o preostaloj vlazi**			
	WAW32...	WAW28...	WAW24...	WAW20...
	max 1600 okr/min	max 1400 okr/min	max 1200 okr/min	max 1000 okr/min
Pamuk	44 %	48 %	53 %	62 %
Rublje lako za održavanje	40 %	40 %	40 %	40 %
Fino rublje / Svila	30 %	30 %	30 %	30 %
Vuna	45 %	45 %	45 %	45 %

\* Vrijednosti odstupaju od navedenih vrijednosti ovisno o tlaku vode, tvrdoći vode, ulaznoj temperaturi vode, temperaturi prostorije, vrsti rublja, njegovoj količini i zaprljanosti, korištenom sredstvu za pranje, oscilacijama napona u električnoj mreži i odabranim dodatnim funkcijama.

\*\* Podaci o preostaloj vlazi na temelju ograničenja broja okretaja centrifuge i maksimalnom punjenju ovisnima o programu.

## Najefikasniji program za pamučne tkanine

Sljedeći su programi (standardni programi, označeni simbolom ) prikladni za čišćenje normalno uprljane pamučne tkanine i najučinkovitiji su u odnosu na kombiniranu potrošnju energije i vode.

Standardni programi za pamuk prema odredbi (EU) br. 1015/2010		
Program + temperatura + tipka	Punjenje	okvirno trajanje programa
 Pamuk +  +  EcoPerfect 	9 kg	4 ¾ h
 Pamuk +  +  EcoPerfect 	4,5 kg	4 ½ h
 Pamuk +  +  EcoPerfect 	4,5 kg	4 ½ h

Postavka programa za ispitivanje i oznaku energije prema smjernici 2010/30/EU s hladnom vodom (15 °C).  
 Informacija o temperaturi programa orijentira se prema temperaturi koja se nalazi na etiketi za njegu na tkanini. Stvarna temperatura za pranje može se razlikovati od navedene temperature programa zbog uštede energije.



## Tehnički podatci

### Dimenzije:

850 x 600 x 590 mm

(visina x širina x dubina)

### Težina:

70 - 85 kg (ovisno o modelu)

### Priključak na mrežu:

Mrežni napon 220-240 V, 50Hz

Nazivna struja 10 A

Nazivna snaga 2300 W

### Tlak vode:

100 - 1000 kPa (1 - 10 bar)

### Prihvat snage u isključenom stanju:

0,12 W

### Prihvat snage u stanju pripravnosti (neisključeno stanje):

0,43 W



## Postavljanje i priključivanje

### Opseg isporuke

**Napomena:** Provjerite da na stroju nema transportnih oštećenja. Oštećeni stroj nikada nemojte stavljati u rad. U slučaju primjedbi, obratite se trgovcu kod kojeg ste kupili stroj ili našoj servisnoj službi. → *Stranica 34*

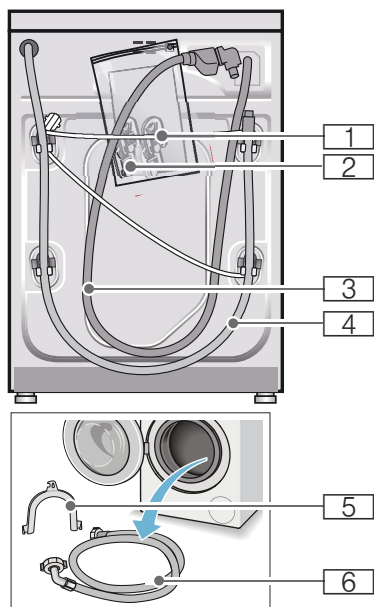

1 Mrežni vod

2 Vrećica:

- Upute za upotrebu i postavljanje
- Popis servisnih službi\*
- Jamstvo\*
- Zaštitne kape za otvore nakon skidanja zaštite za transport
- Adapter s brtvenom pločicom od 21 mm = 1/2" na 26,4 mm = 3/4" \*

3 Dovodno crijevo za vodu kod modela Aquastop

4 Odvodno crijevo za vodu

5 Koljeno za fiksiranje odvodnog crijeva za vodu\*

6 Dovodno crijevo za vodu kod modela standard/Aqua-Secure

\* ovisno o modelu

**Dodatno** je kod priključivanja odvodnog crijeva za vodu na sifon potrebna crijevana obujmica  $\varnothing$  24 - 40 mm (u specijaliziranoj trgovini).

### Korisni alati

- Libela za izravnavanje
- Ključ za vijke:
  - Veličina ključa 13 za otpuštanje zaštite za transport i
  - veličina ključa 17 za izravnavanje nožica stroja

### Sigurnosni naputci

#### **⚠ Upozorenje**

#### **Opasnost od ozljede!**

- Perilica rublja vrlo je teška. Budite oprezni pri podizanju/transportu perilice rublja.
- Kod podizanja perilice rublja na isturenim dijelovima (npr. za prozor za punjenje), sastavni bi dijelovi mogli napuknuti te tako uzrokovati ozljede. Prilikom podizanja perilice rublja ne hvatajte za isturene dijelove.
- Uslijed nepravilno postavljenih crijeva i vodova postoji opasnost od spoticanja i ozljeda. Crijeva i vodove polažite tako da ne postoji opasnost od spoticanja.

#### **Oprez!**

#### **Oštećenja na uređaju**

Smrznuta se crijeva mogu rastrgati ili puknuti. Perilicu rublja ne postavljajte na otvorenom i/ili na mjestima na kojima postoji opasnost od smrzavanja.

#### **Oprez!**

#### **Štete od vode**

Priključna mjesta za dovodna i odvodna crijeva za vodu su pod visokim pritiskom vode. Kako biste spriječili istjecanje te nastanak šteta od vode, obvezno poštujujte upute u ovom poglavlju.

## Napomene

- Dodatno uz ovdje navedene naputke valja obratiti pozornost i na posebne propise koji su na snazi tvrtki nadležnih za vodoopskrbu te distributera električne energije.
- Ukoliko niste sigurni, priključivanje uređaja prepustite stručnjaku.

## Površina za postavljanje

**Napomena:** Stabilnost je važna kako perilica rublja ne bi "hodala"!

- Površina za postavljanje mora biti čvrsta i ravna.
- Nisu prikladni meki podovi/podne obloge.

## Postavljanje na postolje ili na pod s drvenim gredama

### Oprez!

#### Oštećenja na uređaju

Perilica rublja može tijekom centrifugiranja "hodati" i prevrnuti se/pasti s postolja.

Nožice uređaja obvezno pričvrstite spojnicom.

Narudžbeni br. WMZ 2200, WX 9756, CZ 110600, Z 7080X0

**Napomena:** Kod poda s drvenim gredama perilicu rublja postavite:

- ukoliko je moguće u kutu,
- na drvenu ploču otpornu na vodu (debljine min. 30 mm) koja je vijcima pričvršćena za pod.

## Postavljanje na podest s ladicom

Br- narudžbe podesta: WMZ 20490, WZ 20490, WZ 20510, WZ 20520

## Ugradnja uređaja u čajnoj kuhinji

### ⚠ Upozorenje

#### Opasnost po život!

U slučaju kontakta s dijelovima koji provode napon postoji opasnost od strujnog udara.

Ne skidajte pokrovnu ploču uređaja.

### Napomene

- Potrebna dubina niše je 60 cm.
- Perilicu rublja postavljajte isključivo ispod kompaktne radne ploče, koja je čvrsto povezana sa susjednim elementima.

## Skidanje zaštite za transport

### Oprez!

#### Oštećenja na uređaju

- Stroj je za transport zaštićen pomoću zaštite za transport. Neuklonjena zaštita za transport mogla bi tijekom rada stroja oštetiti bubanj. Prije prve uporabe, svakako se pobrinite da u potpunosti izvadite sve 4 zaštite za transport. Pohranite ih.
- Kako biste kod nekog kasnijeg transporta uređaja izbjegli oštećenja, ugradite zaštite prije transportiranja uređaja.

**Napomena:** Sačuvajte vijke i čahure.

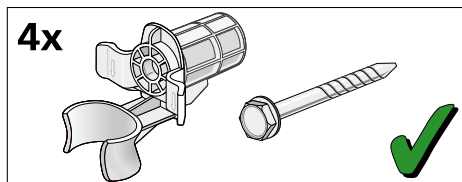

1. Crijeva skinite sa držača.

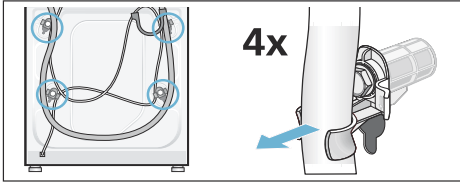

2. Odvijte sva 4 vijka zaštite za transport i izvadite ih. Skinite čahure. Pritom izvadite mrežni vod iz držača.

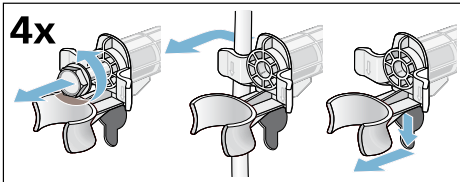

3. Umetnuti pokrove. Pokrove zatvarate snažnim pritiskom na učvršnu kuku.

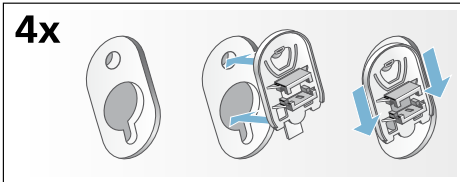

## Duljine crijeva i vodova

- Priključak s lijeve strane

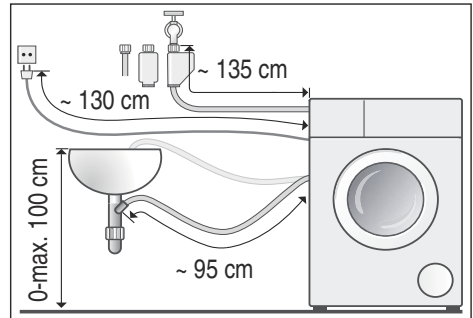

- Priključak s desne strane

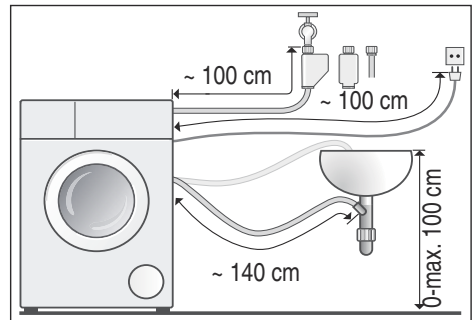

**Savjet:** U specijaliziranoj trgovini/ servisnoj službi raspoloživi su:

- produžetak za Aqua-Stop- odn. dovodno crijevo za hladnu vodu (oko 2,50 m); Narudžbeni br. WMZ2380, WZ10130, CZ11350, Z7070X0
- duže dovodno crijevo (oko 2,20 m) za model standard, broj dijela za servis: 00353925

## Dovod vode

### Upozorenje Opasnost po život!

U slučaju kontakta s dijelovima koji provode napon postoji opasnost od strujnog udara.

Aquastop sigurnosni ventil ne uranjajte u vodu (sadrži električni ventil).

### Napomene

- Perilica rublja smije se priključiti isključivo na hladnu, pitku vodu.
- Stroj ne priključujte na miješalicu za vodu bestlačnog bojlera.
- Koristite samo dovodno crijevo koje je isporučeno zajedno s uređajem ili crijevo koje ste nabavili u ovlaštenoj specijaliziranoj trgovini, nemojte koristiti rabljeno crijevo.
- Crijevo za dovod vode ne savijajte i ne stiskajte.
- Crijevo za dovod vode ne mijenjajte (kratite, režite)(stabilnost nije više zajamčena).
- Vijčane spojeve zatežite samo rukom. Ukoliko vijčani spoj prejako zategnete alatom (kliještima), postoji opasnost od oštećenja navoja.
- Kod priključivanja na slavinu za vodu 21 mm = 1/2", prvo montirajte adapter\* s brtvenom pločicom od 21 mm = 1/2" na 26,4 mm = 3/4".  
\* isporučeno ovisno o modelu

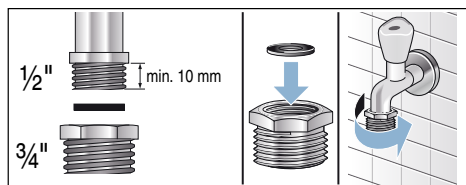

### Optimalni tlak vode u vodovodnoj mreži

**minimalno** 100 kPa (1 bar)

**maksimalno** 1000 kPa (10 bar)

Kod otvorene slavine za vodu teče najmanje 8l/min.

Kod većeg tlaka vode predspojite ventil za redukciju tlaka.

### Priključak

Priključite dovodno crijevo za vodu na slavinu za vodu (3/4" = 26,4 mm) i na uređaj (kod modela s Aquastop potrebno, fiksno instalirano):

#### ■ Model: **Standard**

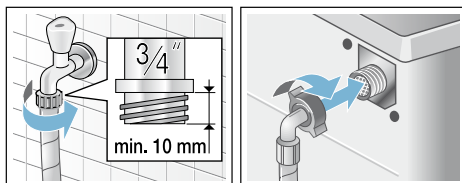

#### ■ Model: **Aqua-Secure**

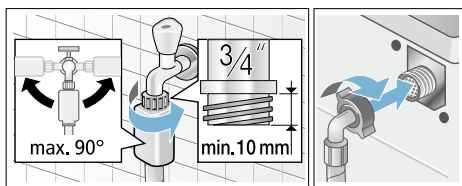

#### ■ Model: **Aquastop**

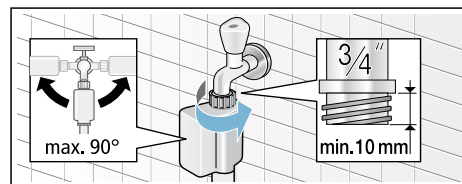

**Napomena:** Slavinu za vodu oprezno otvorite te pritom provjeravajte zabrtvljenost priključnih mjesta. Vijčani spoj je pod vodovodnim tlakom.



## Odvod vode

### Upozorenje

#### Opasnost od opekline vrućom parom!

Kod pranja na visokim temperaturama može doći do kontakta s vrućom sapunicom, npr. kod ispumpanja vruće sapunice u umivaonik što može uzrokovati opekline.

Ne dodirujte vruću sapunicu.

### Oprez!

#### Štete od vode

U slučaj da odvodno crijevo zbog visokog pritiska vode prilikom ispumpanja vode klizne iz umivaonika ili iz priključnog mjesta, voda koja istječe može uzrokovati oštećenja. Odvodno crijevo zaštitite od iskliznuća.

### Oprez!

#### Oštećenja na stroju/oštećenja na tkanini

Ukoliko se kraj odvodnog crijeva uroni u ispumpanu vodu, postoji mogućnost da se voda usiše natrag u uređaj te tako ošteti uređaj/rublje.

Pazite da:

- čep za zatvaranje ne zatvara odvod umivaonika.
- da kraj odvodnog crijeva ne bude uronjen u ispumpanu vodu.
- da voda dovoljno brzo otječe.

**Napomena:** Odvodno crijevo za vodu ne presavijajte i ne rastežite.

## Priključak

### ■ Odvod u umivaonik

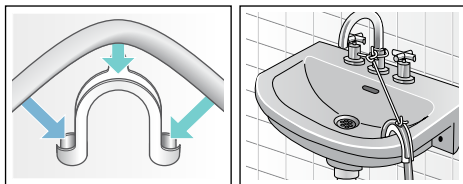

### ■ Odvod u sifon

Priključno mjesto mora biti zaštićeno obujmicom crijeva, Ø 24- 40 mm (specijalizirana trgovina) .

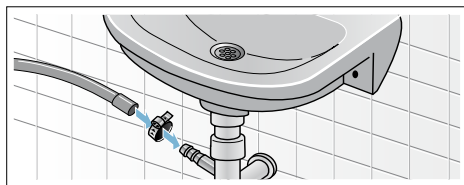

### ■ Odvod u plastičnu cijev s gumenom spojnicom ili u slivnik

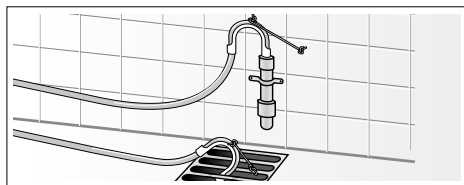

## Izravnavanje

Uređaj izravnajte pomoću libele.

Pojava jakog šuma, vibracije te "hodanje" mogu biti posljedica lošeg izravnavanja!

1. Protumatice popuštati ključem za vijke veličine 17 u smjeru kazaljke na satu.
2. Izravnanje perilice rublja provjerite pomoću libele i po potrebi korigirajte. Visinu promijenite okretanjem podesivih nožica stroja. Sve četiri podesive nožice stroja moraju čvrsto stajati na tlu.
3. Protumatice svih četiriju nožica stroja zategnuti ručno ključem za vijke veličine 17 na kućište. Pritom čvrsto držite podesivu nožicu a visinu nemojte podešavati.

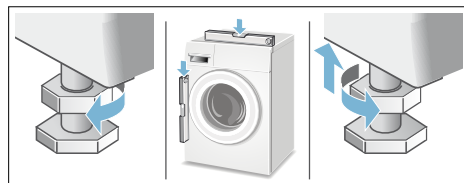

## Električni priključak

### **Upozorenje** **Opasnost po život!**

U slučaju kontakta s dijelovima koji provode napon postoji opasnost od strujnog udara.

- Mrežne utikače nikada ne dodirujte vlažnim rukama.
- Mrežni vod uvijek povlačite za utikač a nikada za vod budući da bi se u suprotnom mogao oštetiti.
- Mrežni utikač nikada ne izvlačite tijekom rada.

Poštujte slijedeće napomene i uvjerite se da:

### **Napomene**

- Mrežni napon i naponske vrijednosti na perilici rublja (pločica stroja) moraju biti sukladne sa stvarnim naponom. Vrijednost priključivanja kao i potrebni osigurač navedeni su na pločici stroja.
- Perilicu rublja priključujte isključivo na izmjeničnu struju i preko propisno postavljene utičnice sa zaštitnim kontaktom.
- mrežni utikač i utičnica međusobno odgovaraju.
- je presjek voda dostatan.
- je sustav za uzemljenje propisno instaliran.
- promjenu mrežnog voda (ukoliko je potrebno) smije vršiti samo ovlašteni električar. Zamjenski mrežni vod moguće je nabaviti u servisnoj službi.
- ne smiju se koristiti višestruke utičnice/-spojnice i produžni kabeli.
- u slučaju korištenja zaštitne strujne sklopke koristite samo onu vrstu koja ima ovu oznaku . Samo ovaj znak jamči ispunjavanje trenutno važećih propisa.
- utikač mora uvijek biti dostupan.
- da mrežni vod nije savijen, prignječen, promijenjen prerezan.
- da mrežni vod ne dolazi u dodir s izvorima topline.

## Prije 1. pranja

Prije napuštanja tvornice, perilica rublja je temeljito provjerena. Kako bi uklonili eventualne ostatke vode koji su nastali prilikom testiranja, prije prvog pranja perite **bez** rublja.

### **Napomene**

- Perilica rublja **mora biti stručno postavljena i priključena.** od → *Stranica 36*
- Nikada ne stavljajte u rad stroj koji je oštećen. Obavijestite Vašu servisnu službu.

### **Pripremi radovi:**

1. Provjerite stroj.
2. Skinite zaštitnu foliju s ploče za upravljanje.
3. Utaknite mrežni utikač.
4. Otvoriti slavinu.

### **Pokrenite program bez umetanja rublja:**

1. Uključite stroj.
2. Zatvorite prozor za punjenje. (Ne punite rublje!).
3. Podesite program **Čišćenje bubnja 90 °C.**
4. Otvorite ladicu za deterdžent.
5. Napunite oko 1 litre vode u odjeljak **II**.
6. Napunite univerzalni deterdžent u odjeljak **II**.  
**Napomena:** Kako biste spriječili stvaranje pijene, koristite samo polovicu količine sredstva za pranje koju je preporučio proizvođač deterdženta. Ne upotrebljavajte sredstvo za pranje vune ili finog rublja.
7. Zatvorite ladicu za deterdžent.
8. Odaberite tipku .
9. Nakon završetka programa isključite stroj.

**Vaša perilica rublja je sada spremna za rad.**

## Transportiranje

npr. kod preseljenja

### Pripremni radovi:

1. Zatvorite slavinu za vodu.
2. Smanjite tlak vode u dovodnom crijevu: → *Stranica 29*; čišćenje i održavanje - sito u dovodu vode začepljeno
3. Perilicu rublja isključite iz strujne mreže.
4. Za ispuštanje preostale otpadne vode: → *Stranica 28*; Očistite i pričekajte - Crpka za otpadnu vodu začepljena, pražnjenje u nuždi
5. Demontirajte crijeva.

### Ugradite zaštitu za transport:

1. Skinite poklopce i pospremite ih. Ukoliko je potrebno koristite odvijač.

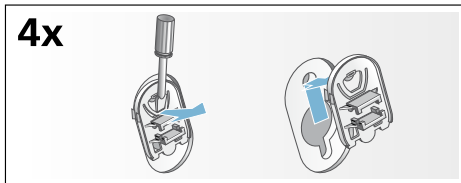

2. Umetnite sve 4 čahure. Mrežni vod pričvrstite za držače. Vijke umetnite te ih čvrsto zategnite.

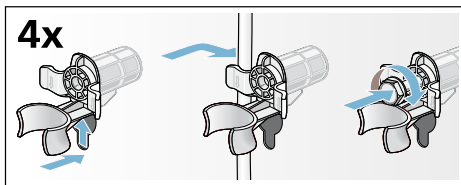

## Prije puštanja u pogon:

### Napomene

- **obavezno** skinite zaštitu za transport!
- dolijte oko 1 litru vode u komoru **II**, odaberite program **Izbacivanje vode** i pokrenite ga. Tako ćete spriječiti da pri sljedećemu pranju sredstvo za pranje ne bi nepotrebno otišlo u odvod.

## **Jamstvo za Aquastop**

samo za uređaje s funkcijom Aquastop

Dodatno na jamstvene obveze prodavača na temelju ugovora o kupnji te dodatno na naše jamstvo za uređaj vršimo zamjenu pod slijedećim uvjetima:

- 1.** Ukoliko bi uslijed pogreške na našem Aquastop sustavu došlo do štete koju je prouzročila voda, nadomještamo štetu privatnih korisnika.
- 2.** Ovo jamstvo vrijedi dokle i životni vijek uređaja.
- 3.** Preduvjet za jamstvenu obvezu je da je uređaj s funkcijom Aquastop stručno postavljen i priključen sukladno našoj uputi; ona uključuje također i stručno produljenje za Aquastop (originalni pribor).  
Naše jamstvo se ne odnosi na neispravne dovode ili armature do priključka za Aquastop na pipcu za vodu.
- 4.** Uređaje s funkcijom Aquastop se načelno ne mora nadgledati tijekom rada odn. osigurati nakon toga zatvaranjem pipca za vodu.  
Ali u slučaju duljeg izbjivanja iz stana, npr. tijekom višetjednog godišnjeg odmora, pipac za vodu treba zatvoriti.

Kontakt podatci za sve zemlje ćete naći u priloženom popisu službi održavanja.

Robert Bosch, Hausgeräte GmbH  
Carl-Wery-Straße 34  
81739 München  
DEUTSCHLAND



9000999994 (9406)