



Register your
new device on
MyBosch now and
get free benefits:
**[bosch-home.com/
welcome](https://bosch-home.com/welcome)**



Forno de encastrar

CBG633N.1

[pt]

Instruções de serviço

Forno de encastrar

Índice

	Utilização adequada	4		Limpeza	21
	Instruções de segurança importantes	4		Produtos de limpeza adequados	21
	Generalidades	4		Superfícies do interior do aparelho	22
	Lâmpada de halogénio	5		Manter o aparelho limpo	22
	Causas de danos	6		Estruturas de suporte	23
	Generalidades	6		Engatar e desengatar as estruturas de suporte	23
	Protecção do meio ambiente	6		Porta do aparelho	23
	Poupança energética	6		Desengatar e engatar a porta do aparelho	23
	Eliminação ecológica	7		Retirar a moldura da porta	24
	Conhecer o aparelho	8		Desmontar e montar os vidros da porta	24
	Painel de comandos	8		Defeito: O que fazer?	25
	Elementos de comando	8		Como eliminar pequenas anomalias	25
	Visor	9		Duração de funcionamento máxima	26
	Tipos de aquecimento	10		Substituir a lâmpada na parte superior do interior do forno	26
	Mais informações	11		Tampa de vidro	26
	Funções do interior do aparelho	11		Serviços Técnicos	27
	Acessórios	11		Número E e número FD	27
	Acessórios incluídos	11		Pratos	27
	Inserir o acessório	11		Indicações sobre as regulações	27
	Acessórios especiais	12		Selecionar o prato	27
	Antes da primeira utilização	13		Regular o prato	28
	Primeira colocação em funcionamento	13		Testado para si no nosso estúdio de cozinha 28	
	Limpar o interior do forno e os acessórios	13		Formas de silicone	28
	Utilizar o aparelho	14		Bolos grandes e pequenos	28
	Ligar e desligar o aparelho	14		Pão e pãezinhos	31
	Iniciar o funcionamento	14		Pizas, quiches e bolos salgados	33
	Regular o modo de funcionamento	15		Gratinados e soufflés	34
	Regular o tipo de aquecimento e a temperatura	15		Aves	35
	Aquecimento rápido	15		Carne	37
	Funções de tempo	16		Peixe	39
	Regular o tempo de duração	16		Legumes e acompanhamentos	40
	Regular o fim	17		logurte	41
	Regular o temporizador	18		Tipos de aquecimento Eco	41
	Fecho de segurança para crianças	19		Acrilamida nos alimentos	43
	Ativar e desativar	19		Desidratar	43
	Regulações base	19		Fazer compotas	44
	Alterar as regulações base	19		Deixar levedar a massa	45
	Lista das regulações base	19		Descongela	45
	Falha de corrente	20		Manter quente	46
	Alterar a hora	20		Refeições de teste	46
	Regulação de funcionamento permanente ...	20			
	Iniciar a regulação de modo permanente	20			

Obtenha mais informações relativas a produtos, acessórios, peças sobresselentes e Assistência Técnica na Internet: **www.bosch-home.com** e na loja Online: **www.bosch-eshop.com**



Utilização adequada

Leia atentamente o presente manual. Só assim poderá utilizar o seu aparelho de forma segura e correcta. Guarde as instruções de utilização e montagem para consultas futuras ou para futuros utilizadores.

Este aparelho destina-se apenas à montagem embutida. Respeite as instruções de montagem especiais.

Examine o aparelho depois de o desembalar. Se forem detectados danos de transporte, não ligue o aparelho.

Apenas os técnicos licenciados estão autorizados a ligar aparelhos sem ficha. A garantia não cobre danos causados por uma ligação incorrecta.

Este aparelho destina-se exclusivamente a uso privado e doméstico. Use o aparelho apenas para a preparação de refeições e bebidas. Vigie o aparelho durante o funcionamento. Use o aparelho apenas em espaços fechados.

O aparelho foi concebido para ser utilizado até a uma altitude de 2000 metros acima do nível do mar, no máximo.

Este aparelho pode ser usado por crianças com mais de 8 anos e por pessoas com limitações físicas, sensoriais ou mentais ou com pouca experiência ou conhecimentos, se estiverem sob vigilância de uma pessoa responsável pela sua segurança ou tiverem sido instruídas acerca da utilização segura do aparelho e tiverem compreendido os perigos decorrentes da sua utilização.

As crianças não devem brincar com o aparelho. As tarefas de limpeza e manutenção por parte do utilizador não devem ser efectuadas por crianças, a não ser que tenham mais de 15 anos e estejam sob vigilância.

As crianças menores de 8 anos devem manter-se afastadas do aparelho e do cabo de ligação.

Insira sempre os acessórios com o lado correto no interior do aparelho.

→ "Acessórios" na página 11

Instruções de segurança importantes

Generalidades

Aviso – Perigo de incêndio!

- Os objectos inflamáveis guardados no interior do aparelho podem incendiar-se. Nunca guarde objectos inflamáveis dentro do aparelho. Nunca abra a porta do aparelho se surgir fumo no interior. Desligue o aparelho e puxe a ficha da tomada ou desligue o disjuntor no quadro eléctrico.
- Os restos de comida soltos, gorduras e molhos de assados podem inflamar-se. Antes de utilizar, remova a sujidade grosseira do interior do aparelho, dos elementos de aquecimento e dos acessórios.
- Ao abrir a porta do aparelho, forma-se uma corrente de ar. O papel vegetal pode tocar nas resistências e incendiar-se. Durante o pré-aquecimento, nunca coloque papel vegetal solto no acessório. Coloque sempre um recipiente ou uma forma em cima do papel vegetal para o segurar. Forre apenas a área necessária com papel vegetal. O papel vegetal não deve sobressair do acessório.

Aviso – Perigo de queimaduras!

- O aparelho fica muito quente. Nunca toque nas superfícies interiores quentes do aparelho, nem nas resistências. Deixe sempre arrefecer o aparelho. Mantenha as crianças afastadas.
- Os acessórios ou recipientes ficam muito quentes. Use sempre uma pega de cozinha para retirar os acessórios ou recipientes quentes do interior do aparelho.
- Os vapores de álcool podem incendiar-se no interior quente do aparelho. Nunca prepare refeições com grandes quantidades de bebidas com elevado teor de álcool. Use apenas pequenas quantidades de bebidas com elevado teor de álcool. Abra a porta do aparelho com cuidado.

⚠️ Aviso – Perigo de queimaduras!

- As peças que se encontram acessíveis ficam quentes durante o funcionamento do aparelho. Nunca toque nas peças quentes. Manter fora do alcance das crianças.
- Ao abrir a porta do aparelho, pode sair vapor quente. Dependendo da temperatura, o vapor pode não ser visível. Ao abrir, não se aproxime muito do aparelho. Abra a porta do aparelho com cuidado. Mantenha as crianças afastadas.
- A água no interior quente do aparelho pode transformar-se em vapor de água quente. Nunca deite água no interior quente do aparelho.

⚠️ Aviso – Perigo de ferimentos!

- O vidro riscado da porta do aparelho pode rachar. Não use raspadores de vitrocerâmica, nem detergentes agressivos ou abrasivos.
- As dobradiças da porta do aparelho movimentam-se ao abrir e fechar a porta e pode entalar-se. Não colocar as mãos na zona das dobradiças.

⚠️ Aviso – Perigo de choque eléctrico!

- As reparações indevidas são perigosas. As reparações e substituições de cabos danificados só podem ser efectuadas por técnicos especializados do Serviço de Assistência Técnica. Se o aparelho estiver avariado, puxe a ficha da tomada ou desligue o disjuntor no quadro eléctrico. Contacte o Serviço de Assistência Técnica.
- O isolamento dos cabos de electrodomésticos pode derreter em contacto com partes quentes do aparelho. Nunca coloque os cabos de electrodomésticos em contacto com partes quentes do aparelho.
- A humidade que se infiltra no aparelho pode dar origem a um choque eléctrico. Não utilize aparelhos de limpeza a alta pressão ou de limpeza a vapor.
- Um aparelho avariado pode causar choques eléctricos. Nunca ligue um aparelho avariado. Puxe a ficha da tomada ou desligue o disjuntor no quadro eléctrico. Contacte o Serviço de Assistência Técnica.

⚠️ Aviso – Perigo devido a magnetismo!

No painel de comandos ou nos elementos de comando estão aplicados ímanes permanentes. Estes podem afetar implantes electrónicos, por exemplo, pacemakers ou bombas de insulina. Se for portador de implantes electrónicos, respeite uma distância mínima de 10 cm em relação ao painel de comandos.

Lâmpada de halogénio**⚠️ Aviso – Perigo de queimaduras!**

As lâmpadas do forno ficam muito quentes. Mesmo algum tempo depois de desligar, continua a existir o perigo de queimaduras. Não toque na cobertura de vidro. Ao limpar, evite o contacto com a pele.

⚠️ Aviso – Perigo de choque eléctrico!

Ao substituir a lâmpada no interior do aparelho, os contactos do casquilho da lâmpada encontram-se sob tensão. Antes de proceder à substituição, puxe a ficha da tomada ou desligue o disjuntor no quadro eléctrico.

Causas de danos

Generalidades

Atenção!

- Acessórios, película, papel vegetal ou recipientes sobre a base do forno: não coloque quaisquer acessórios sobre a base do forno. Não forne a base do forno com película, seja de que tipo for, nem com papel vegetal. Não pouse recipientes na base do forno se tiver regulado uma temperatura superior a 50 °C. Provoca retenção do calor. Os tempos de cozedura e de assadura deixam de ser os mesmos e danifica o esmalte.
- Papel de alumínio: o papel de alumínio no interior do aparelho não pode entrar em contacto com o vidro da porta. Tal poderá dar origem a descolorações permanentes no vidro da porta.
- Água no interior quente do aparelho: nunca deite água no interior do aparelho, quando este estiver quente. Cria vapor de água. A mudança de temperatura pode danificar o esmalte.
- Humidade no interior do aparelho: a presença prolongada de humidade no interior do aparelho pode originar corrosão. Após a utilização deixe secar o interior do aparelho. Não guarde alimentos húmidos durante muito tempo dentro do aparelho fechado. Não guarde alimentos no interior do aparelho.
- Deixar arrefecer com a porta do aparelho aberta: após um funcionamento com temperaturas elevadas, deixe o interior do aparelho arrefecer sempre com a porta fechada. Não entale nada na porta do aparelho. Mesmo que a porta esteja apenas entreaberta, as frentes dos móveis contíguos podem, com o tempo, ser danificadas. Deixar o interior do aparelho secar aberto, apenas com um funcionamento com muita humidade.
- Sumo de fruta: se estiver a confeccionar bolos de fruta muito sumarenta, não encha demasiado o tabuleiro. O sumo de fruta que pinga do tabuleiro deixa manchas que nunca mais saem. Se possível, utilize o tabuleiro universal mais fundo.
- Vedante da porta muito sujo: se o vedante da porta estiver muito sujo, a porta do aparelho deixa de fechar bem durante o funcionamento. As frentes dos móveis contíguos podem ser danificadas. Mantenha o vedante sempre limpo. → "Limpeza" na página 21
- Porta do aparelho como assento ou suporte: não se ponha em pé, sente ou pendure na porta do aparelho. Não coloque recipientes ou acessórios em cima da porta do aparelho.
- Inserir o acessório: dependendo do modelo do aparelho, ao fechar a porta, o acessório pode riscar o vidro da porta. Insira sempre o acessório no aparelho até ao batente.
- Transportar o aparelho: não transporte nem segure o aparelho pela pega da porta. A pega não suporta o peso do aparelho e pode partir-se.

Protecção do meio ambiente

O seu novo aparelho é especialmente eficiente do ponto de vista energético. Nesta secção encontrará conselhos para poupar ainda mais energia ao utilizar o seu aparelho e para o eliminar de forma adequada.

Poupança energética

- Pré-aqueça o aparelho apenas quando houver uma referência nesse sentido na receita ou nas tabelas do manual de instruções.
- Deixe os alimentos congelados descongelarem, antes de os colocar no interior do aparelho.

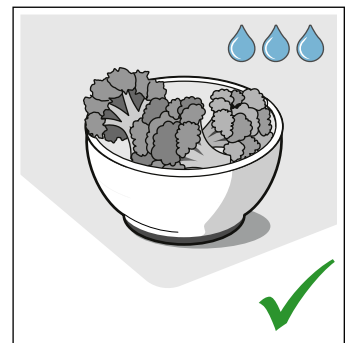
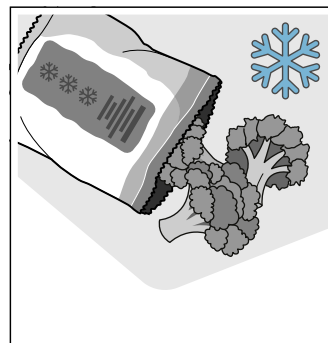

- Utilize, de preferência, formas escuras, pintadas ou esmaltadas a preto, pois estas absorvem particularmente bem o calor.

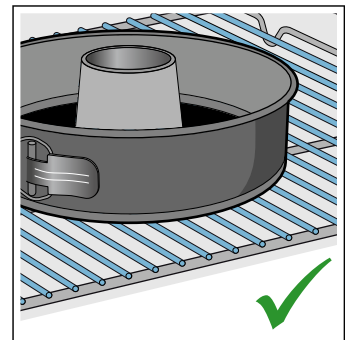
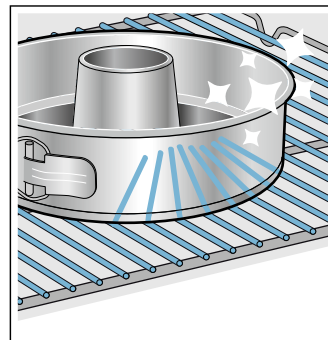

- Retire do seu interior os acessórios de que não necessita.

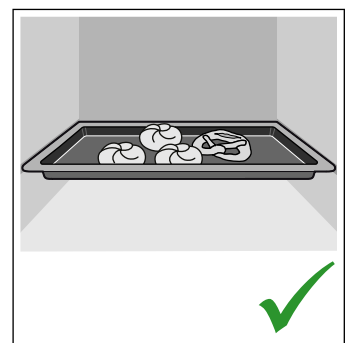
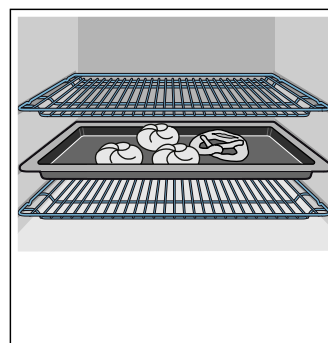

- Abra a porta do aparelho o menos possível durante o funcionamento.

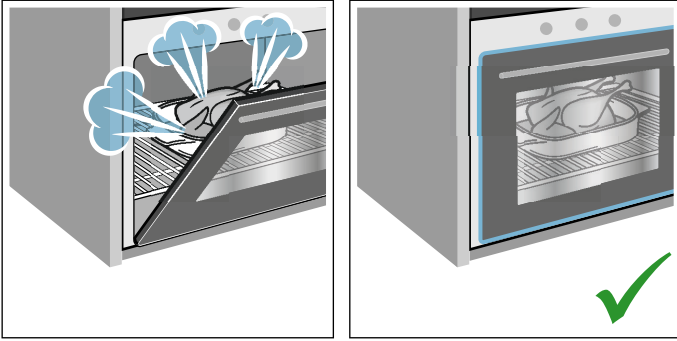

- Quando fizer mais do que um bolo, é aconselhável cozê-los uns a seguir aos outros. O aparelho ainda está quente e, assim, reduz-se o tempo de cozedura do segundo bolo. Também pode colocar 2 formas retangulares lado a lado no interior do forno.

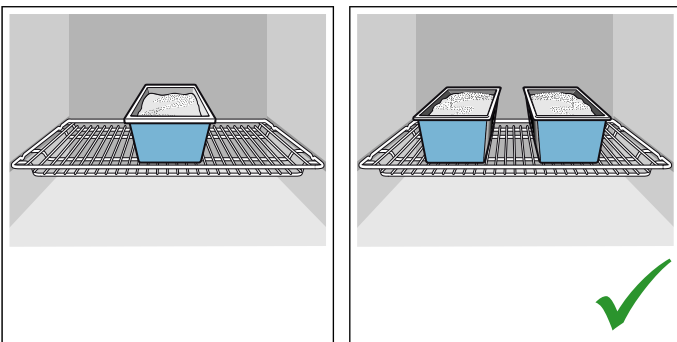

- No caso de tempos de cozedura mais longos, poderá desligar o aparelho 10 minutos antes de terminar o tempo de cozedura e aproveitar o calor residual para terminar a cozedura.

Eliminação ecológica

Elimine a embalagem de forma ecológica.



Este aparelho está marcado em conformidade com a Directiva 2012/19/UE relativa aos resíduos de equipamentos eléctricos e electrónicos (waste electrical and electronic equipment - WEEE).

A directiva estabelece o quadro para a criação de um sistema de recolha e valorização dos equipamentos usados válido em todos os Estados Membros da União Europeia.

Conhecer o aparelho

Neste capítulo explicamos as indicações e os elementos de comando. Além disso, ficará a conhecer as diferentes funções do seu aparelho.

Conselho: Dependendo do tipo de aparelho, poderá haver diferenças nas cores e nos pormenores.

Painel de comandos

No painel de comandos, pode regular as diversas funções do seu aparelho com a ajuda de teclas, botões táteis e um anel de comando. O visor apresenta as regulações atuais.

A figura apresenta o painel de comandos com o aparelho ligado e um tipo de aquecimento selecionado.

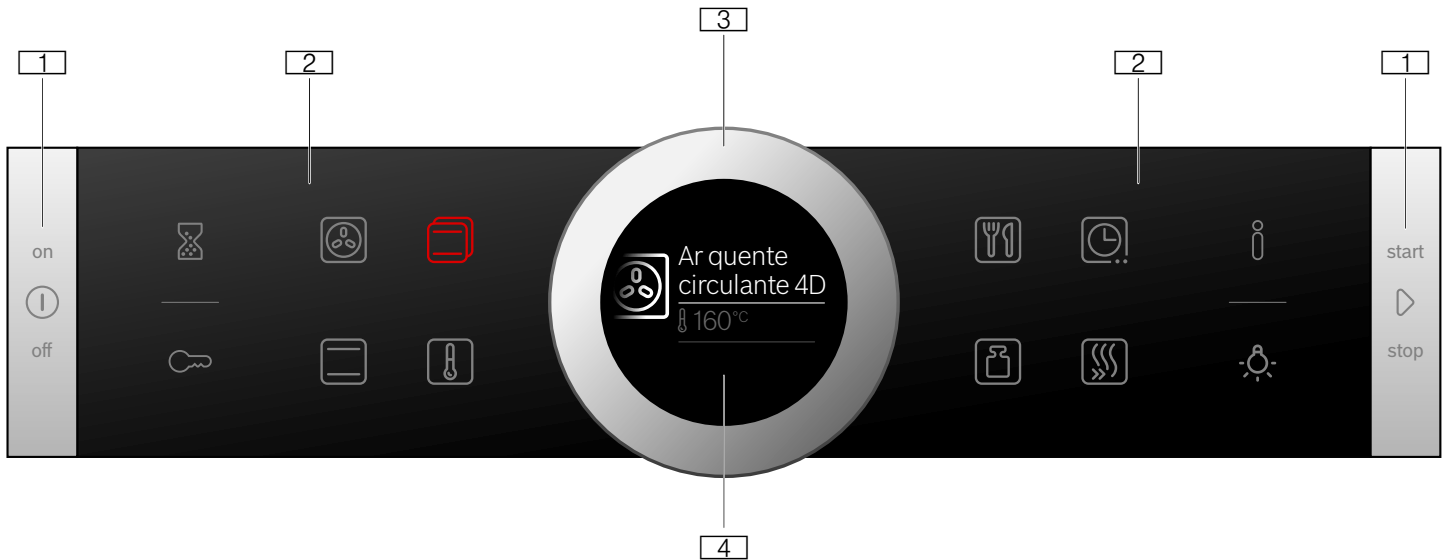

1 Teclas

As teclas à esquerda e direita no painel de comandos possuem um ponto de pressão. Prima a tecla para o acionamento.

Nos aparelhos sem parte frontal em aço inoxidável, estas duas teclas também são campos táteis sem ponto de pressão.

2 Campos táteis

Por baixo dos campos táteis existem sensores. Toque simplesmente no respetivo símbolo, para selecionar a função.

3 Anel de comando

O anel de comando está montado de forma a poder rodá-lo continuamente para a esquerda ou direita. Toque ligeiramente nele e rode-o com o dedo no sentido desejado.

4 Visor

No visor são apresentados os valores de regulação atuais, as opções possíveis ou textos informativos.

Símbolo	Significado
---------	-------------

Teclas

ⓘ	on/off	Ligar e desligar o aparelho
▶	start/stop	Iniciar e parar o funcionamento ou premir prolongadamente (aprox. 3 segundos) para cancelar

Campos táteis exteriores

⌚	Temporizador	Selecionar o temporizador
🔒	Fecho de segurança para crianças	Ativar e desativar o fecho de segurança para crianças premindo prolongadamente (aprox. 4 segundos)
i	Informação	Visualizar indicações Aceder às regulações base premindo prolongadamente (aprox. 3 segundos)
💡	Iluminação do interior do aparelho	Ligar e desligar a iluminação do interior do aparelho

Campos táteis interiores

🔥	Ar quente circulante 4D	Selecionar diretamente o tipo de aquecimento Ar quente circulante 4D
📄	Calor superior/inferior	Selecionar diretamente o tipo de aquecimento Calor superior/inferior
📅	Tipos de aquecimento	Selecionar Modo de funcionamento Tipos de aquecimento
🌡️	Temperatura	Selecionar temperatura para o interior do forno
🍷	AutoPilot	Selecionar o modo de funcionamento Pratos com programas de cozedura

Elementos de comando

Os elementos de comando individuais estão adaptados às diferentes funções do aparelho. Assim, pode regular o aparelho de forma simples e rápida.

Teclas e campos táteis

O significado das várias teclas e campos táteis é aqui explicado de forma resumida.

	Peso	Selecionar o peso no modo de funcionamento Pratos
	Funções de tempo	Selecionar funções de tempo
	Aquecimento rápido	Iniciar ou cancelar o aquecimento rápido para o interior do forno

O campo tátil cujo valor pode ser alterado no visor ou que é apresentado em primeiro plano acende-se a vermelho.

Anel de comando

Com o anel de comando, pode alterar os valores de regulação apresentados no visor.

Na maioria das listas de seleção, p. ex. da temperatura, terá de rodar o anel de comando para trás, quando é alcançado o valor mínimo ou máximo. Nos tipos de aquecimento, por exemplo, a seguir ao último item é apresentado novamente o primeiro.

Visor

O visor está estruturado de modo a permitir a leitura imediata das informações adequadas para cada função.

O valor que poderá ser regulado num determinado momento é realçado. É apresentado em letras brancas com uma linha branca por baixo. O valor em segundo plano é apresentado a cinzento.

Valor realçado	O valor realçado pode ser alterado diretamente, sem que tenha de ser selecionado primeiro. Depois de iniciado um modo de funcionamento, são sempre realçados a temperatura ou o nível. A linha branca é simultaneamente a linha de aquecimento, que vai ficando preenchida a vermelho.
Ampliação	Enquanto estiver a alterar o valor realçado com o anel de comando, é apresentado apenas esse valor de forma ampliada.

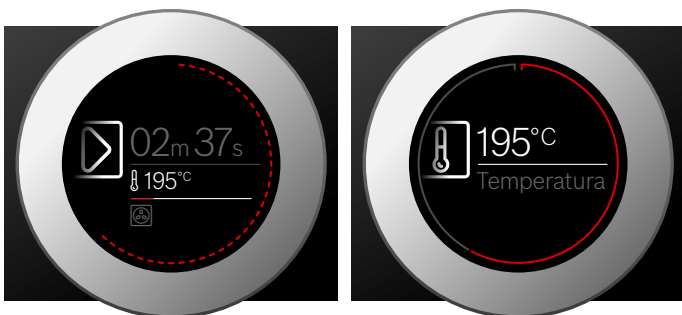

Linha do anel

Na parte exterior do visor encontra-se a linha do anel. Se alterar um valor, a linha de anel indica-lhe onde se encontra na lista de seleção. Consoante a zona de regulação, a linha do anel é contínua ou está subdividida em segmentos, dependendo do comprimento da lista de seleção.

Durante o funcionamento, a linha do anel vai ficando preenchida em ciclos de um segundo. Após cada minuto completo, os segmentos começam a ser preenchidos novamente do início. No caso de um tempo de duração decorrido, apaga-se um segmento a cada segundo.

Indicação de temperatura

Após o arranque de um modo de funcionamento, a temperatura atual no interior do forno é apresentada graficamente no visor.

Linha de aquecimento	A linha de aquecimento branca por baixo da temperatura é preenchida a vermelho da esquerda para a direita, à medida que o interior do forno é aquecido. Se pré-aquecer o forno, o momento ideal para colocar o prato é atingido quando a linha estiver totalmente preenchida a vermelho. Nas potências de regulação, por exemplo, potências do grelhador, a linha de aquecimento é imediatamente preenchida a vermelho.
Indicação de calor residual	Se o aparelho estiver desligado, surge, por baixo da linha do anel, o calor residual no interior do forno. À medida que o calor residual diminui, a linha do anel fica mais escura, até acabar por desaparecer por completo.

Conselho: Devido à inércia térmica, a temperatura indicada pode diferir um pouco da temperatura realmente existente no interior do aparelho.

Tipos de aquecimento

Para que encontre sempre o tipo de aquecimento adequado para o seu prato, explicamos aqui as diferenças e os modos de aquecimento.

Os símbolos de cada tipo de aquecimento ajudam no reconhecimento.

No caso de temperaturas muito elevadas o aparelho baixa um pouco a temperatura após um período mais longo.

Tipo de aquecimento	Temperatura	Utilização
 Ar quente circulante 4D	30-275 °C	Para cozer e assar em um ou vários níveis. A ventoinha distribui o calor da resistência circular, que se encontra na parede traseira, homoganeamente pelo interior do aparelho.
 Calor superior/inferior	30-300 °C	Para cozer e assar de forma tradicional num único nível. Especialmente adequado para bolos com cobertura húmida. O calor vem homoganeamente de cima e de baixo.
 Ar quente circulante eco	30-275 °C	Para cozinhar determinados pratos de uma maneira mais saborosa num só nível, sem pré-aquecer. O ventilador distribui o calor do anel de aquecimento na parte de trás do interior do aparelho. O tipo de aquecimento é mais eficaz entre 125-275 °C. O tipo de aquecimento é usado no modo de recirculação e na classe de eficiência energética para determinar o consumo de energia.
 Calor superior/inferior Eco	30 - 300 °C	Para uma cozedura saborosa de alimentos selecionados. O calor entra de cima e de baixo. O tipo de aquecimento é mais eficaz entre 150-250 °C. O tipo de aquecimento é usado no modo convencional para determinar o consumo de energia.
 Grelhar com ar circulante	30-300 °C	Para assar aves, peixes inteiros ou peças de carne maiores. A resistência do grelhador e a ventoinha ligam-se e desligam-se alternadamente. O ventilador espalha o ar quente em torno dos alimentos.
 Grelhar, grandes quantidades	Níveis de potência do grelhador: 1 = fraco 2 = médio 3 = forte	Para grelhar alimentos planos, tais como bifes, salsichas ou tostas e para gratinar. Toda a superfície sob a resistência do grelhador fica quente.
 Grelhar, pequenas quantidades	Níveis de potência do grelhador: 1 = fraco 2 = médio 3 = forte	Para grelhar pequenas quantidades de bifes, salsichas ou tostas e para gratinar. A superfície central sob a resistência do grelhador fica quente.
 Potência para pizzas	30-275 °C	Para a preparação de pizzas e pratos, que precisam de muito calor vindo de baixo. A resistência inferior e a resistência circular da parede traseira aquecem.
 Calor inferior	30-250 °C	Para cozinhar em banho-maria e para dar cor a assados. O calor vem de baixo.
 Descongelar	30-60 °C	Para descongelar lentamente alimentos congelados.

Valores sugeridos

O aparelho sugere uma temperatura para cada tipo de aquecimento. Pode assumir essa temperatura ou alterá-la na área em questão.

Mais informações

Na maioria dos casos, o aparelho apresenta indicações e informações adicionais acerca da ação executada num determinado momento.

Toque no campo **i**. A indicação é apresentada por alguns segundos no visor. Nas indicações mais compridas, utilize o anel de comando para se deslocar até ao fim.

Algumas indicações são apresentadas automaticamente, p. ex., para confirmação, solicitar uma ação ou como aviso.

Funções do interior do aparelho

Algumas funções no interior do aparelho facilitam o funcionamento deste. O interior do aparelho tem, p. ex., superfícies grandes iluminadas e uma ventoinha de arrefecimento protege o aparelho contra sobreaquecimento.

Abrir a porta do aparelho

Se abrir a porta do aparelho enquanto este estiver a funcionar, o funcionamento é interrompido. Fechando a porta, continua a funcionar.

Iluminação do interior do aparelho

Quando abre a porta do aparelho, a iluminação do interior do forno acende-se. Se a porta permanecer aberta mais do que aprox. 15 minutos, a iluminação desliga-se novamente.

Na maioria dos modos de funcionamento, a iluminação do interior do forno liga-se assim que é iniciado o funcionamento. Quando o funcionamento estiver concluído, desliga-se.

Conselho: Pode definir nas regulações base que a iluminação do interior do forno não se acenda quando o aparelho está em funcionamento. → "Regulações base" na página 19

Ventoinha de arrefecimento

A ventoinha de arrefecimento liga e desliga-se conforme for necessário. O ar quente sai por cima da porta.

Atenção!

Não tape as ranhuras de ventilação. Caso contrário, o aparelho sobreaquece.

Para que o interior do aparelho arrefeça mais depressa depois da utilização, a ventoinha de arrefecimento continua a trabalhar durante algum tempo.

Conselho: Pode alterar nas regulações base o tempo que a ventoinha de arrefecimento continua a funcionar. → "Regulações base" na página 19

Acessórios

O seu aparelho inclui vários acessórios: Aqui tem uma panorâmica sobre os acessórios incluídos e utilização correta dos mesmos.

Acessórios incluídos

O seu aparelho está equipado com os seguintes acessórios:

	<p>Grelha</p> <p>Para loiça, formas de bolos e de soufflé. Para assados e grelhados e refeições ultracongeladas.</p>
	<p>Tabuleiro universal</p> <p>Para bolos sumarentos, biscoitos, alimentos ultracongelados e assados grandes. Pode ser utilizado como recipiente de recolha de gordura se grelhar diretamente sobre a grelha.</p>

Utilize apenas acessórios originais, pois destinam-se especificamente ao seu aparelho.

Poderá adquirir acessórios no Serviço de Assistência Técnica, numa loja especializada ou através da Internet.

Conselho: Quando o acessório aquece, pode ficar deformado. Isto não tem qualquer influência sobre a função. Assim que arrefecer novamente, a deformação desaparece.

Inserir o acessório

O interior do aparelho tem 3 níveis de inserção. Os níveis são contados de baixo para cima.

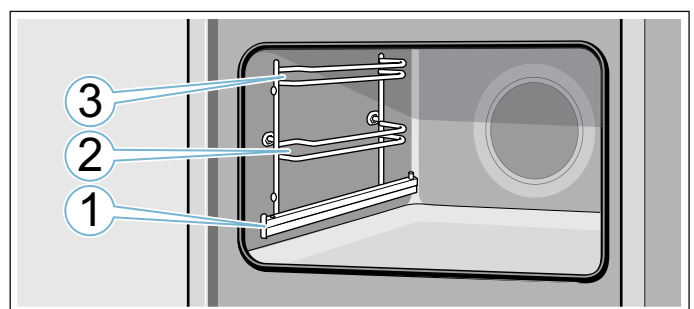

Nos níveis de inserção 2 e 3, insira o acessório sempre entre as duas hastes guias de um nível de inserção.

Puxe o acessório para fora até cerca de metade, sem que o mesmo vire. Com as calhas extensíveis no nível 1, é possível puxar o acessório mais para fora.

Certifique-se de que o acessório atrás da lingueta **a** assenta na calha extensível.

Exemplo na figura: tabuleiro universal

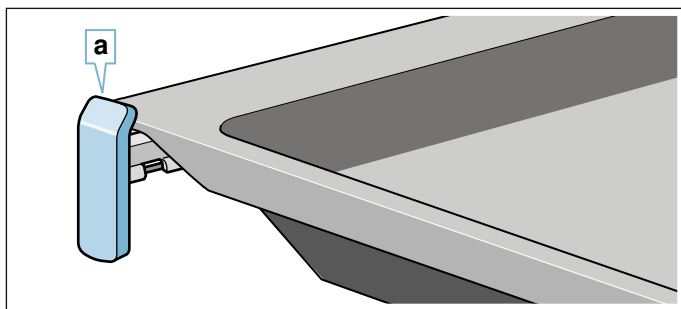

As calhas extensíveis encaixam quando estiverem totalmente extraídas. Desta forma, coloca-se facilmente o acessório. Para desencaixar as calhas extensíveis, empurre-as para o interior do aparelho exercendo alguma pressão.

Conselhos

- Assegure-se de que insere sempre o acessório com o lado correto no interior do aparelho.
- Insira o acessório sempre por completo no interior do aparelho, sem que ele toque na porta do aparelho.

Função de encaixe

O acessório pode ser puxado para fora até cerca de metade, até o mesmo encaixar. A função de encaixe impede que o acessório se vire ao puxá-lo para fora. O acessório tem de ser inserido corretamente no interior do aparelho, para que a proteção contra a viragem funcione.

Ao inserir a grelha, certifique-se de que a saliência de encaixe **a** se encontra atrás e de que está virada para baixo. O lado aberto deve estar virado para a porta do aparelho e a curvatura para baixo .

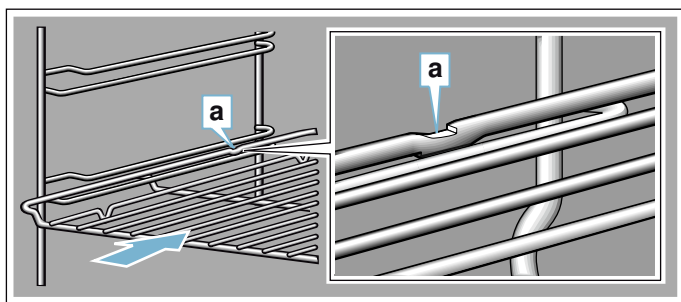

Ao inserir a grelha, certifique-se de que a saliência de encaixe **a** se encontra atrás e de que está virada para baixo. A frente da chanfradura do acessório **b** deve estar virada para a porta do aparelho.

Exemplo na figura: tabuleiro universal

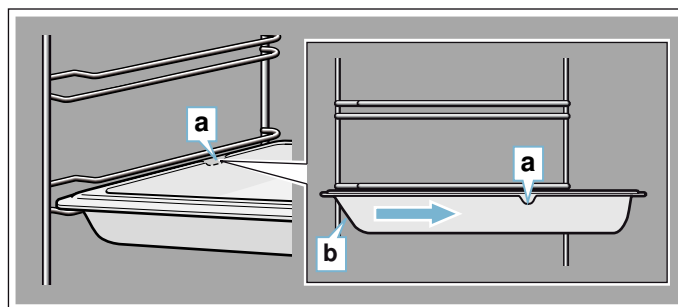

Combinar acessórios

Pode inserir simultaneamente a grelha e o tabuleiro universal, para recolher os pingos de líquido.

Ao colocar a grelha, certifique-se de que ambos os distanciadores **a** se encontram na borda traseira. Ao inserir o tabuleiro universal, a grelha encontra-se sobre a haste guia superior do nível de inserção.

Exemplo na figura: tabuleiro universal

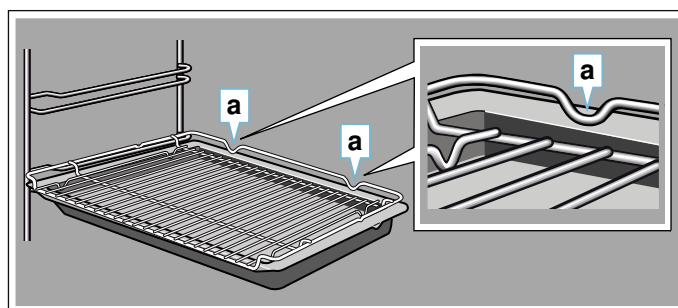

Acessórios especiais

Poderá adquirir acessórios especiais junto do Serviço de Assistência Técnica, no comércio especializado ou através da Internet. Poderá encontrar uma vasta gama de acessórios para o seu aparelho nos nossos prospectos ou na Internet.

A disponibilidade e a possibilidade de encomenda online diferem de país para país. Consulte os seus documentos de venda.

Conselho: Os acessórios especiais não são compatíveis com todos os aparelhos. Ao efetuar a compra, indique sempre a designação exata (N.º E) do seu aparelho. → "Serviços Técnicos" na página 27

Acessórios especiais

Grelha

Para loiça, formas de bolos e de soufflé, bem como para assados e grelhados.

Tabuleiro universal

Para bolos sumarentos, biscoitos, alimentos ultracongelados e assados grandes.

Pode ser utilizado como recipiente de recolha de gordura se grelhar diretamente sobre a grelha.

Tabuleiro

Para bolos de tabuleiro e bolos pequenos.

Grelha de forno

Para carne, aves e peixe.

Para inserir no tabuleiro universal, para recolher os pingos de gordura e suco da carne.

Tabuleiro universal, com revestimento antiaderente

Para bolos sumarentos, biscoitos, alimentos ultracongelados e assados grandes.

Os biscoitos e assados soltam-se mais facilmente do tabuleiro universal.

Tabuleiro, com revestimento antiaderente

Para bolos de tabuleiro e bolos pequenos.

Os biscoitos soltam-se mais facilmente do tabuleiro.

Tabuleiro profissional com grelha de forno

Para cozinhar grandes quantidades.

Tampa para o tabuleiro profissional

A tampa faz do tabuleiro profissional uma assadeira profissional.

Tabuleiro de pizza

Para pizza e bolos grandes e redondos.

Chapa para grelhados

Para grelhar em vez da grelha ou como proteção contra salpicos. Utilizar apenas no tabuleiro universal.

Pedra para fazer pão

Para pão, pãezinhos e pizza feitos em casa, cuja base se deseja estaladiça.

A pedra para fazer pão tem de ser preaquecida à temperatura recomendada.

Assadeira de vidro (5,1 litros)

Para estufados e soufflés.

Particularmente adequado para o modo de funcionamento "Pratos".

Tabuleiro de vidro

Para assados grandes, bolos sumarentos, soufflés.

Frisos decorativos

Para cobrir a prateleira do móvel e a placa de suporte do aparelho.



Antes da primeira utilização

Antes de poder utilizar o seu novo aparelho, terá de efetuar algumas regulações. Lave também o interior do forno e os acessórios.

Primeira colocação em funcionamento

Depois de ligar a eletricidade, ou depois de um corte de eletricidade, surgem no visor as regulações para a primeira colocação em funcionamento. Pode demorar alguns segundos, até surgir o pedido.

Conselho: Poderá alterar novamente as regulações em qualquer momento nas regulações base.

→ "Regulações base" na página 19

Definir o idioma

Surge primeiro o idioma. O idioma predefinido é o alemão.

1. Regule o idioma pretendido com o anel de comando.
2. Para confirmar, toque no campo . Surge a próxima regulação.

Acertar a hora

A hora começa nas "12:00 horas".

1. Regule a hora com o anel de comando.
2. Para confirmar, toque no campo .

No visor surge a indicação que a primeira colocação em serviço está concluída. A hora atual é apresentada.

Limpar o interior do forno e os acessórios

Antes de preparar pela primeira vez pratos com o aparelho, limpe o interior do forno e os acessórios.

Limpar o interior do forno

Para eliminar o cheiro a novo, aqueça o interior do aparelho vazio fechado.

Verifique se não ficaram restos da embalagem, como p. ex., bolinhas de poliestireno, no interior do aparelho e remova a fita adesiva no interior e exterior do aparelho. Antes de aquecer, limpe as superfícies lisas no interior do forno com um pano macio húmido. Areje a cozinha enquanto o aparelho estiver a aquecer.

Efetue as regulações indicadas. Saiba, no capítulo seguinte, como proceder à regulação do tipo de aquecimento e da temperatura. → "Utilizar o aparelho" na página 14

Regulações

Tipo de aquecimento	Calor superior/inferior
Temperatura	240 °C
Tempo de duração	1 hora

Após o tempo de duração indicado, desligue o aparelho com a tecla on/off .

Depois de o interior do forno arrefecer, limpe as superfícies lisas com solução à base de detergente e um pano multiuso.

Limpeza dos acessórios

Lave bem os acessórios com uma solução à base de detergente e um pano multiuso.



Utilizar o aparelho

Já está familiarizado com os elementos de comando e o seu modo de funcionamento. Agora explicamos como poderá regular o seu aparelho. Ficará a saber o que acontece ao ligar e desligar o aparelho e como se regulam os modos de funcionamento.

Ligar e desligar o aparelho

Antes de poder efetuar qualquer regulação, tem de ligar o aparelho.

Conselho: O fecho de segurança para crianças e o temporizador também podem ser regulados com o aparelho desligado. Certa indicações no visor ou informações, p. ex., a indicação do calor residual no interior do forno, também permanecem visíveis com o aparelho desligado.

Quando não utilizar o aparelho, desligue-o. O aparelho desliga-se automaticamente se não for efetuada qualquer regulação durante um período prolongado.

Ligar o aparelho

O aparelho é ligado através da tecla on/off

Todos os campos táteis acendem-se a vermelho. No visor surge o logótipo da Bosch e a seguir o primeiro tipo de aquecimento da lista de seleção.

Conselho: Nas regulações base pode definir o modo de funcionamento apresentado ao ligar o aparelho. → "Regulações base" na página 19

Desligar o aparelho

O aparelho é desligado através da tecla on/off

Se houver uma função em curso, esta é cancelada.

No visor aparece a hora ou eventualmente a indicação de calor residual.

Conselho: Pode definir nas regulações base se a hora é ou não apresentada quando o aparelho está desligado. → "Regulações base" na página 19

Iniciar o funcionamento

Deve iniciar cada funcionamento com a tecla start/stop

Após o início, surge no visor uma indicação da hora, para além das regulações. Além disso, são apresentadas a linha do anel e a linha de aquecimento.

Interromper o funcionamento

Com a tecla start/stop

Se premir a tecla start/stop

Conselho: Após a interrupção ou cancelamento do funcionamento, a ventoinha de arrefecimento pode continuar a trabalhar.

Regular o modo de funcionamento

Depois de ligar o aparelho, surge o modo de funcionamento recomendado regulado. Pode iniciar esta regulação de imediato com a tecla start/stop ▷.

Caso pretenda regular outro modo de funcionamento, poderá encontrar descrições detalhadas a esse respeito nos capítulos correspondentes.

Por norma, aplica-se o seguinte:

1. Toque no respetivo campo.
O símbolo acende-se a vermelho.
2. Altere a seleção em destaque com o anel de comando.
3. Se necessário, efetue outras regulações.
Para tal, toque no respetivo campo e altere o valor com o anel de comando.
4. Inicie com a tecla start/stop ▷.
O aparelho começa a funcionar.

Regular o tipo de aquecimento e a temperatura

Se não estiver selecionado o modo de funcionamento Tipos de aquecimento, toque no campo ☐. O símbolo acende-se a vermelho e no ecrã surge o primeiro tipo de aquecimento com a temperatura sugerida.

Exemplo na figura: Ar quente circulante eco ☐ a 195 °C.

1. Com o anel de comando, regule o tipo de aquecimento.



2. Toque no campo ☐.
No visor, a temperatura é realçada a branco.
3. Regule a temperatura com o anel de comando.



4. Inicie com a tecla start/stop ▷.
O tempo no visor indica há quanto tempo o funcionamento está a decorrer.



O aparelho começa a aquecer.

Quando o seu prato estiver pronto, desligue o aparelho com a tecla on/off ○.

Conselho: Também pode regular no aparelho o tempo de duração e o fim de funcionamento. → "Funções de tempo" na página 16

Alterar

Depois de iniciado, a temperatura permanece realçada. Se mover o anel de comando, a temperatura é alterada e assumida diretamente.

Para alterar o tipo de aquecimento, interrompa primeiro o modo de funcionamento com a tecla start/stop ▷ e toque no campo ☐. É apresentado o primeiro tipo de aquecimento com a respetiva temperatura sugerida. Alterar o tipo de aquecimento com o anel de comando.

Conselho: Se alterar o tipo de aquecimento, também são repostas as restantes regulações.

Seleção direta do tipo de aquecimento

Pode selecionar determinados tipos de aquecimento diretamente através dos campos táteis. Isto permite regular o aparelho de forma ainda mais simples e mais rápida.

Tipos de aquecimento reguláveis através da seleção direta:

- ☐ Ar quente circulante 4D
- ☐ Calor superior/inferior

Regular

1. Toque no campo com o tipo de aquecimento desejado.
A temperatura é realçada imediatamente a branco.
2. Regule a temperatura com o anel de comando.
3. Inicie com a tecla start/stop ▷.
O aparelho começa a aquecer.

Aquecimento rápido

O aquecimento rápido permite reduzir o tempo de aquecimento em alguns tipos de aquecimento.

Os tipos de aquecimento adequados para o aquecimento rápido são:

- ☐ Ar quente circulante 4D
- ☐ Calor superior e inferior

Para obter um resultado de cozedura homogéneo, coloque o prato e o acessório dentro do forno apenas quando o aquecimento rápido tiver terminado.

Regular

Certifique-se de que o tipo de aquecimento é adequado e de que a temperatura regulada é de, no mínimo, 100 °C. Caso contrário, não é possível ativar o aquecimento rápido.

1. Regular o tipo de aquecimento e a temperatura.
2. Toque no campo .

O símbolo acende-se a vermelho. No visor surge uma indicação para confirmar.

Quando o aquecimento rápido estiver concluído, soa um sinal e é apresentada uma indicação no ecrã. O símbolo já não está aceso. Coloque o prato no interior do forno.



Conselho: A função do tempo de duração é iniciada juntamente com o aquecimento rápido. Regule o tempo de duração só quando o aquecimento rápido estiver concluído.



Cancelar

Para cancelar o aquecimento rápido, toque novamente no campo . O símbolo já não está aceso.

Funções de tempo

O aparelho dispõe de várias funções de tempo.

Função de tempo	Utilização
 Tempo de duração	Decorrido um tempo de duração regulado, o aparelho termina automaticamente o funcionamento.
 Fim	Introduza o tempo de duração e a hora de fim desejados. O aparelho liga-se automaticamente, de modo a terminar o funcionamento à hora desejada.
 Temporizador	O temporizador funciona como um timer de cozinha. Funciona independentemente do modo de funcionamento e de outras funções de tempo. Decorrido o tempo regulado, o aparelho liga-se ou desliga-se automaticamente.

Pode regular o tempo de duração e o fim através do campo , depois de ter regulado um modo de funcionamento. O temporizador tem um campo próprio  e pode ser regulado em qualquer altura.

Decorrido um tempo de duração ou do temporizador, soa um sinal. Pode desligar antecipadamente o sinal, tocando no campo .

Conselho: Nas regulações base, pode alterar o tempo que soa um sinal. → "Regulações base" na página 19

Regular o tempo de duração

No aparelho, pode regular o tempo de cozedura para o seu prato. Deste modo, o tempo de cozedura não é excedido involuntariamente e não terá de interromper outros trabalhos para terminar o funcionamento.

Regular

Dependendo do sentido em que rodar primeiro o anel de comando, o tempo de duração começa com um valor sugerido: para a esquerda 10 minutos, para a direita 30 minutos.

A duração pode ser ajustada em intervalos de minutos até uma hora, em seguida em intervalos de 5 minutos.

O valor máximo regulável é de 23 horas e 59 minutos.

Exemplo na figura: 45 minutos de tempo de duração.

1. Regule o modo de funcionamento e a temperatura ou o nível.
2. Antes de iniciar, prima o campo . No visor, o tempo de duração é realçado a branco.

3. Regule o tempo de duração com o anel de comando.



O valor é assumido após alguns segundos ou prima duas vezes o campo . No visor, é apresentado o tempo de duração por baixo do modo de funcionamento e da temperatura ou do nível.

4. Inicie com a tecla start/stop . O tempo de duração começa a decrescer no visor.



O aparelho começa a aquecer.

Quando o tempo de duração chega ao fim, soa um sinal. O aparelho deixa de aquecer. No visor é apresentado o tempo de duração 00m 00s.

Através do campo , pode regular novamente um tempo de duração ou retomar o funcionamento sem tempo de duração através da tecla start/stop .

Quando o seu prato estiver pronto, desligue o aparelho com a tecla on/off .

Alterar e cancelar

Para alterar o tempo de duração, toque no campo . O tempo de duração é realçado a branco e pode ser alterado com o anel de comando. Assuma as alterações com o campo .

Se desejar cancelar o tempo de duração, reponha o tempo de duração novamente para zero. Depois de assumidas as alterações, pode retomar o funcionamento sem tempo de duração com a tecla start/stop .

Regular o fim

Pode adiar a hora em que termina o tempo de duração. Por exemplo, pode colocar a sua refeição no interior do aparelho de manhã e regulá-lo de forma que a refeição esteja pronta à hora de almoço.

Conselhos

- Tenha o cuidado de não deixar alimentos no interior do aparelho durante demasiado tempo, pois podem estragar-se.
- Não regule uma hora de fim, se o funcionamento já tiver iniciado. O resultado da cozedura já não seria o correto.

Regular

O fim do tempo de duração pode ser adiado no máximo 23 horas e 59 minutos.

Exemplo na figura: o tempo de duração é de 45 minutos e a refeição deve estar pronta às 12h00.

1. Regule o modo de funcionamento e a temperatura ou o nível.
2. Regule o tempo de duração.
3. Antes de iniciar o funcionamento, toque uma vez no campo . No visor, o fim é realçado a branco.
4. Com o anel de comando, adie o fim para mais tarde.



O valor é assumido após alguns segundos ou prima novamente o campo . No visor, é apresentado o tempo de fim por baixo do modo de funcionamento e da temperatura ou do nível.

5. Inicie com a tecla start/stop . No visor, é indicada a hora a que o aparelho inicia o funcionamento.





O aparelho está em modo de espera. Quando o aparelho inicia o funcionamento, o tempo de duração começa a decrescer no visor.

Quando o tempo de duração chega ao fim, soa um sinal. O aparelho deixa de aquecer. No visor é apresentado o tempo de duração 00m 00s.

Através do campo , pode regular novamente um tempo de duração ou retomar o funcionamento sem tempo de duração através da tecla start/stop .

Quando o seu prato estiver pronto, desligue o aparelho com a tecla on/off .

Alterar e cancelar

Para alterar o tempo de fim, interrompa primeiro o funcionamento com a tecla start/stop  e toque duas vezes no campo . O tempo de fim é realçado a branco e pode ser alterado com o anel de comando. Com a tecla start/stop  pode retomar o funcionamento.

Se desejar pagar o tempo de fim, reponha o tempo de fim novamente para zero. Com a tecla start/stop  pode iniciar diretamente o tempo de duração regulado.

Conselho: Só é possível alterar o tempo de fim, enquanto o tempo de duração ainda não tiver terminado. O resultado da cozedura já não seria o correto.

Regular o temporizador



O temporizador funciona em paralelo com as outras regulações. Pode ajustá-lo em qualquer momento, mesmo quando o aparelho está desligado. Tem um sinal próprio, o que lhe permite distinguir se foi o temporizador que tocou ou um tempo de duração que chegou ao fim.

Regular

O tempo do temporizador começa sempre nos 0 minutos.

Quanto maior o valor, maiores são os incrementos de tempo ao regular o temporizador.

O valor máximo regulável é 24 horas.

1. Toque no campo .
O símbolo acende-se a vermelho. No visor, o tempo de temporizador é realçado a branco.
 2. Regule o tempo de temporizador com o anel de comando.
 3. Inicie com o campo .
- Conselho:** O temporizador também inicia o seu funcionamento automaticamente após alguns segundos.

O tempo de temporizador começa a decorrer.

O temporizador permanece visível no visor, se o aparelho estiver desligado. Se houver um modo de funcionamento em curso, as regulações deste funcionamento são apresentadas em primeiro plano. Se premir o campo , o tempo do temporizador é mostrado durante alguns segundos.

Quando o tempo do temporizador tiver chegado ao fim, soa um sinal e é apresentada uma indicação no ecrã. O símbolo já não está aceso.

Conselho: Se o tempo de temporizador regulado se referir ao funcionamento do aparelho, utilize o tempo de duração. O tempo é visível em primeiro plano e o aparelho desliga-se automaticamente.

Alterar e cancelar

Para alterar o tempo de temporizador, toque no campo . O tempo de temporizador é realçado a branco e pode ser alterado com o anel de comando.

Se desejar cancelar o temporizador, reponha o tempo de temporizador novamente para zero. Depois de assumidas as alterações, o símbolo apaga-se.

Fecho de segurança para crianças

Para evitar que as crianças possam ligar inadvertidamente o aparelho ou alterar as suas regulações, o aparelho está equipado com uma função de segurança para crianças.



O painel de comandos é bloqueado e não é possível efetuar ajustes. Apenas é possível desligar o aparelho com a tecla on/off .

Ativar e desativar

Pode ativar ou desativar o fecho de segurança para crianças com o aparelho ligado ou desligado.

Prima o campo  durante aprox. 4 segundos.

No visor surge uma indicação para confirmar.





Quando o aparelho está ligado, o campo  acende-se a vermelho. Quando o aparelho está desligado, o campo  não se acende.

Regulações base

Para que possa utilizar o seu aparelho de forma perfeita e fácil, estão à sua disposição diferentes regulações. Pode alterar estas regulações consoante as necessidades.

Alterar as regulações base

O aparelho tem de estar desligado.

1. Prima o campo  durante aprox. 3 segundos. No visor são apresentadas indicações relativamente ao processo.
2. Confirme as indicações com o campo . No visor surge a primeira regulação "Idioma".
3. Se necessário, altere a regulação com o anel de comando.
4. Toque no campo . Surge a próxima regulação no visor, que pode ser alterada com o anel de comando.
5. Percorra todas as regulações com o campo  e, se necessário, efetue as alterações necessárias com o anel de comando.
6. Por fim, prima durante aprox. 3 segundos o campo .

No visor surge a indicação que as regulações foram guardadas.

Cancelar

Se não quiser guardar as regulações, cancele o processo com a tecla on/off . No visor surge a indicação que as regulações não foram guardadas.

Lista das regulações base

Consoante o equipamento do seu aparelho, podem não estar disponíveis todas as regulações base.

Regulação	Seleção
Idioma	São possíveis outros idiomas
Hora	Hora em formato 24 h
Sinal sonoro	Duração curta (30 seg.) Duração média (1 min.)* Duração longa (5 min.)
Som das teclas	Ligado Desligado* (som permanece com on/off )
Luminosidade do visor	5 níveis
Indicação das horas	Desligado Digital*
Iluminação	Desligado durante o funcionamento Ligado durante o funcionamento*
Fecho de segurança para crianças	Apenas bloqueio das teclas* Bloqueio da porta e bloqueio das teclas
Funcionamento depois de ligar	Tipos de aquecimento* AutoPilot
Escurecimento noturno	Desligado* Ligado

Logótipo da marca	Apresentar* Não apresentar
Tempo de funcionamento residual do ventilador	Recomendado* Mínimo
Sistema extensível	Não equipado* (para armações e extensão simples) Equipado (para extensão dupla e tripla)
Regulação do modo sabático	Ligado Desligado*
Regulações de fábrica	Repor Não repor*

* Regulações de fábrica (as regulações de fábrica podem divergir consoante o tipo de aparelho)

Conselho: As alterações às regulações do idioma, do som das teclas e da luminosidade do visor têm efeito imediato. Todas as outras são assumidas só depois de guardar as regulações.

Falha de corrente





As alterações definidas pelo utilizador permanecem inalteradas mesmo após uma falha de corrente.

Apenas as regulações da primeira colocação em serviço têm de ser introduzidas novamente no caso de um corte de corrente prolongado. Cortes de corrente breves são compensados pelo aparelho.

Alterar a hora

Se desejar mudar a hora, p. ex. de hora de verão para hora de inverno, altere a regulação base.

O aparelho tem de estar desligado.

1. Prima o campo  durante aprox. 3 segundos. No visor são apresentadas indicações relativamente ao processo.
2. Confirme as indicações com o campo .
3. Toque no campo . Surge a regulação da hora.
4. Altere a hora com o anel de comando.
5. Para confirmar, prima o campo  durante aprox. 3 segundos.

No visor surge a indicação que as regulações foram guardadas.



Regulação de funcionamento permanente





Com a regulação do modo sabático, pode ser regulado um tempo de duração até 74 horas. Os pratos no interior do forno permanecem quentes, sem que tenha de ligar ou desligar o aparelho.

Iniciar a regulação de modo permanente

Antes de poder utilizar a regulação de funcionamento permanente, terá de a ativar nas regulações base. → "Regulações base" na página 19

Depois de efetuar a alteração necessária, a regulação de funcionamento permanente é a última opção apresentada nos tipos de aquecimento.

O aparelho aquece com calor superior/inferior. Pode regular uma temperatura entre 85 °C e 140 °C.

1. Com o anel de comando, regule o tipo de aquecimento Regulação do modo sabático .
2. Toque no campo .
3. Regule a temperatura pretendida com o anel de comando.
4. Antes de iniciar, prima o campo .
5. Regule o tempo de duração pretendido com o anel de comando.
Conselho: A hora de fim não pode ser adiada.
6. Inicie com a tecla start/stop .
O tempo de duração começa a decrescer no visor. O aparelho começa a aquecer.



Quando o tempo de duração da regulação de funcionamento permanente chega ao fim, soa um sinal. O aparelho deixa de aquecer. No visor é apresentado o tempo de duração 00m 00s.

Desligue o aparelho com a tecla on/off .

Conselho: Ao abrir a porta do aparelho, o funcionamento não é interrompido.

Alterar e cancelar

Depois de iniciar, já não é possível alterar as regulações.

Se desejar cancelar a regulação de modo sabático, desligue o aparelho com a tecla on/off . Com a tecla start/stop , já não é possível interromper o funcionamento.

Limpeza

Com uma manutenção e limpeza cuidadosas, garante a conservação e o correto funcionamento do seu aparelho. No presente capítulo explicar-lhe-emos como deverá proceder à correta manutenção e limpeza do seu aparelho.

Produtos de limpeza adequados

Para que as diferentes superfícies do aparelho não sejam danificadas pelo produto de limpeza errado, tenha em atenção os dados constantes da tabela. Consoante o tipo do aparelho, nem todas as áreas existem no seu aparelho.

Atenção!

Danos na superfície

Não utilize

- produtos de limpeza agressivos ou abrasivos,
- produtos de limpeza com elevado teor de álcool,
- esfregões de palha de aço ou esponjas abrasivas,
- aparelhos de limpeza a alta pressão ou a vapor,
- produtos de limpeza especiais para limpeza a quente.

Lave bem os panos de esponja novos, antes de os utilizar.

Conselho: Poderá adquirir produtos de limpeza e de tratamento particularmente recomendados junto do Serviço de Assistência Técnica. Respeite as indicações do fabricante em questão.

Aviso – Perigo de queimaduras!

O aparelho fica muito quente. Nunca toque nas superfícies interiores quentes do aparelho, nem nas resistências. Deixe sempre arrefecer o aparelho. Mantenha as crianças afastadas.

Zona	Limpeza
Exterior do aparelho	
Frente em aço inoxidável	Solução de água quente e detergente: Limpe com um pano multiusos e seque com um pano macio. Remova imediatamente manchas de calcário, gordura, amido ou albumina. Sob estas manchas pode ocorrer corrosão. No Serviço de Assistência Técnica ou no comércio especializado, poderá adquirir produtos de tratamento específicos para aço inoxidável, adequados para superfícies quentes. Aplique uma pequena quantidade desse produto com um pano macio.
Plástico	Solução de água quente e detergente: Limpe com um pano multiusos e seque com um pano macio. Não utilize limpa-vidros nem raspadores de vidros.
Superfícies pintadas	Solução de água quente e detergente: Limpe com um pano multiusos e seque com um pano macio.

Painel de comandos	Solução de água quente e detergente: Limpe com um pano multiusos e seque com um pano macio. Não utilize limpa-vidros nem raspadores de vidros.
Vidros da porta	Solução de água quente e detergente: Limpe com um pano multiusos e seque com um pano macio. Não utilize raspadores para vidros nem esfregões em aço inoxidável.
Puxador da porta	Solução de água quente e detergente: Limpe com um pano multiusos e seque com um pano macio. Se produto de descalcificação entrar em contacto com o puxador da porta, limpe-o de imediato. Caso contrário, deixa de ser possível remover estas manchas.

Interior do aparelho

Superfícies esmaltadas e de auto-limpeza	Observe as indicações relativas às superfícies do interior do aparelho, que se seguem à tabela.
Tampa de vidro da iluminação do interior do aparelho	Solução de água quente e detergente: Limpe com um pano multiusos e seque com um pano macio. Em caso de forte sujidade, utilize um produto limpa-fornos.
Vedante da porta Não remova o vedante!	Solução de água quente e detergente: Limpe com um pano multiusos. Não esfregue.
Moldura da porta	de aço inox: Use produtos de limpeza para aço inoxidável. Respeite as indicações dos fabricantes. Não utilize produtos de tratamento para aço inoxidável. de plástico: Limpe com uma solução quente de água e detergente e um pano multiusos. Seque com um pano macio. Não utilize limpa-vidros nem raspadores de vidros. Para limpar, retire a moldura da porta.
Estruturas de suporte	Solução de água quente e detergente: Ponha de molho e, a seguir, limpe com um pano multiusos ou uma escova.
Sistema extensível	Solução de água quente e detergente: Limpe com um pano multiusos ou uma escova. Não remova a massa lubrificante dos rails; lave, de preferência, com os rails fechados. Não coloque na máquina de lavar loiça.
Acessórios	Solução de água quente e detergente: Ponha de molho e, a seguir, limpe com um pano multiusos ou uma escova. Em caso de forte sujidade, utilize um esfregão em aço inoxidável.

Conselhos

- Podem ocorrer pequenas diferenças de cor na frente do aparelho provocadas por diversos materiais, como, p. ex., vidro, plástico ou metal.
- Sombras nos vidros da porta, semelhantes a estrias, são reflexos luminosos da iluminação do interior do aparelho.

- O esmalte é aplicado a temperaturas muito elevadas, o que poderá originar pequenas diferenças de coloração. Isso é normal e não tem qualquer influência na função que desempenha. Não é possível esmaltar totalmente as arestas de chapas finas. Como tal, as mesmas podem apresentar-se ásperas. A protecção anti-corrosão não é prejudicada.

Superfícies do interior do aparelho

A parede traseira no interior do aparelho dispõe do sistema de auto-limpeza. Pode reconhecê-lo pela superfície áspera.

A base, o teto e as partes laterais são esmaltadas e possuem uma superfície lisa.

Limpar superfícies esmaltadas

Limpe as superfícies esmaltadas lisas com um pano multiusos e solução quente à base de detergente ou água com vinagre. Seque com um pano macio.

Amoleça os resíduos de alimentos queimados e agarrados com um pano húmido e solução à base de detergente. Em caso de forte sujidade, utilize um esfregão em aço inoxidável ou um produto limpa-fornos.

Atenção!

Nunca use produto para limpeza de fornos no interior do forno quente. Pode danificar o esmalte. Antes de voltar a aquecer, remova totalmente os resíduos do forno e da porta do aparelho.

Depois da limpeza, deixe o forno aberto para secar.

Conselho: Os resíduos de alimentos podem provocar manchas brancas. Estas são inofensivas e não afetam o funcionamento. Se necessário, pode remover os resíduos com ácido cítrico.

Limpar as superfícies de auto-limpeza

As superfícies de auto-limpeza são revestidas com cerâmica porosa e mate. Os salpicos provenientes dos alimentos que estão a ser cozidos ou assados são absorvidos e eliminados por este revestimento, enquanto o aparelho estiver a funcionar.

Se as superfícies de auto-limpeza já não forem suficientemente capazes de assegurar a própria limpeza e surgirem manchas escuras, é possível limpá-las através de um aquecimento direccionado.

Regular

Retire previamente as estruturas de suporte, os rails, acessórios e recipientes do interior do aparelho. Limpe minuciosamente as superfícies esmaltadas lisas no interior do aparelho, a porta interior do aparelho e a tampa de vidro da iluminação do interior do aparelho.

1. Regule o tipo de aquecimento Ar quente circulante 4D.
2. Regule a temperatura máxima.
3. Inicie o funcionamento e deixe-o correr durante, pelo menos, 1 hora.

A camada de cerâmica é regenerada.

Quando o aparelho tiver arrefecido, remova resíduos de cor castanha ou branca do seu interior com água e uma esponja macia.

Conselho: Durante o funcionamento, podem formar-se manchas avermelhadas nas superfícies. Não se trata de corrosão, mas sim de restos de alimentos. Estas manchas não são prejudiciais à saúde nem limitam a capacidade de limpeza das superfícies de auto-limpeza.

Atenção!

Não utilize qualquer produto limpa-fornos nas superfícies de auto-limpeza. As superfícies ficam danificadas. Se, no entanto, um produto limpa-fornos entrar em contacto com estas superfícies, molhe-as imediatamente com água e um pano de esponja. Não esfregue nem utilize qualquer assistente de limpeza abrasivo.

Manter o aparelho limpo

Para evitar a formação de sujidade grosseira, mantenha o aparelho sempre limpo e remova a sujidade de imediato.

Aviso – Perigo de incêndio!

Os restos de comida soltos, gorduras e molhos de assados podem inflamar-se. Antes de utilizar, remova a sujidade grosseira do interior do aparelho, dos elementos de aquecimento e dos acessórios.

Dicas

- Limpe o interior do aparelho após cada utilização. Deste modo, a sujidade não pode queimar.
- Remova sempre de imediato as manchas de calcário, gordura, amido e albumina.
- Utilize o tabuleiro universal para cozer bolos muito húmidos.
- Para assar, utilize um recipiente adequado, p. ex., uma assadeira.

Estruturas de suporte

Com uma manutenção e limpeza cuidadosas, garanta a conservação e o correto funcionamento do seu aparelho. Aqui ficará a saber como desencaixar e limpar a estrutura de suporte.

Engatar e desenatar as estruturas de suporte

Aviso – Perigo de queimaduras!

As estruturas de suporte ficam muito quentes. Nunca toque nas estruturas de suporte quentes. Deixe sempre arrefecer o aparelho. Mantenha as crianças afastadas.

Desenatar as estruturas de suporte

1. Levante um pouco **a** a parte da frente da estrutura de suporte e desenate-a **b** (figura **1**).
2. Depois, puxe toda a estrutura para a frente e retire-a (figura **2**).

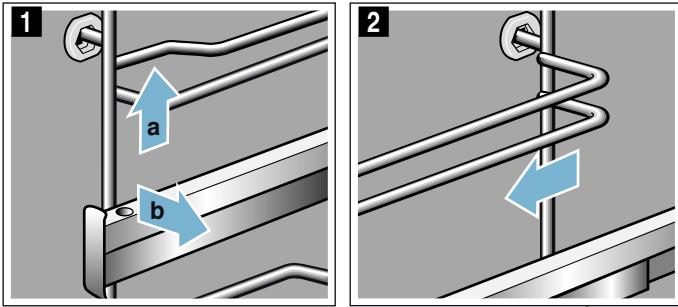

Lave as estruturas com detergente e uma esponja. Em caso de sujidade resistente, utilize uma escova para removê-la.

Engatar as estruturas de suporte

As estruturas só servem no lado direito ou no lado esquerdo. Os rails telescópicos têm de se conseguir puxar para fora.

1. Insira primeiro a estrutura de suporte, de forma centrada, no pino traseiro **a**, até a estrutura ficar encostada à parede do interior do forno e depois empurre-a para trás **b** (figura **1**).
2. A seguir, insira-a no pino dianteiro **c**, até a estrutura de suporte ficar igualmente encostada à parede do interior do forno, e empurre-a para baixo **d** (figura **2**).

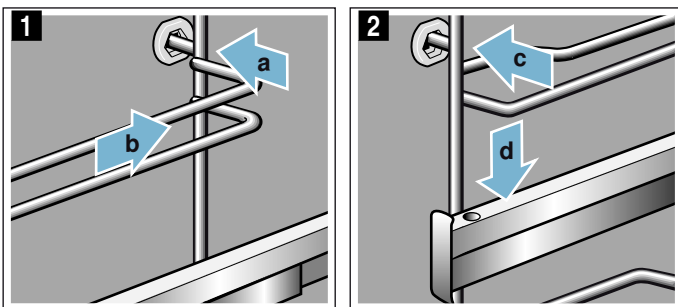

Porta do aparelho

Com uma manutenção e limpeza cuidadosas, garanta a conservação e o correto funcionamento do seu aparelho. Aqui ficará a saber como desencaixar e limpar a porta do aparelho.

Desenatar e engatar a porta do aparelho

Para limpar e desmontar os vidros da porta, pode desenatar a porta do aparelho.

Ambas as dobradiças da porta do aparelho dispõem de uma patilha de bloqueio.

Quando as patilhas de bloqueio estão fechadas (figura **1**), a porta do aparelho está segura, ou seja, não pode ser desenatada.

Quando as patilhas de bloqueio estão abertas para desenatar a porta do aparelho (figura **2**), as dobradiças estão seguras, ou seja, não podem fechar.

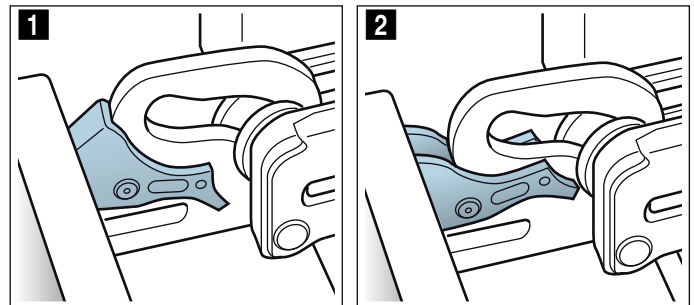

Aviso

Perigo de ferimentos!

- Quando as dobradiças não estão seguras, podem fechar-se com muita força. Certifique-se de que as patilhas de bloqueio estão sempre bem fechadas e ao desenatar a porta do aparelho estão bem abertas.
- As dobradiças da porta do aparelho movimentam-se ao abrir e fechar a porta e pode entalar-se. Não colocar as mãos na zona das dobradiças.

Desenatar a porta do aparelho

1. Abra a porta do aparelho por completo e pressione no sentido do aparelho.
2. Abra as patilhas de bloqueio esquerda e direita (figura **1**).
3. Feche a porta do aparelho até ao batente **a**. Segure-a com ambas as mãos do lado esquerdo e direito **b** e retire-a, puxando para cima (figura **2**).

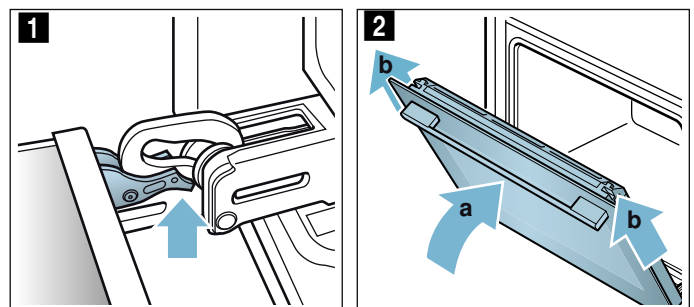

Engatar a porta do aparelho

Volte a engatar a porta do aparelho seguindo a ordem inversa.

1. Ao engatar a porta do aparelho, certifique-se de que ambas as dobradiças entram direitas na abertura (figura 1). Encoste as duas dobradiças em baixo ao vidro exterior e utilize-as como guia. Certifique-se de que as dobradiças são inseridas nas aberturas corretas. Devem encaixar facilmente, sem grande resistência. Caso sinta alguma resistência, verifique se as dobradiças foram inseridas na abertura correta.

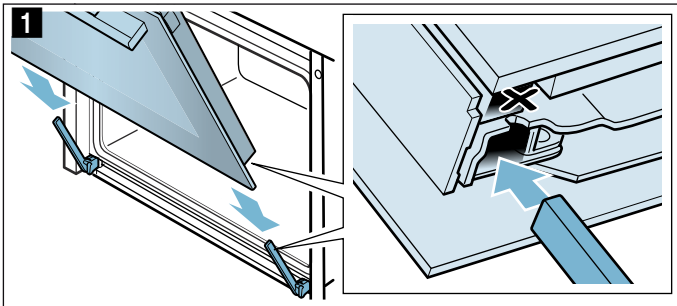

2. Abra completamente a porta. Feche ambas as patilhas de bloqueio (figura 2).

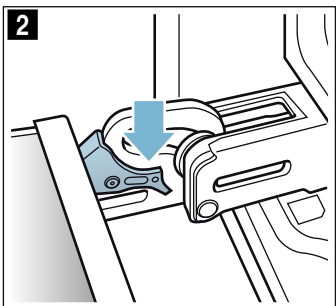

3. Feche a porta do forno.

Retirar a moldura da porta

O perfil de aço inoxidável na moldura da porta pode ficar descolorido. Para proceder a uma limpeza profunda, pode remover a moldura. → "Limpeza" na página 21

1. Abra um pouco a porta do aparelho.
2. Pressione a moldura do lado esquerdo e direito (figura 1).
3. Retire a moldura (figura 2). Feche cuidadosamente a porta do aparelho.

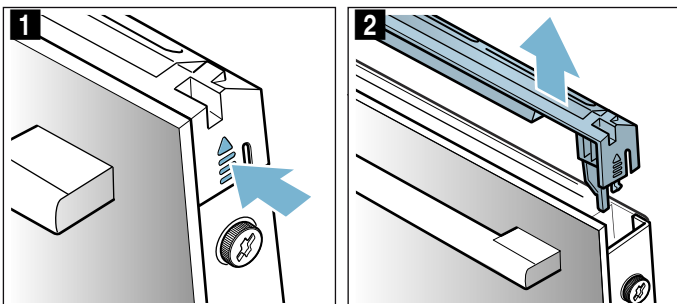

Conselho: Limpe o perfil de aço inoxidável na moldura com detergente para aço inoxidável. Limpe a restante moldura da porta com solução à base de detergente e um pano macio.

4. Abra novamente um pouco a porta do aparelho. Coloque a moldura e pressione-a, até a mesma encaixar de forma audível (figura 3).

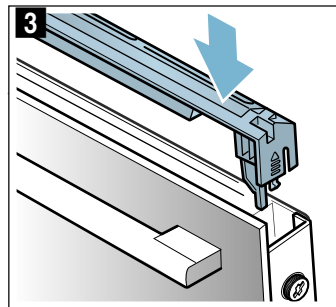

5. Feche a porta do aparelho.

Desmontar e montar os vidros da porta

Pode desmontar os vidros da porta do aparelho, para os poder limpar melhor.

Desmontar no aparelho

1. Abra um pouco a porta do aparelho.
2. Pressione a moldura do lado esquerdo e direito (figura 1).
3. Retire a moldura (figura 2).

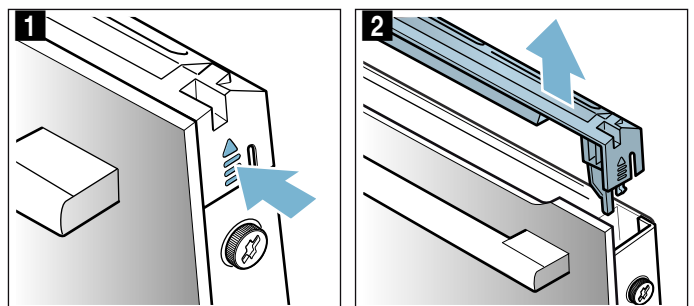

4. Desaperte os parafusos do lado esquerdo e direito da porta do aparelho e retire-os (figura 3).
5. Antes de voltar a fechar a porta, coloque um pano de cozinha, dobrado várias vezes, na abertura da porta (figura 4). Retire o vidro frontal para cima e pouse-o numa superfície plana com a pega da porta virada para baixo.

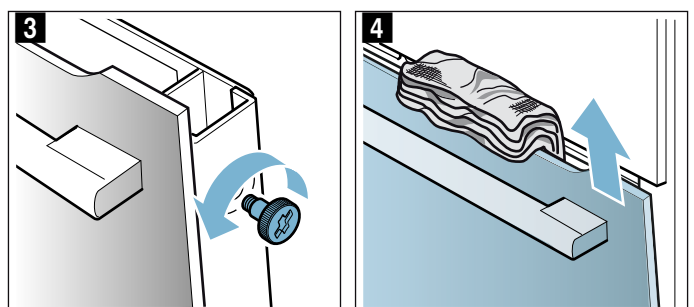

Limpe os vidros com um produto limpa-vidros e um pano macio.

⚠ Aviso

Perigo de ferimentos!

- O vidro riscado da porta do aparelho pode rachar. Não use raspadores de vitrocerâmica, nem detergentes agressivos ou abrasivos.
- As dobradiças da porta do aparelho movimentam-se ao abrir e fechar a porta e pode entalar-se. Não colocar as mãos na zona das dobradiças.

Montar no aparelho

1. Insira o vidro frontal em baixo nos suportes (figura **1**).
2. Feche o vidro frontal até os dois ganchos superiores ficarem à frente da abertura (figura **2**).

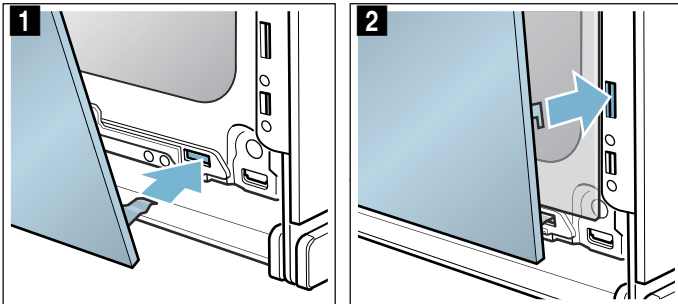

3. Exerça pressão sobre a parte inferior do vidro frontal, até que engate de forma audível (figura **3**).
4. Abra novamente um pouco a porta do aparelho e retire o pano de cozinha.
5. Aperte novamente os dois parafusos do lado esquerdo e direito.
6. Coloque a cobertura e pressione-a, até a mesma encaixar de forma audível (figura **4**).

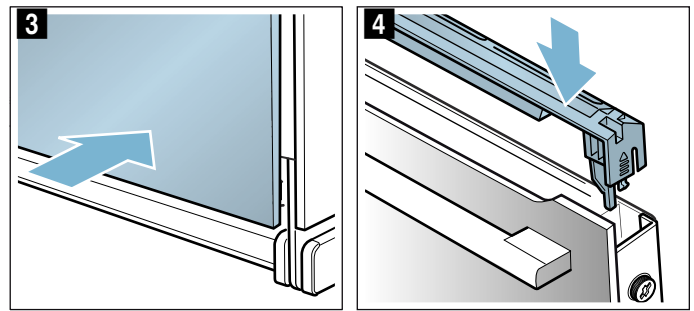

7. Feche a porta do aparelho.

Atenção!

Não volte a usar o interior do forno enquanto os vidros não estiverem corretamente montados.

? Defeito: O que fazer?

Quando ocorre uma avaria, trata-se, muitas vezes, de uma situação simples de resolver. Antes de ligar para a assistência técnica, tente eliminar a avaria pelos seus próprios meios, com o auxílio da tabela.

Como eliminar pequenas anomalias

As anomalias técnicas no aparelho podem, muitas vezes, ser eliminadas facilmente pelo utilizador.

Se um prato não sair bem, pode encontrar muitas sugestões e indicações acerca da confeção no fim do

Anomalia	Causa possível	Solução/recomendações
O aparelho não funciona.	Falha do fusível.	Verifique o fusível na caixa de fusíveis.
	Falha de corrente	Verifique se a luz da cozinha se acende ou se os outros eletrodomésticos funcionam.
No visor aparece "Sprache Deutsch".	Falha de corrente	Selecione novamente o idioma e acerte a hora.
A hora não é indicada quando o aparelho está desligado.	Regulação base alterada.	Altera a regulação base da indicação da hora.
O aparelho não aquece, no visor acende-se o símbolo [Z].	O modo de demonstração está ativado nas regulações base.	Desligue o aparelho da corrente elétrica por breves instantes (desligar o fusível na caixa de fusíveis) e desative, em seguida, o modo de demonstração, dentro de um período de 3 minutos, nas regulações base.
O aparelho não liga e no visor surge "Interior do aparelho demasiado quente"	O interior do aparelho está demasiado quente para o prato ou tipo de aquecimento selecionados	Deixar arrefecer o interior do aparelho e voltar a ligá-lo
O anel de comando caiu do suporte no painel de comandos.	O anel de comando desengatou acidentalmente.	O anel de comando é amovível. Coloque o anel de comando novamente no suporte no painel de comandos e exerça pressão até que engate e seja possível rodá-lo outra vez como de costume.
O anel de comando deixou de rodar facilmente.	Há sujidade por baixo do anel de comando.	O anel de comando é amovível. Puxe o anel de comando para o desengatar do suporte. Alternativamente, pressione o bordo exterior do anel de comando, de modo a que levante e seja mais fácil de agarrar. Lave o anel de comando e o seu suporte no aparelho cuidadosamente com uma solução à base de detergente e um pano multiuso. Seque com um pano macio. Não utilize produtos fortes ou abrasivos. Não ponha de molho nem coloque na máquina de lavar louça. Não retire demasiadas vezes o anel de comando, para manter o suporte intacto.

⚠️ Aviso – Perigo de choque eléctrico!

As reparações indevidas são perigosas. As reparações e substituições de cabos danificados só podem ser efectuadas por técnicos especializados do Serviço de Assistência Técnica. Se o aparelho estiver avariado, puxe a ficha da tomada ou desligue o disjuntor no quadro eléctrico. Contacte o Serviço de Assistência Técnica.

Indicações de anomalias no visor

Se no visor for apresentada uma indicação de anomalia com "D" ou "E", p. ex. D0111 ou E0111, desligue e volte a ligar o aparelho com a tecla on/off .

Caso se trate de uma anomalia pontual, a indicação apaga-se. Se a indicação de anomalia surgir novamente, contacte a assistência técnica e comunique a indicação exata da anomalia.

Duração de funcionamento máxima

Se não alterar as regulações do aparelho durante várias horas, o aparelho para automaticamente de aquecer. Deste modo, é evitado um funcionamento contínuo indesejado.

A duração de funcionamento máxima, depende das regulações do modo de funcionamento.

Alcançada a duração de funcionamento máxima

No visor surge a indicação de que foi alcançada a duração de funcionamento máxima.

Para manter o aparelho em funcionamento, toque num campo qualquer ou rode o anel de comando.

Se já não precisar de usar o aparelho, desligue-o com a tecla on/off .

Conselho: Para que o aparelho não se desligue inadvertidamente, p. ex. no caso de tempos de confeção longos, regule um tempo de duração. O aparelho aquece até decorrer o tempo de duração regulado.

Substituir a lâmpada na parte superior do interior do forno

Se a lâmpada do forno se fundir, deverá ser substituída. Lâmpadas de halogéneo de 230V, 25Watt, resistentes a altas temperaturas, podem ser adquiridas junto da assistência técnica ou no comércio especializado.

Segure a lâmpada de halogéneo com um pano seco. Desta forma, poderá aumentar o tempo de vida útil da lâmpada. Use apenas essas lâmpadas.

⚠️ Aviso – Perigo de choque eléctrico!

Ao substituir a lâmpada no interior do aparelho, os contactos do casquilho da lâmpada encontram-se sob tensão. Antes de proceder à substituição, puxe a ficha da tomada ou desligue o disjuntor no quadro eléctrico.

⚠️ Aviso – Perigo de queimaduras!

O aparelho fica muito quente. Nunca toque nas superfícies interiores quentes do aparelho, nem nas resistências. Deixe sempre arrefecer o aparelho. Mantenha as crianças afastadas.

1. Coloque um pano da loiça no interior do forno frio, para evitar danos.
2. Retire a tampa de vidro, rodando-a para a esquerda (figura **1**).
3. Puxe a lâmpada para fora - não a rode (figura **2**). Coloque uma lâmpada nova, tendo atenção à posição dos pinos. Encaixe bem a lâmpada.

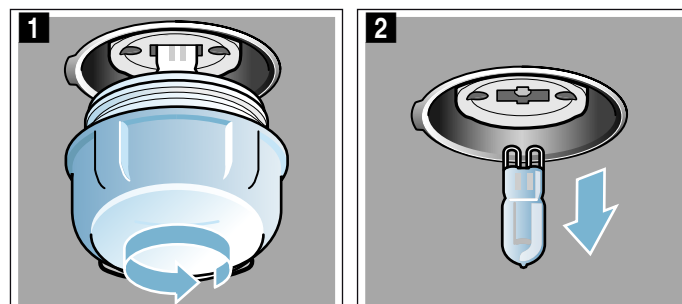

4. Enrosque novamente a tampa de vidro. Conforme o tipo de aparelho, a tampa de vidro está equipada com um anel de vedação. Volte a colocar o anel de vedação antes de enroscar.
5. Retire o pano da loiça e ligue o disjuntor.

Tampa de vidro

Se a tampa de vidro da lâmpada de halogéneo estiver danificada, tem de ser substituída. Poderá obter uma nova tampa de vidro junto da Assistência Técnica. Indique sempre os números E e FD do seu aparelho.

Serviços Técnicos

Se o seu aparelho precisar de ser reparado, o nosso Serviço de Assistência Técnica está à sua disposição. Nós encontramos sempre uma solução adequada, também para evitar deslocações inúteis de funcionários da assistência técnica.

Número E e número FD

Quando efetuar a chamada, indique o número completo de produto (N.º E) e o número de fabrico (N.º FD) do aparelho para podermos prestar um serviço de qualidade. Encontra a placa de características com os números quando abre a porta do aparelho.

Em alguns aparelhos, equipados com vapor, a placa de características encontra-se atrás do painel.

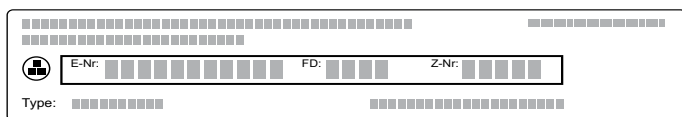

Para que, em caso de necessidade, não perca tempo a procurar, poderá inserir aqui os dados do seu aparelho e o número de telefone da Assistência técnica.

N.º E	N.º FD
-------	--------

Assistência técnica 

Tenha em atenção que a deslocação do técnico da assistência não é gratuita em caso de utilização incorreta do aparelho, mesmo durante o período de garantia.

Os dados para contacto com todos os países encontram-se no índice dos Serviços Técnicos anexo.

Ordem de reparação e apoio em caso de anomalias

PT 21 4250 730
PT 0,10€/min. Mobile 0,25€/min

Confie na competência do fabricante. Assim, poderá ter a certeza de que a reparação é executada por técnicos especializados com a devida formação e com as peças de reparação originais para o seu aparelho.

Pratos

Com o modo de funcionamento “AutoPilot” pode confeccionar os pratos mais variados. O aparelho seleciona por si a maioria das regulações.

Para obter bons resultados, o interior do aparelho não pode estar demasiado quente para os alimentos selecionados. Se for esse o caso, visualizará uma nota no visor. Deixe o interior do aparelho arrefecer e volte a ligá-lo.

Indicações sobre as regulações

- O resultado de cozedura depende da qualidade dos alimentos e do tipo do recipiente. Para obter um resultado de cozedura ideal, utilize apenas alimentos de qualidade e carne à temperatura do frigorífico.
- O aparelho seleciona automaticamente o tipo de aquecimento ideal e a regulação da hora e temperatura. Apenas lhe é solicitado que introduza o peso. Não é possível regular pesos fora da faixa de peso prevista.
- No caso de assados em que o aparelho assume automaticamente a seleção da temperatura, podem estar armazenadas temperaturas até 300 °C. Por essa razão, certifique-se de que utiliza um recipiente suficientemente resistente ao calor.
- São-lhe fornecidas indicações, p. ex., sobre recipientes, nível de inserção ou adição de líquido na carne. No caso de alguns alimentos, é necessário, p. ex., virar ou mexer durante a cozedura. Isto é-lhe indicado no visor, pouco tempo após o início. Um sinal lembra-o da hora certa.
- Pode encontrar indicações sobre os recipientes adequados, bem como dicas e conselhos para a preparação, no fim do manual de instruções.

Selecionar o prato

Na seguinte tabela encontra os valores de ajuste adequados para os pratos mencionados.

Pratos
Frango, sem recheio
Peito de peru
Cachaço de porco para assar sem osso
Carne de vaca para estufar
Carne de vitela para assar, entremeadada
Perna de borrego sem osso, no ponto
Rolo de carne picada fresca
Carne de vaca estufada
Rolo de carne de vaca
Guisado com legumes

Regular o prato

É conduzido por todo o processo de regulação da refeição selecionada.

1. Toque no campo .
No visor, o primeiro prato é realçado a branco.
2. Regule o prato pretendido com o anel de comando.
3. Toque no campo .
No visor, o peso é realçado a branco.
4. Com o anel de comando, regule o peso do alimento.
O tempo de duração é calculado automaticamente.
5. Confirme com a tecla start/stop .
É apresentada uma indicação relativa aos acessórios e ao nível de inserção.
6. Inicie com a tecla start/stop .
O tempo de duração começa a decrescer no visor.
A linha de aquecimento não é apresentada para os pratos.
O aparelho começa a aquecer.

Quando o tempo de duração chega ao fim, soa um sinal. O aparelho deixa de aquecer.

Quando o seu prato estiver pronto, desligue o aparelho com a tecla on/off .

Acabar de cozinhar

Quando o tempo de duração chega ao fim, alguns pratos permitem prolongar um pouco o tempo de cozedura se ainda não estiver satisfeito com o resultado de cozedura.

No visor, surge a pergunta se deseja que os alimentos cozinhem durante mais algum tempo. Se desejar que cozinhem durante mais algum tempo, toque na tecla start/stop . É sugerido um tempo de duração, que poderá alterar. Inicie com a tecla start/stop .

Conselho: Pode prolongar o tempo de cozedura as vezes que desejar.

Quando estiver satisfeito com o resultado de cozedura, toque no campo .

Desligue o aparelho com a tecla on/off .

Adiar a hora de fim

Para alguns pratos, pode adiar a hora de fim. Antes de iniciar, toque no campo e com o anel de comando adie o fim para mais tarde.

Depois de iniciar, o aparelho entra em modo de espera. O tempo de fim já não pode ser alterado.

Alterar e cancelar

Depois de iniciar, já não é possível alterar as regulações.

Se desejar cancelar, desligue o aparelho com a tecla on/off . Com a tecla start/stop , já não é possível interromper o funcionamento.

Testado para si no nosso estúdio de cozinha

Nesta secção encontrará uma seleção de pratos, bem como as regulações ideais para prepará-los. Indicamos-lhe o tipo de aquecimento e a temperatura mais adequados para o prato que pretende preparar. Ficará a saber quais os acessórios adequados e em que nível devem ser introduzidos. Encontrará também conselhos sobre os recipientes e sobre o modo de preparação.

Conselho: Durante a preparação de alimentos pode formar-se muito vapor de água no interior do aparelho. O seu aparelho é muito eficiente do ponto de vista energético e, em funcionamento, desperdiça muito pouco calor para o exterior. Devido à elevada diferença de temperatura entre o interior do aparelho e as respetivas partes exteriores, pode formar-se água de condensação junto à porta, ao painel de comando ou às frentes dos móveis adjacentes. Esta é uma situação normal causada por fenómenos físicos. A condensação pode ser reduzida mediante o pré-aquecimento ou a abertura cuidadosa da porta.

Formas de silicone

Para um resultado de cozedura ideal recomendamos a utilização de formas escuras em metal.

Se, ainda assim, pretender utilizar formas de silicone, oriente-se pelas indicações e receitas do fabricante. As formas de silicone costumam ser mais pequenas do que as formas normais. As indicações relativas às quantidades e à receita podem variar.

Bolos grandes e pequenos

O seu aparelho permite-lhe escolher entre inúmeros tipos de aquecimento para a preparação de bolos grandes e pequenos. Nas tabelas dos valores de regulação encontra as regulações ideais para muitos pratos.

Respeite também as instruções no ponto relativo a Deixar levedar a massa.

Utilize apenas acessórios originais do seu aparelho. Eles adequam-se na perfeição ao interior do aparelho e aos modos de funcionamento.

Níveis

Utilize os níveis indicados.

Cozer num só nível

Para cozer num só nível utilize o seguinte nível:

- Nível 1

Cozer em dois níveis

Utilize ar quente circulante 4D. Os bolos que tiverem sido introduzidos ao mesmo tempo sobre tabuleiros ou em formas não têm necessariamente de ficar prontos ao mesmo tempo.

- Tabuleiro universal: nível 3
Tabuleiro: nível 1
- Formas sobre a grelha
primeira grelha: nível 3
segunda grelha: nível 1

A preparação simultânea de pratos permite-lhe poupar até 45 por cento de energia. Coloque as formas sobrepostas ou lado a lado no interior do aparelho.

Acessórios

Certifique-se de que utiliza sempre acessórios adequados e que os introduz corretamente.

Grelha

Inserir a grelha com o lado aberto virado para a porta do aparelho e a curvatura virada para baixo. Coloque sempre recipientes e formas por cima da grelha.

Tabuleiro universal ou tabuleiro

Inserir o tabuleiro universal ou tabuleiro cuidadosamente até ao fim, com a parte arredondada virada para a porta do aparelho.

Para bolos sumarentos utilize o tabuleiro universal, para que o sumo excedente não suje o interior do aparelho.

Formas para bolos

As mais apropriadas são as formas escuras em metal.

As formas em folha-de-flandres, cerâmica e vidro prolongam o tempo de cozedura e o bolo não coze de modo uniforme.

Papel manteiga

Utilize apenas papel manteiga, que é apropriado para a temperatura selecionada. Corte sempre o papel manteiga em excesso.

Valores de regulação recomendados

Na tabela encontra o tipo de aquecimento ideal para diversos tipos de pastelaria. A temperatura e o tempo de cozedura variam em função da quantidade e da composição da massa. Por esse motivo, são indicadas zonas de regulação. Comece por experimentar os valores mais baixos. Uma temperatura mais baixa permite tostar de um modo uniforme. Se necessário, regule para um valor mais elevado da próxima vez.

Conselho: Os tempos de cozedura não podem ser reduzidos aumentando a temperatura. Isso faria com que os bolos grandes ou pequenos ficassem cozidos apenas por fora, mas crus por dentro.



Os valores de regulação são aplicáveis à introdução do prato no aparelho frio. Assim, poupará até cerca de 20% de energia. Ao pré-aquecer, estará a reduzir os tempos de cozedura indicados em alguns minutos.











Determinados pratos requerem um pré-aquecimento que está indicado na tabela. Coloque o seu prato e acessório no interior do aparelho apenas após o pré-aquecimento.

Se pretender cozinhar sem seguir nenhuma receita específica, oriente-se por uma receita semelhante da tabela. Encontra informações adicionais nas dicas sobre cozinhar no final da tabela dos valores de regulação.

Retire os acessórios não utilizados do interior do aparelho. Assim, obterá um ótimo resultado de cozedura e poupará até cerca de 20% de energia.

Tipos de aquecimento usados:

-  Ar quente circulante 4D
-  Calor superior/inferior
-  Potência para pizzas

Prato	Acessórios/recipiente	Nível	Tipo de aquecimento	Temperatura em °C	Duração em min.
Bolos em formas					
Bolo de massa batida, simples	Forma redonda baixa com abertura/de bolo inglês	1		150-170	55-70
Bolo de massa batida, fino	Forma redonda baixa com abertura/de bolo inglês	1		150-170	60-80
Bolo de fruta de massa batida, fino	Forma de "Gugelhupf"/de mola	1		160-180	45-60
Base de tarte de massa batida	Forma de tarte	1		150-170	20-40
Tarte de fruta ou queijo fresco batido com base de massa quebrada	Forma de mola com Ø 26 cm	1		170-180	60-80
Tarte suíça	Tabuleiro de pizza	1		190-210	45-55
Tarte	Forma de tarte, tabuleiro preto	1		190-210	25-40
Bolo lêvedo redondo	Forma de "Gugelhupf"	1		150-160	65-75
Bolo lêvedo em forma de mola	Forma de mola com Ø 28 cm	1		150-160	25-35
Massa de pão-de-ló, 2 ovos	Forma de tarte	1		170-180	20-30
Pão-de-ló recheado, 3 ovos	Forma de mola com Ø 26 cm	1		160-170*	25-35

* pré-aquecer

** Pré-aquecer 5 min., não utilize a função de aquecimento rápido.

Prato	Acessórios/recipiente	Nível	Tipo de aquecimento	Temperatura em °C	Duração em min.
Pão-de-ló recheado, 6 ovos	Forma de mola com Ø 28 cm	1		150-170*	30-50

Bolos no tabuleiro

Bolo de massa batida com cobertura	Tabuleiro	1		160-180	20-40
Bolo de massa batida, 2 níveis	Tabuleiro universal + tabuleiro	3+1		150-170	35-50
Bolo de massa quebrada com cobertura seca	Tabuleiro	1		170-190	25-40
Bolo de massa quebrada com cobertura seca, 2 níveis	Tabuleiro universal + tabuleiro	3+1		150-170	40-55
Bolo de massa quebrada com cobertura húmida	Tabuleiro universal	1		160-180	60-80
Tarte suíça	Tabuleiro universal	1		180-200	45-50
Bolo lêvedo com cobertura seca	Tabuleiro	1		160-180	15-25
Bolo lêvedo com cobertura húmida	Tabuleiro universal	1		180-200	30-45
Bolo lêvedo com cobertura seca, 2 níveis	Tabuleiro universal + tabuleiro	3+1		160-170	25-35
Bolo lêvedo com cobertura húmida, 2 níveis	Tabuleiro universal + tabuleiro	3+1		150-160	45-60
Trança/coroa levedada	Tabuleiro	1		150-160	35-45
Torta enrolada	Tabuleiro	1		190-210*	10-15
"Stollen" com 500 g de farinha	Tabuleiro universal	1		150-160	50-60
"Strudel", doce	Tabuleiro universal	1		170-180	40-60
"Strudel", congelado	Tabuleiro universal	1		190-210	35-50

Bolos pequenos

Bolinhos	Tabuleiro	1		160**	25-35
Bolinhos	Tabuleiro	1		150**	25-35
Bolinhos, 2 níveis	Tabuleiro universal + tabuleiro	3+1		150**	25-35
Queques	Tabuleiro para queques	1		170-190	15-30
Queques, 2 níveis	Tabuleiros para queques	3+1		150-170*	20-30
Bolos lêvedos pequenos	Tabuleiro	1		160-170	30-40
Folhados	Tabuleiro	2		170-190*	20-45
Folhados, 2 níveis	Tabuleiro universal + tabuleiro	3+1		170-190*	20-45
Bolo de massa de choux	Tabuleiro	1		200-220	30-45
Folhado dinamarquês	Tabuleiro	1		160-180	20-30

Bolachas

Biscoitos	Tabuleiro	1		150-160**	25-40
Biscoitos	Tabuleiro	1		140-150**	25-40
Biscoitos, 2 níveis	Tabuleiro universal + tabuleiro	3+1		140-150**	30-40
Bolachas	Tabuleiro	2		140-160	15-30
Bolachas, 2 níveis	Tabuleiro universal + tabuleiro	3+1		130-150	20-35
Suspiros	Tabuleiro	2		80-90*	120-150
Suspiros, 2 níveis	Tabuleiro universal + tabuleiro	3+1		80-90*	120-180
Macarons	Tabuleiro	2		90-110	20-40
Macarons, 2 níveis	Tabuleiro universal + tabuleiro	3+1		90-110	20-40

* pré-aquecer

** Pré-aquecer 5 min., não utilize a função de aquecimento rápido.

Dicas para bolos grandes e pequenos

Como saber se o bolo já está cozido.	Espete um palito na parte mais alta do bolo. Se não vier massa agarrada ao palito, quer dizer que o bolo está pronto.
O bolo desfez-se.	Use menos líquido da próxima vez. Ou baixe a temperatura uns 10 °C e prolongue o tempo de cozedura. Respeite os ingredientes e as instruções de preparação indicados na receita.
O bolo cresceu muito no meio e pouco nas bordas.	Unte apenas o fundo da forma de mola. Depois de cozer, desenforme o bolo cuidadosamente com uma faca.
O sumo da fruta transborda.	Utilize o tabuleiro universal da próxima vez.
Os bolos pequenos colam-se uns aos outros durante a cozedura.	Entre cada bolo tem de haver um espaço de aprox. 2 cm. Desta forma, os bolos têm espaço suficiente para crescerem e tostarem a toda a volta.
O bolo ficou muito seco.	Aumente a temperatura uns 10 °C e reduza o tempo de cozedura.
O bolo ficou demasiado claro.	Estando a usar o nível e os acessórios corretos, aumente, se necessário, a temperatura ou prolongue o tempo de cozedura.
O bolo ficou muito claro em cima e muito escuro em baixo.	Para a próxima vez, coloque o bolo um nível acima.
O bolo ficou muito escuro em cima e muito claro em baixo.	Para a próxima vez, coloque o bolo um nível abaixo. Selecione uma temperatura mais baixa e prolongue o tempo de cozedura.
O bolo enformado ficou muito escuro na parte de trás.	Não coloque a forma para bolos diretamente na parede traseira, mas no centro, sobre o acessório.
O bolo ficou demasiado escuro.	Para a próxima vez, selecione uma temperatura mais baixa e, se necessário, prolongue o tempo de cozedura.
O bolo não ficou uniformemente tostado.	Selecione uma temperatura um pouco mais baixa. Até mesmo papel manteiga em excesso pode influenciar a circulação de ar. Corte sempre o papel manteiga em excesso. Certifique-se de que a forma para bolos não fica diretamente por baixo das aberturas da parede traseira do interior do aparelho. Quando cozer bolos pequenos, deverá dar preferência a espessuras e tamanhos idênticos.
Cozeu em vários níveis. No tabuleiro superior o bolo ficou mais escuro do que no tabuleiro inferior.	Para cozer em vários níveis selecione sempre o Ar quente circulante 4D. Os bolos que tiverem sido introduzidos ao mesmo tempo sobre tabuleiros ou em formas não têm necessariamente de ficar prontos ao mesmo tempo.
O bolo tem bom aspeto, mas não ficou bem cozido.	Coza mais tempo com a temperatura mais baixa e adicione um pouco mais de líquido, se necessário. No caso de bolos com uma cobertura suculenta, coza primeiro a base do bolo. Polvilhe o bolo com amêndoas ou pão ralado e adicione a cobertura de seguida.
O bolo não desenforma depois de virar a forma.	Depois de cozer, deixe o bolo arrefecer entre 5 a 10 minutos. Se, mesmo assim, não conseguir desenformar o bolo, descole cuidadosamente as bordas com uma faca. Volte a virar a forma do bolo e cubra a forma várias vezes com um pano húmido e frio. Unte a forma e polvilhe com pão ralado da próxima vez.

Pão e pãezinhos

O seu aparelho permite-lhe escolher entre inúmeros tipos de aquecimento para cozer pães e pãezinhos. Nas tabelas dos valores de regulação encontra as regulações ideais para muitos pratos.

Respeite também as instruções no ponto relativo a Deixar levedar a massa.

Utilize apenas acessórios originais do seu aparelho. Eles adequam-se na perfeição ao interior do aparelho e aos modos de funcionamento.

Níveis

Utilize os níveis indicados.

Cozer num só nível

Para cozer num só nível utilize o seguinte nível:

- Nível 1

Cozer em dois níveis

Utilize ar quente circulante 4D. Os bolos que tiverem sido introduzidos ao mesmo tempo sobre tabuleiros ou

em formas não têm necessariamente de ficar prontos ao mesmo tempo.

- Tabuleiro universal: nível 3
Tabuleiro: nível 1
- Formas sobre a grelha
primeira grelha: nível 3
segunda grelha: nível 1

A preparação simultânea de pratos permite-lhe poupar até 45 por cento de energia. Coloque as formas sobrepostas ou lado a lado no interior do aparelho.

Acessórios

Certifique-se de que utiliza sempre acessórios adequados e que os introduz corretamente.

Grelha

Inserir a grelha com o lado aberto virado para a porta do aparelho e a curvatura virada para baixo. Coloque sempre recipientes e formas por cima da grelha.

Tabuleiro universal ou tabuleiro

Inserir o tabuleiro universal ou tabuleiro cuidadosamente até ao fim, com a parte arredondada virada para a porta do aparelho.

Formas para bolos

As mais apropriadas são as formas escuras em metal.

As formas em folha-de-flandres, cerâmica e vidro prolongam o tempo de cozedura e o bolo não coze de modo uniforme.

Papel manteiga

Utilize apenas papel manteiga, que é apropriado para a temperatura selecionada. Corte sempre o papel manteiga em excesso.

Produtos ultracongelados

Não utilize produtos ultracongelados cobertos de gelo. Remova o gelo do alimento.

Os produtos ultracongelados ficam pré-cozidos apenas parcialmente. Mesmo depois de cozidos, mantêm um tom tostado irregular.

Valores de regulação recomendados

Na tabela encontra o tipo de aquecimento ideal para diversos pães e pãezinhos. A temperatura e o tempo de cozedura variam em função da quantidade e composição da massa. Por esse motivo, são indicadas zonas de regulação. Comece por experimentar os valores mais baixos. Uma temperatura mais baixa permite tostar os bolos de um modo uniforme. Se necessário, regule para um valor mais elevado da próxima vez.

Conselho: Os tempos de cozedura não podem ser reduzidos aumentando a temperatura. Isso faria com

que o pão ou pãezinho ficasse cozido apenas por fora, mas cru por dentro.

Os valores de regulação são aplicáveis à introdução do prato no aparelho frio. Assim, poupará até cerca de 20% de energia. Ao pré-aquecer, estará a reduzir os tempos de cozedura indicados em alguns minutos.

Determinados pratos requerem um pré-aquecimento que está indicado na tabela. Coloque o seu prato e acessório no interior do aparelho apenas após o pré-aquecimento. Algumas receitas resultam melhor se forem confeccionadas em várias etapas. Estas etapas são indicadas na tabela.

Os valores de regulação para a massa para pão aplicam-se quer a massas em tabuleiro quer a massas em formas de bolo inglês.





Se pretender cozinhar sem seguir nenhuma receita específica, oriente-se por uma receita semelhante da tabela.









Retire os acessórios não utilizados do interior do aparelho. Assim, obterá um ótimo resultado de cozedura e poupará até cerca de 20% de energia.

Atenção!

Nunca deite água no interior do aparelho quente nem coloque recipientes com água sobre o fundo do interior do aparelho. As mudanças de temperatura podem danificar o esmalte.

Tipos de aquecimento usados:

-  Ar quente circulante 4D
-  Calor superior/inferior
-  Grelhar com ar circundante
-  Grelhar, grande quantidade
-  Grelhar, pequena quantidade

Prato	Acessórios	Nível	Tipo de aquecimento	Temperatura em °C	Nível do grelhador	Duração em min.
Pão						
Pão branco, 750 g	Tabuleiro universal ou forma de bolo inglês	1		210-220*	-	10-15
				180-190	-	25-35
Pão de mistura, 1,5 kg	Tabuleiro universal ou forma de bolo inglês	1		210-220*	-	10-15
				180-190	-	40-50
Pão integral, 1 kg	Tabuleiro universal	1		210-220*	-	10-15
				180-190	-	40-50
Pão árabe	Tabuleiro universal	1		250-270	-	20-30
Pãezinhos						
Pãezinhos ou baguetes aquecidos, pré-cozidos	Tabuleiro universal	2		200-220	-	10-20
Pãezinhos, doces, frescos	Tabuleiro	1		170-180*	-	15-25
Pãezinhos, doces, frescos, 2 níveis	Tabuleiro universal + tabuleiro	3+1		150-160*	-	20-30
Pãezinhos, frescos	Tabuleiro	1		180-200	-	25-35
Baguete, pré-cozida, refrigerada	Tabuleiro universal	2		200-220	-	10-20
* pré-aquecer						

Prato	Acessórios	Nível	Tipo de aquecimento	Temperatura em °C	Nível do grelhador	Duração em min.
Pãezinhos, congelados						
Pãezinhos ou baguetes aquecidos, pré-cozidos	Tabuleiro universal	2		200-220	-	15-25
"Laugengebäck", porções de massa	Grelha	1		220-240	-	15-25
Croissant, porções de massa	Tabuleiro	1		150-170*	-	20-35
Tosta						
Gratinar tostas, 4 unidades	Grelha	2		-	3	5-15
Gratinar tostas, 12 unidades	Grelha	2		250	-	5-15
Dourar tostas	Grelha	3		-	3	3-6
* pré-aquecer						

Pizas, quiches e bolos salgados

O seu aparelho permite-lhe escolher entre inúmeros tipos de aquecimento para a preparação de pizas, quiches e bolos salgados. Nas tabelas dos valores de regulação encontra as regulações ideais para muitos pratos.

Respeite também as instruções no ponto relativo a Deixar levedar a massa.

Utilize apenas acessórios originais do seu aparelho. Eles adequam-se na perfeição ao interior do aparelho e aos modos de funcionamento.

Níveis

Utilize os níveis indicados.

Cozer num só nível

Para cozer num só nível utilize o seguinte nível:

- Nível 1

Cozer em dois níveis

Utilize ar quente circulante 4D. Os bolos que tiverem sido introduzidos ao mesmo tempo sobre tabuleiros ou em formas não têm necessariamente de ficar prontos ao mesmo tempo.

- Tabuleiro universal: nível 3
Tabuleiro: nível 1
- Formas sobre a grelha
primeira grelha: nível 3
segunda grelha: nível 1

A preparação simultânea de pratos permite-lhe poupar até 45 por cento de energia. Coloque as formas sobrepostas ou lado a lado no interior do aparelho.

Acessórios

Certifique-se de que utiliza sempre acessórios adequados e que os introduz corretamente.

Grelha

Inserir a grelha com o lado aberto virado para a porta do aparelho e a curvatura virada para baixo. Coloque sempre recipientes e formas por cima da grelha.

Tabuleiro universal ou tabuleiro

Inserir o tabuleiro universal ou tabuleiro cuidadosamente até ao fim, com a parte arredondada virada para a porta do aparelho.

Utilize o tabuleiro universal para fazer piza com muita cobertura.

Formas para bolos

As mais apropriadas são as formas escuras em metal.

As formas em folha-de-flandres, cerâmica e vidro prolongam o tempo de cozedura e o bolo não coze de modo uniforme.

Papel manteiga

Utilize apenas papel manteiga, que é apropriado para a temperatura selecionada. Corte sempre o papel manteiga em excesso.

Produtos ultracongelados

Não utilize produtos ultracongelados cobertos de gelo. Remova o gelo do alimento.

Os produtos ultracongelados ficam pré-cozidos apenas parcialmente. Mesmo depois de cozidos, mantêm um tom tostado irregular.

Valores de regulação recomendados

Na tabela encontra o tipo de aquecimento ideal para diversos pratos. A temperatura e o tempo de cozedura variam em função da quantidade e da composição da massa. Por esse motivo, são indicadas zonas de regulação. Comece por experimentar os valores mais baixos. Uma temperatura mais baixa permite tostar de um modo uniforme. Se necessário, regule para um valor mais elevado da próxima vez.

Conselho: Os tempos de cozedura não podem ser reduzidos aumentando a temperatura. Isso faria com que o prato ficasse cozido apenas por fora, mas cru por dentro.



Os valores de regulação são aplicáveis à introdução do prato no aparelho frio. Assim, poupará até cerca de 20% de energia. Ao pré-aquecer, estará a reduzir os tempos de cozedura indicados em alguns minutos.



















Determinados pratos requerem um pré-aquecimento que está indicado na tabela. Coloque o seu prato e acessório no interior do aparelho apenas após o pré-aquecimento.

Se pretender cozinhar sem seguir nenhuma receita específica, oriente-se por uma receita semelhante da tabela.

Retire os acessórios não utilizados do interior do aparelho. Assim, obterá um ótimo resultado de cozedura e poupará até cerca de 20% de energia.

Tipos de aquecimento usados:

-  Ar quente circulante 4D
-  Calor superior/inferior
-  Potência para pizzas

Prato	Acessórios	Nível do tabuleiro	Tipo de aquecimento	Temperatura em °C	Duração em min.
Pizza					
Pizza, fresca	Tabuleiro	1		200-220	20-30
Pizza, fresca, 2 níveis	Tabuleiro universal + tabuleiro	3+1		180-200	35-45
Pizza, fresca, base de massa fina	Tabuleiro de pizza	1		210-230	20-30
Pizza, refrigerada	Grelha	1		210-230	10-20
Pizza, congelada					
Pizza com massa fina, 1 unidade	Grelha	1		210-230	10-20
Pizza com massa fina, 2 unidades	Grelha + tabuleiro	3+1		200-220	15-25
Pizza com massa alta, 1 unidade	Grelha	1		190-210	20-35
Pizza com massa alta, 2 unidades	Tabuleiro universal + grelha	3+1		160-180	25-35
Baguete de pizza	Grelha	1		200-220	20-30
Mini-pizza	Tabuleiro	1		210-230	10-20
Tartes salgadas & quiche					
Tartes salgadas em forma	Forma de mola com Ø 28 cm	1		170-190	50-60
Quiche	Forma de tarte, tabuleiro preto	1		190-210	30-45
Tarte flambée	Tabuleiro universal	1		260-280*	10-20
Pastéis com recheio	Forma para gratinados	1		190-200	40-50
Pastéis com recheio	Forma para gratinados	2		170-190	50-70
Empanada	Tabuleiro universal	1		180-190	35-45
Borek	Tabuleiro universal	1		180-200	35-45
Borek	Tabuleiro universal	1		180-200	35-45
* pré-aquecer					

Gratinados e soufflés

O seu aparelho permite-lhe escolher entre inúmeros tipos de aquecimento para a preparação de gratinados e soufflés. Nas tabelas dos valores de regulação encontra as regulações ideais para muitos pratos.

Utilize apenas acessórios originais do seu aparelho. Eles adequam-se na perfeição ao interior do aparelho e aos modos de funcionamento.

Níveis

Utilize sempre os níveis indicados.

Pode preparar os pratos num só nível em formas ou com o tabuleiro universal.

- Formas sobre a grelha: nível 1
- Tabuleiro universal: nível 2

Também pode preparar os soufflés em banho-maria ou no tabuleiro universal. Para esse efeito, coloque o tabuleiro universal no nível 1.

A preparação simultânea de pratos permite-lhe poupar até 45 por cento de energia. Coloque as formas lado a lado no interior do aparelho.

Acessórios

Certifique-se de que utiliza sempre acessórios adequados e que os introduz corretamente.

Grelha

Inserir a grelha com o lado aberto virado para a porta do aparelho e a curvatura virada para baixo. Coloque sempre recipientes e formas por cima da grelha.

Tabuleiro universal

Inserir o tabuleiro universal cuidadosamente até ao fim, com a parte arredondada virada para a porta do aparelho.

Recipiente

Para soufflés e gratinados utilize um recipiente largo e plano. Os alimentos preparados num recipiente alto e estreito precisam de mais tempo e ficam mais escuros em cima.

Valores de regulação recomendados

Na tabela encontra o tipo de aquecimento ideal para diversos gratinados e soufflés. A temperatura e o tempo de cozedura variam em função da quantidade e da receita. A consistência de um soufflé depende do tamanho do recipiente e da altura do soufflé. Por esse

motivo, são indicadas zonas de regulação. Comece por experimentar os valores mais baixos. Uma temperatura mais baixa permite tostar de um modo uniforme. Se necessário, regule para um valor mais elevado da próxima vez.

Conselho: Os tempos de cozedura não podem ser reduzidos aumentando a temperatura. Isto faria com os gratinados e soufflés ficassem cozidos apenas por fora, mas crus por dentro.



Os valores de regulação são aplicáveis à introdução do prato no aparelho frio. Assim, poupará até cerca de







20% de energia. Ao pré-aquecer, estará a reduzir os tempos de cozedura indicados em alguns minutos.

Se pretender preparar um prato sem seguir nenhuma receita específica, oriente-se por um prato semelhante da tabela.

Retire os acessórios não utilizados do interior do aparelho. Assim, obterá um ótimo resultado de cozedura e poupará até cerca de 20% de energia.

Tipos de aquecimento usados:

-  Ar quente circulante 4D
-  Calor superior/inferior
-  Potência para pizzas

Gratinados e soufflés	Acessórios / recipiente	Nível	Tipo de aquecimento	Temperatura em °C	Duração em min.
Gratinado, salgado, ingredientes cozinhados	Forma para gratinados	1		200-220	35-55
Soufflé doce	Forma para gratinados	1		170-190	45-60
Lasanha, fresca, 1 kg	Forma para gratinados	1		160-180	50-60
Lasanha, congelada, 400 g	Tabuleiro universal	1		190-210	30-40
Gratinado de batata, ingredientes crus, 4 cm de altura	Forma para gratinados	1		170-180	50-60
Soufflé	Forma para gratinados	1		160-170*	40-50
Soufflé	Formas para doses individuais	1		170-190	65-75

* pré-aquecer

Aves

O seu aparelho permite-lhe escolher entre vários tipos de aquecimento para a preparação de pratos de aves. Nas tabelas dos valores de regulação encontra as regulações ideais para alguns pratos.

Assar na grelha

Assar na grelha é especialmente adequado para aves grandes ou para assar mais de uma ave em simultâneo.

Insira o tabuleiro universal com a grelha colocada no nível indicado. Certifique-se de que a grelha assenta corretamente sobre o tabuleiro universal.

→ "Acessórios" na página 11

Consoante o tamanho e o tipo de ave, deite até ½ litro(s) de água no tabuleiro universal. As gotas de gordura são recolhidas. Pode preparar um molho a partir do suco produzido pelo assado. Além disso, é produzido menos fumo e o interior do aparelho fica mais limpo.

Assados em recipientes

Utilize apenas recipientes apropriados para levar ao forno. Verifique se o recipiente que escolheu cabe no interior do aparelho.

Recipientes de vidro são os mais apropriados. Colocar o recipiente de vidro quente sobre uma base seca. Se a base estiver húmida ou fria, o vidro pode estalar.

As assadeiras reluzentes em aço inoxidável ou alumínio refletem o calor como um espelho e são, por isso, apenas parcialmente adequadas. As aves cozem lentamente e coram menos. Utilize uma temperatura

mais elevada e/ou um tempo de cozedura mais prolongado.

Respeite as indicações do fabricante do seu recipiente para assados.

Recipiente aberto

Para assar aves, é preferível utilizar uma assadeira alta. Coloque a assadeira sobre a grelha. Se não tiver um recipiente adequado, utilize o tabuleiro universal.

Recipiente fechado

Com o recipiente fechado, o interior do aparelho fica visivelmente mais limpo durante a preparação. Certifique-se de que a tampa cabe e fecha bem. Coloque o recipiente sobre a grelha.

Ao abrir a tampa depois de cozinhar, pode sair vapor muito quente. Levante a parte de trás da tampa, para que o vapor quente possa sair para o outro lado.

As aves também podem ficar estaladiças se cozinhadas numa assadeira fechada. Para tal, utilize uma assadeira com tampa de vidro e regule uma temperatura mais elevada.

Grelhar

Mantenha a porta do aparelho fechada com o grill em funcionamento. Nunca grelhe com a porta do aparelho aberta.

Coloque os alimentos a grelhar sobre a grelha. Coloque adicionalmente o tabuleiro universal com a chanfradura virada para a porta do aparelho, pelo menos um nível mais abaixo. As gotas de gordura são recolhidas.

Se possível, escolha grelhados que tenham um peso e uma espessura idênticos. Desta forma, vão corar de

modo uniforme e ficam bem suculentos. Coloque os grelhados diretamente sobre a grelha.

Vire os grelhados com uma pinça para grelhados. Se espetar um garfo na carne, a carne perde suco e fica seca.

Conselhos

- É normal que a resistência do grelhador esteja sempre a ligar e desligar-se. A frequência com que isto acontece depende da potência do grelhador regulada.
- Pode haver produção de fumo enquanto grelha.

Valores de regulação recomendados

Na tabela encontra o tipo de aquecimento ideal para o seu prato de aves. A temperatura e o tempo de cozedura variam em função da quantidade, da composição e da temperatura dos alimentos. Por esse motivo, são indicadas zonas de regulação. Comece por experimentar os valores mais baixos. Se necessário, regule para um valor mais elevado da próxima vez.

Os valores de regulação são aplicáveis à introdução das aves acabadas de sair do frigorífico, sem recheio e prontas a assar no aparelho frio. Assim, poupará até cerca de 20% de energia. Ao pré-aquecer, estará a reduzir os tempos de cozedura indicados em alguns minutos.

Na tabela encontra informações sobre pratos de aves com sugestões de peso. Se pretender preparar uma ave mais pesada, utilize obrigatoriamente a temperatura mais baixa. No caso de ter várias peças

para assar, oriente-se pelo peso da peça mais pesada a fim de determinar o tempo de cozedura. Cada peça deve ter aproximadamente o mesmo peso.

Em regra, quanto maior for uma ave, tanto mais baixa é a temperatura e, em consequência, tanto maior o tempo de cozedura.

Vire a ave após aprox. 1/2 a 2/3 do tempo indicado.





Conselho: Utilize apenas papel manteiga, que é apropriado para a temperatura selecionada. Corte sempre o papel manteiga em excesso.













Dicas

- Se estiver a assar pato ou ganso, pique a pele por baixo das asas. Assim, a gordura pode escorrer.
- Corte a pele do peito de pato. Não vire o peito de pato.
- Ao virar aves, certifique-se de que é o lado do peito ou da pele que fica virado para baixo.
- Para a carne das aves ficar especialmente corada e estaladiça, pincele-a com manteiga, água salgada ou sumo de laranja perto do final do assado.

Retire os acessórios não utilizados do interior do aparelho. Assim, obterá um ótimo resultado de cozedura e poupará até cerca de 20% de energia.

Tipos de aquecimento usados:

-  Calor superior/inferior
-  Grelhar com ar circundante
-  Grelhar, grande quantidade
-  Potência para pizzas

Prato	Acessórios/recipiente	Nível	Tipo de aquecimento	Temperatura em °C	Nível do grelhador	Duração em min.
Frango						
Frango, 1 kg	Grelha	1		200-220	-	60-70
Filetes de peito de frango, 150 g cada (grelhar)	Grelha	2		-	3*	15-20
Pedaços de frango, 250 g cada	Grelha	2		220-230	-	30-35
Barrinhas de frango, panados, congelados	Tabuleiro universal	2		200-220	-	10-20
Galinha, 1,5 kg	Grelha	1		200-220	-	70-90
Pato & Ganso						
Pato, 2 kg	Grelha	1		180-200	-	90-110
Peito de pato, 300 g cada	Grelha	2		230-250	-	25-30
Ganso, 3 kg	Grelha	1		160-180	-	120-150
Coxas de ganso, 350 g cada	Grelha	2		210-230	-	40-50
Peru						
Peru jovem, 2,5 kg	Grelha	1		180-190	-	70-90
Peito de peru, sem osso, 1 kg	Recipiente fechado	1		240-260	-	80-100
Perna de peru, com osso, 1 kg	Grelha	1		180-200	-	80-100

* Pré-aquecer 5 min.

Carne

O seu aparelho permite-lhe escolher entre inúmeros tipos de aquecimento para a preparação de pratos de carne. Nas tabelas dos valores de regulação encontra as regulações ideais para muitos pratos.

Assar e estufar

Unte à vontade a carne magra com gordura ou recheie-a com tiras de bacon.

Corte um courato transversalmente. Ao virar o assado, certifique-se de que é o courato que fica virado para baixo.

Quando o assado estiver pronto, deverá deixá-lo repousar durante mais 10 minutos, com o interior do aparelho fechado e desligado. Deste modo, o suco da carne ficará mais bem distribuído. Se necessário, envolva o assado em folha de alumínio. No tempo de cozedura indicado não está contemplado o tempo de repouso recomendado.

Assar na grelha

Na grelha a carne fica especialmente estaladiça de todos os lados.

Consoante o tamanho e o tipo de carne, deite até ½ litro(s) de água no tabuleiro universal. As gotas de gordura e o suco do assado são recolhidos. Pode preparar um molho a partir do suco produzido pelo assado. Além disso, é produzido menos fumo e o interior do aparelho fica mais limpo.

Insira o tabuleiro universal com a grelha colocada no nível indicado. Certifique-se de que a grelha assenta corretamente sobre o tabuleiro universal.

→ "Acessórios" na página 11

Assar e estufar num recipiente

É mais confortável assar e estufar num recipiente. É mais fácil retirar o recipiente com o assado do interior do aparelho e preparar o molho diretamente no recipiente.

Utilize apenas recipientes apropriados para levar ao forno. Verifique se o recipiente que escolheu cabe no interior do aparelho.

Recipientes de vidro são os mais apropriados. Colocar o recipiente de vidro quente sobre uma base seca. Se a base estiver húmida ou fria, o vidro pode estalar.

Junte um pouco mais de líquido à carne magra. No recipiente de vidro, o fundo do recipiente deve ficar coberto até aprox. ½ cm de altura.

A quantidade do líquido depende do tipo de carne, do material do recipiente e da utilização ou não de uma tampa. Se preparar carne numa assadeira de metal escura ou esmaltada, é necessário deitar mais líquido do que se fosse num recipiente de vidro.

Durante o assado, o líquido evapora do recipiente de vidro. Se necessário, deite mais líquido com cuidado.

As assadeiras reluzentes em aço inoxidável ou alumínio refletem o calor como um espelho e são, por isso, apenas parcialmente adequadas. A carne coze lentamente e cora menos. Utilize uma temperatura mais elevada e/ou um tempo de cozedura mais prolongado.

Respeite as indicações do fabricante do seu recipiente para assados.

Recipiente aberto

Para assar carne, é preferível utilizar uma assadeira alta. Coloque a assadeira sobre a grelha. Se não tiver um recipiente adequado, utilize o tabuleiro universal.

Recipiente fechado

Com o recipiente fechado, o interior do aparelho fica visivelmente mais limpo durante a preparação. Certifique-se de que a tampa cabe e fecha bem. Coloque o recipiente sobre a grelha.

A distância entre a carne e a tampa tem de ser de, pelo menos, 3 cm. O volume da carne pode aumentar.

Ao abrir a tampa depois de cozinhar, pode sair vapor muito quente. Levante a parte de trás da tampa, para que o vapor quente possa sair para o outro lado.

Para estufar, pode ser necessário saltear a carne antes. Para o molho do estufado, adicione água, vinho, vinagre ou algo semelhante. O fundo do recipiente deve ficar coberto até 1-2 cm de altura.

Durante o assado, o líquido evapora do recipiente de vidro. Se necessário, deite mais líquido com cuidado.

A carne também pode ficar estaladiça se cozinhada numa assadeira fechada. Para tal, utilize uma assadeira com tampa de vidro e regule uma temperatura mais elevada.

Grelhar

Mantenha a porta do aparelho fechada com o grill em funcionamento. Nunca grelhe com a porta do aparelho aberta.

Coloque os alimentos a grelhar sobre a grelha. Coloque adicionalmente o tabuleiro universal com a chanfradura virada para a porta do aparelho, pelo menos um nível mais abaixo. As gotas de gordura são recolhidas.

Se possível, escolha grelhados que tenham um peso e uma espessura idênticos. Desta forma, vão corar de modo uniforme e ficam bem suculentos. Coloque os grelhados diretamente sobre a grelha.

Vire os grelhados com uma pinça para grelhados. Se espetar um garfo na carne, a carne perde suco e fica seca.

Deite sal nos alimentos a grelhar só depois de estarem grelhados. O sal retém a água da carne.

Conselhos

- É normal que a resistência do grelhador esteja sempre a ligar e desligar-se. A frequência com que isto acontece depende da potência do grelhador regulada.
- Pode haver produção de fumo enquanto grelha.

Valores de regulação recomendados

Na tabela encontra o tipo de aquecimento ideal para inúmeras receitas de carne. A temperatura e o tempo de cozedura variam em função da quantidade, da composição e da temperatura dos alimentos. Por esse motivo, são indicadas zonas de regulação. Comece por experimentar os valores mais baixos. Se necessário, regule para um valor mais elevado da próxima vez.

Os valores de regulação são aplicáveis à introdução da carne, acabada de sair do frigorífico, no aparelho frio. Assim, poupará até cerca de 20% de energia. Ao pré-aquecer, estará a reduzir os tempos de cozedura indicados em alguns minutos.

Na tabela encontra informações sobre nacos para assar com sugestões de peso. Se pretender assar um naco mais pesado, utilize obrigatoriamente a temperatura mais baixa. No caso de ter vários nacos para assar, oriente-se pelo peso do naco mais pesado a fim de determinar o tempo de cozedura. Cada peça deve ter aproximadamente o mesmo peso.



Em regra, quanto maior for um assado, tanto menor é a temperatura e, em consequência, tanto maior o tempo de cozedura.



















Vire o assado e o grelhado após aprox. 1/2 a 2/3 do tempo indicado.

Se pretender preparar um prato sem seguir nenhuma receita específica, oriente-se por um prato semelhante da tabela. Encontra informações adicionais nas dicas sobre assados, estufados e grelhados no final da tabela dos valores de regulação.

Retire os acessórios não utilizados do interior do aparelho. Assim, obterá um ótimo resultado de cozedura e poupará até cerca de 20% de energia.

Tipos de aquecimento usados:

-  Calor superior/inferior
-  Grelhar com ar circundante
-  Grelhar, grande quantidade

Prato	Acessórios / recipiente	Nível do tabuleiro	Tipo de aquecimento	Temperatura em °C	Nível do grelhador	Duração em min.
Carne de porco						
Carne de porco para assar sem courato, p. ex. cachaço, 1,5 kg	Grelha	1		180-200	-	120-130
Carne de porco para assar com courato, p. ex. pá, 2 kg	Grelha	1		190-200	-	130-140
Lombo de porco assado, 1,5 kg	Recipiente aberto	1		220-230	-	70-80
Lombinho de porco, 400 g	Grelha	2		220-230	-	20-25
Carne de porco defumada com osso, 1 kg (com um pouco de água adicionada)	Recipiente fechado	1		210-220	-	60-80
Bifes de porco, 2 cm de espessura	Grelha	3		-	2	16-20
Medalhões de porco, 3 cm de espessura	Grelha	3		-	3*	8-12
Carne de vaca						
Lombo de vaca, no ponto, 1 kg	Grelha	1		210-220	-	40-50
Carne de vaca para estufar, 1,5 kg	Recipiente fechado	1		200-220	-	130-140
Rosbife, no ponto, 1,5 kg	Grelha	1		220-230	-	60-70
Bife, 3 cm de espessura, no ponto	Grelha	2		-	3	15-20
Hambúrguer, 3-4 cm de altura***	Grelha	2		-	3	20-30
Carne de vitela						
Carne de vitela para assar, 1,5 kg	Recipiente aberto	1		160-170	-	100-120
Perna de vitela, 1,5 kg	Recipiente aberto	1		200-210	-	100-110
Carne de borrego						
Perna de borrego sem osso, no ponto, 1,5 kg	Grelha	1		170-190	-	50-70
Lombo de borrego com osso****	Grelha	1		180-190	-	40-50
Costeleta de borrego**	Grelha	2		-	3	12-18
Salsichas						
Salsichas grelhadas	Grelha	2		-	3	10-20
Pratos de carne						
Rolo de carne picada, 1 kg	Recipiente aberto	1		170-180	-	70-80

* pré-aquecer

** Introduzir o tabuleiro universal no nível 1

*** virar após 2/3 do tempo total

**** sem virar

Dicas para assar, estufar e grelhar

O interior do aparelho fica muito sujo.	Prepare os seus alimentos numa assadeira tapada ou utilize a chapa para grelhados. Se utilizar a chapa para grelhados, obterá resultados excelentes. A chapa para grelhados pode ser comprada posteriormente como acessório especial.
O assado ficou muito escuro e a crosta ficou com partes queimadas e/ou o assado ficou muito seco.	Verifique o nível e a temperatura. Para a próxima vez, selecione uma temperatura mais baixa e, se necessário, reduza o tempo do assado.
A crosta ficou muito fina.	Aumente a temperatura ou ligue o grill por breves instantes no fim do assado.
O assado tem bom aspeto mas o molho ficou queimado.	Para a próxima vez, opte por um tabuleiro mais pequeno e, se necessário, junte mais líquido.
O assado tem bom aspeto mas o molho ficou muito claro e aguado.	Para a próxima vez, opte por um recipiente maior e, se necessário, junte menos líquido.
Ao estufar, a carne fica esturricada.	O recipiente tem de ter uma tampa adequada e vedar bem. Reduza a temperatura e, se necessário, adicione mais líquido durante o estufado.
O grelhado fica ressequido.	Deite sal na carne só depois de estar grelhada. O sal retém a água da carne. Não espete os grelhados ao virar. Utilize uma pinça para voltar grelhados.

Peixe

O seu aparelho permite-lhe escolher entre vários tipos de aquecimento para a preparação de pratos de peixe. Nas tabelas dos valores de regulação encontra as regulações ideais para muitos pratos.

Não é necessário virar peixes inteiros. Coloque o peixe inteiro de barriga para baixo, com as barbatanas dorsais para cima, no interior do aparelho. Para dar mais estabilidade ao peixe, enfie uma batata cortada ao meio ou um pequeno recipiente termorresistente na barriga do peixe.

Saberá que o peixe está cozinhado, se a barbatana dorsal se soltar facilmente.

Assar e grelhar na grelha

Coloque os alimentos a grelhar sobre a grelha. Coloque adicionalmente o tabuleiro universal com a chanfradura virada para a porta do aparelho, pelo menos um nível mais abaixo.

Consoante o tamanho e o tipo de peixe, deite até ½ litro de água no tabuleiro universal. O líquido que escorre é recolhido. É produzido menos fumo e o interior do aparelho fica mais limpo.

Mantenha a porta do aparelho fechada com o grill em funcionamento. Nunca grelhe com a porta do aparelho aberta.

Se possível, escolha grelhados que tenham um peso e uma espessura idênticos. Desta forma, vão corar de modo uniforme e ficam bem suculentos. Coloque os grelhados diretamente sobre a grelha.

Vire os grelhados com uma pinça para grelhados. Se espetar o peixe com um garfo, este perde suco e seca.

Conselhos

- É normal que a resistência do grelhador esteja sempre a ligar e desligar-se. A frequência com que isto acontece depende da potência do grelhador regulada.
- Pode haver produção de fumo enquanto grelha.

Assar e estufar em recipientes

Utilize apenas recipientes apropriados para levar ao forno. Verifique se o recipiente que escolheu cabe no interior do aparelho.

Recipientes de vidro são os mais apropriados. Colocar o recipiente de vidro quente sobre uma base seca. Se a base estiver húmida ou fria, o vidro pode estalar.

As assadeiras reluzentes em aço inoxidável ou alumínio refletem o calor como um espelho e são, por isso, apenas parcialmente adequadas. O peixe coze lentamente e cora menos. Utilize uma temperatura mais elevada e/ou um tempo de cozedura mais prolongado.

Respeite as indicações do fabricante do seu recipiente para assados.

Recipiente aberto

Para preparar um peixe inteiro, é preferível utilizar uma assadeira alta. Coloque a assadeira sobre a grelha. Se não tiver um recipiente adequado, utilize o tabuleiro universal.

Recipiente fechado

Com o recipiente fechado, o interior do aparelho fica visivelmente mais limpo durante a preparação.

Certifique-se de que a tampa cabe e fecha bem.

Coloque o recipiente sobre a grelha.

Para estufar, deite no recipiente duas a três colheres de sopa de líquido ou um pouco de sumo de limão ou vinagre.

Ao abrir a tampa depois de cozinhar, pode sair vapor muito quente. Levante a parte de trás da tampa, para que o vapor quente possa sair para o outro lado.

O peixe também pode ficar estaladiço se cozinhado numa assadeira fechada. Para tal, utilize uma assadeira com tampa de vidro e regule uma temperatura mais elevada.

Valores de regulação recomendados

Na tabela encontra o tipo de aquecimento ideal para as suas receitas de peixe. A temperatura e o tempo de cozedura variam em função da quantidade, da composição e da temperatura dos alimentos. Por esse motivo, são indicadas zonas de regulação. Comece por

experimentar os valores mais baixos. Se necessário, regule para um valor mais elevado da próxima vez.

Os valores de regulação são aplicáveis à introdução do peixe, acabado de sair do frigorífico, no aparelho frio. Assim, poupará até cerca de 20% de energia. Ao pré-aquecer, estará a reduzir os tempos de cozedura indicados em alguns minutos.

Na tabela encontra informações sobre pratos de peixe com sugestões de peso. Se pretender preparar um peixe mais pesado, utilize obrigatoriamente a temperatura mais baixa. No caso de vários peixes, oriente-se pelo peso do peixe mais pesado a fim de determinar o tempo de cozedura. Cada peixe deve ter aproximadamente o mesmo peso.



Em regra, quanto maior for um peixe, tanto mais baixa é a temperatura e, em consequência, tanto maior o tempo de cozedura.







Se não tiver sido colocado de barriga, vire o peixe após aprox. ½ a ⅔ do tempo indicado.

Conselho: Utilize apenas papel manteiga, que é apropriado para a temperatura selecionada. Corte sempre o papel manteiga em excesso.

Retire os acessórios não utilizados do interior do aparelho. Assim, obterá um ótimo resultado de cozedura e poupará até cerca de 20% de energia.

Tipos de aquecimento usados:

-  Grelhar com ar circundante
-  Grelhar, grande quantidade
-  Potência para pizzas

Prato	Acessórios / recipiente	Nível	Tipo de aquecimento	Temperatura em °C	Nível do grelhador	Duração em min.
Peixe						
Peixe, grelhado, inteiro 300 g, p. ex. truta	Grelha	1		170-190	-	20-30
Peixe, grelhado, inteiro 1,5 kg, p. ex. salmão	Grelha	1		170-190	-	30-40
Filetes de peixe						
Filete de peixe, simples, grelhado	Grelha	2		-	1*	15-25
Postas de peixe						
Posta de peixe, 3 cm de espessura**	Grelha	2		-	3	18-22
Peixe, congelado						
Filete de peixe, simples	Recipiente fechado	1		210-230	-	25-40
Filete de peixe, gratinado	Grelha	2		220-240	-	35-45
Barrinhas de peixe (virar de vez em quando)	Tabuleiro	1		220-240	-	10-20

* pré-aquecer

** Introduzir o tabuleiro universal no nível 1

Legumes e acompanhamentos

Aqui encontra informações sobre a preparação de legumes grelhados, batatas e produtos de batata ultracongelados.

Retire os acessórios não utilizados do interior do aparelho. Assim, obterá um ótimo resultado de cozedura e poupará energia.

Níveis

Utilize os níveis indicados.

Preparação num só nível

Oriente-se pelas indicações constantes da tabela.

Preparação em dois níveis

Utilize ar quente circulante 4D. Os tabuleiros que tiverem sido introduzidos ao mesmo tempo não têm necessariamente de ficar prontos ao mesmo tempo.

- Tabuleiro universal: nível 3
- Tabuleiro: nível 1

Acessórios

Certifique-se de que utiliza sempre acessórios adequados e que os introduz corretamente.

Grelha

Inserir a grelha com o lado aberto virado para a porta do aparelho e a curvatura virada para baixo. Coloque sempre recipientes e formas por cima da grelha.

Tabuleiro universal ou tabuleiro

Inserir o tabuleiro universal ou tabuleiro cuidadosamente até ao fim, com a parte arredondada virada para a porta do aparelho.

Papel manteiga

Utilize apenas papel manteiga, que é apropriado para a temperatura selecionada. Corte sempre o papel manteiga em excesso.

Valores de regulação recomendados





Na tabela encontra o tipo de aquecimento ideal para diversas receitas. A temperatura e o tempo variam em







função da quantidade e da composição dos alimentos. Por esse motivo, são indicadas zonas de regulação. Comece por experimentar os valores mais baixos. Uma temperatura mais baixa permite tostar de um modo uniforme. Se necessário, regule para um valor mais elevado da próxima vez.

Os valores de regulação são aplicáveis à introdução do prato no aparelho frio. Ao pré-aquecer, estará a reduzir os tempos indicados em alguns minutos.

Se pretender preparar um prato sem seguir nenhuma receita específica, oriente-se por um prato semelhante da tabela.

Tipos de aquecimento usados:

-  Ar quente circulante 4D
-  Calor superior/inferior
-  Grelhar, grande quantidade
-  Potência para pizzas

Prato	Acessórios	Nível	Tipo de aquecimento	Temperatura em °C	Nível do grelhador	Duração em min.
Pratos de legumes						
Legumes grelhados	Tabuleiro universal	3		-	3	10-15
Batatas						
Batatas assadas, em metades	Tabuleiro universal	1		160-180	-	45-60
Produtos de batata, congelados						
Fritada de batata (virar de vez em quando)	Tabuleiro universal	2		200-220	-	20-30
Pastéis de batata recheados (virar de vez em quando)	Tabuleiro universal	2		190-210	-	15-25
Croquetes	Tabuleiro	1		200-220	-	15-25
Batatas fritas (virar de vez em quando)	Tabuleiro	1		190-210	-	20-30
Batatas fritas, 2 níveis (virar de vez em quando)	Tabuleiro universal + tabuleiro	3+1		200-220	-	30-40

Iogurte

Com o seu aparelho pode fabricar o seu próprio iogurte.

Preparar iogurte

Retire os acessórios e armações do interior do aparelho. O interior do aparelho tem de estar vazio. Não abrir a porta do aparelho durante o funcionamento.

1. Aquecer 1 litro de leite (3,5 % de gordura) na placa de cozinhar a 90 °C e deixar arrefecer a 40 °C.

No caso de leite ultrapasteurizado, basta aquecer a 40 °C.

2. Adicionar 150 g de iogurte (refrigerado).
3. Deitar em taças ou pequenos frascos e cobrir com película aderente.
4. Colocar chávenas ou copos no fundo do aparelho e ajustar tal como indicado na tabela.
5. Após a preparação, coloque o iogurte no frigorífico para arrefecer.

Tipo de aquecimento usado:

-  Calor superior/inferior

Prato	Acessórios	Nível	Tipo de aquecimento	Temperatura em °C	Tempo de duração em horas
Iogurte	Formas para doses individuais	Base do forno		40-45	8-9

Tipos de aquecimento Eco

Ar quente circulante Eco e calor superior/inferior Eco são tipos de aquecimento inteligentes para a preparação saborosa de carne, peixe e doçaria. O aparelho regula na perfeição a alimentação de energia no interior do aparelho. O alimento é preparado por fases com o calor residual. Assim, fica mais suculento e menos tostado. Conforme a preparação e os alimentos é possível poupar energia. Este efeito perde-se se, durante a cozedura, abrir previamente a porta do aparelho ou através do pré-aquecimento.

Utilize apenas os acessórios originais do seu aparelho. Eles estão perfeitamente adaptados ao interior do

aparelho e aos tipos de funcionamento. Retire do interior do aparelho os acessórios de que não necessita.

Insira os alimentos no interior frio e vazio do aparelho. Selecione uma temperatura com ar quente circulante Eco entre 125-275 °C e com calor superior/inferior Eco entre 150-250 °C. Mantenha a porta do aparelho fechada durante a cozedura. Cozinhe apenas num nível.

Este tipo de aquecimento Ar quente circulante Eco é usado para determinar o consumo de energia no modo de recirculação de ar e a classe de eficiência energética. O tipo de aquecimento calor superior/

inferior Eco é usado no modo convencional para determinar o consumo de energia.

O tipo de aquecimento de ar quente circulante Eco é usado para determinar a classe de eficiência energética.

Acessórios

Certifique-se de que utiliza sempre acessórios adequados e que os introduz corretamente.

Grelha

Inserir a grelha com o lado aberto virado para a porta do aparelho e a curvatura virada para baixo. Coloque sempre recipientes e formas por cima da grelha.

Tabuleiro universal ou tabuleiro

Inserir o tabuleiro universal ou tabuleiro cuidadosamente até ao fim, com a parte arredondada virada para a porta do aparelho.

Formas e recipientes para bolos

As mais apropriadas são as formas escuras em metal. Elas permitem-lhe poupar até 35 por cento de energia.

Os recipientes em aço inoxidável ou alumínio refletem o calor como um espelho. Recipientes não refletores em esmalte, vidro termorresistente ou alumínio fundido são os mais apropriados.

As formas em folha-de-Flandres, cerâmica ou vidro prolongam o tempo de cozedura e o bolo não coze de modo uniforme.

Papel manteiga



Utilize apenas papel manteiga, que é apropriado para a temperatura selecionada. Corte sempre o papel manteiga em excesso.





















Valores de regulação recomendados







Aqui encontra indicações sobre vários pratos. A temperatura e o tempo de cozedura variam em função da quantidade e composição da massa. Por esse motivo, são indicadas zonas de regulação. Comece por experimentar os valores mais baixos. Uma temperatura mais baixa permite tostar os bolos de um modo uniforme. Se necessário, regule para um valor mais elevado da próxima vez.

Conselho: Os tempos de cozedura não podem ser reduzidos aumentando a temperatura. Isso faria com que os bolos ou produtos de pastelaria ficassem cozidos apenas por fora, mas crus por dentro.

Tipos de aquecimento usados:

-  Ar quente circulante eco
-  Calor superior/inferior eco

Prato	Acessórios / recipiente	Nível	Tipo de aquecimento	Temperatura em °C	Duração em min.
Bolos em formas					
Bolo de massa batida na forma	Forma redonda baixa com abertura/de bolo inglês	1		140-160	60-80
Base de tarte de massa batida	Forma de tarte	1		140-160	20-40
Massa, 2 ovos	Forma de tarte	1		150-170	20-30
Pão-de-ló recheado, 3 ovos	Forma de mola com Ø 26 cm	1		160-170	25-35
Pão-de-ló recheado, 6 ovos	Forma de mola com Ø 28 cm	1		150-160	50-60
Bolo lêvedo redondo	Forma de "Gugelhupf"	1		150-160	65-75
Bolo no tabuleiro					
Bolo de massa batida com cobertura seca	Tabuleiro	1		160-180	20-40
Bolo com massa de tarte e cobertura seca	Tabuleiro	1		170-180	25-35
Trança levedada, coroa levedada	Tabuleiro	1		150-160	35-45
Bolo lêvedo com cobertura seca	Tabuleiro	1		150-170	20-35
Bolos pequenos					
Queques	Tabuleiro para queques	2		160-180	15-30
Bolinhos	Tabuleiro	1		150-160	25-35
Folhado	Tabuleiro	2		170-190	25-50
Bolo de massa de choux	Tabuleiro	1		200-220	35-45
Bolachas	Tabuleiro	2		140-160	15-30
Biscoitos	Tabuleiro	2		140-150	25-40
Bolos lêvedos pequenos	Tabuleiro	1		150-160	30-40
Pão & pãezinhos					
Pão de mistura, 1,5 kg	Forma de bolo inglês	1		200-210	35-45
Pão árabe	Tabuleiro universal	1		250-270	15-20
Pãezinhos, doces, frescos	Tabuleiro	1		170-190	15-20

Prato	Acessórios / recipiente	Nível	Tipo de aquecimento	Temperatura em °C	Duração em min.
Pãezinhos, frescos	Tabuleiro	1		180-200	25-35
Carne					
Carne de porco para assar sem courato, p. ex. cachaço, 1,5 kg	Recipiente aberto	1		180-190	120-140
Carne de vaca para estufar, 1,5 kg	Recipiente fechado	1		200-220	140-160
Carne de vitela para assar, 1,5 kg	Recipiente aberto	1		170-180	110-130
Peixe					
Peixe, estufado, inteiro 300 g, p. ex. truta	Recipiente fechado	1		190-210	25-35
Peixe, estufado, inteiro 1,5 kg, p. ex. salmão	Recipiente fechado	1		190-210	45-55
Filete de peixe, simples, estufado	Recipiente fechado	1		190-210	15-35

Acrilamida nos alimentos

A acrilamida forma-se sobretudo em produtos à base de batata e cereais preparados a altas temperaturas,

como p. ex. batatas fritas, torradas, pãezinhos, pão ou bolinhos e bolachinhas de pastelaria (biscoitos, pães e bolos de especiarias, speculoos).

Dicas para a preparação isenta de acrilamida

Avisos gerais	<ul style="list-style-type: none"> ■ Mantenha os tempos de cozedura o mais curtos possível. ■ Os alimentos devem tostar até adquirirem um tom dourado, não devem ficar muito escuros. ■ Os alimentos maiores e mais grossos contêm menos acrilamida.
Cozer	Com Calor superior/inferior no máx. a 200 °C. Com Ar quente circulante no máx. a 180 °C.
Bolachas	Com Calor superior/inferior no máx. a 190 °C. Com Ar quente circulante no máx. a 170 °C. O ovo ou a gema de ovo reduzem a formação de acrilamida.
Batatas fritas no forno	Dispor num tabuleiro de modo uniforme e numa só camada. Não dispor mais de 400 g por tabuleiro, para que as batatas não fiquem ressequidas.

Desidratar

Com ar quente circulante 4D pode desidratar com resultados extraordinários. Esta forma de conservar os alimentos concentra as substâncias aromatizantes graças à eliminação da água.

Utilize apenas fruta, legumes e ervas aromáticas em boas condições e lave-os bem. Cubra a grelha com papel manteiga ou papel vegetal. Deixe a fruta escorrer bem e seque-a.

Corte-a, se necessário, em pedaços iguais ou fatias finas. Coloque a fruta com casca no recipiente com a superfície cortada virada para cima. Certifique-se de que tanto a fruta como os cogumelos não ficam sobrepostos na grelha.

Rale os legumes e branqueie-os de seguida. Escorra bem os legumes branqueados e distribua-os uniformemente sobre a grelha.

Seque as ervas aromáticas com o talo. Distribua as ervas aromáticas uniformemente e ligeiramente empilhadas sobre a grelha.

Para desidratar utilize os seguintes níveis:

- 1 grelha: nível 2
- 2 grelhas: nível 3+1

A fruta e os legumes muito sumarentos devem ser virados várias vezes. Depois de secar, separe de imediato os alimentos desidratados do papel.

Valores de regulação recomendados

Na tabela encontra as regulações para desidratar vários alimentos. A temperatura e a duração dependem do tipo, da humidade, maturidade e espessura do alimento a desidratar. Quanto mais tempo deixar o alimento a desidratar, tanto mais eficaz será a sua conservação. Quanto mais finas forem as fatias, tanto mais rápida será a desidratação e o alimento conservará melhor o seu aroma. Por esse motivo, são indicadas zonas de regulação.

Se pretender desidratar um alimento, oriente-se por um alimento semelhante da tabela.

Tipo de aquecimento usado:

-  Ar quente circulante 4D

Fruta, legumes e ervas aromáticas	Acessórios	Nível	Tipo de aquecimento	Temperatura em °C	Tempo de duração em horas
Frutos de sementes (rodela de maçã, 3 mm de espessura, 200 g por grelha)	Grelha	2		80	4-7
Fruta com caroço (ameixas)	Grelha	2		80	8-10
Raízes tuberosas (cenouras), raspadas, branqueadas	Grelha	2		80	4-7
Cogumelos laminados	Grelha	2		60	6-8
Ervas aromáticas, preparadas	1-2 grelhas	-		60	2-6

Fazer compotas

Pode fazer compotas de frutas e legumes no seu aparelho.

Aviso – Perigo de ferimentos!

Se os alimentos tiverem sido preparados incorretamente, os frascos de compota podem rebentar. Respeitar as indicações relativas à preparação de compotas.

Frascos

Utilize apenas frascos de conserva limpos e sem danos. Utilize apenas anéis de borracha termorresistentes, limpos e sem danos. Verifique previamente os grampos e as molas.

Quando fizer compotas, utilize apenas frascos de conserva do mesmo tamanho e com o mesmo alimento. No interior do aparelho pode cozinhar em simultâneo o conteúdo de, no máximo, seis frascos de conserva com ½, 1 ou 1½ litros. Não utilize frascos maiores nem mais altos. As tampas podem rebentar.

Durante a confeção de compotas, os frascos de conserva não podem entrar em contacto uns com os outros no interior do aparelho.

Preparar fruta e legumes

Utilize apenas fruta e legumes em excelentes condições. Lave-os bem.

Descasque a fruta e os legumes consoante o tipo, descaroce e triture, enchendo os frascos de conserva até aprox. 2 cm abaixo da borda.

Fruta

Encha os frascos de conserva com a fruta e calda de açúcar quente sem espuma (aprox. 400 ml para um frasco de 1 litro). Num litro de água:

- aprox. 250 g de açúcar no caso de fruta doce
- aprox. 500 g de açúcar no caso de fruta ácida

Legumes

Encha os frascos de conserva com os legumes e água quente fervida.

Lave as bordas dos frascos, pois têm de estar limpas. Coloque um anel de borracha húmido e uma tampa em cada frasco. Feche os frascos com os grampos. Coloque os frascos no tabuleiro universal, de maneira a que não se toquem. Deite 500 ml de água quente (aprox. 80 °C) no tabuleiro universal. Regule tal como é indicado na tabela.

Terminar a confeção de compotas

Fruta

Após algum tempo, começam a surgir pequenas bolhas próximas umas das outras. Desligue o aparelho, assim que se formar o ponto pérola em todos os frascos de conserva. Uma vez decorrido o tempo de pós-aquecimento, retire os frascos do interior do aparelho.

Legumes

Após algum tempo, começam a surgir pequenas bolhas próximas umas das outras. Assim que se formar o ponto pérola em todos os frascos de conserva, reduza a temperatura para 120 °C e mantenha os frascos dentro do aparelho fechado para continuar a formar o ponto pérola, tal como indicado na tabela. Após este período, desligue o aparelho e, tal como indicado na tabela, aproveite o calor residual durante mais alguns minutos.

Depois de concluir a confeção, retire os frascos do interior do aparelho e coloque-os sobre um pano limpo. Não coloque os frascos quentes sobre uma superfície fria ou molhada, pois podem estalar. Tape os frascos de conserva para não entrar ar. Só retire os grampos quando os frascos tiverem arrefecido.

Valores de regulação recomendados

Os tempos indicados na tabela dos valores de regulação são valores de referência para a confeção de compotas de fruta e legumes. Podem ser influenciados pela temperatura ambiente, pelo número de frascos, calor, pela quantidade e quantidade do conteúdo do frasco. Os dados dizem respeito a frascos redondos de 1 litro. Antes de desligar, verifique se o ponto de pérola já se formou em todos os frascos. O processo de formação do ponto de pérola começa após aprox. 30-60 minutos.

Tipo de aquecimento usado:

- Ar quente circulante 4D

Fazer compotas	Recipiente	Nível	Tipo de aquecimento	Temperatura em °C	Duração em min.
Legumes, p. ex. cenouras	Frasco de 1 litro	1		160-170	Até atingir o ponto pérola: 30-40
				120	A partir do ponto pérola: 30-40
				-	Calor residual: 30
Legumes, p. ex. pepinos	Frasco de 1 litro	1		160-170	Até atingir o ponto pérola: 30-40
				-	Calor residual: 30
Fruta com caroço, p. ex. cerejas, ameixas	Frasco de 1 litro	1		160-170	Até atingir o ponto pérola: 30-40
				-	Calor residual: 35
Frutos de sementes, p. ex. maçãs, morangos	Frasco de 1 litro	1		160-170	Até atingir o ponto pérola: 30-40
				-	Calor residual: 25

Deixar levedar a massa

Pode deixar levedar massa lêveda mais depressa dentro do aparelho do que à temperatura ambiente. Utilize o tipo de aquecimento Calor superior/inferior. Coloque o aparelho em funcionamento apenas depois de ter arrefecido completamente.

Deixe levedar a massa lêveda sempre duas vezes. Respeite as indicações contidas nas tabelas dos valores de regulação para a 1.^a e a 2.^a fermentações (fermentação da massa e fermentação individual).

Fermentação da massa

Regule tal como é indicado na tabela e aqueça o aparelho. Coloque o recipiente com a massa sobre a grelha.

Durante o processo de cozedura, não abra a porta do aparelho para não haver perda de humidade. Cubra a massa com um pano húmido.

Fermentação individual

Coloque o bolo no nível indicado na tabela.

Se pretender pré-aquecer, a fermentação individual ocorre fora do aparelho, num local quente.

Valores de regulação recomendados

A temperatura e o tempo de cozedura variam em função do tipo e da quantidade dos ingredientes. Por esse motivo, as indicações constantes da tabela dos valores de regulação são valores de referência.

Tipo de aquecimento usado:

- Calor superior/inferior

Prato	Acessórios / recipiente	Nível	Tipo de aquecimento	Passo	Temperatura em °C	Duração em min.
Massa lêveda, ligeira	Taça	1		Fermentação da massa	35-40	25-30
	Tabuleiro	1		Fermentação individual	35-40	10-20
Massa lêveda, consistente e rica em matéria gorda	Taça	1		Fermentação da massa	35-40	20-40
	Tabuleiro	1		Fermentação individual	35-40	15-25

Descongela

O tipo de aquecimento Descongela serve para descongelar fruta, legumes e bolos ultracongelados. De preferência, descongelar as aves, a carne e o peixe no frigorífico.

Para descongelar utilize o seguinte nível:

- Tabuleiro: nível 1

Valores de regulação recomendados

As indicações de tempo constantes da tabela são valores de referência. Variam em função da qualidade, da temperatura de congelação (-18°C) e da composição dos alimentos. São indicados intervalos de tempo. Comece por regular o tempo mais curto e prolongue-o, se necessário.

Conselho: Os alimentos que foram congelados espalmados ou em doses individuais descongelam mais rapidamente do que se tiverem sido congelados em bloco.



Retire os alimentos congelados da embalagem e coloque-os na grelha, dentro de um recipiente adequado.

Entretanto, vire ou mexa os alimentos uma ou duas vezes. Os bocados grandes devem ser virados várias vezes. Vá separando os alimentos ou retire do interior do aparelho as partes já descongeladas.

Deixe os alimentos descongelados repousar ainda 10 a 30 minutos no aparelho desligado até não se registarem diferenças de temperatura.

Tipo de aquecimento usado:

-  Descongelar

Prato	Acessórios	Nível	Tipo de aquecimento	Temperatura em °C	Duração em min.
Pão, pãezinhos					
Pão & pãezinhos em geral	Tabuleiro	1		50	40-70
Bolos					
Bolos, suculentos	Tabuleiro	1		50	70-90
Bolos, secos	Tabuleiro	1		60	60-75

Manter quente

Com o tipo de aquecimento Calor superior/ inferior a 70 °C pode manter quentes pratos acabados de confeccionar. Desta forma, evitará a formação de condensação e não precisa de lavar o interior do aparelho.

Os pratos acabados de confeccionar não devem ser mantidos quentes durante mais de duas horas. Tenha em atenção que, enquanto estão a ser aquecidos, muitos pratos continuam a cozinhar. Se necessário, tape os pratos.

Refeições de teste

Estas tabelas foram elaboradas para institutos de ensaio, a fim de facilitar os ensaios e testes do aparelho.

De acordo com a norma EN 60350-1.

Cozer

Os bolos que tiverem sido introduzidos ao mesmo tempo sobre tabuleiros ou em formas não têm necessariamente de ficar prontos ao mesmo tempo.

Níveis para cozer em dois níveis:

- Tabuleiro universal: nível 3
Tabuleiro: nível 1

Bolo de maçã coberto



Bolo de maçã coberto num só nível: dispor as formas de mola escuras uma ao lado da outra.





Bolos em formas de mola em folha-de-flandres: cozer num só nível com calor superior/inferior. Utilize o tabuleiro universal em vez da grelha e coloque a forma de mola por cima.

Conselhos

- Os valores de regulação são aplicáveis à introdução no aparelho frio.
- Respeite as indicações relativas ao pré-aquecimento contidas nas tabelas. Os valores de regulação não preveem o aquecimento rápido.
- Para cozer, utilize primeiro a mais baixa das temperaturas indicadas.

Tipos de aquecimento usados:

-  Ar quente circulante 4D
-  Calor superior/inferior
-  Potência para pizzas

Prato	Acessórios	Nível do tabuleiro	Tipo de aquecimento	Temperatura em °C	Duração em min.
Cozer					
Biscoitos	Tabuleiro	1		150-160*	25-40
Biscoitos	Tabuleiro	1		140-150*	25-35
Biscoitos, 2 níveis	Tabuleiro universal + tabuleiro	3+1		140-150*	30-40
Bolinhos	Tabuleiro	1		160*	25-35
Bolinhos	Tabuleiro	1		150*	25-35
Bolinhos, 2 níveis	Tabuleiro universal + tabuleiro	3+1		150*	25-35
Pão-de-ló de água	Forma de mola com Ø 26 cm	1		160-170**	25-35
Pão-de-ló de água	Forma de mola com Ø 26 cm	1		160-170**	25-35
Bolo de maçã coberto	2 formas de chapa preta Ø 20 cm	1		180-200	60-70
Bolo de maçã coberto	2 formas de chapa preta Ø 20 cm	1		170-180	60-80

* Pré-aquecer 5 min., não utilize a função de aquecimento rápido

** pré-aquecer, não utilize a função de aquecimento rápido

Grelhar

Adicionalmente, coloque o tabuleiro universal. O líquido é recolhido e o interior do aparelho fica mais limpo.

Tipo de aquecimento usado:

- Grelhar, grande quantidade

Prato	Acessórios	Nível	Tipo de aquecimento	Nível do grelhador	Duração em min.
Grelhar					
Dourar tostas	Grelha	3	<input type="checkbox"/>	3	3-6
Hambúrgueres de vaca, 12 unidades*	Grelha	2	<input type="checkbox"/>	3	20-30
* virar após 2/3 do tempo total					



Thank you for buying a Bosch Home Appliance!

Register your new device on MyBosch now and profit directly from:

- **Expert tips & tricks for your appliance**
- **Warranty extension options**
- **Discounts for accessories & spare-parts**
- **Digital manual and all appliance data at hand**
- **Easy access to Bosch Home Appliances Service**

Free and easy registration – also on mobile phones:
www.bosch-home.com/welcome



Looking for help? You'll find it here.

Expert advice for your Bosch home appliances, need help with problems or a repair from Bosch experts.

Find out everything about the many ways Bosch can support you:

www.bosch-home.com/service

Contact data of all countries are listed in the attached service directory.

Robert Bosch Hausgeräte GmbH

Carl-Wery-Straße 34

81739 München

Germany

www.bosch-home.com



9000999428

980118