



Krátko a jednoducho: všetko, čo Vaša umývačka riadu potrebuje ...
Pred prvým použitím si naprieč tomu prečítajte návod na sprevádzkovanie a používanie zariadenia!

1

Nastavenie zariadenia na zmäkčovanie vody *

Vybavené rýchlo ...

Zistite si hodnotu tvrdosti vody u vodárenského podniku a zapíšete si ju ...

Hodnota tvrdosti vody °dH	Škála tvrdosti	mmol/l	Hodnota nastavenia
0-6	na mätko	0-1,1	0-6
7-8	na mätko	1,2-1,4	7-8
9-10	stredná	1,5-1,8	9-10
11-12	stredná	1,9-2,1	11-12
13-16	stredná	2,2-2,9	13-16
17-21	na tvrdo	3,0-3,7	17-21
22-30	na tvrdo	3,8-5,4	22-30
31-50	na tvrdo	5,5-8,9	31-50

* len pred prvým umývaním alebo pri zmenenej tvrdosti vody

a takto nastavíte

- Otvorte dvierka.
 - Zapnite vypínač zapnuté/vypnuté
 - Stlačte tlačidlo Info 3 sekúnd, kým na displeji navrchu sa nezobrazí nasledujúci text:
Listovanie s <
Nastavenie s - +
Opustenie s Setup 3 sec.
 - Tlačidlo > stláčajte dovtedy, kým sa na displeji navrchu nezobrazí „tvrdosť vody“.
 - Tlačidlami + - preveďte nastavenie.
 - Stlačte tlačidlo Info 3 sekúnd.
- Hodnota nastavenia sa v zariadení uloží.

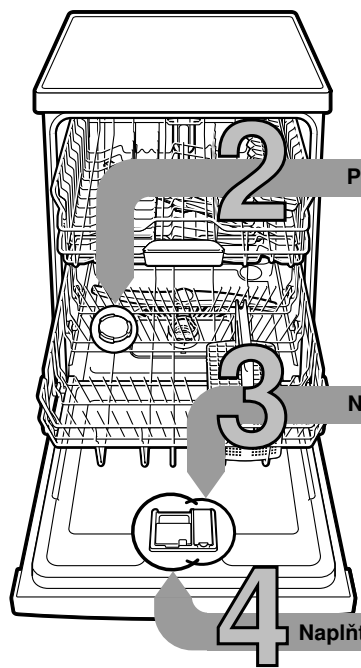

Pridajte špeciálnu soľ

Uvoľňuje vápno (nie je potrebné pri nastavenej hodnote 0!) ...



Vytočte uzáver.



Len pred prvým umývaním naplňte vodu do zásobníka na soľ.



Nasypte špeciálnu soľ (nikdy nie čistiaci prostriedok!).



Zatvorte uzáver. Ihneď opláchnite.

Naplňte leštidlo

Žiarivo čisté ...



Stlačte značku 1, nadvihnite uzáver 2.



Naplňte leštidlo.



Zatvorte uzáver. CVAK!

Naplňte umývací prostriedok

Silné nečistoty, mnoho umývacieho prostriedku ...



Eventuálne otvorte uzáver (stlačením tlačidla).



Pozor, Kombinované produkty nie sú vhodné pre všetky programy, dbajte na pokyny výrobcu.

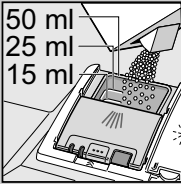

Umývací prostriedok pridajte len do suchého zásobníka na umývací prostriedok.



Zasuňte uzáver, stlačte. PLOP!

5

Zapnite spotrebič

6

Zvoľte program

Rýchlo, úsporne alebo intenzívne ...

Prehľad programov

V tomto prehľade je znázornený maximálny možný počet programov. Zodpovedajúce programy Vášho spotrebiča rozoznajte, prosím, na ovládacom paneli. Programové údaje sú laboratorne namerané hodnoty podľa európskej normy EN 50242. Odchýlky v praktickej prevádzke sú možné

* polovičná normovaná náplň
 ** Program, ktorý je vhodné v noci.
 Predĺžená doba behu, za to veľmi ticho.

	Intenzívny 70°	Auto 65° / 75°	Auto 45° / 65°	Eco 50°	Auto 35° / 45°	Sklo 40°	Noc **	Rýchly 45°	Predumytie
Trvanie v hod. : min.	2:25	1:50 - 2:25	1:30 - 2:40	3:45	1:25 - 1:40	1:45	3:55	0:35 *	0:15
Spotreba el. energie v kWh	1,20	0,95 - 1,20	0,65 - 1,25	0,72 - 0,73	0,65 - 0,75	0,85	0,80	0,80	0,05
Spotreba vody v litroch	11 - 14	10 - 14	6 - 17	7,5	10 - 15	11 - 14	8	10	4



Spustíte program Začíname ...

7

8

Vypnite spotrebič Všetko čisté ...

Údržba a starostlivosť

Pre perfektné výsledky umývania ...

Čistenie čerpadla odpadovej vody



Otočte valec filtra, vyjmite filtračný systém ...

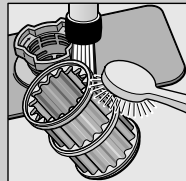

Omyte pod tečúcou vodou ...

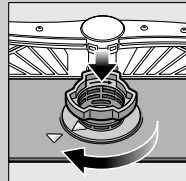

Nasadte ...

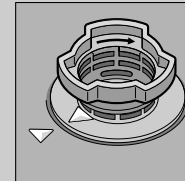

Priskrutkujte filtračný systém. **DBAJTE NA OZNAČENIE!**

- Vytiahnite sieťovú zástrčku
- Sítka demontujte a vodu vyčerpajte
- Kryt vypáčte (A)
- Skontrolujte oblasť obežného kola, či sa tam nenachádzajú cudzorodé telesá
- Kryt počutelne zaklapnete (B)
- Založte sítka

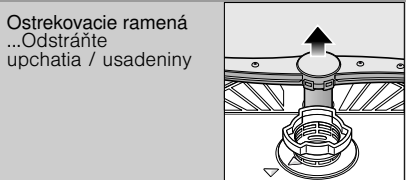

Ostrekovacie ramená ...Odstráňte upchatia / usadeniny

Spodné rameno vyberte ťahom smerom nahor ...

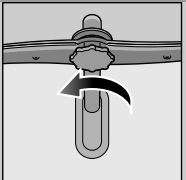

Odskrutkujte horné rameno ...

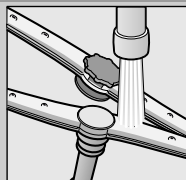

Očistite pod tečúcou vodou (použite prípadne špáradlo) Vyčistite ostrekovacie dýzy ...

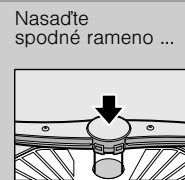

Nasadte spodné rameno ...



Napevno priskrutkujte horné rameno

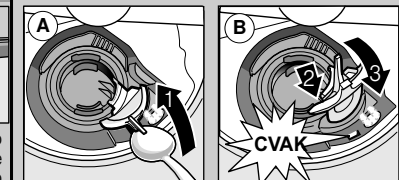

Malé problémy môžete odstrániť sami ...

... pretože svojpomoc sa vypláca!

Ďalšie pokyny nájdete v návode na použitie

Porucha	Možné príčiny	Náprava
Kontrolka „“ svieti	Prívodná armatúra je zaseknutá alebo upchatá 	<ul style="list-style-type: none"> ▶ Otvorte prívodovú armatúru ▶ 1. Odskrutkujte prípojku vody. ▶ 2. Vyčistite filter v prípojke vody. ▶ 3. Veľkosť prietoku musí pri otvorenom prívode vody dosahovať min. 10 l/min. Pri nižšom prietoku nechajte vymeniť prívodnú armatúru. ▶ Založte prívodnú hadicu tak, aby bola bez zalomení.
Indikácia „E:22“	Sítka sú znečistené alebo upchaté	▶ Vyčistite filter (viď hore).
Kontrolky „E:24“ a „“ svietia *	Hadica odpadovej vody je upchatá alebo zalomená Kryt čerpadla odpadovej vody nie je namontovaný	<ul style="list-style-type: none"> ▶ Založte hadicu odpadovej vody tak, aby bola bez zalomení. ▶ Namontujte kryt (viď hore).
Kontrolky „E:25“ a „“ svietia *	Zablokované čerpadlo odpadovej vody	▶ Vyčistite čerpadlo odpadovej vody (viď hore).
Svieti indikácia ostatných porúch „E:XX“	Technická porucha spotrebiča	<ul style="list-style-type: none"> ▶ Zavolajte servisné stredisko (uvedte indikáciu poruchy). ▶ Odpojte spotrebič zo siete.
Zostatková voda v umývačke	Umývací program sa ešte neskončil	▶ Zapnite a zatvorte umývačku resp. zrušte program (pozri zrušenie programu).
Hrdza na príbore	Príbor nie je odolný voči hrdzi Tvrdé čepele nožov sú náchylnejšie Nevlastná hrdza	<ul style="list-style-type: none"> ▶ Používajte príbor vhodný pre umývanie v umývačke riadu. ▶ Nikdy neumývajte v umývačke riadu hrdzavejúce časti/kusy.

Porucha	Možné príčiny	Náprava
Riad nie je čistý Piesok alebo zrnkovité pozostatky na riade 	<ul style="list-style-type: none"> Prímalo čističa Zvolený nevhodný program Upchaté dýzy ostrekovacích ramien Zanesený alebo nedostatočne upevnený filter Blokované ostrekovacie ramená 	<ul style="list-style-type: none"> ▶ Oddeľte kusy riadu od seba, uložte riad tak, aby sa vzájomne nedotýkali. ▶ Dbajte na pokyny výrobcu (čistič). ▶ Zvoľte silnejší program. ▶ Vyčistite ostrekovacie ramená (viď hore). ▶ Vyčistite filter (viď hore). ▶ Uložte riad tak, aby sa ostrekovacie ramená mohli voľne otáčať.
Škvryny a šmuhy	Nastavené príliš veľké/ príliš malé dávkovanie leštidla	<ul style="list-style-type: none"> ▶ Pri šmuhách: Znížte dávkovanie. ▶ Pri vodných alebo vápenatých škvrnách: Zvýšte dávkovanie.
Riad nevyschne	Leštidlo Použitý kombinovaný umývací prostriedok má zlý sušiaci výkon Nastavenie spotrebiča	<ul style="list-style-type: none"> ▶ Zvýšte dávkovanie. Zmeňte výrobok. ▶ Používajte leštiaci prostriedok.
Mliečny povlak na riade (odstrániteľný)	Zle nastavené zmäkčovanie vody Chýba špeciálna soľ	<ul style="list-style-type: none"> ▶ Aktivujte intenzívne sušenie (podľa modelu). ▶ Nastavte zmäkčovanie správne. ▶ Doplňte špeciálnu soľ.
Mliečne povlaky, zakalené/matné poháre (neodstrániteľné)	Poháre nehodiace sa do umývačky riadu	<ul style="list-style-type: none"> ▶ Používajte poháre vhodné pre umývanie v umývačke riadu. ▶ Použite čistič šetrný ku sklu.
Umelohmotné časti/časti riadu pofarbené	Prímalo čističa Zafarbenie farbivom z potravín (paradajková omáčka)	<ul style="list-style-type: none"> ▶ Dbajte na pokyny výrobcu (čistič). ▶ Zafarbenia nie sú závadou; vyblednutie pri ďalších umývaniach.

* podľa modelu

Prerušenie programu ...

Správne vkladanie riadu ...

Otvorte dverka. Stlačte tlačidlo START cca. 3 sekúnd (Reset).



Na displeji sa objaví: „Program bol zrušený“. Zatvorte dvere.



Program ďalej pokračuje cca. 1 minútu. Na displeji sa objaví: „Hotovo“. Otvorte dverka. Vypnite vypínač zapnuté/vypnuté .

Riad vhodný pre umývanie v umývačke riadu (bez pozostatkov popola, vosku, mazacieho tuku, farby, etikiet; veľké zvyšky marmelády, mliečnych výrobkov a jedál nahrubo odstráňte) uložte podľa návodu na použitie a skontrolujte, či sa ostrekovacie ramená môžu voľne otáčať.