

Kort och lätthanterlig: Allt som din diskmaskin behöver ...  
**Läs dock monterings- och bruksanvisningarna innan du använder diskmaskinen första gången!**

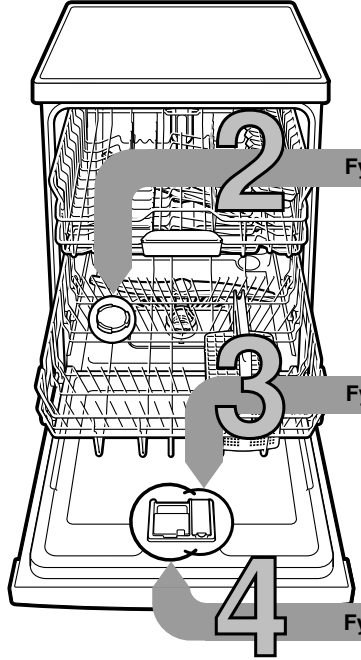

1

**Ställ in avhärdaaren \***

Fråga ditt kommunala vattenverk efter vattnets hårdhetsgrad och anteckna nedan ...



\* endast före första diskningen eller vid ändrad hårdhetsgrad



°dH	Hårdhetsområde	mmol/l	Seg	A	B	C
0-6	mjukt	0-1,1	0	○	○	○
7-16	medel	1,2-2,9	1	●	○	○
17-21	hårt	3,0-3,7	2	●	●	○
22-35	hårt	3,8-6,2	3	●	●	●

Snabbt avklarad ...

**och ställ in**

- Slå på PÅ-/AV-omkopplaren
- Håll tangenten > intryckt och tryck på START-tangenten tills S och W blinkar.
- Släpp upp tangenten. Indikatorn S blinkar och indikatorn A lyser (= steg 1).
- Ändra inställningen på följande sätt.
- Tryck upprepade gånger på tangenten < tills det önskade steget är inställt.
- Tryck på START-tangenten. Indikatorerna S och W slocknar. Det inställda steget är lagrat.
- Stäng luckan.

**Fylla på specialsalt**

Löser kalk (behövs inte vid inställningsvärde 0!) ...



Vrid upp locket.



Fyll endast saltbehållaren med vatten före första diskningen.



Fyll på specialsalt (aldrig diskmedel!).



Stäng locket. Diska omgående.

**Fyll på sköljglans**

Skinande blankt ...



Tryck på markering 1, lyft lock 2.



Fylla på sköljglans



Stäng locket. KLICK!

**Fyll på diskmedel**

Mycket smuts, mycket diskmedel ...



Öppna eventuellt lock (tryck på tangenten).



Obs, Kombinerade produkter passar inte alla program, beakta tillverkarens råd.



Tillsätt diskmedel endast i torr diskmedelsfack.



Stäng locket, tryck. PLOPP!

5

**Starta maskinen**

6

**Välj ett program**

Express, sparsam eller intensiv ...

**Programöversikt**

I denna översikt visas det max. möjliga antalet program. Vilka program din maskin har framgår av kontrollpanelen

Programdata är laboriermätvärden enligt den europeiska normen EN 50242. Avvikelser i praktiken är möjliga. \* halv normalbelastning

	Intensiv 70°	Normal 65°	Eco 50°	Skon 40°	Snabb 45°	Fördiskning
Programtid i minuter	←	3:30 - 1:25	→	←	0:29 *	0:15
Strömförbrukning i kWh	←	1,50 - 0,85	→	←	0,80	0,05
Vattenförbrukning i liter	←	15 - 12	→	←	10	4

9

**Starta program** Maskinen kommer igång ...

7

**Extrafunktioner \*\***

Spara tid (VarioSpeed) ... uppnås genom ökad energianvändning för oförändrad rengöringseffekt.

Halvfull maskin ... vid liten disk mängd, sparar vatten, energi och tid.

Intensivzon ... perfekt för blandat disk gods. Spoltryck och disktemperatur höjs något.

Hygiene (Hygiene) ... Under diskningen höjs temperaturen. Därigenom uppnås en högre hygienisk status.

Extratorkning ... förbättrar torkningsresultatet genom höjd temperatur vid sköljning. (se upp med ömtåligt disk gods).

Flexibilitet ...

\*\* beroende på modell

**Stäng av maskinen** Allt klart ...

### Underhåll och skötsel

För perfekt diskresultat ...

### Rengöring av avloppspumpen

**Silar**  
...Kontrollera,  
rengör eventuellt

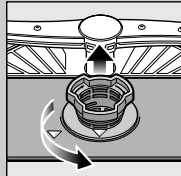

Vrid silcylindern,  
ta bort silsystemet ...

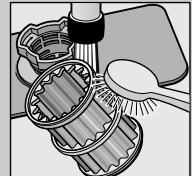

spola av under  
rinnande vatten ...

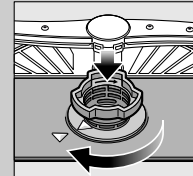

sätt tillbaka ...

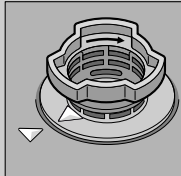

Skruva  
åt silsystemet  
**OBSERVERA  
MARKERINGEN!**

- Dra ur stickkontakten ur vägguttaget
- Ta bort silarna och ös ut vattnet
- Bänd upp täcksivian (A)
- Kontrollera att det inte finns något främmande föremål i närheten av vinghjulet
- Se till att täcksivian snäpper fast (B)
- Sätt silarna på plats

**Spolarmar**  
...Ta bort stopp /  
avlagringar



dra den undre armen  
uppåt ...



skruva loss  
den övre armen ...



rengör  
spölmunstyckena  
under rinnande  
vatten (eventuellt  
med tandpetare) ...

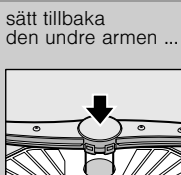

sätt tillbaka  
den undre armen ...



skruva fast  
den övre armen

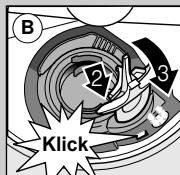
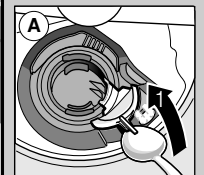

### Avhjälpa mindre fel på egen hand ...

... det lönar sig att själv åtgärda felet!

Ytterligare upplysningar hittar du i bruksanvisningen

Fel	Möjliga orsaker	Åtgärd
Indikatorn "☹" lyser	<p>Vattentillförseln hämmad eventuellt beroende på kalkavlagringar</p> <p>Avloppsslangen är igentäppt eller vikt</p> <p>Täckskivan till avloppspumpen inte monterad</p> <p>Avloppspumpen är blockerad</p>	<ul style="list-style-type: none"> <li>▶ Öppna vattenkranen.</li> <li>▶ 1. Lossa vattenanslutningen.</li> <li>▶ 2. Rengör silen (i vattenanslutningen).</li> <li>▶ 3. Vattenflödet med öppen kran måste vara min. 10 l/min. Låt byta ut armaturen om flödet är lägre.</li> <li>▶ Lägg vattenslangen så att det inte blir något veck på den.</li> <li>▶ Lägg avloppsslangen utan veck.</li> <li>▶ Montera täckskiva (se ovan).</li> <li>▶ Gör ren avloppspumpen (se ovan).</li> </ul>
Indikatorn "☹" blinkar	Maskinen tekniskt defekt	<ul style="list-style-type: none"> <li>▶ Ring verkstadservice (ange felkod).</li> <li>▶ Dra ut kontakten ur vägguttaget.</li> </ul>
Vatten kvar i diskmaskinen	Programmet har ännu inte avslutats	<ul style="list-style-type: none"> <li>▶ Slå på maskinen och stäng den respektive avbryt programmet (se Avbryta programmet).</li> </ul>
Rost på besticken	<p>Ikke rostbeständiga bestick</p> <p>Hårda knivblad är känsligare</p> <p>Spår av rost från främmande föremål</p>	<ul style="list-style-type: none"> <li>▶ Använd bestick som tål maskindiskning.</li> <li>▶ Diska aldrig föremål som kan rosta i maskinen.</li> </ul>

Fel	Möjliga orsaker	Åtgärd
<p>Disken är inte ren</p> <p>Sand- eller grusliknande rester på diskgodset</p>	<p>Diskgods ligger på eller mot annat diskgods</p> <p>För lite diskmedel</p> <p>Olämpligt program har valts</p> <p>Spolarmsmunstyckena igentäppta</p> <p>Silarna är smutsiga eller sitter inte fast</p> <p>Spolarmarna blockerade</p>	<ul style="list-style-type: none"> <li>▶ Separera diskgodset, se till att diskgods inte kommer i kontakt med varann.</li> <li>▶ Följ anvisningarna från tillverkaren (av diskmedlet).</li> <li>▶ Välj ett program för hårdare smutsad disk.</li> <li>▶ Rengör spolarmarna (se ovan).</li> <li>▶ Rengör silarna (se ovan).</li> <li>▶ Placera diskgodset så att spolarmarna kan rotera fritt.</li> </ul>
Fläckar och ränder	Feldosering av sköljglans för mycket/för litet	<ul style="list-style-type: none"> <li>▶ Vid ränder: Minska doseringen.</li> <li>▶ Vid vatten- eller kalkfläckar: Öka doseringen.</li> </ul>
Disken blir inte torr	Sköljglans	<ul style="list-style-type: none"> <li>▶ Höj doseringen. Byt produkt.</li> <li>▶ Använd sköljglans.</li> </ul>
Mjölaktig beläggning på diskgodset (kan avlägsnas)	<p>Det använda kombinerade diskmedlet ger dåligt torkresultat</p> <p>Maskinställning</p> <p>Felaktigt inställd avhärdning</p> <p>Specialsalt fattas</p>	<ul style="list-style-type: none"> <li>▶ Aktivera intensivtorkning (allt efter modell).</li> <li>▶ Ställ in avhärdaren rätt.</li> <li>▶ Fyll på specialsalt.</li> </ul>
Mjölaktig beläggning, grumliga/matta glas (beläggningen kan ej avlägsnas)	Glaset tål ej maskindisk	<ul style="list-style-type: none"> <li>▶ Använd glas avsedda för diskning i maskin.</li> <li>▶ Använd diskmedel som är skonsamt för glas.</li> </ul>
Diskgods av plast missfärgat	<p>För lite diskmedel</p> <p>Missfärgning av livsmedelsfärg (tomatsås)</p>	<ul style="list-style-type: none"> <li>▶ Följ anvisningarna från tillverkaren (av diskmedlet).</li> <li>▶ Missfärgningen är ofärlig; Bleknar efter ytterligare diskningar.</li> </ul>

### Avbryta programmet ...

### Plocka in disken på rätt sätt ...

Håll START-tangenten intryckt under programmet i ca 3 sekunder (Reset) tills alla indikatorer slocknar.



Det som återstår av programmet för att pumpa ut restvattnet tar ca 1 minut.

Diskgods lämpligt för diskning i diskmaskin (utan rester av aska, vax, smörjfett, färg, klisteretiketter; avlägsna stora rester av marmelad, mejerivaror och andra större matrester). Plocka in disken enligt bruksanvisningen och kontrollera att spolarmarna kan röra sig fritt.