



BOSCH

Odmah
registrirajte
svoj novi uređaj
na portalu MyBosch i
ostvarite besplatne
pogodnosti:
[bosch-home.com/
welcome](https://bosch-home.com/welcome)



Perilica rublja

WAT...

hr Upute za uporabu i postavljanje

Vaša nova perilica rublja

Odlučili ste se za perilicu rublja marke Bosch.

Molimo Vas da odvojite nekoliko minuta kako biste pročitali i naučili prednosti Vaše perilice rublja.

Kako bi opravdali visoke standarde marke Bosch, svaka se perilica rublja koja napušta našu tvornicu, provjerava na funkcionalnost i ispravno stanje.

Više informacija o našim proizvodima, dodatnom priboru, rezervnim dijelovima i uslugama, možete dobiti na našoj internet stranici www.bosch-home.com ili kontaktirajte naše službe za korisnike.

Ukoliko se opisuje upotreba i instalacija različitih modela, o razlikama će biti istaknuto na odgovarajućim mjestima.



Perilicu rublja pustite u pogon tek nakon čitanja ovih uputa i uputa za postavljanje.

Informacije o prikazu

Upozorenje!

Ova kombinacija simbola i signalnih riječi upućuje na moguću opasnu situaciju. Ako se ne pridržavate, može dovesti do smrti ili ozljeda.

Pozor!

Ova signalna riječ upućuje na moguću opasnu situaciju. Ako se ne pridržavate, može dovesti do materijalnih šteta i/ili šteta po okoliš.

Napomena / savjet

Napomene za optimalno korištenje uređaja / korisne informacije.

1. 2. 3. / a) b) c)

Koraci su prikazani brojevima ili slovima.

■ / -

Nabrajanja su prikazana kućicom ili crticom.

Sadržaj

 Namjenska uporaba	4	Promjena unaprijed podešenih postavki programa.	16
 Sigurnosni naputci	5	Odabir dodatnih postavki programa .16	
Električna sigurnost	5	Stavljanje rublja u bubanj	16
Opasnost od ozljede.	5	Doziranje i punjenje deterdženta i sredstva za njegu rublja	17
Sigurnost za djecu	5	Početak programa.	18
 Zaštita okoliša	7	Zaštita za decu	18
Pakiranje/stari uređaj	7	Dodavanje rublja	18
Upute za uštedu	7	Promjena programa	19
 Upoznavanje Vašeg uređaja	8	Prekid programa	19
Perilica rublja	8	Kraj programa kod prekida ispiranja.19	
Polje za posluživanje	9	Kraj programa	19
Kontrolna ploča	10	Vađenje rublja/isključivanje uređaja .19	
 Rublje	11	 Senzorsko upravljanje	20
Priprema rublja	11	Automatika količine	20
Sortirajte rublje	11	Kontrolni sustav za ravnotežu	20
Štirkanje	11	VoltCheck	20
Bojenje/Izbjeljivanje	12	 Podešavanje signala	20
Namakanje	12	 Čišćenje i održavanje	21
 Deterdžent	12	Kućište stroja/upravljačko polje	21
Pravilan odabir deterdženta	12	Bubanj za pranje	21
Štednja energije i deterdženta	13	Uklanjanje kamenca	21
P+ Unaprijed podešene postavke programa	13	Ladica za deterdžent i kućište.	21
Temperatura	13	Crpka za otpadnu vodu začepljena. .22	
Broj okretaja centrifugiranja	13	Odvodno crijevo je začepljeno na sifonu	22
Gotovo u vremenu	14	Šito na dovodu vode začepljeno	23
P+ Dodatne postavke programa	15	 Smetnje - što učiniti?	23
Speed Eco	15	Deblokiranje u nuždi	23
Zaštita od gužvanja.	15	Naputci u polju za prikaz.	24
Voda&Ispiranje+	15	Smetnje - što učiniti?	25
Predpranje	15	 Servisna služba	27
 Upravljanje uređajem	16	 Tehnički podatci	27
Priprema perilice rublja.	16	 Postavljanje i priključivanje	28
Biranje programa/uključivanje uređaja	16	Opseg isporuke.	28
		Sigurnosni naputci.	28

Površina za postavljanje	29
Postavljanje na postolje ili na pod s drvenim gredama	29
Postavljanje na podest s ladicom	29
Ugradnja uređaja u čajnoj kuhinji	29
Skidanje zaštite za transport	29
Duljine crijeva i vodova	30
Dovod vode	31
Odvod vode	32
Izravnavanje	33
Električni priključak	33
Prije 1. pranja	34
Transportiranje	35



Namjenska uporaba

- Isključivo za uporabu u privatnom kućanstvima i kućanskom okruženju.
- Perilica rublja primjerena je za pranje strojno perivih tkanina i ručno perive vune u sapunici.
- Za uporabu s hladnom* vodom ili hladnom i toplom * pitkom vodom (maksimalno 60 °C) i uobičajenim deterdžentima i sredstvima za njegu koji su primjereni za korištenje u perilicama rublja.
- Prilikom doziranja svih deterdženata/ pomoćnih sredstava za pranje/ njegu/čišćenje, strogo se pridržavajte uputa proizvođača.
- Perilicu rublja mogu koristiti djeca od navršениh 8 godina starosti, osobe sa smanjenim fizičkim, senzornim ili mentalnim sposobnostima i osobe s nedostatkom iskustva ili znanja i to samo **pod nadzorom** ili ako su s radom uređaja **upoznate** od strane odgovorne osobe.
Djeca ne smiju vršiti radove čišćenja i održavanja bez nadzora.
- Ovaj uređaj predviđen je za korištenje do visine od maksimalno 4000 metara iznad morske razine.
- Držite djecu staru ispod 3 godine starosti podalje od perilice za rublje.
- Domaće životinje držite podalje od perilice za rublje.

Pročitajte upute za korištenje i postavljanje i sve druge priložene informacije koje se odnose na perilicu rublja i djelujte u skladu s njima.

Dokumentaciju sačuvajte za kasniju uporabu.

* ovisno o modelu

Sigurnosni naputci

Električna sigurnost

Upozorenje

Opasnost po život!

U slučaju kontakta s dijelovima koji provode napon postoji opasnost od strujnog udara.

- Mrežne utikače nikada ne dodirujte vlažnim rukama.
- Mrežni vod uvijek povlačite za utikač a nikada za vod budući da bi se u suprotnom mogao oštetiti.

Opasnost od ozljede

Upozorenje

Opasnost od ozljede!

- Kod podizanja perilice rublja na isturenim dijelovima (npr. za prozor za punjenje), sastavni bi dijelovi mogli napuknuti te tako uzrokovati ozljede.
Perilicu rublja ne podižite za isturene dijelove.
- Prilikom penjanja odn. stajanja na perilici rublja bi radna ploča mogla napuknuti te tako uzrokovati ozljede.
Ne penjite se na perilicu rublja.
- Prilikom naslanjanja/ stavljanja stvari na prozor za punjenje bi se perilica rublja mogla prevrnuti te uzrokovati ozljede.
Ne naslanjajte se na otvoreni prozor za punjenje.

- U slučaju dodira rotirajućeg bubnja možete ozlijediti ruke. Ne dodirujte rotirajući bubanj.
Pričekajte dok se bubanj ne prestane okretati.

Upozorenje

Opasnost od opekline vrućom parom!

Kod pranja na visokim temperaturama može doći do kontakta s vrućom sapunicom, npr. kod ispušavanja vruće sapunice u umivaonik što može uzrokovati opekline.
Ne dodirujte vruću sapunicu.

Sigurnost za djecu

Upozorenje

Opasnost po život!

Djeca bi se uslijed igranja s perilicom mogla dovesti u situacije opasne po život ili se ozlijediti.

- Ne ostavljate djecu pored perilice rublja bez nadzora!
- Djeci ne dopustite da se igraju perilicom rublja!

Upozorenje

Opasnost po život!

Djeca se mogu zatvoriti u uređaje i ugroziti svoje živote. Kod isluženih uređaja:

- izvucite mrežni utikač.
- odvojite mrežni vod i skinite ga zajedno s utikačem.
- uništite bravicu prozora za punjenje.

⚠ Upozorenje

Opasnost od gušenja!

Djeca se prilikom igranja mogu zamotati u folije i dijelove pakiranja ili ih navući preko glave, te se na taj način mogu ugušiti.

Pakiranja, folije i dijelove ambalaže držite na sigurnoj udaljenosti od djece.

⚠ Upozorenje

Opasnost od trovanja!

Deterdženti i sredstva za njegu rublja mogu u slučaju gutanja uzrokovati otrovanja.

Deterdžente i sredstva za njegu čuvajte na mjestima koja djeci nisu dostupna.

⚠ Upozorenje

Nadraživanje očiju/kože!

Kontakt s deterdžentom i sredstvom za njegu rublja može uzrokovati nadraživanje očiju/kože.

Deterdžente i sredstva za njegu čuvajte na mjestima koja djeci nisu dostupna.

⚠ Upozorenje

Opasnost od ozljede!

Kod pranja na visokim temperaturama, staklo prozora za punjenje postaje vruće. Spriječite djecu da dodiruju vrući prozor perilice rublja.



Zaštita okoliša

Pakiranje/stari uređaj



Zbrinite ambalažu na ekološki prihvatljiv način. Ovaj je uređaj označen u skladu s europskom smjernicom 2012/19/EU o otpadnim električnim i elektronskim uređajima (waste electrical and electronic equipment - WEEE). Smjernica određuje okvir za povratak i zbrinjavanje otpadnih uređaja valjan u cijeloj Europskoj Uniji.

Upute za uštedu

- Iskoristite maksimalnu količinu rublja za dotični program. Pregled programa → Dodatne upute uputstvima za uporabu i postavljanje
- Normalno zaprljano rublje perite bez pretrpanja.
- Kod lagano i normalno zaprljane odjeće možete štedjeti energiju i deterđent. → *Stranica 13*
- Temperature koje možete odabrati odnose se na oznake za održavanje tekstila. Temperature koje se dosegnu u perilici rublja mogu odstupati od onih kako bi se istodobno osigurala optimalna ušteda energije i rezultat pranja.

■ Naputak za potrošnju energije*:

→ *Stranica 10*

Prikaz daje informaciju o relativnoj visini potrošnje energije u odabranim programima.

Što više lampica indikatora svijeti, to je viša potrošnja.

Potrošnje možete usporediti u programima pri odabiru različitih postavki programa te se po želji odlučiti za onu postavku programa koja štedi energiju.

* ovisno o modelu

■ Način za uštedu energije:

rasvjeta polja za prikaz gasi se nakon nekoliko minuta, tipka  treperi. Za uključivanje rasvjete pritisnite bilo koji gumb.

Način za uštedu energije se ne aktivira sve dok je program u tijeku.

- Ako će se rublje na kraju sušiti u sušilici rublja izaberite broj okretaja centrifuge sukladno uputama proizvođača sušilice rublja.

Upoznavanje Vašeg uređaja

Perilica rublja

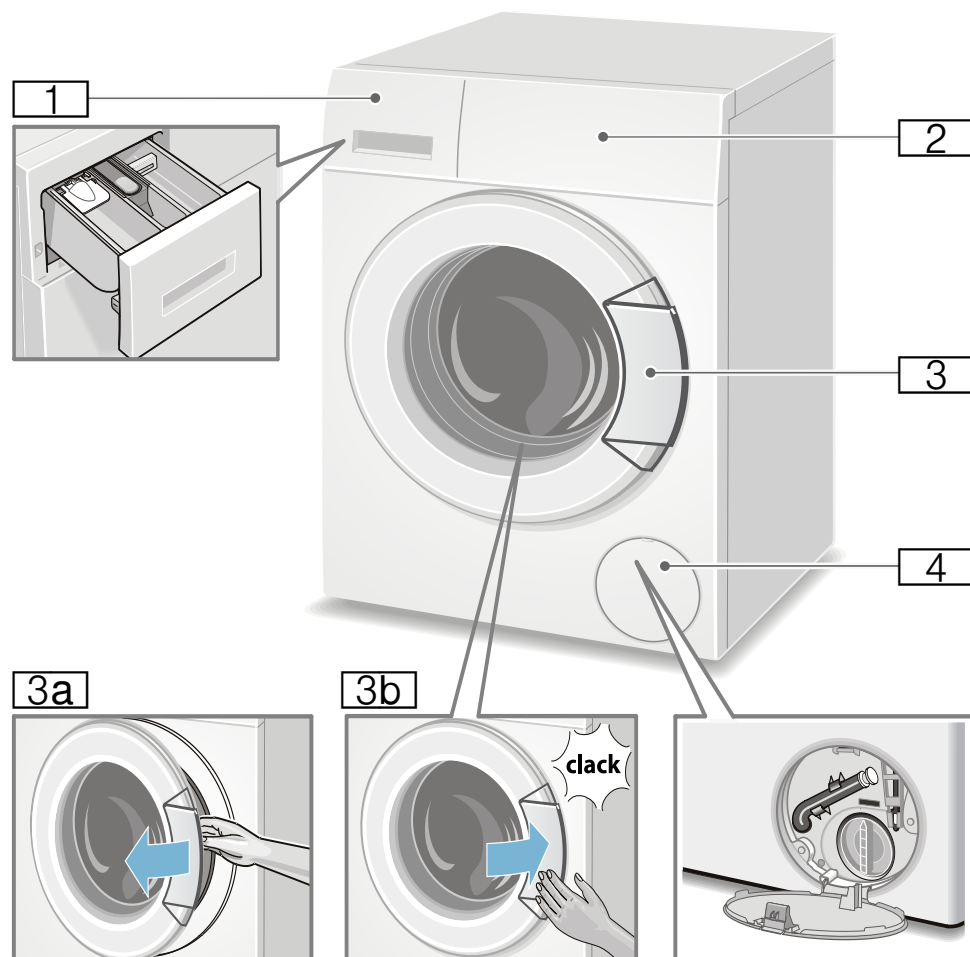

- 1** Ladica za deterdžent
→ *Stranica 17*
- 2** Upravljačko polje/polje prikaza
- 3** Prozor za punjenje s ručicom prozora
- 3a** Otvaranje prozora za punjenje
- 3b** Zatvaranje prozora za punjenje
- 4** Servisna zaklopka

Polje za posluživanje

Upravljačko polje ovisno o modelu

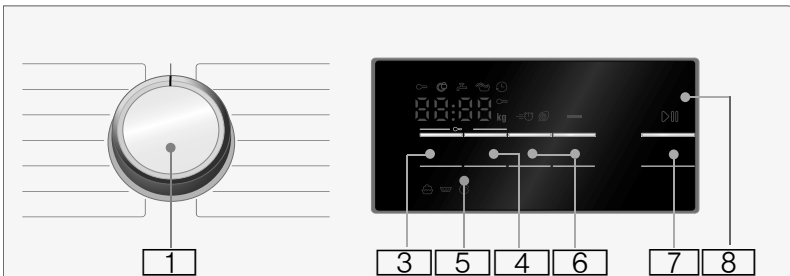
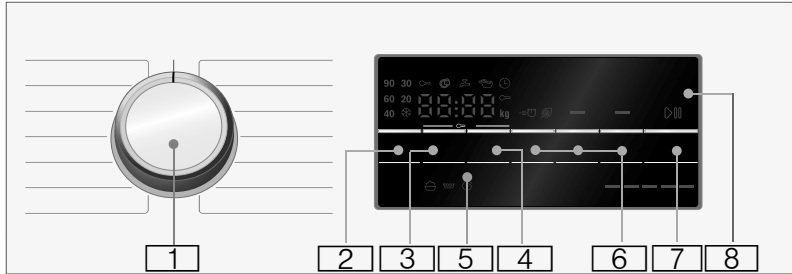

1 Birač programa

za odabir programa za uključivanje i isključivanje perilice putem pozicije **Aus** (Off); Pregled svih programa nalazi se na dodatnom listu uz upute za uporabu i postavljanje.

2 Temperatura * izmijeniti.

→ *Stranica 13*

3 Broj okretaja centrifugiranja

izmijeniti. → *Stranica 13*

4 Gotovo u vremenu izmijeniti.

→ *Stranica 14*

5 Zaštita za decu (☞ 3 sec.)

aktivirati/deaktivirati protiv nehotičnih promjena podešenih funkcija; → *Stranica 18*
Stoga istovremeno pritisnite tipke **Broj okretaja centrifugiranja** i **Gotovo u vremenu** oko **3 sekunde**.

6 odabiranje dodatnih postavki programa: → *Stranica 15*

- Speed Eco
- Voda&Ispiranje+ *
- Zaštita od gužvanja *
- Predpranje *

7 Tipka ▷||| za:

- Pokretanje programa,
- Prekid programa, npr. umetanje rublja
→ *Stranica 18,*
- Prekid programa
→ *Stranica 19*

8 Polje za prikaz za postavke i informacije → *Stranica 10*

* ovisno o modelu

Kontrolna ploča



Napomena: U tablici se nalaze mogućnosti podešavanja i informacije o odabranom programu.

☀ - 90 °C

----, 0 - 1400** ⌚

npr. 2:30

1 - 24 ⌚

9** kg

☾ = - - - - -

Temperatura* u °C;

☀ = hladno

Broj okretaja

centrifugiranja u

okr/min,
0 = bez centrifugiranja, samo ispumavanje

→ *Stranica 13*,

---- = Prekid

ispiranja

→ *Stranica 13*

Gotovo u vremenu

Trajanje programa ovisno o odabiru programa u h:min (sati:minute),

Predodabir

vremena kraja u

satima;
Završetak programa nakon ... sati

Preporučena

količina rublja

Prikaz potrošnje

energije* → *Stranic*

a 7

Što više lampica indikatora svijeti, to je veća relativna potrošnja energije.

* ovisno o modelu

** prema odabranom programu, podešavanjima i modelu

daljnji naputci u polju za prikaz

Napredak programa:

	Pranje
	Ispiranje
	Centrifugiranje
End	Kraj programa
---- ⌚	Kraj programa kod prekida ispiranja

Prozor za punjenje:

	Prozor za punjenje se ne može otvoriti.
	nakon pokretanja programa: prozor za punjenje nije ispravno zatvoren.

Pipa za vodu:

	Pipa za vodu nije otvorena, nema tlaka vode
	Tlak vode je preslab (može produžiti trajanje programa)

Zaštita za djecu: → *Stranica 18*

	Zaštita za djecu je aktivirana
	Zaštita za djecu je aktivirana i birač programa je razdešen

Prepoznavanje pjene:

	→ <i>Stranica 18</i>
svijetli	

Indikator greške:

E: --	→ <i>Stranica 24</i>
-------	----------------------

Podešavanje signala:

0 - 4	→ <i>Stranica 20</i>
-------	----------------------



Rublje

Priprema rublja

Oprez!

Oštećenja na uređaju/oštećenja na tkanini

Strana tijela (npr. sitan novac, uredske spajalice, igle, čavli) mogu oštetiti rublje ili sastavne dijelove perilice rublja.

Stoga kod pripreme Vašeg rublja poštujujte napomene:

- Ispraznite džepove.

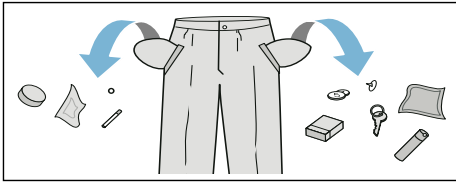

- Obratite pozornost na metale te ih izvadite (spajalice i sl.).
- Osjetljivo rublje (čarape, grudnjaci i sl.) perite u mreži/vrećici.
- Patentne zatvarače zatvorite, krevetninu zakopčajte.
- Iščetkajte pijesak iz džepova i zavrnutih rubova.
- Kotačiće od zavjesa uklonite ili ih povežite unutar mrežice.

Sortirajte rublje

Rublje sortirajte sukladno uputama za održavanje i sukladno informacijama proizvođača na etiketama za održavanje prema:

- tkanini/vrsti vlakna
 - boji
- Napomena:** Rublje se može obojiti ili ne biti sasvim čisto. Bijelo i obojeno rublje perite odvojeno. Novo obojano rublje prvi puta perite odvojeno.

- zaprljanost
Zajedno perite rublje koje je jednako zaprljano.
Nekoliko primjera za stupanj zaprljanosti ćete pronaći → *Stranica 13.*
 - **blago:** bez pretpranja, po potrebi odaberite postavku **Speed**
 - **normalno**
 - **jako:** stavite manje rublja, odaberite program s pretpranjem
 - **Mrlje:** mrlje odstranite/obradite dok su još svježije. Najprije ih očistite (obrišite) sapunicom/nemojte ribati. Komade odjeće zatim operite s odgovarajućim programom. Tvrdokorne/sasušene mrlje se mogu otkloniti tek nakon višekratnog pranja.
- Simboli na etiketama za održavanje
Napomena: Brojevi na simbolima upućuju na maksimalnu primjerenu temperaturu pranja.

- primjereno za normalni postupak pranja; npr. program Pamuk
- potreban je blagi postupak pranja; npr. program za rublje lako za održavanje
- potreban je izrazito blag postupak pranja; npr. program za osjetljivo/svila
- primjereno za ručno pranje; npr. program vuna
- Rublje ne perite u perilici rublja.

Štirkanje

Napomena: Rublje se ne smije tretirati omekšivačem.



Štirkanje je moguće posebice u programu Ispiranje i Pamuk s tekućom širkom. Štirku treba prema uputama proizvođača dozirati u odjeljak (po potrebi prethodno očistiti).

Bojenje/Izbjeljivanje

Bojiti samo u uobičajenim kućanskim omjerima. Sol može oštetiti oplemenjeni čelik! Obratiti pozornost na upute proizvođača boja.

Ne izbjeljujte rublje u perilici rublja!

Namakanje

1. Uključite stroj.
2. Odaberite program **Pamuk 20 °C**.
3. Sredstvo za namakanje/deterdžent stavite u odjeljak **II**.
4. Odaberite tipku .
5. Nakon oko 10 minuta pritisnite tipku , kako biste zaustavili program.
6. Nakon željenog vremena močenja ponovno pritisnite tipku , ako program treba nastaviti ili promijeniti.

Napomene

- Stavljajte rublje iste boje.
- Nije potrebno dodavati deterdžent, za pranje se koristi sapunica za namakanje.



Deterdžent

Pravilan odabir deterdženta

Za pravilan izbor deterdženta, temperature i obrade odjeće je oznaka od presudne važnosti. → www.sartex.ch

Na web stranici www.cleanright.eu ćete pronaći brojne dodatne korisne informacije o pranju, njezi i sredstvima za pranje u privatne svrhe.

- **Univerzalni deterdžent sa sredstvima za optički sjaj**
primjereno za bijelo rublje otporno na iskuhavanje od lana ili pamuka
Program: Pamuk / hladno - maks. 90 °C
- **Deterdžent za šareno rublje bez izbjeljivača i sredstava za optički sjaj**
primjereno za šareno rublje od lana ili pamuka
Program: Pamuk / hladno - maks. 60 °C
- **Deterdžent za šareno/osjetljivo rublje bez sredstava za optički sjaj**
primjereno za šareno rublje od vlakana, sintetike koje je lako za održavanje
Program: Rublje lako za održavanje/ hladno - maks. 60 °C
- **Sredstva za pranje finog rublja**
primjereno za osjetljive fine tkanine, svilu ili viskozu
Program: Osjetljivo/Svila / hladno - maks. 40 °C
- **Sredstva za pranje vune**
primjereno za vunu
Program: vuna / hladno - maks. 40 °C

Štednja energije i deterdženta

Kod lagano i normalno zaprljane odjeće možete štedjeti energiju (smanjenje temperature pranja) i deterdžent.

Štednja	Zaprljanost/naputak
 <p>Smanjena temperatura i količina deterdženta sukladno preporuci za doziranje</p> <p>Temperatura prema etiketi za njegu i količina deterdženta prema preporuci/jaka zaprljanost</p>	<p>lagani</p> <p>Nema vidljivih zaprljanosti i mrlja. Odjeća je samo poprimita tjelesni miris, npr.:</p> <ul style="list-style-type: none"> ■ lagana ljetna/sportska odjeća (nošena nekoliko sati) ■ Majice, košulje, bluže (nošene 1 dan) ■ Gostinska posteljina i ručnici (korišteni 1 dan)
	<p>normalno</p> <p>Vidljiva zaprljanost/ili je vidljivo nekoliko malih mrlja, npr.:</p> <ul style="list-style-type: none"> ■ majice, košulje, bluže (oznojene, nošene nekoliko puta) ■ ručnici, posteljina (korištena najviše 1 tjedan)
	<p>jako</p> <p>Zaprljanost i/ili mrlje jasno vidljive, npr. kuhinjske krpe, dječja odjeća, radna odjeća</p>

Napomena: Kod doziranja svih deterdženata/pomoćnih sredstava za pranje/njegu i čišćenje, strogo se pridržavajte naputaka i uputa proizvođača. → *Stranica 17*

P+ Unaprijed podešene postavke programa

Unaprijed podešene postavke programa prikazane su nakon odabira programa na polju za prikaz.

Unaprijed podešene postavke možete promijeniti.

Odgovarajuću tipku pritišćite sve dok se ne prikaže vrijednost postavke u polju prikaza.

Napomena: Kod dužeg pritiska na tipku kreću se vrijednosti podešavanja automatski do krajnje vrijednosti automatski. Zatim još jednom pritisnite tipku i ponovno možete mijenjati vrijednosti podešavanja.

Pregled svih mogućih postava programa nalazi se na dodatnom listu uz upute za uporabu i postavljanje.

Temperatura

(°C, Temp. °C)

Tipka ovisno o modelu

Prije i tijekom programa možete ovisno o napretku programa promijeniti podešenu temperaturu.

Maksimalna temperatura koju možete podesiti ovisi o odabranom programu.

Broj okretaja centrifugiranja

(⊙, rpm ⊙)

Prije i tijekom programa možete ovisno o napretku programa promijeniti broj okretaja centrifuge (u okr/min; okretaja na minutu).

Postavka 0 : bez završnog centrifugiranja, voda se samo ispumpava. Rublje ostaje vlažno u bubnju, npr. za rublje koje ne treba centrifugirati.

Postavka - - -prekid ispiranja = bez završne centrifuge, rublje nakon posljednjeg ispiranja ostaje namočeno u vodi.

Prekid ispiranja možete odabrati radi sprječavanja gužvanje rublja, ako na kraju programa rublje nećete odmah izvaditi iz perilice rublja.

Za nastavak/kraj programa
→ *Stranica 19*

Maksimalni broj okretaja koji možete podesiti ovisi o odabranom programu i modelu.

Gotovo u vremenu

(⏻, Finished in ⏻)

Prije nego što program započne kraj programa (vrijeme gotovo za) može se odabrati u koracima od po sat vremena (h=sat) do maksimalno 24 sata unaprijed.

Za to:

1. Izbor programa.
Prikazuje se trajanje programa za odabrani program npr. **2:30** (sati:minuta).
2. Tipku **Gotovo u vremenu** pritišćite sve dok se ne pojavi željeni broj sati.
3. Odaberite tipku ▷00.
Program se pokreće.
Na polju za prikaz prikazuje se broj sati npr. **8h** i odbrojava se sve dok program pranja ne započne. Zatim se prikazuje trajanje programa.

Napomena: Trajanje programa prilagođava se automatski kod programa koji je u tijeku. Određeni faktori mogu utjecati na trajanje programa, npr.:

- Postavke programa,
- Doziranje sredstva za pranje (po potrebi dodatno ispiranje radi stvaranja pjene),
- Tovarna količina/vrsta tekstila (različita količina vode),
- necentriranost (npr. radi plahti) se uklanja pomoću višestrukog pokretanja centrifugiranja,
- nestabilan mrežni napon,
- tlak vode (brzina dotoka).

Nakon pokretanja programa možete odabrano vrijeme promijeniti na slijedeći način:

1. Odaberite tipku ▷00.
2. Tipkom **Gotovo u vremenu** promijenite broj sati.
3. Odaberite tipku ▷00.

Nakon pokretanja programa možete ukoliko je to potrebno, umetati rublje ili ga izvaditi. → *Stranica 18*

P+ Dodatne postavke programa

Pregled svih mogućih dodatnih postava programa nalazi se na dodatnom listu uz upute za uporabu i postavljanje.

Postavi se razlikuju prema modelu.

Speed Eco

( , Speed Eco Perfect)

Tipka s dvije mogućnosti podešavanja za prilagodbu odabranog programa:

- **Speed**

Za pranje u kraćem vremenu kod usporedivog učinka pranja ali i s većom potrošnjom energije za odabrani program bez podešavanja Speed Eco.

Napomena: Ne prekoračujte maksimalnu količinu punjenja.



- **Eco**

Energetski optimizirano pranje smanjenjem temperature kod usporedivog učinkovitog pranja za odabrani program bez podešavanja Speed Eco.

Odaberite za to tipku. Kao prvo nudi vam se podešavanje **Speed**. Odaberete li ponovo tipku onda je postav **Eco** aktivan. Odgovarajući simbol svijetli u prikazu, kada je postav aktiviran.

Ako ponovo odaberete tipku onda nikakav postav nije aktivan.

Zaštita od gužvanja

(, Easy-iron )

Tipka ovisno o modelu

Smanjuje gužvanje s posebnim centrifugiranjem sa završnim opuštanjem i smanjenim brojem okretaja centrifugiranja.

Napomena: Ostaci vlage na rublju lagano povišeni.

Voda&Ispiranje+

(, Water Plus )

Tipka ovisno o modelu

Viša razina vode i dodatno ispiranje kod posebno osjetljive kože i/ili kod područja s vrlo mekanom vodom.

Predpranje

(, Prewash )

Tipka ovisno o modelu

Za jako onečišćeno rublje.

Napomena: Sredstvo za pranje rublja podijeliti u odjele I i II.



Upravljanje uređajem

Priprema perilice rublja

Napomena: Perilica rublja **mora biti stručno postavljena i priključena.** od → *Stranica 28*

1. Utaknite mrežni utikač.
2. Otvoriti slavinu za vodu.
3. Otvorite prozor za punjenje.
4. Provjerite da li je bubanj potpuno ispražnjen. Ukoliko nije, ispraznite ga.

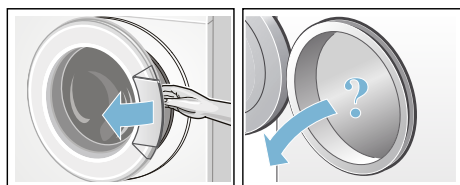

Biranje programa/uključivanje uređaja

Napomena: Ukoliko ste aktivirali zaštitu za djecu, morate je deaktivirati prije nego što namjestite program.

Odaberite željeni program pomoću selektora programa. Okretanje je moguće u oba smjera.

Uređaj je uključen.

Na kontrolnoj ploči se pojavljuju **pred-postavke programa** za odabrani program:

- Temperatura*,
- Trajanje programa izmjenično s maksimalnim punjenjem i
- Naputak za potrošnju energije*.

* ovisno o modelu

Promjena unaprijed podešenih postavki programa

Unaprijed podešene postavke možete iskoristiti ili promijeniti za ovaj postupak pranja.

Odgovarajuću tipku pritišćite sve dok se ne prikaže željena postavka.

Postavke su aktivne bez potvrde.

Postavke ne ostaju pohranjene nakon isključivanja perilice rublja.

Unaprijed podešene postavke programa → *Stranica 13*

Odabir dodatnih postavki programa

Odabirom dodatnih postavki možete postupak pranja još bolje prilagoditi Vašim potrebama.

Postavke se mogu odabrati ili izmijeniti ovisno o napretku programa.

Lampice indikatora tipki svijetle kada je postavka aktivna.

Postavke ne ostaju pohranjene nakon isključivanja perilice rublja.

Dodatne postavke programa → *Stranica 15*

Stavljanje rublja u bubanj



Upozorenje Opasnost po život!

Komadi rublja tretirani sredstvima za čišćenje koja sadrže razrjeđivač, npr. sredstva za uklanjanje mrlja/benzin za pranje, mogu nakon što ste ih stavili u stroj uzrokovati eksploziju. Stoga komade rublja prethodno temeljito ručno isperite.

Napomene

- Pomiješajte velike i male komade rublja. Različito veliki komadi rublja se bolje raspoređuju tijekom centrifugiranja. Pojedini komadi rublja mogu uzrokovati necentričnost.
 - Poštujte navedeno maksimalno punjenje. Pretrpanost smanjuje rezultat pranja i uzrokuje gužvanje rublja.
1. Prethodno sortirane komade rublja raširene stavljajte u bubanj za pranje.
 2. Pazite na to da komadi rublja ne ostanu uglavljeni između prozora za punjenje i gumene manžete i zatvorite otvor za punjenje.

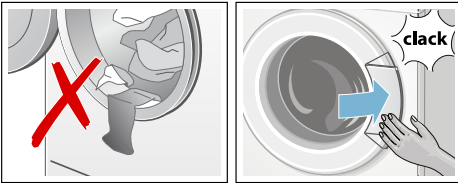

Doziranje i punjenje deterdženta i sredstva za njegu rublja

Oprez!

Oštećenja na uređaju

Sredstva za čišćenje i sredstva za prethodnu obradu rublja (npr. sredstvo za uklanjanje mrlja, sprej za pretpranje, ...) mogu u slučaju dodira oštetiti površinu perilice rublja.

Ne dopustite da ova sredstva dođu u dodir s površinom perilice rublja. Ukoliko je potrebno, vlažnom krpom odmah obrišite ostatke spreja i druge ostatke/kapljice.

Doziranje

Deterdžent i sredstvo za njegu rublja dozirajte prema:

- tvrdoći vode; tvrdoću vode možete saznati kod poduzeća za opskrbu vodom
- podacima proizvođača na ambalaži
- količini rublja
- zaprljanosti → *Stranica 13*

Punjenje

⚠ Upozorenje

Nadraživanje očiju/kože!

Prilikom otvaranja ladicice za deterdžent tijekom rada uređaja, deterdžent/sredstvo za njegu rublja mogu prsnuti. Oprezno otvorite ladicu.

U slučaju kontakta s deterdžentom/sredstvom za njegu rublja temeljito isperite oči odn. kožu.

U slučaju nenamjernog gutanja, odmah potražite savjet liječnika.

Napomena: Guste omekšivače i štirku razrijedite vodom, to sprječava začepljenje u vodovodnom sustavu perilice rublja.

Deterdžent i sredstvo za njegu rublja punite u odgovarajuće odjeljke:

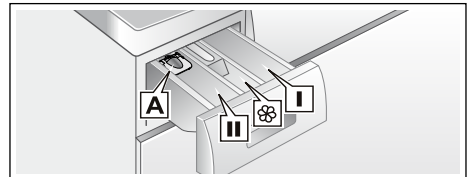

Posudica za doziranje A	za tekući deterdžent
Odjeljak II	deterdžent za glavno pranje, sredstvo za omekšavanje tvrde vode, izbjeljivač, sol za mrlje
Odjeljak 	omekšivač, štirka, Nemojte prekoračiti oznaku max
Odjeljak I	deterdžent za rublje za pretpranje

1. Izvucite ladicu za deterdžent do kraja.

2. Napunite deterdžent i/ili sredstvo za njegu rublja.
3. Zatvorite ladicu za deterdžent.

Posudica za doziranje tekućeg deterdženta

Za doziranje tekućeg deterdženta postavite posudicu za doziranje:

1. Izvucite ladicu za deterdžent. Pritisnite umetak prema dolje i do kraja izvucite ladicu.
2. Posudicu za doziranje gurnite prema naprijed, zaklopite i uglavite.
3. Ponovno umetnite ladicu.

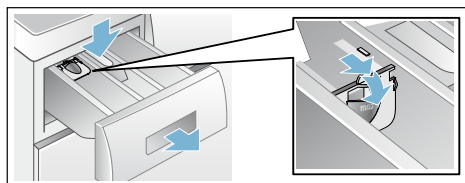

Napomena: Posudicu za doziranje nemojte koristiti kod deterdženata u gelu i za praškaste deterdžente i kod programa s pretpranjem odn. kod odabranog vremena Gotovo za.

Početak programa

Odaberite tipku . Lampica indikatora svijetli i program se pokreće.

Na kontrolnoj ploči se tijekom programa prikazuju vrijeme Gotovo za odn. nakon početka programa pranja trajanje programa i simboli za napredak programa.

Kontrolna ploča → *Stranica 10*

Napomena: Prepoznavanje pjene

Ako na kontrolnoj ploči dodatno svijetli simbol , to znači da je perilica rublja prepoznala previše pjene tijekom programa pranja te je zbog toga automatski uključila postupak ispiranja za uklanjanje pjene.

Prilikom sljedećeg pranja s istom količinom rublja koristite manje deterdženta.

Ukoliko program želite zaštititi od neželjene promjene, zaštitu za djecu odaberite na sljedeći način.

Zaštita za djecu

(∞ 3 sec.)

Perilicu rublja možete osigurati od nehotičnih promjena podešenih funkcija. U tu svrhu nakon pokretanja programa aktivirajte zaštitu za djecu.

Za **aktiviranje/deaktiviranje** oko 3 sekunde pritisnite istovremeno tipke **Broj okretaja centrifugiranja** i **Gotovo u vremenu**. U polju za prikaz pojavljuje se simbol ∞.

- ∞ svijetli: Zaštita za djecu je aktivna.
- ∞ treperi: Zaštita za djecu je aktivna a birač programa je pomaknut. Za deaktiviranje zaštite za djecu stavite birač programa natrag na polazni program. Simbol ponovno svijetli.

Napomena: Da bi izbjegli prekid programa birač programa pri tome ne okrenite preko pozicije Aus (isključeno).

Napomena: Zaštita za djecu ostaje i nakon kraja programa i isključivanja uređaja i dalje aktivna. Uvijek je morate deaktivirati, ako želite pokrenuti novi program.

Dodavanje rublja

Nakon pokretanja programa možete ukoliko je to potrebno umetati rublje ili ga izvaditi.

Odaberite za to tipku .

Lampica indikatora na tipci  treperi, a stroj provjerava da li je punjenje moguće.

Ako na polju za prikaz:

- je simbol  ugašen, punjenje je moguće.



- simbol  svijetli, punjenje nije moguće.

Za nastavak programa pritisnite tipku . Program se automatski nastavlja.

Napomene



- Prilikom punjenja, prozor za punjenje ne ostavljajte otvoren dulje vrijeme – iz rublja se može iscijediti voda te se potom izliti iz perilice.
- Kod visoke razine vode, visoke temperature ili rotirajućeg bubnja, prozor za punjenje ostaje zatvoren iz sigurnosnih razloga, a punjenje rublja nije moguće.

Promjena programa



1. Odaberite tipku .
2. Odaberite drugi program.
3. Odaberite tipku . Novi program počinje od početka.

Prekid programa



Kod programa s visokom temperaturom:

1. Odaberite tipku .
2. Za hlađenje rublja: izabrati: **Ispiranje**.
3. Odaberite tipku .



Kod programa s nižom temperaturom:

1. Odaberite tipku .
2. **Centrifugiranje/ispumpavanje** odabrati.
3. Odaberite tipku .

Kraj programa kod prekida ispiranja

Na pokaznom polju se prikazuje ----  i indikator lampice tipke  treperi.

Nastavite program tako da:

- odaberete tipku  ili
- promijenite broj okretaja kod centrifuge odn. birač programa stavite na **Centrifugiranje/ispumpavanje** te zatim odaberete tipku .

Kraj programa

Na polju za prikaz pojavljuje se **End**, a lampica indikatora na tipki  je ugašena.

Vađenje rublja/isključivanje uređaja

1. Otvorite prozor za punjenje i izvadite rublje.
2. Birač programa postavite na **Aus** (Off) (Isklj.). Uređaj je isključen.
3. Zatvorite pipu za vodu.
Napomena: Kod modela Aquastop nije potrebno.

Napomene

- Ne zaboravite komade odjeće u bubnju. Prilikom sljedećeg pranja se može stisnuti ili obojiti drugo rublje.
- Uklonite sve eventualno zaostale predmete iz bubnja i skinite gumene manžete - opasnost od hrdanja.
- Osušite gumenu manšetu.

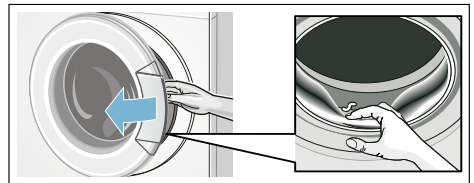

- Prozor za punjenje i ladicu za deterđent ostavite otvorene kako bi se zaostala voda mogla osušiti.
- Uvijek pričekajte kraj programa, jer bi stroj u suprotnom još uvijek mogao biti blokiran. Zatim uključite stroj i pričekajte da se deblokira.
- Ako je kraj programa na polju za prikaz ugašen, tada je uključen način uštede energije. Za aktiviranje pritisnite bilo koji gumb.

Senzorsko upravljanje

Automatika količine

Ovisno o vrsti tkanine i punjenju, automatika količine optimalno uskladuje potrošnju vode u svakom programu.

Kontrolni sustav za ravnotežu

Automatski kontrolni sustav za ravnotežu otkriva neravnotežu te kroz nekoliko ponovljenih centrifuga postiže ravnomjernu raspodjelu rublja.

Iz sigurnosnih razloga se kod nepovoljne raspodjele rublja smanjuje broj okretaja ili se ne centrifugira.

Napomena: Stavite male i velike komade odjeće u bubanj.

→ *Stranica 25*

VoltCheck

ovisno o modelu

Automatski sustav kontrole napona prepoznaje nedopušteno prekoračenje napona. Na polju za prikaz indikatora Gotovo u treperi dvotočka.

→ *Stranica 10*

Kada je opskrbni napon ponovno stabilan, dvotočka indikatora Gotovo svijetli stalno (normalno stanje).

Prepoznato podmašivanje napona prikazuje se tijekom daljnjeg rada programa svijetljenjem svih triju točki u prikazu.



Napomena: Podmašivanja napona mogu dovesti npr. do produžavanja vremena programa i/ili do nezadovoljavajućeg rezultata kod centrifugiranja.

Podešavanje signala

Možete promijeniti slijedeće postavke:

- glasnoća za signalne upute (npr. na kraju programa) i/ili
- jačinu zvučnog signala tipki.

Za promjenu postavki morate prvo uvijek aktivirati način podešavanja.



Aktivirati način podešavanja

1. Program **Pamuk** odaberite na poziciju 1. Stroj za pranje rublja je uključen.
2. Pritisnite tipku  i istovremeno okrenite birač programa udesno na položaj 2. Otpustite tipku.

Način podešavanja je aktiviran i na polju za prikaz se pojavljuje unaprijed podešena glasnoća za signale upute (npr. na kraju programa).

Promjena jačine zvuka

Tipkom **Gotovo u vremenu** mijenjate pozicije birača programa.:

- 2: glasnoća za signale upute i/ili na
- 3: glasnoća za signale tipki.



0 = isključeno, 1 = tiho,
2 = srednje, 3 = glasno,
4 = jako glasno

Završetak načina podešavanja

Sada možete završiti s postupkom i staviti birač programa na **Aus** (Off) (isključeno). Postavke su pohranjene.



Čišćenje i održavanje

⚠ Upozorenje

Opasnost po život!

U slučaju kontakta s dijelovima koji provode napon postoji opasnost od strujnog udara.
Isključite stroj i izvucite mrežni utikač.

⚠ Upozorenje

Opasnost od trovanja!

Uslijed korištenja sredstava za čišćenje koja sadrže otapala, primjerice benzin za čišćenje, mogu nastati otrovne pare. Ne koristite sredstva za čišćenje koja sadrže otapala.

Oprez!

Oštećenja na stroju

Uslijed korištenja sredstava za čišćenje koja sadrže otapala, npr. benzin za čišćenje, mogu se oštetiti površine i sastavni dijelovi stroja.
Ne koristite sredstva za čišćenje koja sadrže otapala.

Na ovaj ćete način spriječiti stvaranje bio filma i stvaranje neugodnih mirisa:

Napomene

- Pobrinite se za dobro prozračivanje prostorije postavljanja perilice rublja.
- Prozor za punjenje i korito za ispiranje ostavite lagano otvorene kada se perilica rublja ne koristi.
- Povremeno perite na **Pamuk 60 °C**-program uz korištenje univerzalnog deterdženta u prašku.

Kućište stroja/upravljačko polje

- Kućište i upravljačko polje izribajte mekom i vlažnom krpom.
- Odmah izvadite ostatke deterdženta.
- Zabranjeno je čišćenje mlazom vode.

Bubanj za pranje

Koristite sredstva za čišćenje koja ne sadrže klor, ne koristite metalnu spužvu.

Kod stvaranja mirisa u perilici za rublje odn. za čišćenje bubnja ovisno o modelu provedite program **Njega bubnja 90 °C** ili **Pamuk 90 °C** bez rublja. Za to koristite deterdžent u prašku.

Uklanjanje kamenca

Kod pravilnog doziranja deterdženta, uklanjanje kamenca nije potrebno. Ukoliko ipak jest, postupajte prema uputama proizvođača sredstva za uklanjanje kamenca. Primjerena sredstva za uklanjanje kamenca možete naručiti putem naše internet stranice ili u našoj servisnoj službi.

Ladica za deterdžent i kućište

Ako primijetite ostatke deterdženta ili omekšivača:

1. Izvucite ladicu za deterdžent.
Pritisnite umetak prema dolje i do kraja izvucite ladicu.
2. Za vađenje umetka: prstom pritisnite umetak odozdo prema gore.

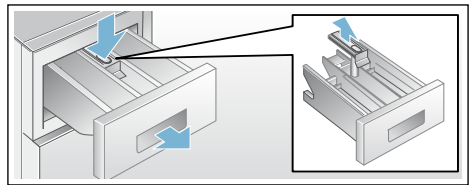

3. Korito za ispiranje i umetak očistite vodom i četkom i osušite ih. I kućište očistite iznutra.
4. Stavite i uglavite umetak (cilindar postavite na vodeći zatik).
5. Umetnite ladicu za deterdžent.

Napomena: Ladicu za deterdžent ostavite otvorenu kako bi se zaostala voda mogla osušiti.

Crpka za otpadnu vodu začepljena

Upozorenje

Opasnost od opekline vrućom parom!

Sapunica je kod pranja na visokim temperaturama vruća. Kontakt s vrućom sapunicom može uzrokovati opekline. Ostavite vodu da se ohladi.

1. Zatvorite slavinu za vodu kako ne bi mogla dotjecati voda koja bi se morala ispuštati kroz crpku za otpadnu vodu.
2. Isključite uređaj. Izvucite mrežni utikač.
3. Otvorite i izvadite servisnu zaklopku.

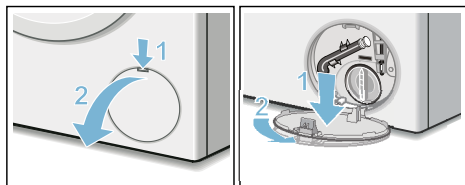

4. Izvadite crijevo za pražnjenje iz držača. Skinite zatvornu kapu, isпустite sapunicu u primjerenu posudu. Nabijte zatvornu kapu i umetnite crijevo za pražnjenje u držač.

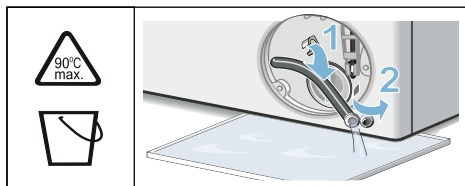

5. Poklopac pumpe oprezno odvrnite, zaostala voda može oteći. Očistite unutarnji prostor, navoj na poklopcu crpke te kućište crpke. Propeler crpke za otpadnu vodu mora se moći okretati. Poklopac pumpe ponovno umetnite i zavrnite. Ručka mora stajati okomito.

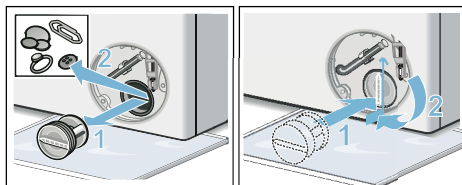

6. Postavite servisnu zaklopku, uglavite je i zatvorite.

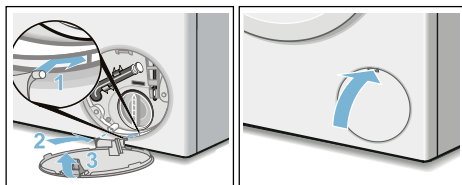

Napomena: Kako biste spriječili da pri sljedećem pranju deterđent neiskorišteno oteče u odvod: u odjeljak **II** ulijte 1 litru vode i pokrenite program **ispumpavanja** (Empty).

Odvodno crijevo je začepljeno na sifonu

1. Isključite uređaj. Izvucite mrežni utikač.
2. Otpustite obujmicu crijeva. Oprezno skinite odvodno crijevo, zaostala voda može oteći.
3. Očistite odvodno crijevo i nastavke sifona.

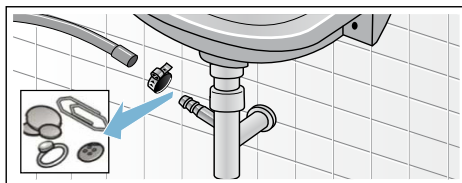

4. Ponovno natakните odvodno crijevo i obujmicom za crijevo osigurajte spojno mjesto.

Sito na dovodu vode začepljeno

Najprije treba smanjiti tlak vode u dovodnom crijevu:

1. Zatvorite pipu za vodu.
2. Odaberite program po želji (osim ispiranje/centrifugiranje/ispumpavanje).
3. Odaberite tipku . Ostavite program da radi oko 40 sekundi.
4. Birač programa postavite na **Aus** (Off) (Isklj.). Izvucite mrežni utikač.
5. Čišćenje sita na pipi za vodu: Sa pipe za vodu skinite crijevo. Sito očistite četkicom.

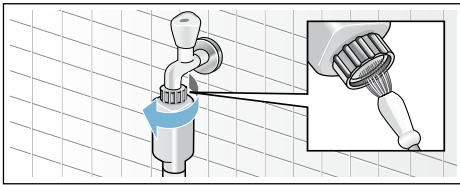

6. Kod modela Standard i Aqua-Secure, očistite sito sa stražnje strane uređaja: Skinite crijevo na stražnjoj strani uređaja, Sito izvadite kliještima i očistite ga.

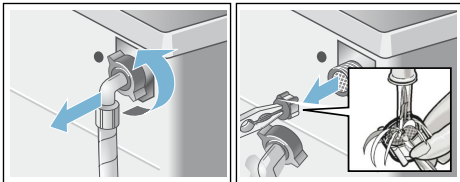

7. Prikliučite crijevo te zatim provjerite da li je dobro zabrtvljeno.

Smetnje - što učiniti?

Deblokiranje u nuždi

npr. kod nestanka struje

Program će se nastaviti čim se opskrba električnom energijom ponovno uspostavi.

Ako ipak želite izvaditi rublje, prozor za punjenje može se otvoriti na sljedeći način:

Upozorenje

Opasnost od opekline vrućom parom!

Kod pranja na visokim temperaturama može doći do kontakta s vrućom sapunicom i rubljem, što može uzrokovati opekline.

Stoga ih po potrebi ostavite da se ohlade.

Upozorenje

Opasnost od ozljede!

U slučaju dodira rotirajućeg bubnja možete ozlijediti ruke.

Ne dodirujte rotirajući bubanj.

Pričekajte dok se bubanj ne prestane okretati.

Oprez!

Moguća oštećenja od vode





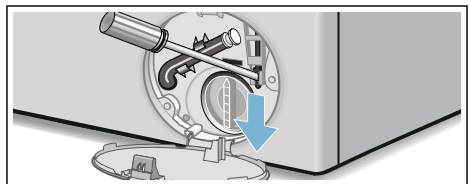

Istjecanje vode može uzrokovati oštećenje vodom.

Ne otvarajte prozor za punjenje sve dok je na staklu vidljiva voda.

1. Isključite uređaj. Izvucite mrežni utikač.
2. Ispustite sapunicu.
3. Deblokadu u slučaju nužde uz pomoć alata povucite prema dolje i otpustite. Prozor za punjenje se sada može otvoriti.





Naputci u polju za prikaz

Indikator	Uzrok/Pomoć
 svijetli	<ul style="list-style-type: none"> ■ Temperatura je previsoka. Pričekajte dok se temperatura ne spusti. ■ Razina vode je previsoka. Dodavanje rublja nije moguće. Ukoliko je potrebno, odmah zatvorite vrata bubnja. Pritisnite tipku  za nastavak programa.
 treperi	<ul style="list-style-type: none"> ■ Eventualno priklješteno rublje. Molimo Vas da još jednom otvorite i zatvorite vrata bubnja i pritisnete tipku . ■ Ukoliko je potrebno, vrata bubnja pritisnite odn. izvadite rublje te ponovno pritisnite. ■ Ukoliko je potrebno, uređaj isključite i ponovno uključite; podesite program i podesite osobne postavke; pokrenite program.
 svijetli	<ul style="list-style-type: none"> ■ Do kraja otvorite slavinu za hladnu vodu. ■ Dovodno crijevo je savijeno/priklješteno. Ispravite postavljeno crijevo. ■ Tlak vode je pre nizak. Očistite sito. → <i>Stranica 23</i>
	Zaštita za djecu aktivirana, deaktivirajte.
 svijetli	Prepoznato je previše pjene, uključeni su dodatni postupci ispiranja. Prilikom sljedećeg pranja s istom količinom rublja koristite manje deterdženta. → <i>Stranica 18</i>
: vrijeme Gotovo za treperi	Mrežni napon je pre nizak.
. vrijeme Gotovo za treperi	Podnapon u programu pranja. Program se produljuje. → <i>Stranica 20</i>
E:18	<ul style="list-style-type: none"> ■ Crpka za otpadnu vodu začepljena. Očistite crpku za otpadnu vodu. → <i>Stranica 22</i> ■ Odvodno crijevo/odvodna cijev je začepljena. Očistite odvodno crijevo na sifonu. → <i>Stranica 22</i>
E:23	Voda u podnoj posudi, uređaj propušta. Zatvorite slavinu za vodu. Nazovite servisnu službu!
E:32	treperi naizmjenice s End na kraju programa. Nema pogreške - kontrolni sustav za ravnotežu prekinuo je centrifugiranje jer je rublje neravnomjerno posloženo. U bubnju rasporedite velike i male komade rublja. Po potrebi još jednom centrifugirajte rublje.

Indikator	Uzrok/Pomoć
E:93 (kod modela s priključkom za toplu i hladnu vodu)	Tlak tople vode je prenizak: <ul style="list-style-type: none"> ■ Do kraja otvorite slavinu za toplu vodu. ■ Dovodno crijevo tople vode je savijeno/prikliješteno. Ispravite postavljeno crijevo. ■ Očistite sito. → <i>Stranica 23</i> ■ Dovodno crijevo tople vode nije priključeno. Uređaj se pokreće samo s hladnom vodom. Indikator se pojavljuje samo kod prvog pranja nakon postavljanja uređaja bez priključka za toplu vodu. → <i>Stranica 31</i>
ostali indikatori	Isključite uređaj, pričekajte 5 sekundi i ponovno ga uključite. Ukoliko se indikator ponovo pojavi, nazovite servisnu službu. → <i>Stranica 27</i>

Smetnje - što učiniti?

Smetnje	Uzrok/Pomoć
Voda istječe iz perilice.	<ul style="list-style-type: none"> ■ Odvodno crijevo pravilno učvrstite/zamijenite. ■ Zategnite vijčani spoj dovodnog crijeva.
Voda ne teče. Deterdžent ne ulazi u perilicu.	<ul style="list-style-type: none"> ■ Tipka  nije odabrana? ■ Pipa za vodu nije otvorena? ■ Sito je možda začepljeno? Očistite sito. → <i>Stranica 23</i> ■ Dovodno crijevo je savijeno ili prikliješteno?
Prozor za punjenje ne da se otvoriti.	<ul style="list-style-type: none"> ■ Sigurnosna funkcija aktivna. Prekid programa? → <i>Stranica 19</i> ■ ☞ Zaštita za djecu aktivirana? Deaktivirajte. → <i>Stranica 18</i> ■ ---- (Prekid ispiranja = bez završnog centrifugiranja) odabran? → <i>Stranica 19</i> ■ Otvaranje je moguće samo pomoću odbravlivanja u nuždi? → <i>Stranica 23</i>
Program se ne pokreće.	<ul style="list-style-type: none"> ■ Tipka  nije odabrana? ■ Gotovo u vremenu odabran? ■ Prozor za punjenje je zatvoren? ■ ☞ Zaštita za djecu aktivirana? Deaktivirajte. → <i>Stranica 18</i>
Kratko zastajanje/okretanje bubnja nakon pokretanja programa.	Bez pogreške - kod pokretanja programa pranja se može kratkotrajno pojaviti zastajanje bubnja koje je uvjetovano internim testom motora.
Sapunica se ne crpi.	<ul style="list-style-type: none"> ■ ---- (Prekid ispiranja = bez završnog centrifugiranja) odabran? → <i>Stranica 19</i> ■ Očistite crpku za otpadnu vodu. → <i>Stranica 22</i> ■ Očistite odvodnu cijev i/ili odvodno crijevo.
Voda u bubnju se ne vidi.	Nije pogreška – voda je ispod vidnog područja.
Učinak centrifugiranja nije zadovoljavajući. Rublje je mokro/suviše vlažno.	<ul style="list-style-type: none"> ■ Nije pogreška – kontrolni sustav za ravnotežu prekinuo je centrifugiranje zbog toga jer je rublje neravnomjerno posloženo. U bubnju rasporedite velike i male komade rublja. ■ Zaštita od gužvanja (ovisno o modelu) odabrana? ■ Da li je odabran suviše mali broj okretaja?

Smetnje	Uzrok/Pomoć
Višekratno kratko centrifugiranje.	Nije pogreška – kontrolni sustav za necentriranost izjednačava centriranost.
Trajanje programa duže je nego uobičajeno.	<ul style="list-style-type: none"> Nije pogreška – kontrolni sustav za centriranost izjednačava centriranost višekratnim raspoređivanjem rublja. Nije pogreška – aktivan je sustav kontrole pjene – dodaje se još jedno ispiranje.
Trajanje programa mijenja se tijekom ciklusa pranja.	Nema pogreške – tijekom programa se optimizira za dotični proces pranja. To može dovesti do promjene trajanja programa na polju za prikaz.
Ostaci vode u odjeljku ☹️ za sredstvo za njegu rublja.	<ul style="list-style-type: none"> Nema pogreške – Nema utjecaja na učinak sredstava za njegu rublja. Po potrebi očistite umetak.
Stvaranje neugodnih mirisa u perilici rublja.	<p>Ovisno o modelu provedite program Njega bubnja ili Pamuk 90 °C bez rublja. Za to koristite deterdžent u prašku. ili deterdžent koji sadrži izbjeljivač.</p> <p>Napomena: Kako biste spriječili stvaranje pjene, koristite samo polovicu količine sredstva za pranje koju je preporučio proizvođač deterdženta. Ne upotrebljavajte sredstvo za pranje vune ili finog rublja.</p>
U polju za prikaz svijetli simbol ☹️. Ponekad izlazi i pjena iz ladice za deterdžent.	<p>Korišteno je previše deterdženta?</p> <p>Jednu žlicu omekšivača za rublje izmiješajte s 1/2 litre vode te dodajte u odjeljak II (ne za odjeću za slobodno vrijeme, sportsku odjeću, pernatu odjeću!).</p> <p>Smanjite doziranje deterdženta pri sljedećem pranju.</p>
Tijekom centrifugiranja stvaraju se jaki šumovi, vibracije i stroj "hoda".	<ul style="list-style-type: none"> Stroj poravnan? Poravnajte stroj. → <i>Stranica 33</i> Jesu li nožice stroja fiksirane? Zaštitite nožice stroja. → <i>Stranica 33</i> Zaštita za transport uklonjena? Skinite zaštitu za transport. → <i>Stranica 29</i>
Polje za prikaz/lampice indikatora tijekom rada ne funkcioniraju.	<ul style="list-style-type: none"> Nestanak električne energije? Osigurači isključeni? Osigurače uključite/zamijenite. Ako se smetnja ponovno pojavi, pozovite servis.
Na rublju se nalaze ostaci deterdženta.	<ul style="list-style-type: none"> Neki deterdženti bez fosfata sadrže tvari koje nisu topive u vodi. Ispiranje odaberite ili rublje iščetkajte nakon pranja.
U stanju stanke svijetli simbol ☹️ u polju za prikaz.	<ul style="list-style-type: none"> Razina vode je previsoka. Punjenje rublja nije moguće. Ukoliko je potrebno odmah zatvorite prozor za punjenje. Pritisnite tipku ▷00 za nastavak programa.
U stanju stanke je simbol ☹️ u polju za prikaz isključen.	Prozor za punjenje je deblokiran. Punjenje rublja je moguće.
Ako smetnju ne možete ukloniti sami (isključivanjem/uključivanjem), ili ako je potreban popravak:	<ul style="list-style-type: none"> Stroj isključite i utikač izvucite iz utičnice. Zatvorite pipu za vodu i nazovite servis.



Servisna služba

Ako smetnju ne možete sami ukloniti, molimo obratite se našem servisu. →
Naslovna stranica

Uvijek ćemo pronaći odgovarajuće rješenje, pa i kako bismo izbjegli nepotreban dolazak tehničara.

Molimo navedite servisnoj službi broj proizvoda (Br. proiz.) i tvornički broj (FD) stroja.

E-Nr. _____ FD _____

E-br. Broj proizvoda
FD Tvornički broj

Ove podatke ćete pronaći *ovisno o modelu:

na prozoru za punjenje iznutra*/
otvorenoj servisnoj zaklopci* i stražnjoj strani uređaja.

Imajte povjerenje u kompetentnost proizvođača.

Obratite nam se. Uvjerite se da popravak vrše kvalificirani serviseri s originalnim rezervnim dijelovima.



Tehnički podatci

Dimenzije:

85 x 60 x 55 cm
(visina x širina x dubina)

Težina:

66 - 73 kg*

Priključak na mrežu:

Nazivni napon: 220–240 V / 50 Hz

Nazivna struja 10 A / 13 A*

Nazivna snaga: 1900 - 2300 W

Tlak vode:

100 - 1000 kPa (1 - 10 bara)

Prihvat snage u isključenom stanju:

0,12 W

Prihvat snage u neisključenom stanju:

0,43 W

* ovisno o modelu

Postavljanje i priključivanje

Opseg isporuke

Napomena: Provjerite da na stroju nema transportnih oštećenja. Oštećeni stroj nikada nemojte stavljati u rad. U slučaju primjedbi, obratite se trgovcu kod kojeg ste kupili stroj ili našoj servisnoj službi. → *Stranica 27*

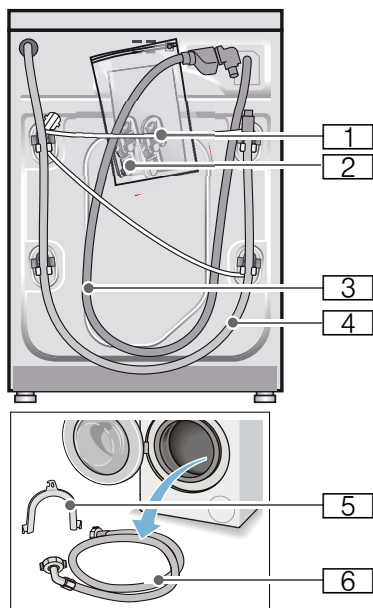

- 1** Mrežni vod
- 2** Vrećica:
 - Upute za uporabu i postavljanje
 - Popis servisnih službi*
 - Jamstvo*
 - Zaštitne kape za otvore nakon skidanja zaštite za transport
- 3** Dovodno crijevo za vodu kod modela Aquastop
- 4** Odvodno crijevo za vodu

- 5** Koljeno za fiksiranje odvodnog crijeva za vodu*
 - 6** Dovodno crijevo za vodu kod modela Standard/Aqua-Secure, kod modela s priključkom na toplu vodu dodatno dovodno crijevo za toplu vodu
- * ovisno o modelu

Dodatno je kod priključivanja odvodnog crijeva za vodu na sifon potrebna crijevana obujmica $\varnothing 24 - 40$ mm (u specijaliziranoj trgovini).

Korisni alat

- Libela za izravnavanje
- Ključ za vijke s:
 - Veličina ključa 13 za otpuštanje zaštite za transport i
 - veličina ključa 17 za izravnavanje nožica stroja

Sigurnosni naputci

Upozorenje **Opasnost od ozljede!**

- Perilica rublja vrlo je teška. Budite oprezni pri podizanju/transportu perilice rublja.
- Kod podizanja perilice rublja na isturenim dijelovima (npr. za prozor za punjenje), sastavni bi dijelovi mogli napuknuti te tako uzrokovati ozljede. Prilikom podizanja perilice rublja ne hvatajte za isturene dijelove.
- Uslijed nepravilno postavljenih crijeva i vodova postoji opasnost od spoticanja i ozljeda. Crijeva i vodove polažite tako da ne postoji opasnost od spoticanja.

Oprez! **Oštećenja na uređaju**

Smrznuta se crijeva mogu rastrgati ili puknuti. Perilicu rublja ne postavljajte na otvorenom i/ili na mjestima na kojima postoji opasnost od smrzavanja.

Oprez! **Štete od vode**

Priključna mjesta za dovodna i odvodna crijeva za vodu su pod visokim pritiskom vode. Kako biste spriječili istjecanje te nastanak šteta od vode, obvezno poštujujte upute u ovom poglavlju.

Napomene

- Dodatno uz ovdje navedene naputke valja obratiti pozornost i na posebne propise koji su na snazi tvrtki nadležnih za vodoopskrbu te distributera električne energije.
- Ukoliko niste sigurni, priključivanje uređaja prepustite stručnjaku.

Površina za postavljanje

Napomena: Stabilnost je važna kako perilica rublja ne bi "hodala"!

- Površina za postavljanje mora biti čvrsta i ravna.
- Nisu prikladni meki podovi/podne obloge.

Postavljanje na postolje ili na pod s drvenim gredama

Oprez! **Oštećenja na uređaju**

Perilica rublja može tijekom centrifugiranja "hodati" i prevrnuti se/pasti s postolja.
Nožice uređaja obvezno pričvrstite spojnicom.
Narudžbeni br. WMZ 2200, WX 9756, Z 7080X0

Napomena: Kod poda s drvenim gredama perilicu rublja postavite:

- ukoliko je moguće u kutu,
- na drvenu ploču otpornu na vodu (debljine min. 30 mm) koja je vijcima pričvršćena za pod.

Postavljanje na podest s ladicom

Br- narudžbe podesta: WMZ 20490, WZ 20490, WZ 20510, WZ 20520

Ugradnja uređaja u čajnoj kuhinji

⚠ Opozorenje

Opasnost po život!

U slučaju kontakta s dijelovima koji provode napon postoji opasnost od strujnog udara.

Ne skidajte pokrovnu ploču uređaja.

Napomene

- Potrebna dubina niše je 60 cm.
- Perilicu rublja postavljajte isključivo ispod kompaktne radne ploče, koja je čvrsto povezana sa susjednim elementima.

Skidanje zaštite za transport

Oprez!

Oštećenja na uređaju

- Stroj je za transport zaštićen pomoću zaštite za transport. Neuklonjena zaštita za transport mogla bi tijekom rada stroja oštetiti bubanj. Prije prve uporabe, svakako se pobrinite da u potpunosti izvadite sve 4 zaštite za transport. Pohranite ih.
- Kako biste kod nekog kasnijeg transporta uređaja izbjegli oštećenja, ugradite zaštitu prije transportiranja uređaja.

Napomena: Sačuvajte vijke i čahure.

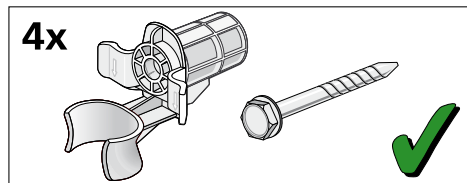

1. Crijeva skinite sa držača.

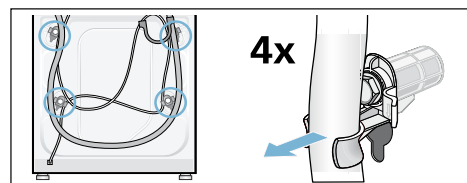

2. Odvijte sva 4 vijka zaštite za transport i izvadite ih. Skinite čahure. Pritom izvadite mrežni vod iz držača.

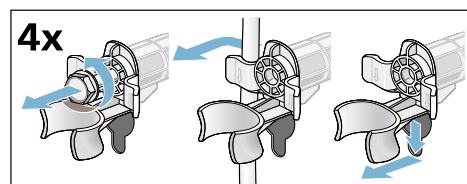

3. Umetnuti pokrove. Pokrove zatvarate snažnim pritiskom na učvršnu kuku.

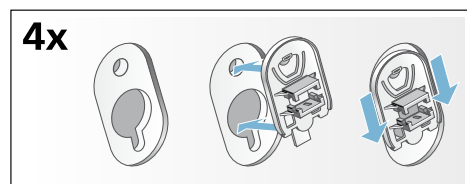

Duljine crijeva i vodova

■ Priključak s lijeve strane

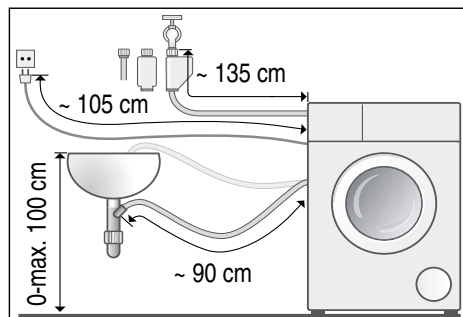

■ Priključak s desne strane

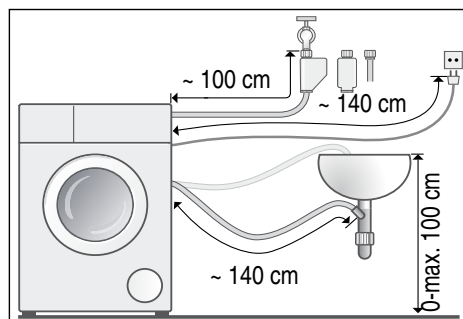

Savjet: U specijaliziranoj trgovini/ servisnoj službi raspoloživi su:

- produžetak za Aqua-Stop- odn. dovodno crijevo za hladnu vodu (oko 2,50 m); Narudžbeni br. WMZ2380, WZ10130, CZ11350, Z7070X0
- duže dovodno crijevo (oko 2,20 m) za model standard

Dovod vode

Upozorenje **Opasnost po život!**

U slučaju kontakta s dijelovima pod naponom postoji opasnost od strujnog udara.

Aquastop sigurnosni ventil ne uranjajte u vodu (sadrži električni ventil).

Kod priključivanja pripazite na slijedeće

Napomene

- Perilica rublja smije se priključiti na hladnu pitku vodu.
- Perilica rublja smije se priključiti na hladnu i toplu pitku vodu, maksimalno 60 °C, kod priključka na toplu vodu.
- Stroj ne priključujte na miješalicu za vodu bestlačnog bojlera.
- Koristite samo isporučeno dovodno crijevo ili crijevo koje ste nabavili u ovlaštenoj specijaliziranoj trgovini, nemojte koristiti rabljeno crijevo.
- Dovodno crijevo za vodu ne savijajte, stišćite, mijenjajte ili režite (jer zbog toga čvrstoća više nije zajamčena).
- Vijčane spojeve zatežite samo rukom. Ukoliko vijčani spoj prejako zategnete alatom (klijestama), postoji opasnost od oštećenja navoja.

Optimalni tlak vode u cijevima

najmanje 100 kPa (1 bar)

maksimalno 00 kPa (10 bar)

Kod otvorene pipe za vodu teče najmanje 8 l/min.

Kod višeg tlaka vode montirajte ispred njega ventil za smanjenje tlaka.

Priključak na hladnu vodu

Napomena: Perilica rublja smije se priključiti na hladnu pitku vodu.

Priključite dovodno crijevo za vodu na slavinu za vodu ($\frac{3}{4}$ " = 26,4 mm) i na uređaj (kod modela s Aquastop nije potrebno, fiksno instalirano):

■ Model: **Standard**

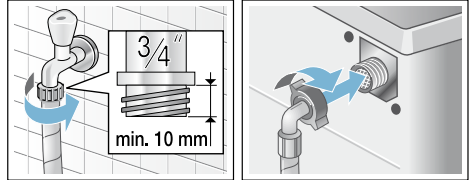

■ Model: **Aqua-Secure**

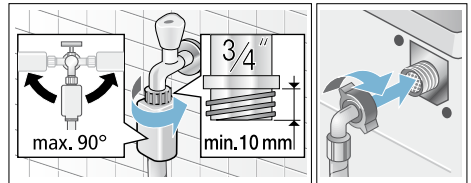

■ Model: **Aquastop**

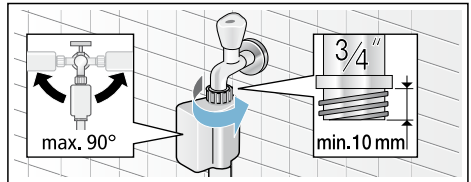

Napomena: Slavinu za vodu oprezno otvorite te pritom provjeravajte zabrtvljenost priključnih mjesta. Vijčani spoj je pod vodovodnim tlakom.

Priključak na hladnu i toplu vodu.

Napomene

- Perilica rublja smije se priključiti na hladnu i toplu pitku vodu, maksimalno 60 °C, kod priključka na toplu vodu.
- Dovodno crijevo tople vode crveno na pipu za vodu, a crveni ventil na uređaj
- Dovodno crijevo hladne vode bijelo na pipu za hladnu vodu, a bijeli ventil na uređaj

Priključak na pipe za vodu (26,4 mm = 3/4")

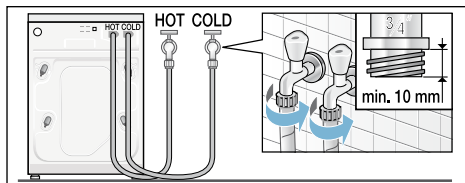

Priključak na uređaju

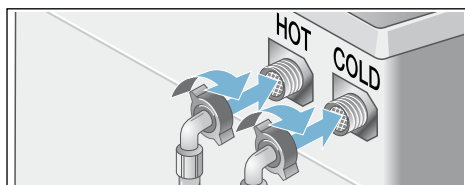

Priključak uređaja za toplu vodu samo na hladnu vodu

Ako ne postoji priključak na toplu vodu potreban je za priključak Y-dio koji se dobije preko servisne službe putem broja rezervnog dijela: 050871.

- Priključite oba dovodna crijeva pomoću Y-dijela na pipu za hladnu vodu i
- priključite oba dovodna crijeva na uređaj.

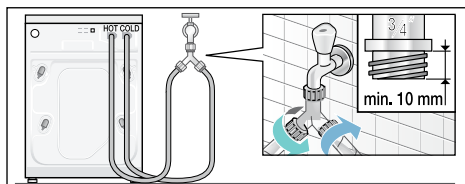

Napomena: Pipe za vodu oprezno otvorite i pri tome ispitajte zaptivanje na priključnim mjestima. Vijčani spoj je pod vodovodnim tlakom.

Odvod vode

Oprez! Štete od vode

U slučaju da odvodno crijevo zbog visokog pritiska vode prilikom ispumpavanja vode klizne iz umivaonika ili iz priključnog mjesta, voda koja istječe može uzrokovati oštećenja. Odvodno crijevo zaštitite od iskliznuća.

Napomena: Odvodno crijevo za vodu ne presavijajte i ne rastežite.

Odvodno crijevo za vodu možete postaviti na ovaj način:

■ Odvod u umivaonik

⚠ Upozorenje

Opasnost od opekline vrućom parom!

Kod pranja na visokim temperaturama može doći do kontakta s vrućom sapunicom, npr. kod ispumpavanja vruće sapunice u umivaonik što može uzrokovati opekline.

Ne dodirujte vruću sapunicu.

Oprez!

Oštećenja na uređaju/oštećenja na tkanini

Ukoliko se kraj odvodnog crijeva uroni u ispumpanu vodu, postoji mogućnost da se voda usiše natrag u uređaj te tako ošteti uređaj/rublje. Pazite da:

- čep za zatvaranje ne zatvara odvod umivaonika.
- da kraj odvodnog crijeva ne bude uronjen u ispumpanu vodu.
- da voda dovoljno brzo otječe.

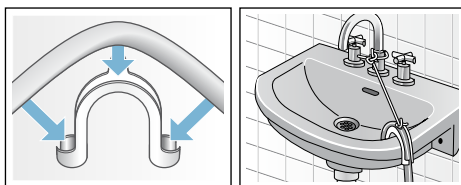

■ Odvod u sifon

Priključno mjesto mora biti zaštićeno osigurano obujmicom, Ø 24- 40 mm (specijalizirana trgovina).

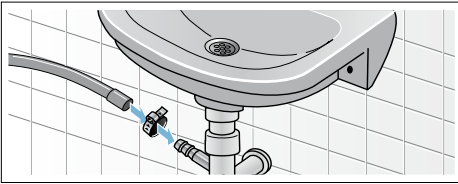

- **Odvod u plastičnu cijev s gumenom spojnicom ili u slivnik**

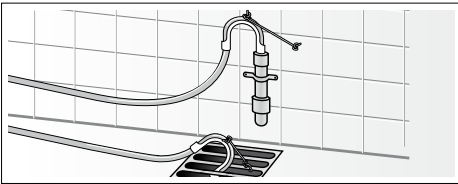

Izravnavanje

Uređaj izravnajte pomoću libele.

Pojava jakog šuma, vibracije te "hodanje" mogu biti posljedica lošeg izravnavanja!

1. Protumatice popuštati ključem za vijke u smjeru kazaljke na satu.
2. Izravnanje perilice rublja provjerite pomoću libele i po potrebi korigirajte. Visinu promijenite okretanjem podesivih nožica uređaja. Sve četiri podesive nožice uređaja moraju čvrsto stajati na tlu.
3. Protumaticu zatežite suprotno od kućišta. Pritom čvrsto držite podesivu nožicu a visinu nemojte podešavati. Protumatice svih četiriju podesivih nožica na uređaju morate čvrsto zategnuti suprotno od kućišta!



Električni priključak

⚠ Upozorenje **Opasnost po život!**

U slučaju kontakta s dijelovima koji provode napon postoji opasnost od strujnog udara.

- Mrežne utikače nikada ne dodirujte vlažnim rukama.
- Mrežni vod uvijek povlačite za utikač a nikada za vod budući da bi se u suprotnom mogao oštetiti.
- Mrežni utikač nikada ne izvlačite tijekom rada.

Poštujte slijedeće napomene i uvjerite se da:

Napomene

- Mrežni napon i naponske vrijednosti na perilici rublja (pločica uređaja) moraju biti sukladne sa stvarnim naponom. Vrijednost priključivanja kao i potrebni osigurač navedeni su na pločici uređaja.
- Perilicu rublja priključujte isključivo na izmjeničnu struju i preko propisno postavljene utičnice sa zaštitnim kontaktom.
- Mrežni utikač i utičnica međusobno odgovaraju.
- da je presjek voda dostatan.
- da je sustav za uzemljenje propisno instaliran.
- Promjenu mrežnog voda (ukoliko je potrebno) smije vršiti samo ovlašteni električar. Zamjenski mrežni vod moguće je nabaviti u servisnoj službi.
- ne smiju se koristiti višestruke utičnice/-spojnice i produžni kabeli.

- u slučaju korištenja zaštitne strujne sklopke koristite samo onu vrstu koja ima ovu oznaku . Samo ovaj znak jamči ispunjavanje trenutno važećih propisa.
- Strujni utikač mora biti dostupan u svakom trenutku. Ako to nije moguće, a kako bi sve bilo sukladno važećim zakonskim propisima, potrebno je ugraditi prekidač (2-polni za isključenje) u trajnu instalaciju sukladno propisima za električne instalacije.
- Mrežni vod ne savijajte, prignječujte, mijenjajte, režite niti ne dopustite da dođe u dodir s izvorima topline.

Napomena: Kako biste spriječili stvaranje pijene, koristite samo polovicu količine sredstva za pranje koju je preporučio proizvođač deterdženta. Ne upotrebljavajte sredstvo za pranje vune ili osjetljivog rublja.

10. Zatvorite ladicu za deterdžent.

11. Odaberite tipku .

12. Nakon završetka programa isključite stroj.

Vaša perilica rublja sada je spremna za rad.

Prije 1. pranja

Prije napuštanja tvornice, perilica rublja je temeljito provjerena. Kako biste uklonili eventualne ostatke vode koji su nastali prilikom testiranja, prije prvog pranja perite **bez** rublja.

Napomene

- Perilica rublja **mora biti stručno postavljena i priključena** . od → *Stranica 28*
 - Nikada ne stavljajte u rad stroj koji je oštećen. Obavijestite Vašu servisnu službu.
1. Provjerite stroj.
 2. Skinite zaštitnu foliju s ploče za upravljanje.
 3. Utaknite mrežni utikač.
 4. Otvoriti pipu.
 5. Zatvorite prozor za punjenje. (Ne punite rublje!).
 6. Ovisno o modelu podesite program **Njega bubnja 90 °C** ili **Pamuk 90 °C**.
 7. Otvorite ladicu za deterdžent.
 8. Napunite oko 1 litru vode u komoru **II**.
 9. Napunite univerzalni deterdžent u komoru **II**.

Transportiranje

npr. kod preseljenja

Pripremni radovi:

1. Zatvorite slavinu za vodu.
2. Smanjite tlak vode u dovodnom crijevu.
Održavanje – sito u dovodu vode → *Stranica 23*
3. Ispustiti ostatke otpadne vode.
Održavanje – Crpka za otpadnu vodu je začepljena → *Stranica 22*
4. Perilicu rublja isključite iz strujne mreže.
5. Demontirajte crijeva.

Ugradite zaštitu za transport:

1. Skinite poklopce i pospremite ih.
Ukoliko je potrebno koristite odvijač.

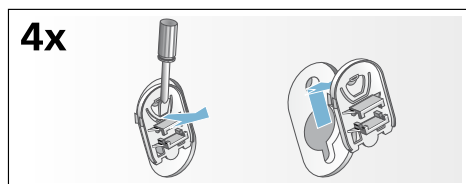

2. Umetnite sve 4 čahure.
Mrežni vod pričvrstite za držače.
Vijke umetnite te ih čvrsto zategnite.

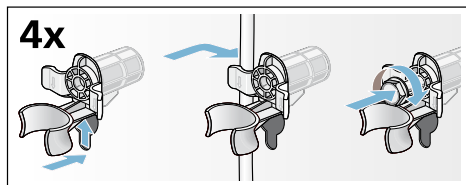

Prije ponovnog puštanja u pogon:

Napomene

- **obavezno** skinite zaštitu za transport!
- Kako biste spriječili da slijedećeg pranja deterđent neiskorišteno oteče u odvod: nalijte oko 1 litru vode u komoru II i odaberite program **Ispumpavanje** i pokrenite ga.



Zahvaljujemo na kupnji kućanskog uređaja marke Bosch!

Registrirajte svoj novi uređaj na portalu MyBosch i ostvarite sljedeće pogodnosti:

- **Stručni savjeti i trikovi za vaš uređaj**
- **Opcije produljenja jamstva**
- **Popusti za dodatnu opremu i rezervne dijelove**
- **Digitalni priručnik i svi podaci o uređaju uvijek pri ruci**
- **Jednostavan pristup servisu kućanskih uređaja Bosch**

Besplatna i jednostavna registracija – i na mobilnim telefonima:

www.bosch-home.com/welcome



Tražite pomoć? Pronaći ćete je ovdje.

Stručni savjeti za vaše kućanske uređaje Bosch, pomoć za rješavanje problema ili popravak koji osiguravaju stručnjaci marke Bosch.

Saznajte sve o brojnim načinima na koje vam tvrtka Bosch može pružiti podršku:

www.bosch-home.com/service

Podaci za kontakt u svim državama navedeni su u priloženom servisnom direktoriju.

Robert Bosch Hausgeräte GmbH

Carl-Wery-Straße 34

81739 München, GERMANY

www.bosch-home.com



9000984798 (9903)

hr