

SIEMENS



Vaskemaskin

WM...

siemens-home.bsh-group.com/welcome

no Bruks- og monteringsveiledning

Register
your
product
online

Din nye vaskemaskin

Du har bestemt deg for en vaskemaskin av merket Siemens.

Vær vennlig å ta deg noen minutter til å lese igjennom denne teksten og på den måten bli kjent med de fordelaktige egenskapene til vaskemaskinen.

For å rettferdiggjøre det høye kravet til kvalitet fra merket Siemens, er enhver vaskemaskin som forlater fabrikken, grundig undersøkt for å sikre feilfri funksjon og tilstand.

Videre informasjon om våre produkter, tilbehør, reservedeler og service finner du på vår nettside www.siemens-home.bsh-group.com, eller du kan henvende deg til våre sentre for kundeservice.

Dersom bruks- og plasseringsveiledningen beskriver flere modeller samtidig, blir det alltid henvist til forskjellene på de aktuelle stedene i teksten.



Apparatet må først tas i bruk etter at du har lest denne bruks- og oppstillingsveiledningen!

Fremstilling

⚠ Advarsel!

Denne kombinasjonen av symbol og signalord viser til en farlig situasjon. Dersom advarselen ikke tas til følge, kan resultatet bli dødsfall eller personskader.

Obs!

Dette signalordet viser til en farlig situasjon. Dersom dette ikke tas til følge, kan resultatet bli dødsfall eller personskader.

Henvising / tips

Henvisninger om optimal bruk av apparatet / nyttig informasjon.

1. 2. 3. / a) b) c)

Trinnene i fremgangsmåten angis med tall eller bokstaver.

■ / -

Opplisteringer angis med en liten boks eller tankestrek.

Innholdsfortegnelse

	Forskriftsmessig bruk	4	Endre forhåndsinnstillinger for programmer	16
	Sikkerhetsanvisninger	5	Velge tilleggsinnstillinger for programmer	16
	Elektrisk sikkerhet.	5	Legge tøyet i trommelen	16
	Fare for skade	5	Dosere og fylle inn vaske- og pleiemiddel	17
	Sikkerhet for barn	5	Starte program	18
	Miljøvern	6	Barnesikring	18
	Emballasje / gammel maskin	6	Legge i mer tøy	18
	Sparetips	7	Endre programmet	19
	Gjør deg kjent med maskinen	8	Avbryte programmet	19
	Vaskemaskin	8	Programslutt ved skyllestopp	19
	Betjeningsfelt	8	Programslutt	19
	Display	9	Ta ut tøyet / slå av maskinen	19
	Tøy	11		Sensortechnologi
	Klargjøre tøyet	11	Mengdeautomatikk	20
	Sortere tøyet	11	Kontrollsystem for ubalanse	20
	Stiving	11	VoltMonitor	20
	Farging/Avfarging	12		Signalinnstilling
	Bløtlegging	12		Rengjøring og vedlikehold
	Vaskemiddel	12	Maskinkassen/betjeningsfeltet	21
	Riktig valg av vaskemiddel	12	Vasketrommelen	21
	Spare energi og vaskemiddel	13	Avkalking	21
	Forhåndsinnstillinger for programmer	13	Vaskemiddelskuff og kabinet	21
	Temperatur	13	Vannpumpen er tilstoppet	22
	Sentrifugehastighet	13	Avløpsslangen er tilstoppet ved sifongen	22
	Ferdig om-tid	14	Silen i vanntiløpet er tilstoppet	23
	Tilleggsinnstillinger for programmer	15		Det har oppstått en feil, hva kan du gjøre?
	speed/eco	15	Nødutløsning	23
	Antikrøll	15	Merknader i displayet	24
	Vann og skylting	15	Det har oppstått en feil, hva kan du gjøre?	25
	Forvask	15		
	Betjene maskinen	16		
	Klargjøre vaskemaskinen	16		
	Velge program / slå på apparatet	16		

	Kundeservice	27
	Tekniske data	27
	Oppstilling og tilkobling.	28
	Leveringsinnhold	28
	Sikkerhetsinstruksjoner	28
	Oppstillingsflate	29
	Oppstilling på en sokkel eller et gulv som har trebjelker under	29
	Oppstilling på en avsats med skuff ..	29
	Installere maskinen på kjøkkenet. . .	29
	Fjerne transportsikringene	29
	Lengde på slanger og ledninger . . .	30
	Vanninntak.	30
	Vannavløp	32
	Innretting	33
	Elektrisk tilkobling	33
	Før første gangs vask	34
	Transport	34

Forskriftsmessig bruk

- Kun til bruk i private husholdninger og til husholdningsformål.
- Vaskemaskinen er egnet til vask av tekstiler som kan vaskes i maskin, og tøy av ull som kan vaskes for hånd i vaskevann.
- Brukes med kaldt* eller kaldt og varmt* drikkevann (maksimalt 60 °C) og vanlige vaske- og pleiemidler som er egnet til bruk i vaskemaskin.
- Ved dosering av alle vaske-/hjelp- pleie- og rengjøringsmidler må alltid henvisningene fra produsenten tas hensyn til.
- Vaskemaskinen kan også betjenes av barn fra og med 8 år, av personer med reduserte fysiske eller mentale evner, samt av personer med manglende erfaring eller kunnskap, dersom disse **er under tilsyn** eller **får veiledning** av en ansvarlig person.
Barn må ikke få gjennomføre rengjørings- og vedlikeholdsarbeid uten tilsyn.
- Dette apparatet er laget for bruk i en høyde over havet på maks. 4000 meter.
- Hold barn under 3 år borte fra vaskemaskinen
- Husdyr må holdes borte fra vaskemaskinen.

Les igjennom bruks- og oppstillingsveiledningen samt all annen informasjon som er vedlagt vaskemaskinen og ta hensyn til den.

Ta vare på dokumentene for senere bruk.

* avhengig av modell

Sikkerhetsanvisninger

Elektrisk sikkerhet

Advarsel

Livsfare!

Kontakt med spenningsførende deler medfører fare for strømstøt.

- Ta aldri på støpselet med våte hender.
- Trekk aldri i ledningen når du vil ta støpselet ut av kontakten, men hold i støpselet. Slik unngår du skader på kabelen.

Fare for skade

Advarsel

Fare for skade!

- Løft ikke maskinen etter deler som rager ut (f. eks. vaskeluken), fordi disse delene kan brette av og medføre skader. Løft ikke vaskemaskinen etter deler som rager ut.
- Om du står på vaskemaskinen, kan arbeidsplaten brette og forårsake skader. Ikke stå på vaskemaskinen.
- Om du støtter deg eller setter noe på en åpen vaskeluke, kan vaskemaskinen velte og forårsake skader. Ikke støtt deg på vaskeluken når den er åpen.

- Dersom du griper inn i trommelen når denne dreier seg, kan du skade hendene. Ikke ta inn i trommelen når den beveger seg. Vent til trommelen ikke lenger beveger seg.

Advarsel

Fare for skålding!

Ved vasking med høye temperaturer kan det oppstå fare for skålding ved kontakt med varmt vaskevann (f. eks. ved utpumping av varmt vaskevann i en vask). Unngå kontakt med det varme vaskevannet.

Sikkerhet for barn

Advarsel

Livsfare!

Barn som leker med vaskemaskinen kan utsette seg for livsfare eller skade.

- Ikke la barn oppholde seg i nærheten av maskinen uten oppsyn!
- Barn må ikke få leke med vaskemaskinen.

Advarsel

Livsfare!

Barn kan bli sperret inne i apparatet og bli utsatt for livsfare.

Ved utrangerte apparater:

- Trekk ut støpselet.
- Skjær over nettleddingen og fjern den sammen med støpselet.

- Ødelegg låsen på vaskeluken.

⚠ Advarsel

Fare for kvelning!

Barn kan vikle seg inn i emballasjer/folier og emballasjedeler. De kan få disse over hodet og kveles. Oppbevar emballasjen, folier og deler av forpakningen utilgjengelig for barn.

⚠ Advarsel

Fare for forgiftning!

Vaske- og pleiemidler kan medføre forgiftning dersom de svelges.

Vaske- og pleiemidler må oppbevares utilgjengelig for barn.

⚠ Advarsel

Øye-/hudirritasjoner!

Kontakt med vaske- og pleiemidler kan medføre øye- eller hudirritasjoner.

Vaske- og pleiemidler må oppbevares utilgjengelig for barn.

⚠ Advarsel

Fare for skade!

Under vasking med høye temperaturer blir glasset i vaskeluken varmt.

Pass på at barn ikke tar på det varme glasset.



Emballasje / gammel maskin



Kvitt deg med emballasjen på en miljøvennlig måte.

Denne maskinen er merket i henhold til EU-direktiv 2012/19/EU om gamle elektriske og elektroniske apparater (waste electrical and electronic equipment - WEEE).

Dette direktivet gir retningslinjer for returnering og gjenvinning av gamle maskiner, og det gjelder i hele EU.

Sparetips

- Den maksimale tøymengden for ethvert program bør utnyttes. Programoversikt → tillegg til bruks- og oppstillingsveiledning
- Klær som er normalt skitne, vaskes uten forvask.
- Sparer strøm og vaskemiddel når tøyet kun er lett eller normalt skittent. → *Side 13*
- Temperaturer som kan velges, følger vaskeanvisningene i tøyet. Temperaturene som da oppstår i vaskemaskinen, kan avvike fra de valgte temperaturene for å sikre en optimal blanding av energisparing og vaskeresultat.
- **Kommentar om energiforbruk*:**
→ *Side 9*
Displayet informerer om relativ høyde på energiforbruket i de valgte programmene.
Jo flere indikasjonslamper som lyser, desto høyere er forbruket. På den måten kan du sammenligne forbruket i programmene ved å velge ulike programinnstillinger og gå for en energibesparende programinnstilling.
* avhengig av modell
- **Energiesparingsmodus:** Lyset i displayet slukkes etter noen minutter, tasten \triangleright blinker. For å aktivere belysningen velges en hvilken som helst tast. Energisparingsmodus blir ikke aktivert når et program er i gang.
- Dersom tøyet etterpå skal tørkes i tørketrommel, må det velges et sentrifugeringstall som tilsvarer anvisningen fra produsenten av tørketrommelen.

Gjør deg kjent med maskinen

Vaskemaskin

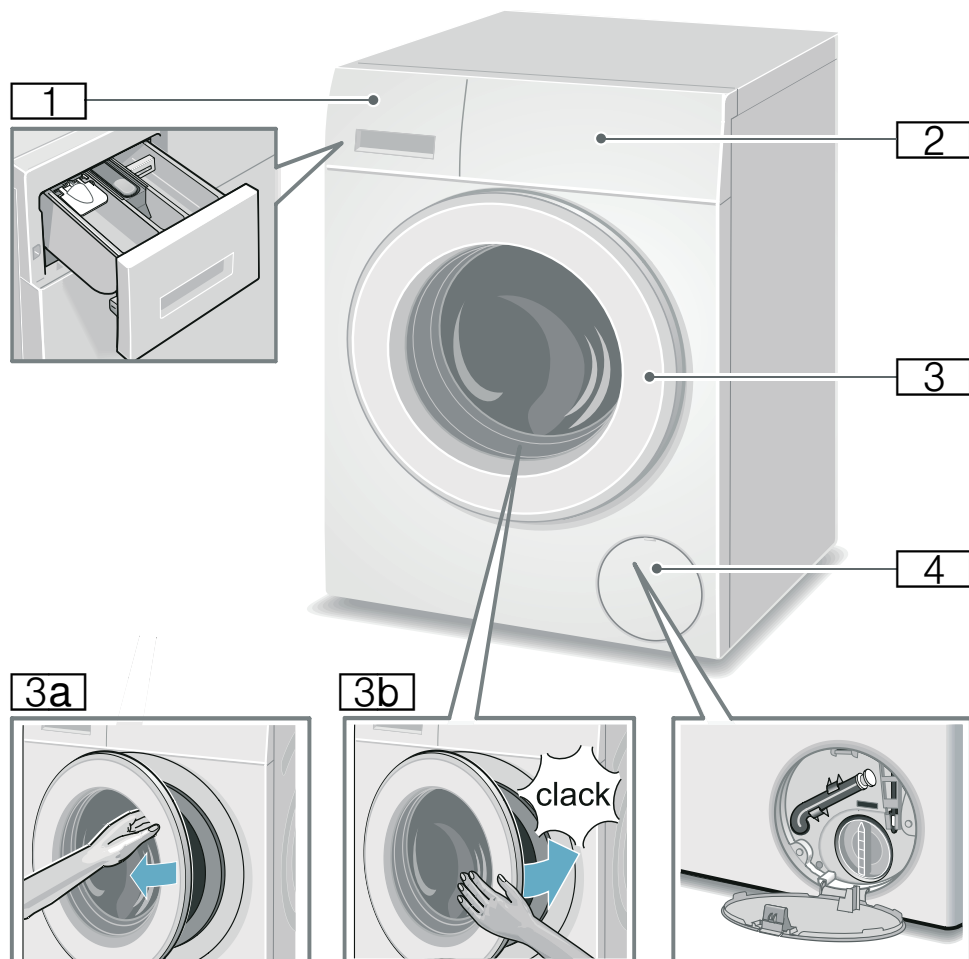

- 1** Vaskemiddelskuff → Side 17
- 2** Betjenings-/visningsfelt
- 3** Vaskeluke med vindushåndtak

- 3a** Åpne vaskeluken
- 3b** Lukke vaskeluken
- 4** Serviceklaff

Betjeningsfelt

Betjeningsfelt alt etter modell

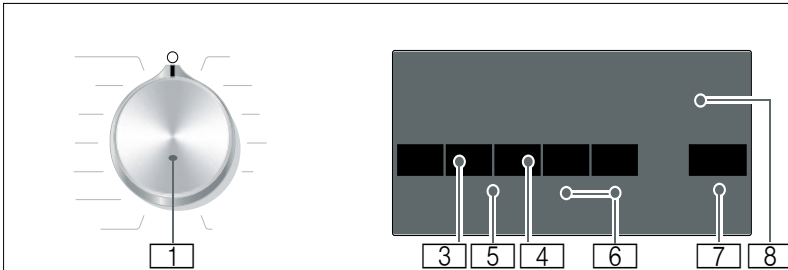
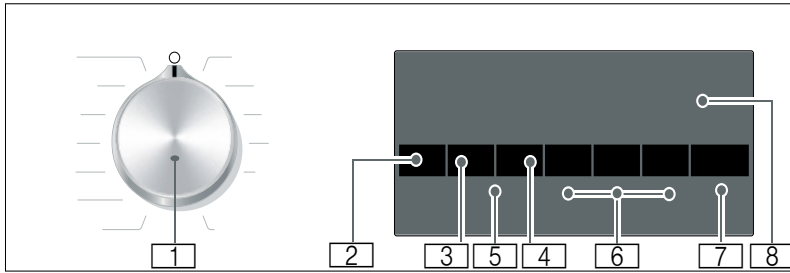

- 1 Programvelger:**
for å velge program, og for å slå vaskemaskinen på og av med **Avstillingen** (O);
Du finner en oversikt over alle programmer i vedlegget til bruks- og oppstillingsveiledningen.
- 2 Temperatur** * endres. → Side 13
- 3 Sentrifugehastighet** endres. → Side 13
- 4 Ferdig om-tid** endres. → Side 14
- 5 Barnesikring** (☹ 3 sec.)
Aktivere/deaktivere sikring mot at de innstilte funksjonene blir endret på ved en feiltakelse: → Side 18
Trykk samtidig på **Sentrifugehastighet** og **Ferdig om-tid** -tasten i ca. **3 sek.**
- 6 Velge tilleggsinnstillinger for programmer:** → Side 15
- speed/eco
 - Vann og skylling *
 - Antikrøll *
 - Forvask *

- 7 Tasten ▷|| til å:**
- starte et program
 - avbryte et program, f.eks. legge i mer tøy → Side 18,
 - avslutte et program → Side 19
- 8 Display** for innstillinger og informasjon → Side 9

* avhengig av modell

Display

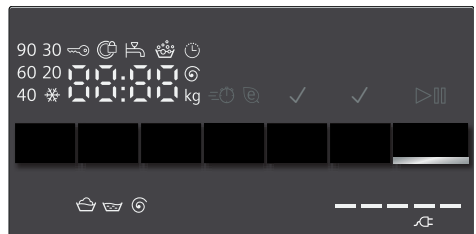

Merk: I tabellen finner du innstillingsmuligheter og informasjon for det valgte programmet.

no Gjør deg kjent med maskinen

 - 90 °C

Temperatur* i °C;

 = kaldt

----, 0 - 1400** 

Sentrifugehastighet

i o/min,
0 = ingen
sentrifugering, kun
utpumping

→ *Side 13*,

---- = skyllestopp

→ *Side 13*

f.eks. 2:30

Ferdig om-tid

programvarighet

etter valg av

program i h:min

(timer: minutter),

Forvalg av sluttid i

timer;

Programslutt etter ...

timer

9** kg

Anbefalt

tøymengde

Indikasjon for

energiforbruk*

→ *Side 7*

Jo flere

indikasjonslamper

som lyser, desto

høyere er det

relative

energiforbruket.

* avhengig av modell

** avhengig av valgt program,
innstillinger og modell

flere kommentarer i displayet

Programforløp:

 Vasking

 Skylling

 Sentrifugering

End Programslutt

----  Programslutt ved skyllestopp

Vaskeluke:

 lyser Vaskeluken kan ikke åpnes.

flere kommentarer i displayet

 blinker Etter programstart: Vaskeluken er ikke lukket ordentlig igjen.

Vannkran:

 blinker Vannkranen er ikke åpen, vanntrykk mangler

 lyser for lavt vanntrykk (kan føre til at programmet varer lenger)

Barnesikring: → *Side 18*

 lyser Barnesikringer er aktivert

 blinker Barnesikringen er aktivert, og programvelgeren er omstilt

Skumregistrering

 → *Side 18*
lyser

Feilindikasjon:

E: -- → *Side 24*

Signalinnstilling:

0 - 4 → *Side 20*



Tøy

Klargjøre tøyet

Obs!

Skade på maskin / skade på tekstiler

Fremmedlegemer (f.eks. mynter, binderser, nåler, spiker) kan føre til skader på tøyet eller deler av vaskemaskinen.

Følg derfor følgende anvisninger når du forbereder klesvasken:

- Tøm lommene.

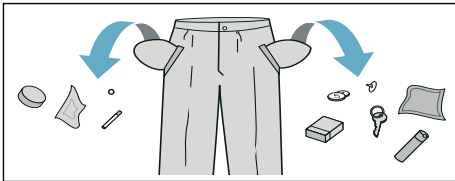

- Vær oppmerksom på metalldele (binders osv.) og fjern disse.
- Ømfintlige plagg må vaskes i en vaskepose (strømper, BH med bøyle osv.).
- Lukk glidelås, knepp igjen dyne-/putetrekk.
- Børst sand ut av lommer og oppbretter.
- Fjern gardinkroker eller legg gardinene i en vaskepose.

Sortere tøyet

Sorter tøyet i henhold til vaskeanvisningene og angivelsene fra produsenten som står på etikettene:

- Type tekstil/fiber
- Farge

Merk: Tøyet kan bli misfarget eller ikke bli skikkelig rent. Hvite og fargede plagg må derfor vaskes separat.

Nye plagg som er farget, må vaskes hver for seg første gangen.

- Smuss
Tøy med samme smussgrad vaskes sammen.
Noen eksempler på smussgradene finner du → Side 13.
 - **lett:** ikke forvask, velg eventuelt innstillingen **speed**
 - **normal**
 - **kraftig:** fyll mindre tøy i maskinen, velg program med forvask
 - **flekker:** fjern/forhåndsbehandle flekker med en gang de oppstår. Forsøk først å tørke av med vann og såpe; ikke gni på stoffet. Vask deretter tøyet med det tilsvarende programmet. Hardnakkede/ inntørkede flekker kan noen ganger fjernes ved flere gangers vask.
- Symboler i vaskeanvisningene på etikettene
Merk: Tallene i symbolene står for den høyeste temperaturen tøyet kan vaskes med.

- egnet til vanlig vaskeprosess; f.eks. program for bomull
- må vaskes skånsomt; f.eks. program for strykefritt tøy
- må vaskes spesielt skånsomt, f.eks. program for finvask/silke
- egnet til håndvask; f.eks. program for ull
- Ikke vask tøyet i maskinen.

Stiving

Merk: Tøyet bør ikke være behandlet med tøymykner.

Stiving er hovedsakelig mulig i programmene Skylling og Bomull. Bruk flytende stivelse. Stivelsen doseres i henhold til produsentens angivelser i kammer ☼ (må ev. rengjøres først).

Farging/Avfarging

Farging må kun foretas i vanlige mengder som brukes i husholdningen. Salt kan korrodere rustfritt stål. Ta hensyn til angivelsene fra produsenten av fargemiddelet.

Du må **ikke** avfarge tøyet i vaskemaskinen.

Bløtlegging

1. Slå på vaskemaskinen.
2. Velg program **Bomull 20 °C**.
3. Bløtleggings-/vaskemiddel fylles i kammer **II** etter anvisning fra produsenten.
4. Trykk på tasten **▶**.
5. Etter ca. 10 minutter trykker du på **▶** for å stoppe programmet.
6. Etter ønsket bløtleggingstid trykker du på **▶** dersom du vil fortsette programmet eller endre det.

Merknader

- Legg i tøy av samme farge.
- Det er ikke nødvendig med ekstra vaskemiddel fordi bløtleggingsvannet brukes som vaskevann.



Vaskemiddel

Riktig valg av vaskemiddel

For å velge riktig vaskemiddel, temperatur og behandling av tøyet er det viktig å følge vaskeanvisningen på tøyet. → også www.sartex.ch

På nettsiden www.cleanright.eu finner du også mye annen nyttig informasjon om vaske-, pleie- og rengjøringsmidler for den private husholdning.

- **Vaskemiddel med optiske hvitemidler**
Egnet til hvit kokevask av lin eller bomull
Program: Bomull / kaldt – maks. 90 °C
- **Vaskemiddel til kulørt tøy uten blekemidler og optiske hvitemidler**
Egnet for kulørt tøy av lin eller bomull
Program: Bomull / kaldt – maks. 60 °C
- **Vaskemiddel til kulørt tøy / finvask uten optiske hvitemidler**
Egnet for kulørt tøy av strykefritt stoff, syntetisk stoff
Program: Strykefritt / kaldt – maks. 60 °C
- **Vaskemiddel til finvask**
Egnet for ømfintlige fine tekstiler, silke eller viskose
Program: Finvask/silke / kaldt – maks. 40 °C
- **Vaskemiddel til ull**
Egnet for ulltøy
Program: Ull / kaldt – maks. 40 °C

Spare energi og vaskemiddel

Ved lett og normalt tilsmusset tøy kan du spare strøm (reduksjon av vasketemperaturen) og vaskemidler:

Sparing	Tilsmussing/tips
Redusert temperatur og mengde vaskemiddel iht. doseringsanbefaling 	lett Ikke synlig smuss eller flekker. Kroppslukt i tøyet, f.eks.: <ul style="list-style-type: none"> ■ Lett sommer-/sportstøy (brukt i få timer) ■ T-skjorter, skjorter, bluser (brukt 1 dag) ■ Gjestesengetøy og -håndklær (brukt 1 dag)
	normal Synlig smuss eller få synlige, lette flekker, f.eks.: <ul style="list-style-type: none"> ■ T-skjorter, skjorter, bluser (gjennomsvette, brukt flere ganger) ■ Håndklær, sengetøy (bruk i inntil 1 uke)
	kraftig Smuss og/eller flekker er tydelig synlig, f. eks. kjøkkenhåndklær, babytøy, yrkesklær

Temperatur iht. vaskeanvisninger og mengde vaskemiddel iht. til doseringsanbefaling / sterkt tilsmusset tøy

Merk: Ved dosering av alle vaske-/hjelpe-/pleie- og rengjøringsmidler må det alltid tas hensyn til anvisningene fra produsenten. → Side 17

P+ Forhåndsinnstillinger for programmer

Programinnstillingene vises i displayet etter at programmet er valgt.

Forhåndsinnstillingene kan endres som følger:

Trykk på tilsvarende tast helt til ønsket innstillingsverdi vises i displayet.

Merk: Når du holder tastene inne, vises automatisk innstillingsverdiene vekselvis helt til sluttverdien. Trykk deretter på tasten en gang til, og du kan endre innstillingsverdiene igjen.

Du finner en oversikt over alle mulige programinnstillinger i vedlegget til bruks- og oppstillingsveiledningen.

Temperatur

(°C)

Tast alt etter modell

Du kan endre innstilt temperatur både før og under et program, avhengig av hvor langt programmet er kommet.

Den temperaturen som maksimalt kan innstilles, avhenger av det valgte programmet.

Sentrifugehastighet

(⊙)

Du kan endre turtallet til sentrifugen (i o/min, omdreininger per minutt) både før og under et program, avhengig av programmets fremdrift.

Innstilling 0: Uten sluttsentrifugering, vannet pumpes bare ut. Tøyet blir liggende vått i trommelen, f.eks. for tøy som ikke skal sentrifugeres.

Innstilling - - - : Skyllestopp = uten sluttsentrifugering, tøyet blir liggende i vann etter siste skylling.

no Forhåndsinnstillinger for programmer:

For å unngå at tøyet krølles, kan det velges skyllestopp når tøyet ved programslutt ikke skal tas ut av maskinen straks.

Til å fortsette/avslutte programmet
→ *Side 19*

Maksimalt turtall avhenger av valgt program og aktuell modell.

Ferdig om-tid



Før programstart kan du velge programslutt på forhånd (Ferdig om) i h-skritt (h=time) inntil maksimalt 24 h.

Til dette:

1. Velg program.
Programvarigheten til det valgte programmet, f.eks. **2:30** (timer:minutter) vises.
2. Velg tasten **Ferdig om-tid** flere ganger inntil ønsket timetall vises.
3. Trykk på ► -tasten.
Programmet starter.
I displayet vises valgt timetall, f.eks. **8h**, og det telles nedover inntil vaskeprogrammet begynner.
Deretter vises programvarigheten.

Merk: Programvarigheten blir automatisk tilpasset det aktuelle programmet.

Bestemte faktorer kan påvirke programvarigheten, f.eks.:

- programinnstillinger,
- dosering av vaskemiddel (ev. ekstra skylringer på grunn av skumdannelse),
- påfyllingsmengde/tekstiltype (varierende vannforbruk),
- det kompenseres for ubalanse (f. eks. på grunn av strekklaken) med gjentatte sentrifugeringer,
- svingninger i nettspenningen,
- vanntrykk (tilførselshastighet).

Forhåndsvalgt antall timer kan endres **etter programstart** på følgende måte:

1. Trykk på ► -tasten.
2. Endre antall timer med **Ferdig om-tid** -tasten.
3. Trykk på ► -tasten.

Etter programstart kan du ved behov legge inn eller ta ut tøy. → *Side 18*

P+ Tilleggsinnstillinger for programmer

Du finner en oversikt over alle mulige tilleggsinnstillinger i vedlegget til bruks- og oppstillingsveiledningen.

Innstillingene varierer fra modell til modell.

speed/eco

(≡ ⏱ Ⓜ)

Tast med to innstillingsmuligheter for tilpasning av valgt program:

- **speed**
Til vasking over kortere tid med sammenlignbar vaskeeffekt, men med høyere energiforbruk i forhold til valgt program uten innstilling speed/eco.
Merk: Den maksimale tøymengden må ikke overskrides.
- **eco**
Energioptimalisert vasking ved reduksjon av temperatur med sammenlignbar vaskeeffekt i forhold til valgt program uten innstilling speed/eco.

Trykk da på tasten. Først tilbys du **speed**-innstillingen. Hvis du trykker en gang til på tasten, er **eco**-innstillingen aktiv. Tilsvarende symbol lyser i displayet når innstillingen er aktivert.

Hvis du trykker en gang til på tasten, er ingen innstilling aktiv.

Antikrøll

()

Tast alt etter modell

Reduserer dannelse av krøll ved spesielt sentrifugeringsforløp med løsning av tøyet etterpå og redusert sentrifugeringshastighet.

Merk: Restfuktigheten i tøyet er høyere.

Vann og skylling

()

Tast alt etter modell

Høyere vannstand og ekstra skylling ved spesielt sensitiv hud og/eller for regioner med svært mykt vann

Forvask

()

Tast alt etter modell

For svært skittent tøy.

Merk: Fordel vaskemiddelet i kammer **I** og **II**.



Betjene maskinen

Klargjøre vaskemaskinen

Merk: Vaskemaskinen **må settes opp** og **tilkobles forskriftsmessig**. f.o.m.

→ Side 28

1. Sett i støpselet.
2. Åpne vannkranen.
3. Åpne døren.
4. Kontroller om trommelen er helt tomt. Tøm den ved behov.

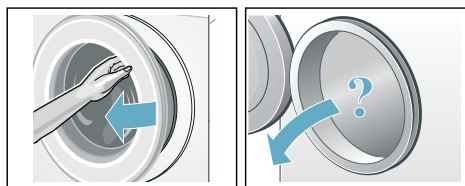

Velge program / slå på apparatet

Merk: Dersom du har aktivert barnesikringen, må du først deaktivere denne før du kan stille inn program. .

Still inn ønsket program med programvelgeren. Den kan dreies i begge retninger.

Maskinen er slått på.

Displayet viser **forhåndsinnstillingene** for det valgte programmet:

- Temperatur*,
- programmets varighet, skiftesvis med maks. fyllmengde og
- kommentaren om energiforbruk*.

* avhengig av modell

Endre forhåndsinnstillinger for programmer

Du kan enten benytte forhåndsinnstillingene ved denne vasken, eller endre dem.

Trykk på tilsvarende knapp helt til ønsket innstilling vises.

Innstillingene er aktive uten bekreftelse.

Disse blir ikke beholdt etter at du har slått av vaskemaskinen.

Forhåndsinnstillinger for programmer

→ Side 13

Velge tilleggsinnstillinger for programmer

Med valget av ekstra innstillinger kan du bedre tilpasse vaskeprosessen til tøyet som vaskes.

Du kan velge innstillinger, eller hhv. velge dem bort, avhengig av programforløpet.

Indikasjonslampene i tastene lyser når denne innstillingen er aktiv.

Innstillingene blir ikke beholdt etter at vaskemaskinen er slått av.

Ekstra programinnstillinger → Side 15

Legge tøyet i trommelen



Advarsel

Livsfare!

Plagg som er blitt forhåndsbehandlet med løsemiddelholdige rensmidler, f.eks. flekkfjerner/white-spirit, kan forårsake eksplosjon i maskinen. Slike plagg må skylles grundig for hånd før de legges i maskinen.

Merknader

- Bland store og små plagg. Plagg i forskjellig størrelse fordeler seg bedre ved sentrifugering. Enkeltplagg kan føre til ubalanse.

- Ta hensyn til den angitte maksimale tøymengden. En overfylt maskin gir dårligere vaskeresultat og krøllet tøy.
1. Sorter plaggene på forhånd og fold dem ut i vasketrommelen.
 2. Pass på at ingen plagg blir klemt mellom døren og gummiringen, og lukk døren.

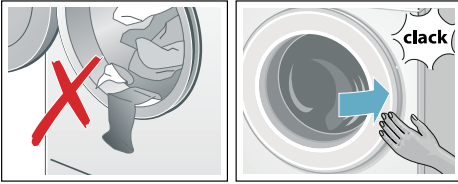

Dosere og fyll inn vaske- og pleiemiddel

Obs!

Skader på maskinen

Rengjøringsmidler og midler for forhåndsbehandling av tøy (f.eks. flekkfjerner, forvaskersprayer osv.) kan skade vaskemaskinens overflater hvis de kommer i kontakt med den. Sørg for at slike midler ikke kommer i kontakt med vaskemaskinens overflater. Bruk en fuktig klut, og tørk straks bort eventuelle sprayrester og andre rester/dråper på maskinen.

Dosering

Doser vaske- og pleiemidlene alt etter:

- Vannets hardhet: Ta kontakt med ditt lokale vannverk for informasjon
- Angivelsene fra produsenten på emballasjen
- Tøymengde
- Tilsmussingsgrad → Side 13

Påfylling av vaskemiddel

⚠ Advarsel

Irritasjon av øyne/hud!

Hvis du åpner vaskemiddelskuffen mens maskinen går, kan det sprute ut vaske-/pleiemiddel.

Åpne skuffen forsiktig.

Skyll øynene eller huden grundig dersom du kommer i kontakt med vaske-/pleiemiddel.

Dersom det svelges ved et uhell, må lege kontaktes.

Merk: Tyktflytende tøymyknings- og pleiemidler bør tynnes ut med vann slik at du unngår tilstopping i maskinens ledningssystem.

Fyll i vaske- og pleiemidler i riktig kammer:

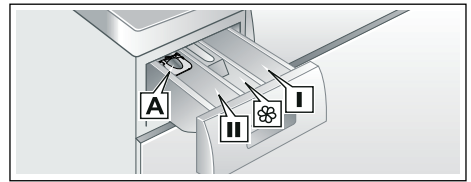

Doseringshjel p A	Til flytende vaskemiddel
Kammer II	Vaskemiddel til hovedvask, avherdingsmiddel, blekemiddel, flekkfjerner
Kammer 	Tøymykner, stivelse maks. må ikke overskrides
Kammer I	Vaskemiddel til forvask

1. Trekk vaskemiddelskuffen helt ut.
2. Fyll i vaske- og/eller pleiemiddel.
3. Lukk vaskemiddelskuffen.

Doseringshjelp for flytende vaskemiddel

For dosering av flytende vaskemiddel må doseringshjelpen plasseres riktig:

1. Trekk ut vaskemiddelskuffen. Trykk ned innsatsen og trekk skuffen helt ut.

no Betjene maskinen

2. Skyv doseringshjelpen forover, klapp den ned og smekk den på plass.
3. Sett inn skuffen igjen.

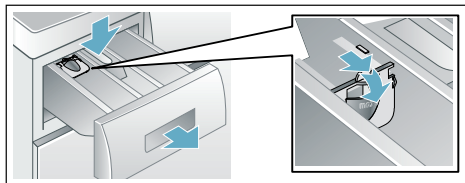

Merk: Ikke bruk doseringshjelpen til vaskemidler i geleform eller vaskepulver eller på programmer med forvask eller når det er valgt "ferdig om-tid".

Starte program

Velg tasten ▶. Indikasjonslampen lyser, og programmet starter.

I displayet vises ferdig om-tid, ev. varigheten for programmet når det er startet og symbolene for programmets ulike faser.

Display → Side 9

Merk: Skumregistrering

Dersom symbolet  lyser i displayet i tillegg, har vaskemaskinen registrert for mye skum under vaskeprogrammet og har derfor automatisk koblet inn en ekstra skylleomgang for å fjerne skummet.

Ved neste vaskeomgang med samme påfylling må du dosere mindre vaskemiddel.

Du kan aktivere barnesikringen for å unngå at programmet endres ved en feiltakelse. Følg anvisningene nedenfor.



Barnesikring

( 3 sec.)

Vaskemaskinen kan sikres mot at de innstilte funksjonene blir endret på ved en feiltakelse. For dette må barnesikringen aktiveres etter programstart.

For å **aktiverer/deaktivere** må du trykkes samtidig på

Sentrifugehastighet og **Ferdig om-tid** -tasten i ca. 3 sekunder. Displayet viser symbolet .

-  lyser: Barnesikringen er aktiv.
-  blinker: Barnesikringen er aktiv, og programvelgeren ble stilt om. Sett programvelgeren tilbake på opprinnelig program for å deaktivere barnesikringen. Symbolet lyser igjen.

Merk: Programvelgeren må ikke vris forbi Av-stillingen, for å unngå at programmet avbrytes.

Merk: Barnesikringen forblir aktiv etter programslutt, og etter at maskinen er slått av. Du må alltid deaktivere den, dersom du vil starte et nytt program.



Legge i mer tøy

Etter programstart kan om det nødvendig legges inn eller tas ut tøy.

For å gjøre dette velger du tasten ▶.

Indikasjonslampen til tasten ▶ blinker, og maskinen kontrollerer om det er mulig å legge inn tøy.

Dersom displayet viser:



- slukket symbol , er det mulig å legge inn mer tøy.
- symbol  som lyser, er det ikke mulig å legge inn mer tøy.

For å fortsette programmet velges tasteren . Programmet fortsetter automatisk.

Merknader



- La ikke vaskeluken stå for lenge åpen når du legger i mer tøy, det kan renne vann ut av tøyet i maskinen.
- Ved høy vannstand, høy temperatur eller når trommelen dreier seg, blir vaskeluken sperret av sikkerhetsgrunner og det er ikke mulig med å legge i tøy.

Endre programmet

1. Trykk på -tasten.
2. Velg et annet program.
3. Trykk på -tasten. Det nye programmet begynner forfra.

Avbryte programmet



Ved programmer med høy temperatur:

1. Trykk på -tasten.
2. Avkjøle tøyet: Velg **Skylling**.
3. Trykk på -tasten.

Ved programmer med lavere temperatur:

1. Trykk på -tasten.
2. Trykk på **Sentrifugering/Utpumping**.
3. Trykk på -tasten.

Programslutt ved skyllestopp

Displayet viser - - - - , og indikasjonslampen på tasteren  blinker.

Fortsett programmet idet du:

- velger tasteren  eller
- velger sentrifugeringshastighet, eller hhv. setter programvelgeren på **Sentrifugering/Utpumping** og deretter velger tasteren .

Programslutt

I displayet vises **End** og indikasjonslampen i -tasten er av.

Ta ut tøyet / slå av maskinen

1. Åpne vaskeluken og ta ut tøyet.
2. Sett programvelgeren på **Av** (). Maskinen er slått av.
3. Steng vannkranen.
Merk: På modeller med Aquastop er dette ikke nødvendig.

Merknader

- Ikke glem igjen noen plagg i trommelen. Disse kan ved neste vask enten krympe eller misfarge andre plagg.
- Eventuelle fremmedlegemer må fjernes fra trommelen og gummiringen – fare for rustskader.
- Tørk gummiringen.

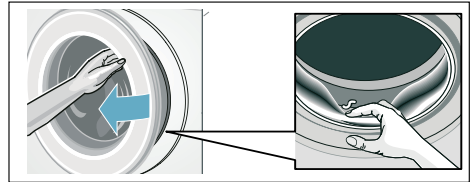

- Vaskeluken og vaskemiddelskuffen må stå åpne, slik at restvannet kan tørke.
- Vent alltid til programmet er helt slutt, da maskinen ellers fortsatt kan være låst. Slå så på maskinen, og vent til låsen blir åpnet.
- Når displayet slukkes ved programslutt, er energisparemodus aktiv. Velg en hvilken som helst tast for å aktivere det igjen.

Sensorteknologi

Mengdeautomatikk

Mengdeautomatikken tilpasser vannforbruket optimalt til hvert program, avhengig av tekstiltype og tøymengde.

Kontrollsystem for ubalanse

Det automatiske kontrollsystemet for ubalanse registrerer ubalansen og sørger for at maskinen foretar flere forsøk på sentrifugering for å fordele tøyet jevnt.

Av sikkerhetsgrunner blir turtallet forringet ved dårlig fordeling av tøyet, eller det blir ikke sentrifugert.

Merk: Legg både små og store plagg inn i trommelen samtidig. → Side 25

VoltMonitor

modellavhengig

Det automatiske spenningskontrollsystemet identifiserer at anbefalt spenning underskrides. I displayet blinker kolonet i Ferdig om-tid. → Side 9

Når spenningen er stabil igjen, lyser kolonet i Ferdig om-displayet (normal tilstand).

Den registrerte underskridelsen av spenningen vises i det videre programforløpet ved at alle tre punkter i displayet lyser.



Merk: Underskridelser av spenning kan f.eks. føre til at programmet varer lenger og/eller til utilfredsstillende resultat av sentrifugeringen.

Signalinnstilling

Du kan endre følgende innstillinger:

- Lydstyrken på veiledningssignalene (f.eks. programslutt) og/eller
- lydstyrken på tasterne.

For å forandre innstillingene må du først alltid aktivere innstillingsmodus.

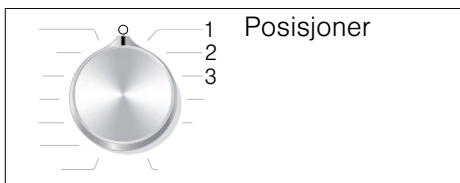

Aktivering av innstillingsmodus

1. Velg program **Bomull** i stilling 1. Vaskemaskinen er slått på.
2. Trykk på ▶-tasten, og vri samtidig programvelgeren videre mot høyre til stilling 2. Slipp tasten.

Innstillingsmodus er aktivert, og i displayet vises den forhåndsinnstilte lydstyrken til veiledningssignalene (f.eks. ved programslutt).

Endre lydstyrke

Med **Ferdig om-tid** -tasten endrer du i programvelger-stillingene:

- 2: lydstyrken på veiledningssignalene, og/eller på
- 3: lydstyrken på tasterne.



0 = av, 1 = stille,
2 = middels, 3 = høy,
4 = svært høy

Avslutning av innstillingsmodus

Du kan nå avslutte prosessen og sette programvelgeren på **Av** (○). Innstillingene er lagret.



Rengjøring og vedlikehold

Advarsel

Livsfare!

Kontakt med spenningsførende deler medfører fare for strømstøt. Slå av maskinen, og trekk ut støpselet fra stikkontakten.

Advarsel

Fare for forgiftning!

Det kan oppstå giftig damp fra rengjøringsmidler som inneholder løsemidler, f.eks. rensbensin. Ikke bruk rengjøringsmidler som inneholder løsemidler.

Obs!

Skader på maskinen

Rengjøringsmidler som inneholder løsemidler, f.eks. rensbensin, kan føre til skader på maskinens overflater og komponenter. Ikke bruk rengjøringsmidler som inneholder løsemidler.

Slik forebygger du at det danner seg belegg eller oppstår lukt:

Merknader

- Sørg for god utlufting av rommet vaskemaskinen står i.
- La døren og vaskemiddelskuffen stå litt åpne når vaskemaskinen ikke er i bruk.
- Vask innimellom på et **Bomull 60 °C**-program med bruk av vaskepulver.

Maskinkassen/betjeningsfeltet

- Tørk av kassen og betjeningsfeltet med en myk, fuktig klut.
- Rester av vaskemiddel må fjernes umiddelbart.
- Ikke bruk vannstråle til rengjøring.

Vasketrommelen

Bruk klorfrie vaskemidler. Ikke bruk stålull.

Ved dannelse av lukt i vaskemaskinen, eller hhv. for å rengjøre trommelen, gjennomføres programmet **Trommelrengjøring 90 °C** eller **Bomull 90 °C**, avhengig av modell, uten tøy. Bruk vaskepulver til dette.

Avkalking

Så lenge vaskemidlene doseres riktig, er det ikke nødvendig å bruke avkalkingsmidler. Hvis det likevel er ønskelig med avkalkingsmidler, må produsentens angivelser følges. Egnede avkalkingsmidler kan fås via vår nettside eller hos kundeservice.

Vaskemiddelskuff og kabinett

Hvis det er rester av vaske- eller skyllemiddel:

1. Trekk ut vaskemiddelskuffen. Trykk ned innsatsen og trekk skuffen helt ut.
2. Ta ut innsatsen: trykk innsatsen nedenfra og oppover med fingeren.

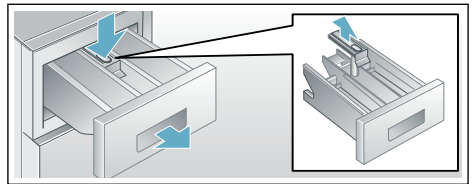

3. Rengjør skylleskålen og innsatsen med vann og børste og tørk dem. Rengjør huset på innsiden.
4. Sett på innsatsen og la den smekke i (sett sylindren på føringsstiften).
5. Skyv vaskemiddelskuffen inn.

Merk: La vaskemiddelskuffen stå åpen slik at resten av vannet tørker.

Vannpumpen er tilstoppet

⚠ Advarsel

Fare for skålding!

Vaskevannet er varmt under vask med høye temperaturer. Ved kontakt med det varme vaskevannet er det fare for skålding.

La vaskevannet avkjøles.

1. Steng vannkranen, slik at det ikke renner inn mer vann som etterpå må pumpes ut igjen med vannpumpen.
2. Slå av maskinen. Trekk ut støpselet.
3. Åpne serviceklaffen og ta den av.

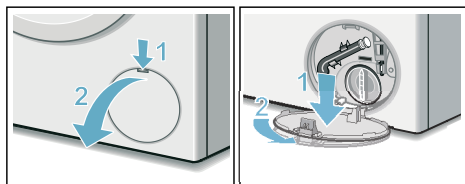

4. Ta tømme-slangen ut av holderen. Ta av dekslet og la vaskevannet renne ut i en egnet beholder. Trykk på plass dekslet og sett avløpsslangen inn i holderen.

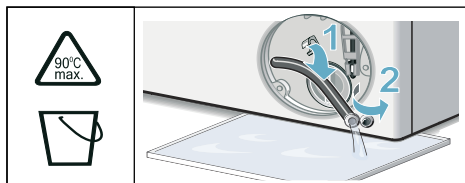

5. Skru forsiktig av lokket på pumpen. Det kan renne ut vann. Rengjør innsiden, gjengene på pumpelokket og pumpehuset. Vingehjulet på pumpen må kunne dreie seg. Sett pumpelokket på igjen og skru det fast. Håndtaket må stå loddrett.

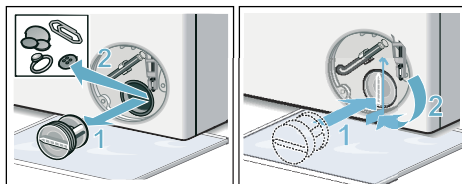

6. Sett inn serviceklaffen, la den smekke på plass og lukk den.

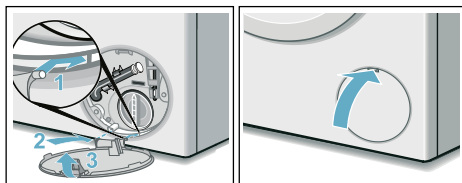

Merk: For å forhindre at det ved neste vaskeomgang renner vaskemiddel ned i avløpet, kan du helle 1 liter vann i kammer II og starte programmet **Urpumpning** (utpumping).

Avløpsslangen er tilstoppet ved sifongen

1. Slå av maskinen. Trekk ut støpselet.
2. Løsne slangeklemmen. Trekk forsiktig ut avløpsslangen. Det kan renne ut vann.
3. Rengjør avløpsslangen og sifongstussen.

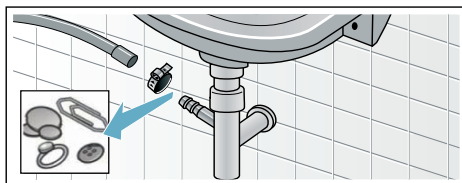

4. Sett avløpsslangen på igjen og sikre koblingen med en slangeklemme.

Silen i vanntilløpet er tilstoppet

Hertil må først vanntrykket i tilløpsslangen reduseres:

1. Steng vannkranen.
2. Velg et hvilket som helst program (unntatt skylling/sentrifugering/ utpumping).
3. Trykk på -tasten. La programmet gå i ca. 40 sekunder.
4. Sett programvelgeren på **Av** (○). Trekk ut støpselet.
5. Rengjør silen på vannkranen: Ta slangen av vannkranen. Rengjør silen med en liten børste.

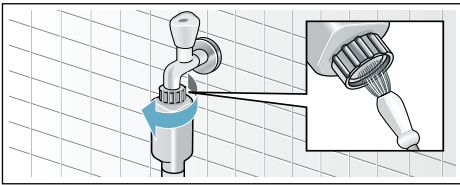

6. Rengjør silen på baksiden av maskinen på modellene Standard og Aqua-Secure: Ta slangen av på baksiden av apparatet, ta silen ut med en tang, og rengjør den.

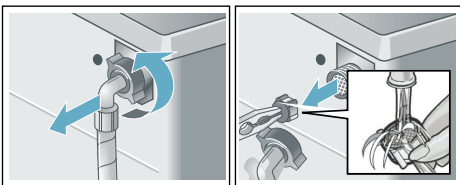

7. Koble til slangen og kontroller at den er tett.

Det har oppstått en feil, hva kan du gjøre?

Nødutløsning

F.eks. ved strøbrudd

Programmet fortsetter når strømmen er tilbake.

Dersom tøyet allikevel skal tas ut, kan vaskeluken åpnes som beskrevet nedenfor:

Advarsel **Fare for skålding!**

Ved vasking med høye temperaturer kan det oppstå fare for skålding ved kontakt med varmt vaskevann og tøy. La det eventuelt avkjøles først.

Advarsel **Fare for skade!**

Dersom du griper inn i trommelen når denne dreier seg, kan du skade hendene. Ikke ta inn i trommelen når den beveger seg. Vent til trommelen ikke dreier seg lenger.

Obs! **Vannskader**

Vann som renner ut kan føre til vannskader.

Ikke åpne vaskeluken hvis du kan se vann bak glasset.

1. Slå av maskinen. Trekk ut støpselet.
2. Tøm ut vaskevannet.
3. Trekk nødutløsningen nedover med et verktøy, og slipp den. Nå kan vaskeluken åpnes.

no Det har oppstått en feil, hva kan du gjøre?

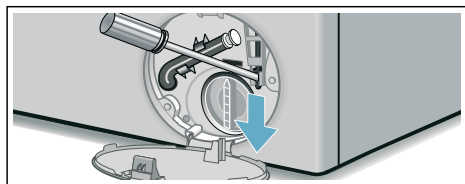



Merknader i displayet





Visning	Årsak/hjelp
lyser	<ul style="list-style-type: none">■ For høy temperatur. Vent til temperaturen synker igjen.■ For høy vannstand. Det er ikke mulig å legge inn mer tøy. Lukk eventuelt døren med en gang. Trykk på for å fortsette programmet.
blinker	<ul style="list-style-type: none">■ Tøy kan ligge i klem. Åpne døren igjen, lukk den og trykk på .■ Prøv å trykke døren igjen, eller ta ut litt tøy og trykk døren igjen.■ Prøv å slå maskinen av og på igjen, still inn program og foreta individuelle innstillinger. Start programmet.
lyser	<ul style="list-style-type: none">■ Åpne vannkranen for kaldtvann helt.■ Tilførselsslengen har knekk / er inneklemt. Korrigjer slangeføringen.■ For lav vanntrykk. Rengjør silen. → Side 23
	Barnesikringen er aktivert; deaktivert den.
lyser	Det er registrert for mye skum, ekstra skylling er aktivert. Bruk mindre vaskemiddel ved neste vask med samme mengde tøy. → Side 18
: i Ferdig om-tiden blinker	For lav nettspenning.
. i Ferdig om-tiden blinker	Underspenning i vaskeprogrammet. Programmet blir forlenget. → Side 20
E:18	<ul style="list-style-type: none">■ Vannpumpen er tilstoppet. Rengjør vannpumpen. → Side 22■ Avløpsslangen/avløpsrøret er tilstoppet. Rengjør avløpsslangen ved sifongen. → Side 22
E:23	Vann i bunnpotten, apparatet er utett. Steng vannkranen. Kontakt kundeservice!
E:32	blinker vekselvis med End ved programslutt. Ingen feil – kontrollen for ubalanse har avbrutt sentrifugeringen på grunn av ujevn fordeling av tøyet. Fordel små og store plagg i trommelen. Sentrifuger om nødvendig tøyet en gang til.

Visning	Årsak/hjelp
E:93 (på modeller med varmt- og kaldtvannstilkobling)	<p>For lavt trykk på varmtvannet:</p> <ul style="list-style-type: none"> ■ Åpne vannkranen for varmtvann helt. ■ Knekk på tilførselsslangen for varmtvann / den ligger i klem. Korriger slangeføringen. ■ Rengjør silen. → <i>Side 23</i> ■ Tilførselsslangen for varmtvann er ikke tilkoblet. Apparatet brukes med bare kaldtvann. Visningen forekommer kun ved første vask etter montering av apparatet uten varmtvannstilkobling. → <i>Side 31</i>
Andre visninger	Slå av maskinen og vent i fem sekunder før du slår den på igjen. Ta kontakt med kundeservice dersom visningen dukker opp igjen. → <i>Side 27</i>

Det har oppstått en feil, hva kan du gjøre?

Feil	Årsak/hjelp
Det renner ut vann.	<ul style="list-style-type: none"> ■ Fest avløpsslangen ordentlig eller skift den ut. ■ Skru fast skruforbindelsen på tilløpsslangen.
Ingen vanntilførsel. Vaskemiddelet blir ikke skylt inn.	<ul style="list-style-type: none"> ■ Er ikke tasten  valgt? ■ Er ikke vannkranen åpen? ■ Er silen tilstoppet? Rengjør silen. → <i>Side 23</i> ■ Har tilløpsslangen en knekk, eller ligger den i klem?
Vaskeluken kan ikke åpnes.	<ul style="list-style-type: none"> ■ Sikkerhetsfunksjonen er aktiv. Programavbrudd? → <i>Side 19</i> ■ Er  barnesikringen aktivert? Deaktiver den. → <i>Side 18</i> ■ Er --- (skyllestopp = uten sluttcentrifugering) valgt? → <i>Side 19</i> ■ Er det bare mulig å åpne med nødutløseren? → <i>Side 23</i>
Programmet starter ikke.	<ul style="list-style-type: none"> ■ Har du trykt på tasten  ? ■ Har du trykt på Ferdig om-tid? ■ Er vaskeluken lukket? ■ Er  barnesikringen aktivert? Deaktiver den. → <i>Side 18</i>
Trommelen gjør et kort rykk / en kort dreining etter programstart.	Ingen feil – når vaskeprogrammet starter opp, kan det oppstå et rykk i trommelen som følge av den interne motortesten.
Vaskevannet blir ikke pumpet ut.	<ul style="list-style-type: none"> ■ Er --- (skyllestopp = uten sluttcentrifugering) valgt? → <i>Side 19</i> ■ Rengjør vannpumpen. → <i>Side 22</i> ■ Rengjør avløpsrøret og/eller avløpsslangen.
Det er ikke synlig vann i trommelen.	Ingen feil – vannet befinner seg under det synlige området.
Resultatet av sentrifugeringen er ikke tilfredsstillende. Tøyet er vått / for fuktig.	<ul style="list-style-type: none"> ■ Ingen feil – kontrollen for ubalanse har avbrutt sentrifugeringen på grunn av ujevn fordeling av tøyet. Fordel små og store plagg i trommelen. ■ Har du valgt antikrøll (modellavhengig)? ■ Er det valgt for lavt turtall?
Maskinen sentrifugerer lett flere ganger.	Ingen feil – kontrollsystemet for ubalanse utjevner ubalansen.

no Det har oppstått en feil, hva kan du gjøre?

Feil	Årsak/hjelp
Programmet varer lenger enn vanlig.	<ul style="list-style-type: none">■ Ingen feil – kontrollsystemet utjevner ubalanse ved å fordele tøyet flere ganger i maskinen.■ Ingen feil – kontrollsystemet for skum er aktivt – det blir satt i gang nok en skylleomgang.
Programvarigheten endrer seg i løpet av vaskesyklusen.	Ingen feil – programforløpet blir optimert for den aktuelle vaskeprosessen. Det kan føre til endring av programvarigheten som vises i displayet.
Det er rester av vann i kammeret  for skyllemiddel.	<ul style="list-style-type: none">■ Ingen feil – dette har ikke noe å si for virkningen av skyllemiddelet.■ Innsatsen må ev. rengjøres.
Det er vond lukt i vaskemaskinen.	Kjør programmet Trommelrengjøring 90 °C eller Bomull 90 °C (avhengig av modell) uten tøy i maskinen. Bruk vaskemiddel i pulverform eller et vaskemiddel med blekemiddel. Merk: Unngå skumdannelse ved å bruke bare halvparten av anbefalt vaskemiddelmengde. Ikke bruk vaskemiddel for ull eller fintøy.
Symbolet  lyser i displayet. Ev. kommer det skum ut av vaskemiddelskuffen.	Er det brukt for mye vaskemiddel? Bland ut en spiseskje tøyemykner i 1/2 l vann og ha det i kammer II (ikke ved vasking av friluftstøy, sports- og dunkestiler!). Bruk mindre vaskemiddel ved neste vask.
Kraftig støy, vibrasjoner, og maskinen flytter på seg under sentrifugering.	<ul style="list-style-type: none">■ Står apparatet rett? Rett inn apparatet. → <i>Side 33</i>■ Er apparatets føtter sikret? Sikre apparatets føtter. → <i>Side 33</i>■ Er transportsikringene fjernet? Fjern transportsikringene. → <i>Side 29</i>
Displayet/kontrollampene fungerer ikke mens maskinen går.	<ul style="list-style-type: none">■ Strømbrudd?■ Har sikringen gått? Slå på sikringen / skift den ut.■ Dersom denne feilen oppstår på nytt, kontakt kundeservice.
Rester av vaskemiddel på tøyet.	<ul style="list-style-type: none">■ Det hender at fosfatfrie vaskemidler inneholder rester som ikke løses opp i vann.■ Trykk på Skylling eller børst av tøyet etter vask.
Symbolet  lyser i displayet når programmet er på pause.	<ul style="list-style-type: none">■ For høy vannstand. Det er ikke mulig å legge inn tøy. Lukk vaskeluken med en gang.■ Trykk på  for å fortsette programmet.
Symbolet  er av i displayet når programmet er i pause.	Vaskeluken er låst opp. Det er mulig å legge inn tøy.
Dersom du ikke kan utbedre feilen selv (ved å slå apparatet av og på), eller dersom det er nødvendig med en reparasjon:	<ul style="list-style-type: none">■ Slå av apparatet, og trekk støpselet ut av stikkkontakten.■ Steng vannkranen og kontakt kundeservice.



Kundeservice

Dersom du ikke selv kan utbedre feilen, må du henvende deg til vår kundeservice. → Omslag

Vi finner alltid en passende løsning, også for å unngå unødige besøk av teknikere.

Vennligst oppgi maskinnummer (E-nr.) og produksjonsnummer (FD) på maskinen.

E-Nr. _____ FD _____

E-nr. Maskinnummer
FD Produksjonsnummer

Denne informasjonen finner du
*avhengig av modell:

på innsiden av døren* / bak
serviceklaffen* og på baksiden av
maskinen.

Du kan stole på produsentens kompetanse.

Henvend deg til oss. Da kan du være sikker på at reparasjonen blir utført av utdannede serviceteknikere og ved bruk av originale reservedeler.



Tekniske data

Mål:

85 x 60 x 55 cm
(høyde x bredde x dybde)

Vekt:

66 - 73 kg*

Strømtilkobling:

Nominell spenning: 220 - 240 V/ 50 Hz

Nominell strøm: 10 A / 13 A*

Nominell effekt: 1900 - 2300 W

Vanntrykk:

100 - 1000 kPa (1 - 10 bar)

Effektforbruk i avslått tilstand:

0,12 W

Effektforbruk i påslått tilstand:

0,43 W

* avhengig av modell

Oppstilling og tilkobling

Leveringsinnhold

Merk: Kontroller maskinen for eventuelle transportskader. En maskin med skader må aldri tas i bruk. Ved reklamasjoner kan du henvende deg til forhandleren der du kjøpte maskinen, eller til vår kundeservice. → Side 27

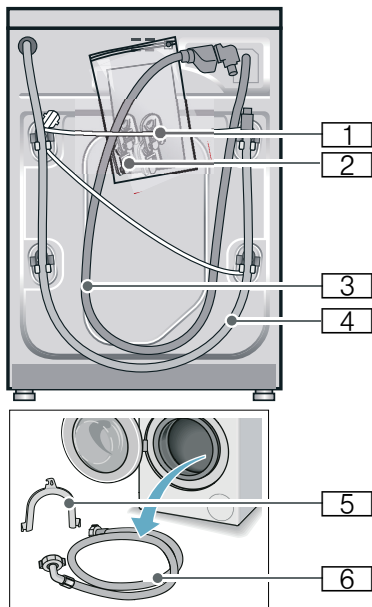

- 1 Nettledning
- 2 Pakke:
 - Bruks- og oppstillingsveiledning
 - Oversikt kundeservice*
 - Garanti*
 - Deksler for åpningene etter at transportsikringen er fjernet
- 3 Tilførselslange for vann på Aquastop-modellen
- 4 Avløpslange

- 5 Bue til å feste avløpsslangen* med
 - 6 Tilførselslange for kaldt vann på Standard/Aqua-Secure-modellene, i tillegg en tilførselslange for varmt vann på modellene med varmtvannstilkobling
- * alt etter modell

I tillegg behøves det en slangeklemme til avløpsslangen med \varnothing 24 - 40 mm hvis avløpsslangen tilkobles en sifong-vannlås.

Nyttig verktøy:

- Vater til justering
- Skiftenøkkel med:
 - nøkkelvidde 13 for å løsne transportsikringene og
 - nøkkelvidde 17 for å stille inn maskinføttene

Sikkerhetsinstruksjoner

Advarsel

Fare for personskader!

- Vaskemaskinen er svært tung. Vær forsiktig ved løfting og transport av vaskemaskinen.
- Hvis vaskemaskinen løftes etter komponenter som stikker ut (f.eks. døren), kan disse delene brette av og føre til skade. Vaskemaskinen må ikke løftes opp etter komponenter som stikker ut.
- Ved ikke sakyndig opplegg av slanger og strømledninger er det fare for å snuble samt fare for personskader. Legg ut slanger og ledninger slik at det ikke oppstår snublefare.

Obs!

Skader på maskinen

Slanger som er frosset, kan bryte/sprekke.

Vaskemaskinen må derfor ikke stilles opp i rom hvor det er fare for frost og/eller ute i det fri.

Obs!

Vannskader

Tilkoblingsstedene for slangen for vanninntak og -utløp står under høyt vanntrykk. Følg merknadene i dette kapittelet for å unngå lekkasje eller vannskader.

Merknader

- I tillegg til de henvisningene som er oppført her, må det tas hensyn til særlige forskrifter fra det lokale vann- og elektrisitetsverket på stedet.
- I tvilstilfeller må tilkoblingen foretas av en fagperson.

Oppstillingsflate

Merk: Det er viktig at maskinen står stødig, slik at den ikke flytter på seg.

- Oppstillingsflaten må være fast og jevn.
- Myke gulv/gulvbelegg er ikke egnet.

Oppstilling på en sokkel eller et gulv som har trebjelker under

Obs!

Skader på maskinen

Vaskemaskinen kan flytte på seg under sentrifugering og vippe/falle ned fra sokkelen.

Det er absolutt nødvendig at føttene på vaskemaskinen festes med holdelasker. Best.nr. WMZ 2200, WX 9756, Z 7080X0

Merk: Består gulvet av trebjelker skal vaskemaskinen plasseres:

- i et hjørnet om mulig
- på en vannfast treplate (min. 30 mm tykk), som er skrudd fast i gulvet

Oppstilling på en avsats med skuff

Avsats best.nr.: WMZ 20490, WZ 20490, WZ 20510, WZ 20520

Installere maskinen på kjøkkenet

⚠ Advarsel

Livsfare!

Kontakt med spenningsførende deler medfører fare for strømstøt. Ikke ta av toppplaten på maskinen.

Merknader

- En nisjebredde på 60 cm er nødvendig.
- Sett vaskemaskinen under en gjennomgående benkeplate som er skrudd fast til skapene på hver side.

Fjerne transportsikringene

Obs!

Skader på maskinen

- Maskinen sikres for transport ved hjelp av transportsikringene. Dersom transportsikringene ikke fjernes før maskinen tas i bruk, kan de medføre skade f. eks. på trommelen. Før første gangs bruk må alle de 4 transportsikringene fjernes helt. Ta vare på sikringene.
- For å unngå transportskader ved senere transport må transportsikringene monteres igjen før transport.

Merk: Ta vare på skruer og hylser.

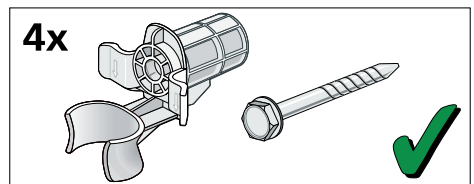

no Oppstilling og tilkobling

1. Ta slangene ut av holderne.

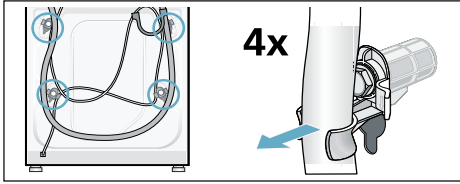

2. Løsne alle 4 transportsikringskruene og fjern dem. Fjern hylsene. Ta strømledningen ut av holderne.

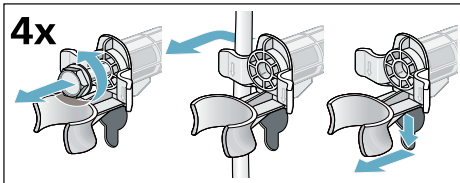

3. Sett på dekslene. Dekslene låses fast ved å trykke på kroken.

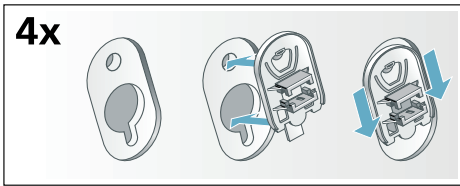

Lengde på slanger og ledninger

- Tilkobling på venstre side

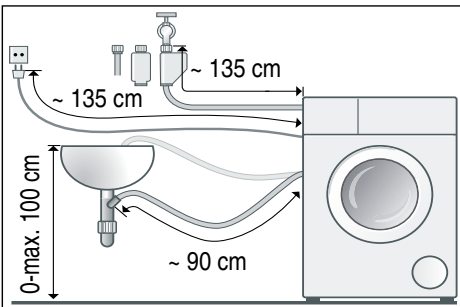

- Tilkobling på høyre side

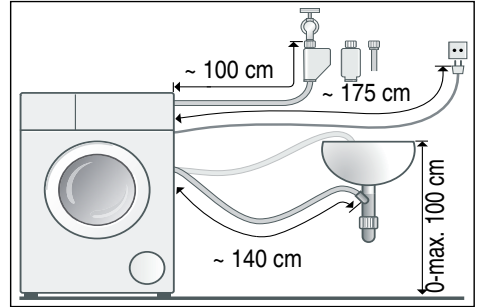

Tips: Disse fås kjøpt i faghandelen/hos kundeservice:

- Forlengelse for tilførselslangen for Aquastop eller for kaldt vann (ca. 2,50 m); best.nr. WMZ2380, WZ10130, CZ11350, Z7070X0
- Lengre tilførselslange (ca. 2,20 m) for modellen Standard

Vanninntak

⚠ Advarsel Livsfare!

Kontakt med spenningsførende deler medfører fare for strømstøt. Ikke dykk aquastop-sikkerhetsventilen i vann (inneholder en elektrisk ventil).

Vær oppmerksom på følgende ved tilkobling

Merknader

- Bruk kun vaskemaskinen med kaldt vann når tilkobling for kaldt vann er for hånden.
- Bruk vaskemaskinen med kaldt og varmt drikkevann, maks. 60 °C, når tilkobling for varmt vann er for hånden.
- Vaskemaskinen skal ikke tilkobles blandingsbatteriet i en varmtvannsbereder uten trykk.

- Det må kun brukes den tilførselsslangen som følger med, eller en slange som er kjøpt i en autorisert faghandel; ikke bruk en brukt slange.
- Ikke knekk, klem, forandre på eller kutt av tilførselsslangen (fastheten er da ikke lenger garantert).
- Skruene skal bare skrues fast for hånd. Dersom skruene blir skrudd for mye fast med et verktøy (tang), kan gjengene bli skadet.

Optimalt vanntrykk i ledningsnettet

minst 100 kPa (1 bar)

maksimalt 1000 kPa (10 bar)

Når vannkranen er skrudd på, strømmer det minst 8 l/min.

Ved høyere vanntrykk må det monteres en trykkreduksjonsventil.

Tilkobling til kaldt vann

Merk: Bruk kun vaskemaskinen med kaldt vann når tilkobling for kaldt vann er for hånden.

Koble vanntilførselsslangen til vannkranen ($\frac{3}{4}$ " = 26,4 mm) og apparatet (på modeller med aquastop er dette ikke nødvendig, da den er forhåndsinstallert):

- Modell: **Standard**

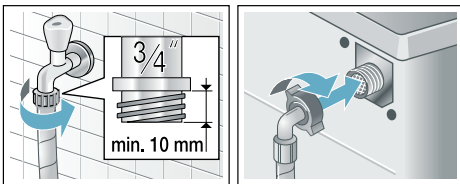

- Modell: **Aqua-Secure**

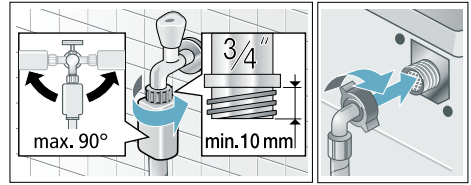

- Modell: **Aquastop**

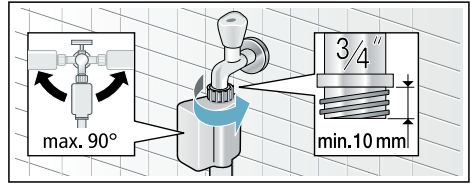

Merk: Åpne vannkranen forsiktig, og kontroller at alle koblingsstedene er tette. Skruforbindelsen står under trykk fra vannledningen.

Tilkobling til kaldt og varmt vann

Merknader

- Bruk vaskemaskinen med kaldt og varmt drikkevann, maks. 60 °C, når tilkobling for varmt vann er for hånden.
- Rød tilførselsslange for varmt vann kobles til varmtvannskranen og den røde ventilen på maskinen
- Hvit tilførselsslange for kaldt vann kobles til kaldvannskranen og den hvite ventilen på maskinen

Tilkobling til vannkraner (26,4 mm = $\frac{3}{4}$ ")

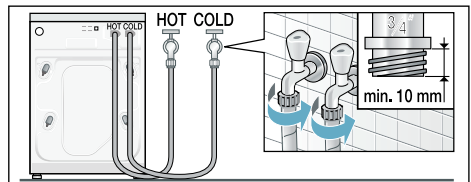

Tilkobling på maskinen

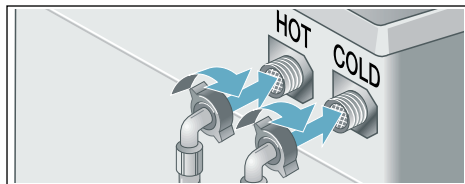

Maskiner for varmt vann kun tilkoblet kaldt vann

Hvis det ikke finnes tilkobling for varmt vann, trenger du et Y-stykke for tilkoblingen. Dette kan kjøpes hos kundeservice under produktnummeret 050871.

- Koble begge tilførselsslanger til kaldtvannskranen med et Y-stykke, og
- koble begge tilførselsslangene til maskinen.

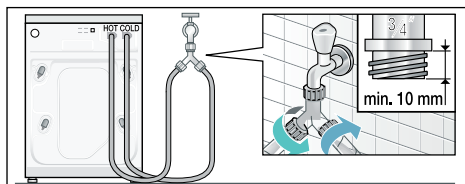

Merk: Åpne vannkranene forsiktig, og kontroller at alle koblingsstedene er tette. Skruforbindelsen står under trykk fra vannledningen.

Vannavløp

Obs! Vannskader

Hvis avløpsslangen sklir ut av vasken eller løsner fra koblingen på grunn av for høyt vanntrykk under utpumping, kan vannet som renner ut føre til vannskade. Sikre avløpsslangen slik at den ikke sklir ut.

Merk: Avløpsslangen må ikke ha knekk eller strekkes i lengden.

Avløpsslangen kan legges på følgende måter:

■ Avløp i en vask

⚠ Advarsel

Fare for skålding!

Ved vasking med høye temperaturer kan det oppstå fare for skålding ved kontakt med varmt vaskevann (f. eks. ved utpumping av varmt vaskevann i en vask). Unngå kontakt med det varme vaskevannet.

Obs!

Skader på apparatet/tøyet

Dersom enden på avløpsslangen kommer under vann, kan vannet bli sugd tilbake i maskinen. Dette kan medføre skader på apparatet/tøyet. Pass på at:

- avløpet i vasken ikke er stengt av proppen
- enden på avløpsslangen ikke kommer under vann
- vannet renner fort nok bort

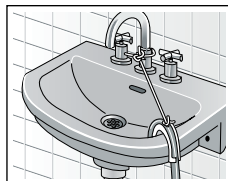
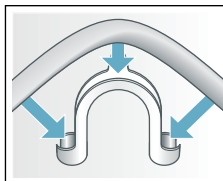

- **Avløp med sifong-vannlås**
Tilkoblingen må sikres med slangeklemme med Ø 24-40 mm (faghandel).

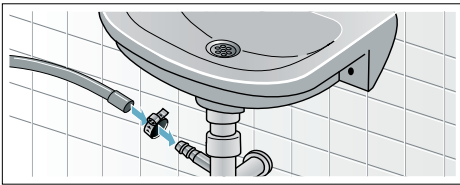

- **Avløp i et plastrør med gummimuffe eller ned i avløpet**



Innretting

Sett maskinen i vater ved hjelp av et vaterpass.

Kraftig støydannelse, vibrasjoner og "vandring" av maskinen kan være forårsaket av at den ikke er ordentlig i vater!

1. Kontramutrene løsnes med skiftenøkkel med klokken.
2. Kontroller innrettingen av vaskemaskinen med et vater, ev. må den korrigeres. Juster høyden ved å vri på maskinføttene. Alle fire maskinføttene må stå stødig på underlaget.
3. Skru fast kontramutteren mot huset. Hold foten fast, og ikke still den inn i høyden. Kontramuttrene på alle de fire maskinføttene må være skrudd fast mot kassen.



Elektrisk tilkobling

⚠ Advarsel

Livsfare!

Kontakt med spenningsførende deler medfører fare for strømstøt.

- Ta aldri på støpselet med våte hender.
- Trekk aldri i strømledningen når du vil ta støpselet ut av kontakten, men hold i støpselet. Slik unngår du skader på ledningen.
- Trekk aldri ut støpselet mens maskinen er i bruk.

Følg anvisningene nedenfor og forsikre deg om følgende:

Merknader

- Strømspanningen i huset og angivelsene på vaskemaskinen (se typeskilt på maskinen) stemmer overens. Tilkoblingsverdiene og nødvendige sikringsstørrelser er angitt på typeskiltet på maskinen.
- Vaskemaskinen må kun tilkobles vekselstrøm og en forskriftsmessig installert jordet stikkontakt.
- Støpselet og stikkontakten passer til hverandre.
- Tverrsnittet på ledningen er tilstrekkelig.
- Jordingsystemet er forskriftsmessig installert.
- Skifte av nettledning (dersom nødvendig) må kun utføres av en kvalifisert elektriker. Reserveledning fås kjøpt hos kundeservice.
- Ikke bruk fordelingskontakt /-koblinger eller skjøteledninger.

no Oppstilling og tilkobling

- Ved bruk av en jordfeilbryter må det kun brukes en type som har dette tegnet . Dette merket er den eneste garantien for at alle gjeldende forskrifter følges.
- Stikkkontakten må alltid være tilgjengelig. Hvis dette ikke er mulig, må det i henhold sikkerhetsforskriftene monteres en bryter (med topolet brudd) i den faste elektriske installasjonen, i samsvar med de gjeldende forskriftene for el-installasjoner.
- Strømledningen må ikke knekkes, klemmes, forandres på, kuttet eller komme i kontakt med varmekilder.

Før første gangs vask

Vaskemaskinen ble nøye kontrollert før den forlot fabrikk. For å fjerne eventuelle rester av testvannet bør du vaske **uten** tøy i maskinen den første gangen.

Merknader

- Vaskemaskinen **må settes opp** og **kobles til** forskriftsmessig → *Side 28*
 - Ta aldri i bruk en maskin som er skadet. Informer kundeservice.
1. Kontroller maskinen.
 2. Ta beskyttelsesfolien av betjeningspanelet.
 3. Sett inn støpselet.
 4. Åpne vannkranen.
 5. Lukk døren (ikke fyll i tøy!).
 6. Still inn program **Trommelrengjøring 90 °C** eller **Bomull 90 °C**, avhengig av modell.

7. Åpne vaskemiddelskuffen.
8. Fyll ca. 1 liter vann på kammer **II**.
9. Fyll vaskemiddel på kammer **II**.
Merk: Unngå skumdannelse ved å bruke bare halvparten av anbefalt vaskemiddelmengde. Ikke bruk vaskemiddel for ull eller finvask.
10. Lukk vaskemiddelskuffen.
11. Trykk på ▶ -tasten.
12. Slå av maskinen av ved programslutt.

Vaskemaskinen er nå klar til bruk.

Transport

F.eks. ved flytting

Forberedelser:

1. Steng vannkranen.
2. Reduser vanntrykket i tilførselsslagen.
Vedlikehold - Sil i vanntilførselen → *Side 23*
3. Slipp ut resterende vaskevann.
Vedlikehold - Vannpumpen er tilstoppet → *Side 22*
4. Koble vaskemaskinen fra strømmettet.
5. Demonter slangene.

Montere transportsikringer:

1. Fjern dekslene og ta vare på dem.
Bruk en skrutrekker om nødvendig.

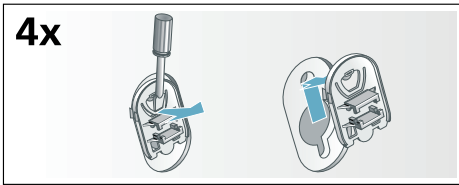

2. Sett inn alle 4 hylsene.
Klem fast strømledningen til holderne. Sett inn skruene og skru dem fast.

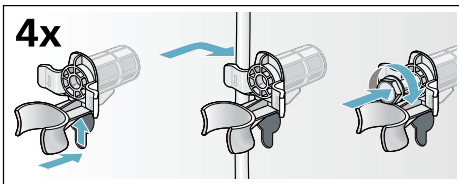
**Før maskinen tas i bruk på nytt:****Merknader**

- **må** transportsikringene fjernes!
- For å hindre at vaskemiddel går rett i avløpet ved neste vask: hell 1 liter vann i kammer **II** og velg og start programmet **Utpumping**.

Aquastop-garanti

kun for apparater med Aquastop

I tillegg til garantikrav overfor selgeren ut fra salgsvilkårene og i tillegg til vår apparatgaranti yter vi utskifting av maskin til følgende betingelser:

1. Dersom det på grunn av en feil på vårt Aquastop-system skulle oppstå en vannskade, så erstatter vi skaden hos private forbrukere.
2. Denne ansvarsgarantien gjelder for hele levetiden til maskinen.
3. Forutsetning for garantikravet er at apparatet med Aquastop er forskriftsmessig satt opp og tilkoblet i henhold til våre anvisninger. Dette inkluderer også en forskriftsmessig utført forlengelse av Aquastop (originalt tilbehør).
Vår garanti strekker seg ikke til defekte tilkoblingsledninger eller armaturer inntil Aquastop-tilkoblingen ved vannkranen.
4. Apparater med Aquastop trenger prinsipielt hverken å overvåkes mens de er i drift eller å sikres etterpå ved å stenge vannkranen.
Du skal allikevel stenge vannkranen ved lengre fravær fra huset, f.eks. når du reiser på ferie i flere uker.

Rådgivning og reparasjonsoppdrag ved feil

N 22 66 06 00

Kontaktadressene til alle land finnes i den vedlagte fortegnelsen over kundeservice.

BSH Hausgeräte GmbH

Carl-Wery-Straße 34

81739 München

GERMANY

siemens-home.bsh-group.com

Produsert av BSH Hausgeräte GmbH under Siemens AGs varemerkelisens



9000984624 (0001)