



Register your new Bosch now:
www.bosch-home.com/welcome



PHA9760



BOSCH

de Gebrauchsanleitung
en Instruction manual
fr Mode d'emploi
it Istruzioni per l'uso
nl Gebruiksaanwijzing
da Brugsanvisning

no Bruksanvisning
sv Bruksanvisning
fi Käyttöohje
es Instrucciones de uso
pt Instruções de serviço
el Οδηγίες χρήσης

tr Kullanım kılavuzu
pl Instrukcja obsługi
hu Használati utasítás
uk Інструкція з експлуатації
ru Инструкция по эксплуатации
ar إرشادات الاستخدام

de	Deutsch	2
en	English	6
fr	Français	10
it	Italiano	14
nl	Nederlands	18
da	Dansk	22
no	Norsk	26
sv	Svenska	30
fi	Suomi	34
es	Español	38
pt	Português	43
el	Ελληνικά	47
tr	Türkçe	52
pl	Polski	58
hu	Magyar	63
uk	Українська	67
ru	Русский	71
ar	العربية	79

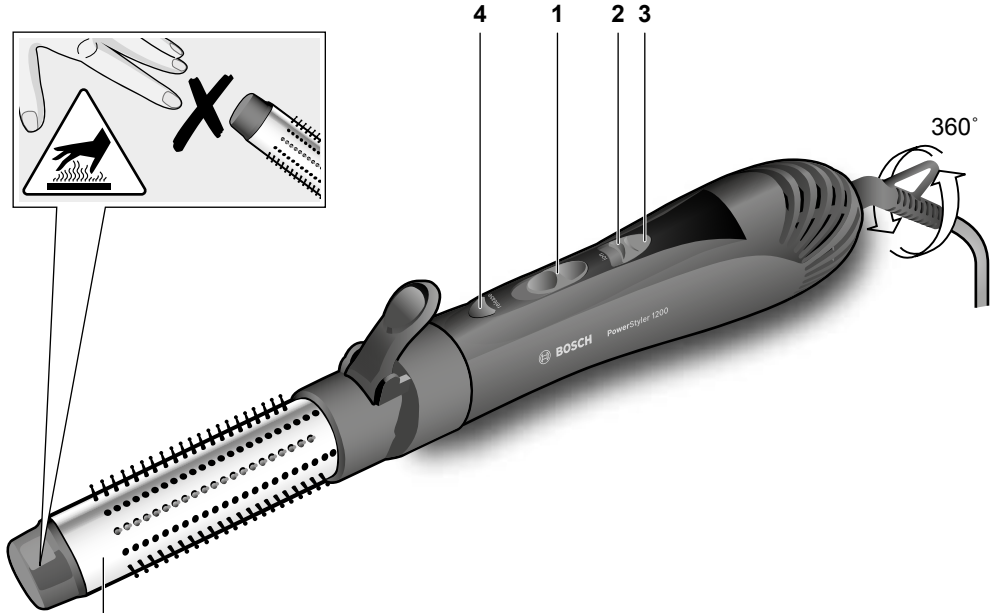
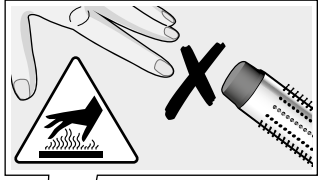

5

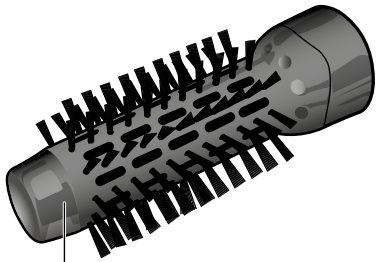

6

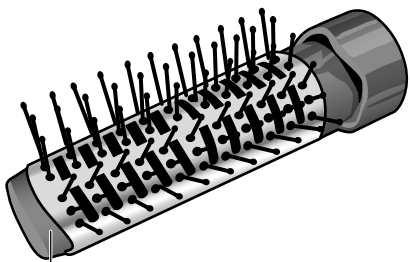

7

Sicherheitshinweise

Die Gebrauchsanleitung bitte sorgfältig durchlesen, danach handeln und aufbewahren! Bei Weitergabe des Geräts diese Anleitung beilegen. Dieses Gerät ist für den Haushalt oder in haushaltsähnlichen, nicht-gewerblichen Anwendungen bestimmt. Haushaltsähnliche Anwendungen umfassen z. B. die Verwendung in Mitarbeiterräumen von Läden, Büros, landwirtschaftlichen und anderen gewerblichen Betrieben, sowie die Nutzung durch Gäste von Pensionen, kleinen Hotels und ähnlichen Wohneinrichtungen.

⚠ Stromschlaggefahr und Brandgefahr!

Gerät nur nach Angaben auf dem Typenschild anschließen und betreiben.

Kinder unter 8 Jahren dürfen das Gerät nicht bedienen.

Dieses Gerät kann von Kindern ab 8 Jahren und darüber und von Personen mit reduzierten physischen, sensorischen oder mentalen Fähigkeiten oder Mangel an Erfahrung und/oder Wissen benutzt werden, wenn sie beaufsichtigt oder bezüglich des sicheren Gebrauchs des Gerätes unterwiesen wurden und die daraus resultierenden Gefahren verstanden haben. Kinder dürfen nicht mit dem Gerät spielen.

Reinigung und Benutzer-Wartung dürfen nicht durch Kinder ohne Beaufsichtigung durchgeführt werden.

Nur benutzen, wenn Zuleitung und Gerät keine Beschädigungen aufweisen.

Stecker nach jedem Gebrauch oder im Fehlerfall ziehen.

Reparaturen am Gerät, wie z. B. eine beschädigte Zuleitung austauschen, dürfen nur durch unseren Kundendienst ausgeführt werden, um Gefährdungen zu vermeiden.

Zuleitung nicht

- mit heißen Teilen in Berührung bringen
- über scharfe Kanten ziehen
- als Tragegriff benutzen.

Vor dem Reinigen den Netzstecker ziehen.

Das Gerät niemals in Wasser tauchen.

Keinen Dampfreiniger benutzen.

Die Bürste wird heiß. Nicht berühren, erst abkühlen lassen.

Nicht an tropfnassen Haaren oder Kunststoffhaaren anwenden.



Dieses Gerät nicht in der Nähe von Badewannen, Waschbecken oder anderen Gefäßen benutzen, die Wasser enthalten.

⚠ Lebensgefahr!

Gerät nie mit Wasser in Berührung bringen.

Gefahr besteht auch bei ausgeschaltetem Gerät, deshalb nach Gebrauch und bei Unterbrechung während der Benutzung den Stecker ziehen. Zusätzlichen Schutz bietet der Einbau eines Fehlerstrom-Schutzschalters bis 30 mA in die Hausinstallation. Bitte von einem Elektroinstallateur beraten lassen.

⚠ Erstickungsgefahr!

Kinder nicht mit Verpackungsmaterial spielen lassen.

Herzlichen Glückwunsch zum Kauf dieses Gerätes aus unserem Hause Bosch. Sie haben ein hochwertiges Produkt erworben, das Ihnen viel Freude bereiten wird.

Diese Gebrauchsanleitung beschreibt eine Warmluftstylingbürste mit Zubehör.

Bedienteile und Zubehör

- 1 Schalter
Temperatur / Gebläse / * (cool)
- 2 Schalter Ionisation aus/ein
- 3 Kontroll-Lampe für Ionisation
- 4 Entriegelungstaste
- 5 Lockenbürste (einziehbare Borsten)
- 6 Volumenbürste
- 7 Haarbürste

Inbetriebnahme

Gebläse- oder Ansaugöffnung nie abdecken. Darauf achten, dass die Ansaugöffnung frei von Fusseln und Haaren bleibt. Bei Überhitzung, z. B. durch Abdecken einer Luftöffnung, schaltet die Warmluftstylingbürste automatisch ab und nach wenigen Minuten wieder ein.

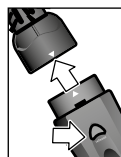

Eine der Bürsten auswählen und aufstecken, hierbei die Markierung ▼ beachten. Zum Abnehmen die Entriegelungstaste 4 gedrückt halten und die Bürste abziehen.

Anwendung

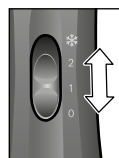

Den Schalter 1 auf Stufe 1 sanft/warm oder 2 stark/heiß schalten und die Haarsträhne mit der warmen Luft trocknen.

Volumen

Die Volumenbürste 6 am Haaransatz ansetzen, leicht drehen und den Ansatz trocknen.

Innen/Außenschwung

Haarspitzen nach innen oder außen stylen: Die Volumenbürste 6 am Haarende ansetzen und drehen.

Glätten

Mit der Haarbürste 7 das Haar kämmen und dabei glattziehen.

Locken

Bürste 5 an den Haarspitzen einer Strähne ansetzen und aufdrehen. Die Borsten können eingezogen werden. Dies erleichtert das Herausziehen der Bürste und die Locke bewahrt die Spannkraft.

Durch Schalten auf * die Haare mit der kühleren Luft formen und fixieren.

Ionisation

Diese Warmluftstylingbürste ist mit einem Ionengenerator ausgestattet. Ionen sind in der Natur vorhandene elektrisch geladene Teilchen. Die Haare werden dadurch weicher und sind besser kämmbar. Zusätzlich wird das „Fliegen“ und Kräuseln der Haare reduziert.



Der Ionengenerator kann mit dem Schalter **2** zu jeder Stufe zugeschaltet werden. Die Kontroll-Lampe **3** leuchtet auf.

Mehr Informationen zum Thema Bosch-Styling unter www.bosch-personalstyle.com

Aufbewahren

Gerät vor dem Aufbewahren abkühlen lassen und den Netzstecker ziehen.

Reinigen

⚠ Stromschlaggefahr!

Vor dem Reinigen das Gerät abkühlen lassen und den Netzstecker ziehen. Das Gerät niemals in Wasser tauchen. Keinen Dampfreiniger benutzen.

- Das Gerät außen nur mit einem feuchten Tuch abwischen.
- Keine scharfen oder scheuernden Reinigungsmittel verwenden.
- Das Luftansauggitter mit einem weichen Pinsel regelmäßig säubern.
- Die Zubehörteile abnehmen und reinigen. Erst wieder benutzen, wenn sie ganz trocken sind.

Entsorgung

Entsorgen Sie die Verpackung umweltgerecht. Dieses Gerät ist entsprechend der europäischen Richtlinie 2012/19/EG über Elektro- und Elektronikaltgeräte (waste electrical and electronic equipment – WEEE) gekennzeichnet. Die Richtlinie gibt den Rahmen für eine EU-weit gültige Rücknahme und Verwertung der Altgeräte vor. Über aktuelle Entsorgungswege bitte beim Fachhändler informieren.

Garantiebedingungen

Für dieses Gerät gelten die von unserer jeweils zuständigen Landesvertretung herausgegebenen Garantiebedingungen des Landes, in dem das Gerät gekauft wurde. Sie können die Garantiebedingungen jederzeit über Ihren Fachhändler, bei dem Sie das Gerät gekauft haben oder direkt bei unserer Landesvertretung anfordern. Die Garantiebedingungen für Deutschland und die Adressen finden Sie auf den letzten vier Seiten dieses Heftes. Darüber hinaus sind die Garantiebedingungen auch im Internet unter der benannten Webadresse hinterlegt. Für die Inanspruchnahme von Garantieleistungen ist in jedem Fall die Vorlage des Kaufbeleges erforderlich.

Änderungen vorbehalten.

Technische Daten

Elektrischer Anschluss (Spannung – Frequenz)	220-240 V 50/60 Hz
Leistung	1200 W

Safety information

Please read and follow the operating instructions carefully and keep them for later reference. Enclose these instructions when you give this appliance to someone else.

This appliance is designed for domestic use or for use in household-like, non-commercial environments. Household-like environments include staff areas in shops, offices, agricultural and other small businesses or for use by guests at bed-and-breakfast establishments, small hotels and similar residential facilities.

⚠ Danger of electric shock and fire!

Connect and operate the appliance only according to the type plate specifications.

Children younger than 8 years may not operate the appliance.

This appliance can be used by children aged from 8 years and above and by persons with reduced physical, sensory or mental capabilities or lack of experience and knowledge if they have been given supervision or instruction concerning use of the appliance in a safe way and if they understand the hazards involved. Children shall not play with the appliance.

Cleaning and user maintenance may not be carried out by children without supervision.

Use only if power cord and appliance show no signs of damage.

Unplug after every use or if defective.

To avoid potential hazards, repairs such as replacing a damaged cable, must only be carried out by our customer service personnel.

The power cord must not

- touch hot parts;
- be pulled over sharp edges;
- be used as a carrying handle.

Unplug the appliance before cleaning it.

Never immerse the appliance in water.

Do not use a steam cleaner.

The brush will become hot. Do not touch, allow to cool first.

Do not use if hair is very wet. Do not use on fake hair.



Do not use this appliance near bathtubs, basins or other vessels containing water.

⚠ Risk of fatal injury!

Never allow the appliance to come into contact with water.

Even an appliance that has been switched off poses a danger; therefore unplug the appliance after every use or when interrupted in its use. Installing a ground fault circuit interrupter up to 30 mA in the house offers additional protection. Please consult an electrician.

⚠ Risk of suffocation!

Do not allow children to play with packaging material.

Congratulations on purchasing this Bosch appliance. You have acquired a high-quality product that will bring you a lot of enjoyment.

These operating instructions describe a hot air styling brush with accessories.

Parts and accessories

- 1 Switch
Temperature/Fan/✱ (cool)
- 2 Ionization on/off switch
- 3 Power indicator light for ionization
- 4 Release button
- 5 Curl brush (bristles can be pulled in)
- 6 Volume brush
- 7 Hair brush

Operation

Never cover up the blower or intake. Make sure that the intake is free from lint and hair. The hot air styling brush will switch off automatically if overheated due to an air inlet that was covered. It will switch back on automatically after a few minutes.

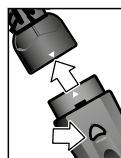

Select and attach one of the brushes, taking note of the ▼ mark. To remove, hold down the release button 4 and pull the brush off.

Use

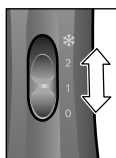

Set switch 1 to setting 1 (gentle/warm) or 2 (strong/hot) and dry hair section with the warm air.

Volume

Attach the volume brush 6 to the hair attachment, rotate it slightly and dry the hairline.

Inside/outside sweep

The ends can be styled inwards or outwards: apply the volume brush 6 at the end of the strand and rotate it.

Smooth

Use hair brush 7 to comb the hair, thereby pulling it smooth.

Curl

Attach brush 5 to the ends of a strand and roll it up. The bristles can be pulled in. This makes pulling the brush out easier and the curl maintains its bounce.

By switching on ✱, fix and shape the curl with the cooler air.

Ionization

This hot air styling brush is equipped with an ion generator. Ions are electrically charged particles that already exist in nature. Your hair will be softer and easier to comb. It also reduces "flying" and frizzy hair.

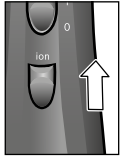

The ion generator can be switched on at any level with switch **2**. Power indicator lamp **3** will light up.

For more information about styling with Bosch appliances, visit www.bosch-personalstyle.com

Storage

Allow the appliance to cool and unplug it before storage.

Cleaning

Danger of electric shock!

Allow the appliance to cool and unplug it before cleaning.

Never place the appliance into water.

Do not use a steam cleaner.

- Wipe off the appliance with a damp cloth. Do not use strong or abrasive cleansers.
- Regularly clean the intake grille with a soft brush.
- Remove the accessory parts and clean them. Use only after they have dried off completely.

Disposal

Dispose of packaging in an environmentally-friendly manner.

This appliance is labelled in accordance with European Directive 2012/19/EG concerning used electrical and electronic appliances (waste electrical and electronic equipment – WEEE). The guideline determines the framework for the return and recycling of used appliances as applicable throughout the EU. Please ask your specialist retailer about current disposal facilities.

Guarantee

The guarantee conditions for this appliance are as defined by our representative in the country in which it is sold. Details regarding these conditions can be obtained from the dealer from whom the appliance was purchased. The bill of sale or receipt must be produced when making any claim under the terms of this guarantee.

Changes reserved.

Technical specifications

Electrical connection (voltage–frequency)	220-240 V 50/60 Hz
Output	1200 W

Consignes de sécurité

Lire attentivement ce mode d'emploi, s'y conformer lors de l'utilisation et le conserver! Veuillez joindre ce mode d'emploi si vous passez l'appareil à quelqu'un d'autre.

Cet équipement est destiné à un usage domestique ou de type domestique et non pas à une utilisation professionnelle.

Les utilisations de type domestique englobent par exemple le fonctionnement de la machine dans la salle de repos dédiée au personnel des boutiques, bureaux, entreprises agricoles ou artisanales, ainsi que l'utilisation par les clients des pensions, petits hôtels et unités d'habitation similaires.

⚠ Risque de chocs électriques et d'incendie!

Ne brancher et n'utiliser l'appareil que conformément aux données indiquées sur la plaque signalétique.

L'utilisation de l'appareil est interdite aux enfants de moins de 8 ans.

Cet appareil peut être utilisé par des enfants à partir de 8 ans et par des personnes ayant des facultés physiques, sensorielles ou mentales réduites ou manquant d'expérience et/ou de connaissances à condition d'être surveillés ou d'avoir été informés quant à la bonne utilisation de l'appareil et d'avoir compris les dangers qui en découlent. Ne pas laisser les enfants jouer avec l'appareil.

Le nettoyage et l'entretien incombant à l'utilisateur ne doivent pas être effectués par des enfants sans surveillance.

Ne l'utiliser que lorsque le cordon et l'appareil ne présentent aucun dommage.

Retirer la fiche après chaque utilisation ou en cas de dysfonctionnement.

Les réparations sur l'appareil telles que le remplacement d'un cordon endommagé ne doivent être effectuées que par notre SAV afin d'éliminer tout danger.

Ne pas mettre le cordon

- en contact avec des pièces brûlantes ;
- le faire glisser sur une arête vive ;
- l'utiliser comme poignée.

Avant le nettoyage, retirer la fiche de réseau.

Ne jamais plonger l'appareil dans l'eau.

Ne pas utiliser d'appareil de nettoyage à vapeur.

La brosse devient brûlante. Ne pas toucher, laisser d'abord refroidir.
Ne pas utiliser si les cheveux sont encore très mouillés ou avec des cheveux synthétiques.



Ne pas utiliser à proximité des baignoires, des lavabos ou autres récipients contenant de l'eau.

⚠ Danger de mort!

Ne jamais mettre l'appareil au contact de l'eau. Il y a également risque lorsque l'appareil est éteint. C'est la raison pour laquelle, après utilisation ou lors d'une interruption d'utilisation, il faut retirer la fiche.

L'installation d'un interrupteur de protection contre les courants de court-circuit jusqu'à 30 mA dans la maison offre une protection supplémentaire. Se faire conseiller par un monteur en dispositifs électriques.

⚠ Risque d'étouffement!

Ne pas laisser les enfants jouer avec les emballages.

Félicitation pour avoir choisi cet appareil Bosch. Vous avez fait l'acquisition d'un produit de haute qualité, qui vous apportera satisfaction.

Le présent mode d'emploi décrit une brosse styling à air chaud avec ses accessoires.

Éléments d'utilisation et accessoires

- 1 Interrupteur température / soufflante / * (froid)
- 2 Interrupteur ionisation marche / arrêt
- 3 Témoin lumineux pour ionisation
- 4 Touche de déverrouillage
- 5 Brosse à boucler (poils rétractables)
- 6 Brosse de volume
- 7 Brosse plate

Mise en service

Ne jamais recouvrir l'orifice de soufflante ou d'aspiration. Veiller à ce que l'orifice d'aspiration reste libre de peluches et de cheveux. En cas de surchauffe, p.ex. si un orifice d'air a été recouvert, la brosse styling à air chaud s'éteint automatiquement et se remet en marche après quelques minutes.

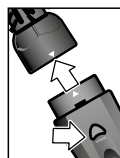

Choisir l'une des brosses et la mettre en place en tenant compte du repère ▼. Pour changer de brosse, appuyer sur la touche de déverrouillage 4 et retirer la brosse.

Utilisation

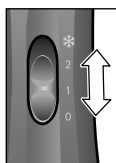

commuter l'interrupteur 1 au niveau 1 doux/chaud ou 2 fort/très chaud et sécher la mèche de cheveux à l'air chaud.

Donner du volume

Placer la brosse de volume 6 à la racine des cheveux, effectuer une légère rotation puis sécher la racine.

Pointes arrondies vers l'intérieur / vers l'extérieur

Pour coiffer les pointes vers l'intérieur ou l'extérieur : enrouler la brosse de volume 6 à partir des pointes.

Lisser maîtrisé

Brosser les cheveux avec la brosse plate 7 en la faisant glisser jusqu'aux pointes pour un lissage parfait.

Envie de boucles

Placer une mèche sur la brosse 5 à partir de la pointe et l'enrouler vers la racine. Les poils sont rétractables. Le retrait de la brosse est ainsi facilité et les boucles gardent tout leur gonflant.

Commuter sur le niveau * pour mettre les cheveux en forme et fixer la coiffure avec l'air plus froid.

Ionisation

Cette brosse styling à air chaud est équipée d'un générateur d'ions. Dans la nature, les ions sont des particules existantes chargées électriquement. Les cheveux deviennent ainsi plus souples et sont plus faciles à peigner. De plus, le « désordre » et l'ébouriffage des cheveux se réduisent.



Le générateur d'ions peut être commuté en plus à chaque niveau à l'aide de l'interrupteur **2**. Le témoin lumineux **3** s'allume.

Pour plus d'informations sur le styling Bosch, voir www.bosch-personalstyle.com

Rangement

Laisser refroidir l'appareil avant de le ranger et débrancher la fiche d'alimentation.

Nettoyage

Danger de chocs électriques!

Laisser refroidir l'appareil avant de le nettoyer et débrancher la fiche d'alimentation.

Ne jamais plonger l'appareil dans l'eau. Ne pas utiliser d'appareil de nettoyage à vapeur.

- Ne nettoyer l'extérieur de l'appareil qu'avec un chiffon humide. Ne pas utiliser de nettoyant agressif ou récurant.
- Nettoyer régulièrement la grille d'aspiration d'air avec un pinceau doux.
- Retirer les accessoires et les nettoyer. Ne les réutiliser que lorsqu'ils sont entièrement secs.

Mise au rebut

Éliminez l'emballage en respectant l'environnement. Cet appareil est marqué selon la directive européenne 2012/19/CE relative aux appareils électriques et électroniques usagés (waste electrical and electronic equipment – WEEE). La directive définit le cadre pour une reprise et une récupération des appareils usagés applicables dans les pays de la CE. S'informer auprès du revendeur sur la procédure actuelle de recyclage.

Garantie

Les conditions de garantie applicables sont celles publiées par notre distributeur dans le pays où a été effectué l'achat. Le revendeur chez qui vous vous êtes procuré l'appareil fournira les modalités de garantie sur simple demande de votre part. En cas de recours en garantie, veuillez toujours vous munir de la preuve d'achat.

Sous réserve de modifications.

Caractéristiques techniques

Raccordement électrique (tension – fréquence)	220-240 V 50/60 Hz
Puissance	1200 W

Avvertenze di sicurezza

Leggere, osservare e conservare le istruzioni con cura! Se l'apparecchio viene ceduto, allegare anche le presenti istruzioni. Questo apparecchio è destinato all'utilizzo domestico o simile e comunque non è previsto per l'uso professionale. Gli utilizzi simili a quelli domestici comprendono l'uso in ambienti di lavoro, quali negozi, uffici, aziende agricole o artigianali, nonché l'utilizzo da parte di ospiti in pensioni, piccoli alberghi e simili realtà residenziali.

⚠ Rischio di scossa elettrica e di incendio!

Collegare e far funzionare l'apparecchio solo conformemente alle indicazioni fornite sulla targhetta.

L'apparecchio non è adatto a bambini di età inferiore a 8 anni. Questo apparecchio può essere usato da bambini di almeno 8 anni di età e da persone con ridotte facoltà psichiche, sensoriali o mentali o con conoscenze e/o esperienza insufficienti, purché siano sotto il controllo di persone adulte o siano stati istruiti sull'uso sicuro dell'apparecchio e abbiano compreso i pericoli connessi all'uso dello stesso. Tenere l'apparecchio lontano dalla portata dei bambini. La pulizia e la manutenzione a cura dell'utente non devono essere eseguite da bambini, se non sotto il controllo di persone adulte. Utilizzare solo se il cavo e l'apparecchio non presentano difetti. Estrarre la spina dopo ogni utilizzo o in caso di guasto. Al fine di evitare rischi, le riparazioni sull'apparecchio, come ad es. la sostituzione di un cavo danneggiato, sono consentite solo al nostro servizio clienti.

Il cavo non deve essere

- messo a contatto con parti calde;
- posto su parti affilate;
- utilizzato come maniglia.

Prima di effettuare la pulizia, estrarre la spina elettrica.

Non immergere mai l'apparecchio nell'acqua.

Non utilizzare un pulitore a vapore.

La spazzola diventa molto calda. Non toccare, lasciare prima raffreddare. Non utilizzare su capelli grondanti d'acqua o artificiali.



Non utilizzare vicino all'acqua contenuta nella vasca da bagno, nel lavandino o in altri contenitori.

⚠ Pericolo di morte!

Non mettere l'apparecchio a contatto con l'acqua. Il rischio sussiste anche quando l'apparecchio è spento, pertanto, estrarre la spina dopo l'utilizzo o in caso di pausa durante l'uso.

L'installazione nell'impianto elettrico di un interruttore automatico per corrente di guasto fino a 30 mA garantisce una protezione aggiuntiva. Si prega di consultare un elettricista.

⚠ Pericolo di soffocamento!

Non lasciare che i bambini giochino con il materiale di imballaggio.

Congratulazioni per l'acquisto di questo apparecchio del nostro marchio Bosch. Avete acquistato un prodotto estremamente valido e ne sarete molto soddisfatti.

Le presenti istruzioni per l'uso descrivono una spazzola modella capelli ad aria calda con accessori.

Elementi di comando e accessori

- 1 Interruttore temperatura/soffiante/* (cool)
- 2 Interruttore ionizzazione on / off
- 3 Spia di controllo per la ionizzazione
- 4 Pulsante di sblocco
- 5 Spazzola arricciacapelli (setole retrattili)
- 6 Spazzola volumizzante
- 7 Spazzola per capelli

Messa in funzione

Non coprire mai la fuoriuscita o la presa d'aria. Assicurarsi che le prese d'aria non vengano ostruite da peli e capelli. In caso di surriscaldamento, ad es. dovuto alla copertura di una presa d'aria, la spazzola soffiante modellante si spegne automaticamente e si riaccende dopo qualche minuto.

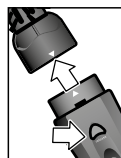

Selezionare una delle spazzole ed inserirla rispettando il contrassegno ▼. Per togliere una spazzola, tenere premuto il pulsante di sblocco 4 e togliere la spazzola.

Utilizzo

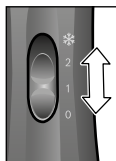

Spostare l'interruttore 1 sulla posizione 1 delicato/caldo o 2 forte/molto caldo e asciugare la ciocca con l'aria calda.

Volume

Applicare la spazzola volumizzante 6 all'attaccatura di capelli, ruotarla leggermente e asciugare l'attaccatura.

Piega all'interno/all'esterno

Per mettere in piega le punte di capelli rivolgendole all'interno o all'esterno: applicare la spazzola volumizzante 6 all'estremità dei capelli e girarla.

Lisciatura

Con la spazzola per capelli 7, pettinare i capelli lisciandoli.

Arricciatura

Applicare la spazzola 5 sulle punte di una ciocca di capelli e attorcigliarla. Le setole della spazzola sono retrattili. La rimozione della spazzola risulta così più semplice e il ricciolo rimane in piega.

Selezionando *, i capelli vengono messi in piega e fissati con l'aria fredda.

Ionizzazione

Questa spazzola soffiante è dotata di un generatore di ioni. Gli ioni sono particelle cariche di elettricità presenti in natura. I capelli diventano più morbidi e più facili da pettinare. Si riduce, inoltre, il fenomeno della „staticità“ dei capelli e la loro tendenza ad arricciarsi.



Il generatore di ioni può essere inserito in ogni posizione con l'interruttore **2**. Si accende la spia di controllo **3**.

Per maggiori informazioni sul tema Styling con gli elettrodomestici Bosch consultate la pagina www.bosch-personalstyle.com

Da conservare

Prima di riporre l'apparecchio, lasciarlo raffreddare ed estrarre la spina elettrica.

Pulizia

Rischio di scossa elettrica!

Prima di pulire l'apparecchio, lasciarlo raffreddare ed estrarre la spina elettrica. Non immergere mai l'apparecchio nell'acqua. Non utilizzare un pulitore a vapore.

- Pulire l'apparecchio solo con l'ausilio di un panno umido. Non utilizzare detersivi corrosivi o abrasivi.
- Pulire regolarmente la griglia della presa d'aria con un pennello.
- Estrarre e pulire gli accessori. Riutilizzarli solo quando saranno perfettamente asciutti.

Smaltimento

Si prega di smaltire le confezioni nel rispetto dell'ambiente. Questo apparecchio dispone di contrassegno ai sensi della direttiva europea 2012/19/CE in materia di apparecchi elettrici ed elettronici (waste electrical and electronic equipment – WEEE). Questa direttiva definisce le norme per la raccolta e il riciclaggio degli apparecchi dismessi valide su tutto il territorio dell'Unione Europea. Informarsi presso il rivenditore specializzato sulle attuali disposizioni per la rottamazione.

Garanzia

Per questo apparecchio sono valide le condizioni di garanzia pubblicate dal nostro rappresentante nel paese di vendita. Il rivenditore, presso il quale è stato acquistato l'apparecchio, è sempre ben disposto a fornire a richiesta informazioni a proposito. Per l'esercizio del diritto di garanzia è comunque necessario presentare il documento di acquisto.

Con riserva di modifica.

Dati tecnici

Collegamento elettrico (tensione–frequenza)	220-240 V 50/60 Hz
Absorbimento	1200 W

Veiligheidsaanwijzingen

Lees de gebruiksaanwijzing zorgvuldig door, neem deze altijd in acht en bewaar deze goed! Als u dit apparaat aan iemand anders geeft, lever dan ook deze gebruiksaanwijzing mee.

Dit apparaat is bedoeld voor huishoudelijk gebruik of voor vergelijkbare, niet-commerciële toepassingen. Hiertoe behoren bijvoorbeeld ook het gebruik in personeelsruimten van winkels, kantoren, landbouw- en andere industriële bedrijven, evenals het gebruik door gasten van pensions, kleine hotels en soortgelijke accommodaties.

Gevaar voor elektrische schokken en brand!

Sluit het apparaat aan en gebruik het uitsluitend conform de informatie op het typeplaatje.

Dit apparaat mag niet door kinderen onder de 8 worden bediend. Dit apparaat mag door kinderen van 8 jaar en ouder en door personen met verminderde lichamelijke, zintuiglijke of geestelijke vermogens of gebrek aan ervaring en/of kennis worden gebruikt indien dit onder toezicht gebeurt of indien zij over het veilige gebruik van het apparaat zijn geïnstrueerd en de hieruit voortvloeiende gevaren hebben begrepen. Kinderen mogen niet met het apparaat spelen.

Reinigings- en onderhoudswerkzaamheden mogen uitsluitend door of onder toezicht van volwassenen worden uitgevoerd.

Gebruik het apparaat uitsluitend indien het aansluitsnoer en het apparaat geen beschadigingen vertonen.

Trek na elk gebruik of in geval van storingen de stekker uit het stopcontact.

Om gevaarlijke situaties te vermijden mogen reparaties aan het apparaat, zoals vervanging van een beschadigd aansluitsnoer, alleen door onze servicedienst worden uitgevoerd.

Aansluitsnoer niet

- met hete onderdelen in aanraking laten komen;
- over scherpe randen trekken;
- als draaggreep gebruiken.

Vóór het schoonmaken de stekker uit het stopcontact trekken.
Het apparaat nooit in water onderdompelen.
Geen stoomreiniger gebruiken.

De borstel wordt heet.

Niet aanraken; eerst laten afkoelen.

Niet op kletsnat of kunststof haar gebruiken.



Niet gebruiken in de buurt van water, dat zich in badkuipen, wastafels of andere reservoirs bevindt.

Levensgevaar!

Het apparaat nooit met water in aanraking laten komen. Er bestaat ook gevaar bij een uitgeschakeld apparaat, daarom na gebruik of tijdens een onderbreking van het gebruik de stekker uit het stopcontact trekken.

De inbouw van een aardlekschakelaar tot 30 mA in de huisinstallatie biedt extra bescherming. Laat u hiervoor adviseren door een erkend elektroninstallateur.

Verstikkingsgevaar!

Laat kinderen niet met verpakkingsmateriaal spelen.

Gefeliciteerd met uw nieuwe product van Bosch. Aan dit kwalitatief hoogwaardige product zult u veel plezier beleven.

In deze gebruiksaanwijzing worden een stylingborstel met warme lucht en de bijbehorende accessoires beschreven.

Bedieningsonderdelen en toebehoren

- 1 Schakelaar
temperatuur/ventilator/* (cool)
- 2 Schakelaar ionisatie uit / aan
- 3 Controlelampje voor ionisatie
- 4 Ontgrendelknop
- 5 Krullenborstel (inschuifbare haren)
- 6 Volumeborstel
- 7 Haarborstel

In gebruik nemen

Ventilatie- of aanzuigopening nooit afdekken. Erop letten dat de aanzuigopening niet verstopt raakt door pluizen en haren. Bij oververhitting bijv. door afdekking van een luchtopening, schakelt de hetelucht-stylingborstel automatisch uit en na enkele minuten weer in.

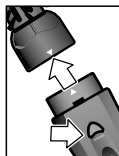

Een van de borstels selecteren en aansluiten, hierbij de markering ▼ in acht nemen. Voor het verwijderen de ontgrendelknop 4 ingedrukt houden en de borstel lostrekken.

Gebruik

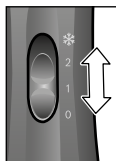

De schakelaar 1 op stand 1 zacht/warm of 2 sterk/heet schakelen en de streng haar met de warme lucht drogen.

Volume

De volumeborstel 6 bij de haarinplant aanbrengen, licht draaien en de haarinplant drogen.

Naar binnen/buiten laten golven

Haarpunten naar binnen of buiten stylen: de volumeborstel 6 bij de uiteinden aanbrengen en draaien.

Ontkrullen

Met de haarborstel 7 het haar kammen en daarbij glad trekken.

Krullen

Borstel 5 bij de haarpunten van een streng haar aanbrengen en omhoog draaien. De haren kunnen worden ingeschoven. Hierdoor kan de borstel gemakkelijker uit het haar worden getrokken en behoudt de krul zijn veerkracht.

Met stand * de haren met de koelere lucht vormen en fixeren.

Ionisatie

Deze hetelucht-stylingborstel is uitgerust met een ionengenerator. Ionen zijn in de natuur aanwezige elektrisch geladen deeltjes. Het haar wordt daardoor zachter en beter kambaar. Bovendien wordt pluizen en kroezen van het haar verminderd.



De ionengenerator kan met schakelaar **2** bij elke stand worden ingeschakeld. Controle-lampje **3** brandt.

Ga voor meer informatie over stylen met apparaten van Bosch naar

www.bosch-personalstyle.com

Opbergen

De stekker uit het stopcontact nemen en het apparaat laten afkoelen alvorens het op te bergen.

Reinigen

Gevaar voor elektrische schokken!

De stekker uit het stopcontact nemen en het apparaat laten afkoelen alvorens het te reinigen.

Het apparaat nooit in water onderdompelen. Geen stoomreiniger gebruiken.

- Het apparaat aan de buitenkant alleen met een vochtige doek schoonmaken. Geen scherpe of schurende schoonmaakmiddelen gebruiken.
- Het luchtaanzuigrooster regelmatig schoonmaken met een zachte kwast.
- De toebehoren verwijderen en schoonmaken. Pas weer gebruiken als ze volledig droog zijn.

Afval

Gooi verpakkingsmateriaal op een milieuvriendelijke manier weg. Dit apparaat is gekenmerkt in overeenstemming met de Europese richtlijn 2012/19/EG betreffende afgedankte elektrische en elektronische apparatuur (waste electrical and electronic equipment – WEEE). De richtlijn geeft het kader aan voor de in de EU geldige terugname en verwerking van oude apparaten. Raadpleeg uw gespecialiseerde handelaar voor de geldende voorschriften inzake afvalverwijdering.

Garantie

Voor dit apparaat gelden de garantievoorwaarden die worden uitgegeven door de vertegenwoordiging van ons bedrijf in het land van aankoop. De leverancier, bij wie u het apparaat heeft gekocht, geeft u hierover graag meer informatie. Om aanspraak te maken op de garantie heeft u altijd uw aankoopbewijs nodig.

Wijzigingen voorbehouden.

Technische specificaties

Elektrische aansluiting (spanning – frequentie)	220-240 V 50/60 Hz
Vermogen	1200 W

Sikkerhedshenvisninger

Du bedes læse brugsvejledningen grundigt, overholde og opbevare den! Ved overdragelse af apparatet skal denne vejledning vedlægges. Dette apparat er udformet til brug i husholdningen og til husholdningslignende, ukommercielle formål. Husholdningslignende anvendelser omfatter f.eks. brug i opholdsrum til medarbejdere i butikker, kontorer, landbrug eller andre små virksomheder, eller gæsters brug i pensioner, mindre hoteller eller lignende.

Fare for elektriske stød og brandfare!

Apparatet må kun tilsluttes og bruges i overensstemmelse med oplysningerne på typeskiltet.

Børn under 8 år må ikke betjene apparatet.

Dette apparat kan bruges af børn fra og med 8 år og af personer med reducerede fysiske, sensoriske eller mentale evner eller mangel på erfaring og/eller viden, hvis de er under opsyn og er blevet instrueret i brug af apparatet og har forstået de deraf resulterende farer. Børn må ikke lege med apparatet. Rengøring og bruger-vedligeholdelse må ikke gennemføres af børn uden opsyn. Apparatet må kun bruges, hvis elledningen og selve apparatet ikke viser tegn på beskadigelse.

Stikket skal trækkes ud efter hver anvendelse eller i tilfælde af fejl. For at undgå farer må reparationer på apparatet, f.eks. udskiftning af en beskadiget elledning, kun udføres af vores kundeservice.

Elledningen må ikke

- komme i kontakt med varme dele;
- trækkes over skarpe kanter;
- benyttes som bæregreb.

Træk netstikket ud før rengøringen.

Sænk aldrig apparatet ned i vand.

Brug ikke damprensere.

Børsten bliver meget varm.

Må ikke berøres, skal først afkøle.

Må ikke bruges på dryppende vådt hår og syntetisk hår.



Må ikke benyttes i nærheden af rindende vand eller vand, der er hældt op i enten håndvask, badekar eller andre beholdere.

⚠ Livsfare!

Apparatet må aldrig komme i kontakt med vand. Der er også fare, når apparatet er slukket; derfor skal stikket trækkes ud efter brug og hvis anvendelsen afbrydes.

For yderligere beskyttelse sørger installationen af et fejlstrømsrelæ op til 30 mA i hjemmets elinstallation. Elinstallatøren kan give råd og vejledning.

⚠ Kvælningsfare!

Lad ikke børn lege med emballagen.

Tillykke med dit nye produkt fra Bosch!
Du har købt et kvalitetsprodukt, som du vil få stor glæde af.

Denne brugsanvisning beskriver en varmluft-stylingbørste med tilbehør.

Betjening og tilbehør

- 1 Omskifter temperatur/blæser/* (cool)
- 2 Omskifter ionisering til/fra
- 3 Kontrollampe for ionisering
- 4 Oplåsningsstast
- 5 Krøllebørste (børsterne kan trækkes ind)
- 6 Volumenbørste
- 7 Hårbørste

Ibrugtagning

Blæser- eller indsugningsåbningen må aldrig tildækkes. Hold øje med, at indsugningsåbningen altid er fri for fnug og hår. Ved overophedning, f.eks. hvis en luftåbning tildækkes, slås varmluftstyling-børsten fra automatisk og til igen efter nogle minutter.

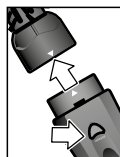

Vælg en af børsterne, og sæt den på, læg herved mærke til markeringen ▼. For at tage børsten af skal oplåsnings-tasten 4 holdes trykket nede, og børsten trækkes af.

Anvendelse

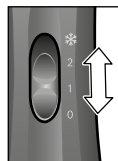

Sæt omskifteren 1 til trin 1 blidt/varmt eller 2 kraftigt/meget varmt og tør hårtotten med den varme luft.

Volumen

Sæt volumenbørsten 6 ved hårgården, drej den let, og tør hårgården.

Hår med indvendigt eller udvendigt sving

Drej hårspidserne, så de buer ind eller ud: Sæt volumenbørsten 6 ved hårspidsen, og drej.

Glatning

Red håret med hårbørsten 7, og træk i det, så det bliver glat.

Krøller

Sæt børsten 5 ved hårspidserne, og drej den op. Børsterne kan trækkes ind. Det gør det lettere at trække børsten ud, og krøllen beholder sin elasticitet.

Ved at skifte til * formes og sættes håret med køligere luft.

Ionisering

Denne varmluftstylingbørste er forsynet med en ionbytter. Ioner er elektrisk ladede partikler, som findes i naturen. Håret bliver blødere og lettere at børste. Desuden reduceres hårets tilbøjelighed til at 'flyve' og krølle.



Ioneffekten kan tilkobles hvert trin med omskifteren **2**. Kontrollampen **3** tændes.

Yderligere oplysninger om Bosch-Styling finder du på

www.bosch-personalstyle.com

Opbevaring

Lad produktet køle af og træk stikket ud før opbevaring.

Rengøring

⚠ Fare for elektriske stød!

Lad produktet køle af og træk stikket ud før rengøring.

Sænk aldrig apparatet ned i vand.

Brug ikke damprensere.

- Apparatets ydre må kun tørres af med en fugtig klud. Brug ikke skarpe eller skurende rengøringsmidler.
- Luftindsugningsgitteret skal renses regelmæssigt med en blød pensel.
- Tilbehørsdelene afmonteres og renses. Må først bruges igen, når de er helt tørre.

Bortskaffelse

Emballagen skal bortskaffes på miljøvenlig vis. Dette apparat er klassificeret iht. det europæiske direktiv 2012/19/EF om affald af elektrisk- og elektronisk udstyr (waste electrical and electronic equipment – WEEE). Dette direktiv angiver rammerne for indlevering og recycling af kasserede apparater gældende for hele EU. Du kan få nærmere informationer om aktuelle muligheder for bortskaffelse i faghandlen.

Reklamationsret

På dette apparat yder BOSCH 2 års reklamationsret. Købsnota skal altid vedlægges ved indsendelse til reparation, hvis denne ønskes udført indenfor retten til reklamation. Medfølger købsnota ikke, vil reparationen altid blive udført mod beregning.

Indsendelse til reparation

Skulle Deres BOSCH apparat gå i stykker, kan det indsendes til vort serviceværksted: BSH Hvidevarer A/S, Telegrafvej 4, 2750 Ballerup, tlf. 44 89 88 10.

Ret til ændringer forbeholdes.

Tekniske data

Elektrisk tilslutning (spænding–frekvens)	220-240 V 50/60 Hz
Effekt	1200 W

Sikkerhetsinformasjon

Vennligst les denne bruksanvisningen nøye og følg den. Oppbevar bruksanvisningen til senere bruk! Legg ved disse anvisningene når du gir dette apparatet til andre. Dette apparatet er beregnet for bruk i hjemmet eller andre ikke-kommersielle husholdnings-liknende miljøer. Husholdnings-liknende miljøer som pauserom i butikker, kontorer, landbruks- og andre småbedrifter eller for gjestenes bruk i vandrerhjem, småhoteller og liknede bofasiliteter.

Fare for elektrisk støt og brann!

Apparatet skal bare tilkobles strømmettet og brukes i samsvar med opplysningene på typeskiltet.

Barn under 8 år må ikke betjene apparatet. Dette apparatet kan brukes av barn som er 8 år eller eldre, og av personer med reduserte fysiske eller mentale ferdigheter eller manglende erfaring og/eller kunnskaper, dersom dette skjer under tilsyn, eller de er blitt instruert i sikker bruk av apparatet og har forstått de farer som utgår fra det. Barn må ikke leke med apparatet.

Rengjøring og brukervedlikehold skal ikke utføres av barn, med mindre de er under tilsyn.

Produktet må bare brukes når strømkabelen og selve apparatet er uten skade.

Etter bruk og ved eventuelle feil skal støpselet tas ut av stikkontakten. For å unngå farlige situasjoner må apparatet ikke repareres av andre enn produsentens kundeservice. Dette gjelder f.eks. ved utskifting av en skadet strømkabel.

Ledningen må aldri

- komme i kontakt med varme deler;
- trekkes over skarpe kanter;
- benyttes som bærehåndtak.

Ta alltid ut støpselet før du rengjør apparatet.

Apparatet skal aldri dyppes i vann.

Ikke bruk damprenser.

Børsten blir varm.

Ikke berør, vent til den er blitt kald.

Ikke bruk apparatet når håret er gjennomvåt, eller på kunstig hår.



Må ikke brukes i nærheten av badekar, vaskeservant eller lignende beholdere som inneholder vann.

Livsfare!

Apparatet må aldri komme i berøring med vann. Fare kan også oppstå når apparatet er slått av, ta derfor alltid ut støpselet etter bruk eller når du legger apparatet fra deg midlertidig.

Ytterligere vern gir en jordfeilbryter, opptil 30 mA, som monteres i sikringsskapet. Nærmere opplysninger gis av nærmeste elektroentreprenør.

Kvelningsfare!

La aldri små barn leke med innpakkingsmaterialet.

Gratulerer med ditt nye Bosch-produkt. Du har fått et kvalitetsprodukt som du vil få mye glede av.

Denne bruksanvisningen beskriver en varmluftstylingbørste med tilbehør.

Betjeningselementer og tilbehør

- 1 Bryter
for temperatur/vifte/* (cool)
- 2 Bryter for ionisering, på / av
- 3 Kontrolllampe for ionisering
- 4 Utløsningstast
- 5 Krøllbørste (inntrekkbare buster)
- 6 Volumbørste
- 7 Hårbørste

Oppstart

Vifte- og innluftåpningene må aldri tildekkes. Pass på at innluftåpningen ikke blokkeres av lo og hår. Ved overoppheting, f.eks. når en luftåpning er tildekket, slår varmluft-hårstyleren seg automatisk av og etter noen minutter på igjen.

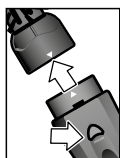

Velg en av børstene og sett den på, vær oppmerksom på ▼-merket. For å ta av må du holde utløsningstasten 4 inne og trekke av børsten.

Bruk

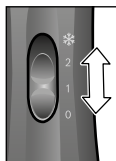

Sett bryteren 1 på trinn 1 (svak varme) eller trinn 2 (sterk varme) og tørk hårløkken med den varme luften.

Volum

Sett volumbørsten 6 i hårfestet, drei den lett og tørk ansatsen.

Krøll innover/utover:

Krølle hårtuppene innover eller utover: Sett volumbørsten 6 i hårtuppene og drei.

Glatte

Kam håret med hårbørsten 7 dra det glatt.

Krølle

Sett børsten 5 ved tuppen av en streng med hår og rull opp. Bustene kan trekkes inn. Dette gjør det lettere å trekke ut børsten og krøllen beholder spensten.

Ved å skifte over til * former og fikserer du håret med den kjøligere luften.

Ionisering

Denne varmluft-hårstyleren er utstyrt med en ion-generator. Ioner er elektrisk ladete partikler som finnes i naturen. Håret blir på denne måten mykere og lettere å gre. I tillegg blir det færre enkelthår som står ut.



Ion-generatoren kobles inn med bryteren **2** uansett varmetrinn, og kontrollampen **3** lyser.

Du finner mer informasjon om Bosch-styling på www.bosch-personalstyle.com

Oppbevaring

La apparatet bli kaldt før du setter det til oppbevaring, og trekk ut nettpluggen.

Rengjøring

⚠ Fare for strømstøt!

Ta alltid ut støpselet før du rengjør apparatet. Apparatet skal aldri dypes i vann. Ikke bruk damprensere.

- Bruk en fuktig klut til å tørke av apparatet utvendig. Ikke bruk sterke rengjøringsmidler, skurepulver o.l.
- Rengjør innluft-gitteret med jevne mellomrom med en myk pensel.
- Ta av tilbehørsdelene og rengjør dem. Ikke sett delene på før de er blitt helt tørre.

Avfallshåndtering

Vennligst kast innpakningsmaterialet på en miljø- og forskriftsmessig måte. Dette apparatet er klassifisert i henhold til det europeiske direktivet 2012/19/EF om avhending av elektrisk- og elektronisk utstyr (waste electrical and electronic equipment – WEEE). Direktivet angir rammene for innlevering og gjenvinning av innbytteprodukter. Faghandelen kan gi opplysninger om aktuelle avfallsmottak.

Garanti

For dette apparatet gjelder de garanti-betingelser som er oppgitt av vår representant i de respektive land. Detaljer om disse garantibetingelsene får du ved å henvende deg til elektrohandelen der du har kjøpt apparatet. Ved krav i forbindelse med garantiytelser, er det i alle fall nødvendig å legge fram kvittering for kjøpet av apparatet.

Det tas forbehold om endringer.

Tekniske data

Strømkilde (spenning – frekvens)	220-240 V 50/60 Hz
Effekt	1200 W

Säkerhetsanvisningar

Läs bruksanvisningen noga innan du börjar använda apparaten! Spara bruksanvisningen. Bifoga de här instruktionerna om du ger apparaten till någon annan. Den här maskinen är avsedd att användas i hushållet, inte för kommersiell användning. Hushållsliknande användning omfattar t.ex. användning i personalutrymmen i affärer, på kontor, jordbruksrörelser eller andra kommersiella verksamheter, samt att nyttjas av gäster på pensionat, små hotell och liknande boendeinrättningar.

Risk för strömstöt och brand!

Anslut och använd apparaten endast enligt uppgifterna på typskylten. Barn under 8 år får inte manövrera apparaten.

Denna apparat kan användas av barn från 8 år och uppåt och av personer med reducerade fysiska, sensoriska eller mentala förmågor och brist på erfarenhet och/eller kunskap, om de står under överinseende eller om de instruerats i användningen av maskinen och informerats om riskerna. Barn får inte leka med apparaten.

Rengöring och användar-underhåll får inte göras av barn utan överinseende.

Använd endast om nätkabel och maskin är helt felfri.

Dra ut kontakten ur vägguttaget efter varje användning eller om det inträffar något fel med apparaten.

Reparationer på apparaten, som t.ex. att byta ut en skadad kabel, får endast utföras av vår kundservice för att undvika faror.

Kabeln får inte

- beröras av heta delar;
- dras över vassa kanter;
- användas som handtag.

Dra ut kontakten ur vägguttaget före rengöring.

Doppa aldrig ned apparaten i vatten.

Använd inte ångrengöring.

Borsten blir het.

Vidrör ej. Låt först svalna.

Får inte användas på dyblött hår eller på plathår.



Får inte användas i närheten av vatten som finns i badkar, tvättfat eller andra kärl.

Livsfara!

Låt inte apparaten komma i kontakt med vatten. Detta är farligt även när apparaten är frånslagen. Dra därför alltid ut kontakten ur vägguttaget efter användning.

Ytterligare skydd ger inbyggnad av en felströmsbrytare på upp till 30 mA i byggnadens installation. Rådgör med en elinstallatör.

Kvävningsrisk!

Barn får inte leka med förpackningsmaterial.

Grattis till att ha köpt den här Bosch-produkten. Du har köpt en produkt av hög kvalitet som du kommer ha mycket glädje av.

Denna bruksanvisning beskriver en varmluftsstylingborste med tillbehör.

Reglage och tillbehör

- 1 Strömbrytare
Temperatur/Fläkt/* (cool)
- 2 Knapp jonisering på/av
- 3 Kontrollampa för jonisering
- 4 Låsknapp
- 5 Lockborste (indragningsbara borstar)
- 6 Volymborste
- 7 Hårborste

Idrifttagning

Täck aldrig över fläkt-och luftöppningen. Se till att insugningsöppningen är fri från ludd och hår. Vid överhettning, t.ex. genom att en luftöppning har täckts för, stängs den monterade varmluftsstylingborsten av automatiskt och slås på igen efter några minuter.

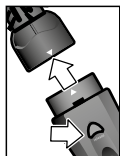

Välj en av borstarna och sätt på den. Beakta markeringen ▼. För att ta av hålls låsknappen 4 tryckt och dra av borsten.

Användning

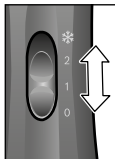

Ställ knappen 1 i läge 1 mjukt/varmt eller 2 kraftigt/hett och torka hårslingan med den varma luften.

Volym

Sätt an volymborsten 6 mot håransatsen, vrid lätt och torka ansatsen.

Inre/yttre svängning

Styla hårspetsarna inåt eller utåt: Sätt an volymborsten 6 i håränden och vrid.

Glätta

Kamma håret med hårborsten 7 och dra det glatt.

Locka

Sätt an borsten 5 i en slingas hårspetsar och vrid upp slingan. Borstarna kan dras in. Det underlättar utdragnigen av borsten och locken bevarar sin spännkraft.

Genom att koppla om på * formas och fixeras håret med den svalare luften.

Jonisering

Den här varmluftsstylingborsten är utrustad med en jongenerator. Joner är elektriskt laddade partiklar som finns i naturen. Håret blir mjukare och går lättare att kamma. Dessutom blir håret mindre "flygigt" och krusar sig inte så lätt.



Jongeneratoren kan kopplas till med knappen **2** i alla inställningslägen. Kontrollampen **3** tänds.

Besök www.bosch-personalstyle.com för att få mer information om Bosch styling.

Förvaring

Låt apparaten svalna innan den förvaras och dra ut nätstickkontakten.

Rengöring

Risk för elektrisk stöt!

Låt apparaten svalna innan den görs ren och dra ut nätstickkontakten.

Doppa aldrig ned apparaten i vatten.

Använd inte ångrengörare.

- Torka bara av apparaten med en fuktig duk. Skarpa eller slipande rengöringsmedel får inte användas.
- Rengör luftgallret regelbundet med en mjuk pensel.
- Ta av tillbehören och rengör dem. Låt dem torka helt och hållet innan de används igen.

Avfallshantering

Kassera förpackningen på ett miljövänligt sätt. Denna enhet är märkt i enlighet med det europeiska direktivet 2012/19/EG om avfall som utgörs av eller innehåller elektroniska produkter (waste electrical and electronic equipment – WEEE). Direktivet anger ramarna för inom EU giltigt återtagande och korrekt återvinning av uttjänta enheter. Kontakta din fackhandel om du vill ha ytterligare information.

Konsumentbestämmelser

I Sverige gäller av EHL antagna konsumentbestämmelser. Den fullständiga texten finns hos din handlare. Spar kvittot.

Rätt till ändringar förbehålls.

Tekniska data

Elektrisk anslutning (spänning – frekvens)	220-240 V 50/60 Hz
Effekt	1200 W

Turvallisuusohjeet

Lue tämä käyttöohje huolellisesti läpi sekä noudata ohjeita. Säilytä ohjeet! Kun annat laitteen toiselle henkilölle, anna myös tämä käyttöohje. Laite on tarkoitettu käytettäväksi kotitalouksissa tai vastaavissa olosuhteissa. Kotitalouskäytöllä tarkoitetaan esim. käyttöä työntekijöiden taukotiloissa kaupoissa, toimistoissa, maatiloilla ja muilla elinkeinoelämän alueilla sekä asiakaskäyttöä pienissä hotelleissa, motelleissa ja muissa majoitustiloissa.

Sähköisku ja palovaara!

Sähköverkkoon liittäminen ja käyttö vain nimikilvessä olevien ohjeiden mukaisesti.

Alle 8-vuotiaat lapset eivät saa käyttää laitetta.

Yli 8-vuotiaat lapset ja fyysisiltä, sensorisilta tai henkisiltä valmiuksiltaan rajoitteiset taikka kokemattomat ja/tai taitamattomat henkilöt voivat käyttää tätä laitetta, jos heidän turvallisuudestaan vastaava henkilö valvoo heitä tai on perehdyttänyt heidät laitteen turvalliseen käyttöön ja käytöstä aiheutuviin vaaroihin. Lapset eivät saa leikkiä laitteella. Lapset eivät saa ilman valvontaa puhdistaa tai huoltaa laitetta.

Laitetta saa käyttää ainoastaan silloin, kun laite ja sen johto eivät ole vaurioituneita.

Aina käytön jälkeen tai vian ilmestyessä on pistoke vedettävä irti seinästä.

Vaaran välttämiseksi laitteen korjaukset, kuten esim. vioittuneen johdon vaihto, on aina suoritettava asiakaspalvelussamme.

Huomaa, että

- virtajohto ei saa koskea kuumiin esineisiin;
- virtajohtoa ei saa vetää terävien reunojen yli;
- virtajohtoa ei saa käyttää kantokahvana.

Ennen puhdistusta vedä pistoke pois seinästä.

Älä koskaan upota laitetta veteen.

Älä käytä höyrypesuria.

Harja kuumenee.

Älä kosketa, anna ensin jäähtyä.

Laitetta ei saa käyttää märkiin hiuksiin tai muovista valmistettuihin keinohiuksiin.



Älä käytä kylpyammeessa tai pesualtaassa olevan veden läheisyydessä.

⚠ Hengenvaara!

Laite ei saa koskaan olla kosketuksessa veden kanssa. Vaara on olemassa, vaikka virta olisi pois päältä. Pistoke on otettava irti seinästä, kun laitetta ei käytetä.

Lisäsuoja saadaan suojaamalla asunnon tai talon sähköverkko 30 mA:n vikavirta-suojakytkimellä. Lisätietoja ja neuvoja saa valtuutetuilta sähköasentajilta.

⚠ Tukehtumisvaara!

Älä anna lasten leikkiä pakkausmateriaalilla.

Onnittelut! Olet ostanut Bosch-laitteen. Olet hankkinut laadukkaan tuotteen, josta on sinulle paljon iloa.

Tässä käyttöohjeessa kuvataan kuumailmakiharrinta lisävarusteineen.

Laitteen osat ja varusteet

- 1 Kytkin
lämpötila / puhallin / * (cool)
- 2 Ionisaation kytkin päälle / pois päältä
- 3 Ionisaation merkkivalo
- 4 Vapautuspainike
- 5 Kiharrinharja
- (sisäänvedettävät harjakset)
- 6 Volyymiharja
- 7 Hiusharja

Käyttöönotto

Älä koskaan peitä puhallinta tai imuaukkoa. Varo, ettei hiuksia tai nöyhtää pääse imuaukkoon. Esim. tukkeutuneen imuaukon vuoksi ylikuumentunut hiustenmuotoiluharja kytkeytyy automaattisesti pois päältä ja muutaman minuutin kuluttua takaisin päälle.

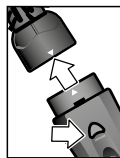

Valitse yksi harjoista ja pistä se paikoilleen; huomioi merkintä ▼. Pidä vapautuspainiketta 4 painettuna ja vedä harja irti.

Käyttö

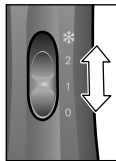

Kytke kytkin 1 asentoon 1 mieto/lämmin tai asentoon 2 vahva/kuuma ja kuivaa hiussuortuva lämpimän ilman avulla.

Tuuheus

Aseta volyyymiharja 6 hiusten juureen, käännä vähän ja kuivaa juuret.

Latvojen taivuttaminen sisään/ulos

Latvojen muotoilu sisään- tai ulospäin: Aseta volyyymiharja 6 hiusten latvoihin ja käännä.

Suoristus

Kampaa ja suorista hiukset hiusharjalla 7.

Kiharat

Aseta harja 5 hiussuortuvan latvoihin ja kierrä. Harjakset voidaan vetää sisään. Tämä helpottaa harjan vetämistä pois ja kihara kestää paremmin.

Kytke * -asetukseen ja muotoile hiukset viileämmällä ilmalla, jolloin ne säilyttävät muotonsa pitempään.

Ionitoiminto

Tämä hiustenmuotoiluharja on varustettu ionitoiminnolla. Ionit ovat luonnossa esiintyviä, sähköisesti varautuneita hiukkasia. Niiden ansiosta hiukset pehmenevät ja ovat paremmin kammattavissa. Lisäksi hiusten 'lentäminen' ja sähköistyminen vähenee.



Kytkimen **2** avulla ionitoiminto voidaan kytkeä kaikissa asennoissa tavallisen toiminnan lisäksi. Merkkivalo **3** syttyy.

Lisätietoja Bosch-Stylingista on osoitteessa www.bosch-personalstyle.com

Säilytys

Anna laitteen jäähtyä ennen säilytystä ja irrota pistoke pistorasiasta.

Puhdistus

⚠ Sähköiskun vaara!

Anna laitteen jäähtyä ennen puhdistusta ja irrota pistoke pistorasiasta.

Älä koskaan upota laitetta veteen.

Älä käytä höyrypesuria.

- Puhdista laite ulkopuolelta vain pyyhkimällä sitä kostealla rievulla. Älä käytä vahvoja tai hankaavia puhdistusaineita.
- Puhdista imuaukon ritilä säännöllisesti pehmeällä harjalla.
- Irrota ja puhdista lisäosat. Käytä osia vasta kun ne ovat täysin kuivia.

Jätehuolto

Hävitä pakkaus ympäristöystävällisesti. Tämän laitteen merkintä perustuu käytettyjä sähkö- ja elektroniikkalaitteita (waste electrical and electronic equipment – WEEE) koskevaan direktiiviin 2012/19/EG. Tämä direktiivi määrittää käytettyjen laitteiden palautus- ja kierrätys-säännökset koko EU:n alueella. Tietoja oikeasta jätehuollosta saa myyjältä tai kunnalliselta jäteneuvojalta.

Takuu

Tälle laitteelle ovat voimassa maahantuojan myöntämät takuuehdot. Täydelliset takuuehdot saat myyntiliikkeeltä, josta olet ostanut laitteen. Takuutapauksessa on näytettävä ostokuitti.

Oikeus muutoksiin pidätetään.

Tekniset tiedot

Verkkoliitäntä (jännite – taajuus)	220-240 V 50/60 Hz
Teho	1200 W

Indicaciones de seguridad

Lea con atención las instrucciones de uso, actúe en consecuencia y guárdelas. En caso de entregar este aparato a otra persona, adjunte estas instrucciones de uso.

Este aparato ha sido diseñado para uso doméstico o para su uso en entornos no industriales equiparables a los domésticos. Los usos similares a los domésticos comprenden, por ejemplo, la aplicación en estancias para el personal de tiendas, oficinas así como de empresas agrícolas y otras compañías comerciales o industriales, así como el uso por huéspedes de pensiones, hoteles pequeños y lugares de residencia similares.

¡Peligro de electrocución y de incendio!

Conectar y utilizar el aparato sólo según los datos de la placa de características.

El aparato no debe ser manejado por niños menores de ocho años. Este aparato puede ser manejado por niños de 8 o más años y por personas con facultades físicas, sensoriales o mentales disminuidas o bien con falta de experiencia y/o de conocimientos, si lo hacen bajo supervisión o han sido instruidas acerca del uso seguro del aparato y han comprendido los peligros resultantes de ello. Los niños no deben jugar con el aparato.

Las operaciones de limpieza y mantenimiento a cargo del usuario no deben ser realizadas por niños sin la debida vigilancia.

Utilizar exclusivamente cuando el cable de alimentación y el aparato no presenten daños.

Desenchufar la clavija después de cada uso o en caso de fallo.

Las reparaciones en el aparato, como por ejemplo, el cambio de un cable dañado, deben ser realizadas sólo por nuestro servicio al cliente para evitar peligros.

El cable de alimentación no debe

- ponerse en contacto con piezas calientes;
- pasarse sobre bordes afilados;
- usarse para el transporte.

Antes de limpiar, desenchufar la clavija.

No sumergir nunca el aparato en agua.

No utilizar ningún limpiador de vapor.

El cepillo se calienta.

No tocar, dejar primero enfriar.

No utilice el secador con el cabello demasiado mojado, ni tampoco con cabello artificial.



No usar cerca de bañeras, lavabos u otros recipientes llenos de agua.

⚠ ¡Peligro de muerte!

El aparato no debe entrar nunca en contacto con agua. Existe peligro incluso con el aparato desconectado, por lo tanto, después de su uso y cuando se realice una pausa mientras se use, desenchufar la clavija.

El montaje de un interruptor de corriente de defecto hasta 30 mA ofrece protección adicional en la instalación doméstica. Consulte con un electricista.

⚠ ¡Peligro de asfixia!

No deje que los niños jueguen con el embalaje.

Enhorabuena por haber comprado este aparato de la casa Bosch. Ha adquirido un producto de gran calidad que le satisfará enormemente.

Estas instrucciones para el uso describen un cepillo de moldeado con aire caliente y con accesorios.

Mandos y accesorios

- 1 Selector de temperatura / aire / * (frío)
- 2 Selector de ionización conectado / desconectado
- 3 Piloto de ionización
- 4 Tecla de desbloqueo
- 5 Cepillo rizador (cerdas retráctiles)
- 6 Cepillo para dar volumen
- 7 Cepillo para peinar

Puesta en servicio

No tape nunca los orificios de entrada y salida de aire. Vigile que la entrada de aire esté siempre libre de pelusas y cabellos. En caso de recalentamiento, por ejemplo por obstruirse el paso del aire, el modelador de pelo se desconecta y tras unos minutos se vuelve a conectar automáticamente.

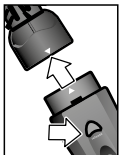

Seleccionar uno de los cepillos e insertarlo, para ello observar la marca ▼. Para retirar el cepillo, mantener pulsada la tecla de desbloqueo 4 y extraer.

Aplicación

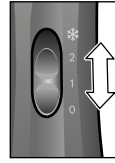

Ponga el interruptor 1 en la posición 1 suave/tibio o 2 fuerte/caliente y seque el mechón con el aire caliente.

Volumen

Coloque el cepillo para dar volumen 6 en la raíz del cabello, gire ligeramente y seque la raíz.

Moldeado hacia dentro o hacia fuera

Moldear las puntas hacia dentro o hacia fuera: coloque el cepillo para dar volumen 6 en las puntas y gire.

Planchado liso

Peine el cabello con el cepillo para peinar 7 alisando a la vez.

Rizado

Coloque el cepillo 5 en la punta de una mecha y enrolle. Las cerdas son retráctiles. Esto facilita la retirada del cepillo y la cerradura conserva la fuerza de sujeción.

Cambiar a * para moldear y fijar el cabello con aire más frío.

Ionización

Este cepillo para modelar el pelo de aire caliente, va dotado de un generador de iones. Los iones son partículas que se encuentran en la naturaleza cargados eléctricamente. Los cabellos se vuelven más suaves y se dejan peinar mejor. Además se reduce que los pelos "vuelen" y se "encrespen".



El generador de iones se puede conectar con el interruptor **2** para cada velocidad. Se enciende la lámpara de control **3**

Encontrará más información sobre el styling de Bosch en la página web www.bosch-personalstyle.com

Conservación

Dejar enfriar el aparato antes de guardarlo y extraer el enchufe.

Limpieza

¡Peligro de electrocución!

Dejar enfriar el aparato antes de limpiarlo y extraer el enchufe.

No sumerja nunca el aparato en agua. No emplee sistemas de limpieza con vapor.

- Limpie el exterior del aparato únicamente con un trapo húmedo. No utilice productos de limpieza corrosivos o abrasivos.
- Limpie periódicamente la rejilla de la entrada de aire con un pincel suave.
- Separe los accesorios y límpielos. Sólo cuando estén completamente secos se pueden volver a utilizar.

Eliminación

Elimine el embalaje respetando el medio ambiente. Este aparato está marcado con la Directiva europea 2012/19/CE relativa al uso de aparatos eléctricos y electrónicos (Residuos de aparatos eléctricos y electrónicos). La directiva proporciona el marco general válido en todo el ámbito de la Unión Europea para la retirada y la reutilización de los residuos de los aparatos eléctricos y electrónicos. Infórmese sobre las vías de eliminación actuales en su distribuidor.

Datos técnicos

Conexión eléctrica (tensión–frecuencia)	220-240 V 50/60 Hz
Potencia	1200 W

Condiciones de garantía

CONDICIONES DE GARANTIA PAE

Bosch se compromete a reparar o reponer de forma gratuita durante un período de 24 meses, a partir de la fecha de compra por el usuario final, las piezas cuyo defecto o falta de funcionamiento obedezca a causas de fabricación, así como la mano de obra necesaria para su reparación, siempre y cuando el aparato sea llevado por el usuario al taller del Servicio Técnico Autorizado por Bosch.

En el caso de que el usuario solicitara la visita del Técnico Autorizado a su domicilio para la reparación del aparato, estará obligado el usuario a pagar los gastos del desplazamiento.

Esta garantía no incluye: lámparas, cristales, plásticos, ni piezas estéticas, reclamadas después del primer uso, ni averías producidas por causas ajenas a la fabricación o por uso no doméstico. Igualmente no están amparadas por esta garantía las averías o falta de funcionamiento producidas por causas no imputables al aparato (manejo inadecuado del mismo, limpiezas, voltajes e instalación incorrecta) o falta de seguimiento de las instrucciones de funcionamiento y mantenimiento que para cada aparato se incluyen en el folleto de instrucciones.

Para la efectividad de esta garantía es imprescindible acreditar por parte del usuario y ante el Servicio Autorizado de Bosch, la fecha de adquisición mediante la correspondiente FACTURA DE COMPRA que el usuario acompañará con el aparato cuando ante la eventualidad de una avería lo tenga que llevar al Taller Autorizado.

La intervención en el aparato por personal ajeno al Servicio Técnico Autorizado por Bosch, significa la pérdida de garantía. **GUARDE POR TANTO LA FACTURA DE COMPRA.**

Todos nuestros técnicos van provistos del correspondiente carnet avalado por ANFEL (Asociación Nacional de Fabricantes de Electrodomésticos) que le acredita como Servicio Autorizado de Bosch.

Reservado el derecho a cambios y modificaciones sin previo aviso.

Instruções de segurança

Ler atentamente as instruções de utilização, agir em conformidade com as instruções e guardá-las!

Entregue estas instruções de serviço sempre que emprestar o aparelho.

Este aparelho destina-se ao uso doméstico ou similar não comercial.

Aplicações similares incluem, por exemplo: Utilização em instalações para colaboradores em lojas, escritórios, explorações agrícolas e outros estabelecimentos comerciais, assim como a utilização por hóspedes em pensões, pequenos hotéis e modalidades residenciais semelhantes.

Perigo de choque eléctrico e de incêndio!

Ligar e utilizar o aparelho apenas em conformidade com as indicações da chapa de características.

O aparelho não deve ser utilizado por crianças com idade inferior a 8 anos.

Este aparelho pode ser utilizado por crianças a partir dos 8 anos de idade e por pessoas com capacidades físicas, sensoriais ou mentais limitadas ou com falta de experiência e/ou conhecimentos, desde que supervisionadas ou informadas sobre como trabalhar com o aparelho de forma segura e instruídas sobre os perigos inerentes. As crianças não podem brincar com o aparelho.

As crianças não podem proceder à limpeza e manutenção do aparelho sem a supervisão de um adulto.

Utilizar o aparelho apenas se o cabo eléctrico e o aparelho não apresentarem danos.

Desligar a ficha após utilização ou em caso de avaria.

Para evitar situações de perigo, as reparações no aparelho, por ex., substituição de um cabo eléctrico, apenas podem ser realizadas pelos nossos serviços de assistência técnica.

Nunca

- deixar o cabo perto de peças quentes;
- puxar o cabo sobre arestas vivas;
- utilizar o cabo como pega.

Antes de limpar o aparelho, desligar a ficha da tomada.

Não colocar o aparelho em contacto com água.

Não utilizar aparelho de limpeza a vapor.

A escova aquece.

Não tocar, deixar arrefecer primeiro.

Não utilizar em cabelo muito molhado, nem em cabelo artificial.



Não utilizar na proximidade de banheiras, lavatórios ou outros recipientes com água.

⚠ Perigo de morte!

Nunca colocar o aparelho em contacto com a água. É perigoso mesmo com o aparelho desligado, por isso, depois de usar, desligar a ficha. A instalação de uma protecção térmica até 30 mA oferece mais segurança à instalação. Para mais informações, consulte um técnico electricista.

⚠ Risco de sufoco!

Não permitir a crianças brincar com o material de embalagem.

Parabéns pela compra deste aparelho Bosch. Acabou de adquirir um produto de elevada qualidade e lhe vai dar muito prazer.

Este manual de instruções descreve uma escova modeladora de ar quente com acessórios.

Comandos e acessórios

- 1 Botão
Temperatura/ventoinha/* (cool)
- 2 Interruptor da ionização ligar/desligar
- 3 Lâmpada de controlo de ionização
- 4 Botão de desbloqueio
- 5 Escova para caracóis
(cerdas retrácteis)
- 6 Escova para dar volume
- 7 Escova para o cabelo

Colocação em funcionamento

Nunca tapar a grelha de entrada de ar. Ter atenção para que a grelha de entrada de ar esteja sempre desobstruída (sem cabelos ou algodão). No caso de sobreaquecimento, por ex., por ter tapado a grelha de entrada de ar, a escova moduladora de ar quente desliga-se automaticamente, voltando a ligar-se após alguns minutos.

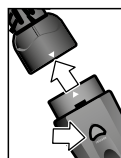

Seleccionar e encaixar uma das escovas, tendo em atenção a marcação ▼. Para retirar, premir o botão de desbloqueio 4 e puxar a escova para fora.

Utilização

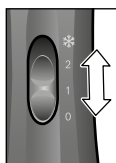

Ligar o comutador 1 para o nível 1 suave/quente ou 2 quente/muito forte e secar a madeixa de cabelo com o ar muito quente.

Volume

Aplicar a escova para dar volume 6 na raiz do cabelo, rodar ligeiramente e secar a raiz.

Enrolado para dentro/fora

Enrolar as pontas do cabelo para dentro e para fora: aplicar a escova para dar volume 6 nas pontas do cabelo e rodar.

Alisar

Com a escova para o cabelo 7 pentear o cabelo e esticá-lo.

Caracóis

Aplicar a escova 5 nas pontas do cabelo de uma madeixa e enrolar. As cerdas são retrácteis para facilitar a remoção da escova e não estragar o caracol.

Colocando o botão em * é possível modelar e fixar os cabelos com ar frio.

Ionização

Esta escova moduladora de ar quente está equipada com um gerador iónico. Os iões são partículas com carga eléctrica existentes na Natureza. Desta maneira os cabelos tornam-se macios e mais fáceis de pentear. Além disso, os cabelos "esvoaçam" e enriçam-se menos.



O gerador de iões pode ser ligado para cada nível, por meio do interruptor **2**. A lâmpada de controlo **3** acende.

Para mais informações sobre Bosch styling, visite

www.bosch-personalstyle.com

Arrumação

Antes de guardar o aparelho, deixe-o arrefecer e desligue-o da tomada.

Limpeza

⚠ Perigo de choque eléctrico!

Antes de limpar o aparelho, deixe-o arrefecer e desligue-o da tomada. Nunca mergulhar o aparelho em água.

Não usar aparelhos de limpeza a vapor.

- Limpar o aparelho por fora apenas com um pano húmido. Não usar produtos de limpeza rijos nem abrasivos.
- Limpar regularmente a grelha de entrada de ar com um pincel macio.
- Retirar e limpar os acessórios. Só voltar a usá-los apenas quando estiverem completamente secos.

Eliminação do aparelho

Eliminar a embalagem de forma ecológica. Este aparelho está marcado em conformidade com a Directiva 2012/19/CE relativa aos resíduos de equipamentos eléctricos e electrónicos (waste electrical and electronic equipment – WEEE). A directiva estabelece o quadro para a criação de um sistema de recolha e valorização dos equipamentos usados válido em todos os Estados Membros da União Europeia. Contactar o revendedor especializado para mais informações.

Garantia

Para este aparelho vigoram as condições de garantia publicadas pelo nosso representante no país em que o mesmo for adquirido. O representante onde comprou o aparelho poderá dar-lhe mais pormenores sobre este assunto. Para a prestação de qualquer serviço dentro da garantia é, no entanto, necessária a apresentação do documento de compra do aparelho.

Salvo alterações técnicas.

Dados técnicos

Ligação eléctrica (tensão – frequência)	220-240 V 50/60 Hz
Potência	1200 W

Υποδείξεις ασφαλείας

Παρακαλούμε, διαβάστε προσεχτικά τις οδηγίες χρήσης, συμμορφωθείτε μ' αυτές και φυλάξτε τις! Η συσκευή θα πρέπει να συνοδεύεται από τις παρούσες οδηγίες όταν παραδίδεται σε έναν άλλο χρήστη. Αυτή η συσκευή είναι σχεδιασμένη για οικιακή χρήση ή για χρήση σε μη εμπορικά, οικιακού τύπου περιβάλλοντα. Στις οικιακές χρήσεις περιλαμβάνονται μεταξύ άλλων η χρήση σε χώρους εστίασης συνεργατών σε καταστήματα, γραφεία, γεωργικές και άλλες μικρές επιχειρήσεις, καθώς και η χρήση από πελάτες πανδοχείων, μικρών ξενοδοχείων και άλλων παρόμοιων καταλυμάτων.

Κίνδυνος ηλεκτροπληξίας και πυρκαγιάς!

Συνδέστε και λειτουργείστε την συσκευή σύμφωνα με τα αναγραφόμενα στην πινακίδα τύπου.

Παιδιά κάτω των 8 ετών δεν επιτρέπεται να χρησιμοποιούν τη συσκευή.

Αυτή η συσκευή μπορεί να χρησιμοποιηθεί από παιδιά από 8 ετών και πάνω και από άτομα με περιορισμένες φυσικές, αισθητήριες ή πνευματικές ικανότητες ή με ανεπαρκή εμπειρία και/ή ανεπαρκείς γνώσεις, όταν επιτηρούνται ή έχουν ενημερωθεί σχετικά με την ασφαλή χρήση της συσκευής και έχουν κατανοήσει τους πιθανούς από τη χρήση της συσκευής κινδύνους. Τα παιδιά δεν επιτρέπεται να παίζουν με τη συσκευή. Ο καθαρισμός και η συντήρηση από το χρήστη δεν επιτρέπεται να εκτελείται από παιδιά χωρίς επιτήρηση. Χρησιμοποιήστε την μόνο εφόσον το καλώδιο τροφοδοσίας της συσκευής δεν παρουσιάζει βλάβες. Τραβήξτε το φισ από την πρίζα μετά από κάθε χρήση, ή όταν υπάρχει σφάλμα.

Οι επισκευές στην συσκευή, όπως π.χ. η αντικατάσταση του καλωδίου τροφοδοσίας σε περίπτωση βλάβης, επιτρέπεται να γίνει μόνο από τα δικά μας κέντρα εξυπηρέτησης πελατών, για να αποφευχθούν έτσι επικίνδυνες καταστάσεις.

Το καλώδιο τροφοδοσίας δεν επιτρέπεται

- να έρθει σε επαφή με καυτά αντικείμενα,
- να συρθεί πάνω σε κοφτερές ακμές,
- να χρησιμοποιηθεί ως χειρολαβή.

Πριν από τον καθαρισμό τραβήξτε το φως από την πρίζα.

Ποτέ μη βουτήξτε την συσκευή στο νερό.

Μην χρησιμοποιείτε ποτέ ατμοκαθαριστήρα.

Η βούρτσα ζεσταίνεται πολύ.

Μην αγγίζετε, αφήστε πρώτα να κρυώσει.

Μην το χρησιμοποιείτε για μαλλιά που στάζουν νερό,

ή για συνθετικά μαλλιά.



Μην την χρησιμοποιείτε κοντά σε νερό που βρίσκεται μέσα σε μπανιέρες, νιπτήρες, ή σε άλλα δοχεία.

⚠ Θανάσιμος κίνδυνος!

Μη φέρνετε ποτέ την συσκευή σε επαφή με το νερό. Κίνδυνος υπάρχει ακόμα και όταν η συσκευή είναι απενεργοποιημένη και για το λόγο αυτό, μετά από κάθε χρήση ή διακοπή στη διάρκεια της χρήσης, τραβήξτε το φως από την πρίζα.

Επιπρόσθετη ασφάλεια προσφέρει η προσθήκη προστατευτικού με ρελαί διαφυγής μέχρι 30 mA στην ηλεκτρική εγκατάσταση του σπιτιού. Ζητήστε συμβουλή από εγκαταστάτη ηλεκτρολόγο.

⚠ Κίνδυνος ασφυξίας!

Μην αφήνετε τα παιδιά να παίζουν με τα υλικά συσκευασίας.

Συγχαρητήρια που αγοράσατε αυτήν τη συσκευή Bosch. Αποκτήσατε ένα προϊόν υψηλής ποιότητας που θα σας αφήσει απόλυτα ικανοποιημένους.

Αυτές οι οδηγίες χρήσης περιγράφουν μια βούρτσα styling θερμού αέρα με εξαρτήματα.

Τμήματα χειριστηρίου και εξαρτήματα

- 1 Διακόπτης
- 2 Θερμοκρασία/Ανεμιστήρας/* (cool)
- 3 Διακόπτης Ιονισμός On/Off
- 4 Λαμπάκι ελέγχου για ιονισμό
- 5 Πλήκτρο απασφάλισης
- 6 Βούρτσα για μπούκλες (με τρίχες που μαζεύονται)
- 7 Βούρτσα όγκου
- 8 Βούρτσα μαλλιών

Θέση σε λειτουργία

Μην κλείνετε ποτέ το άνοιγμα του ονεμιστηρα ή το άνοιγμα εισαγωγής αερα. Φροντίστε ώστε στο άνοιγμα εισαγωγής αερα να μην υπάρχουν χνούδια ή τρίχες. Σε περίπτωση υπερθέρμανσης, .π.χ. λόγω κάλυψης του ανοίγματος αέρα, η βούρτσα styling ζεστού αέρα διακόπτει αυτόματα και μετά από λίγα λεπτά ξεκινάει πάλι.

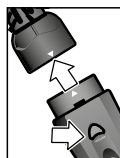

Επιλέξτε μια από τις βούρτσες και τοποθετήστε την, προσέξτε εδώ την ένδειξη ▼. Για να την αφαιρέσετε, πιέστε παρατεταμένα το πλήκτρο απασφάλισης 4 και αφαιρέστε τη βούρτσα.

Χρήση

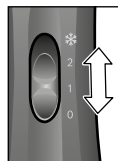

Βάλτε το διακόπτη 1 στην κλίμακα 1 λίγο/ζεστό ή στην κλίμακα 2 πολύ/καυτό και στεγνώστε τις τούφες με ζεστό αέρα.

Όγκος

Τοποθετήστε τη βούρτσα όγκου 6 στις ρίζες των μαλλιών, περιστρέψτε την ελαφρά και στεγνώστε τις ρίζες.

Εσωτερική/εξωτερική κίνηση

Φορμάρισμα των μαλλιών προς τα μέσα ή προς τα έξω: Τοποθετήστε τη βούρτσα όγκου 6 στην άκρη των μαλλιών και περιστρέψτε την.

Ίσιωμα

Χτενίστε τα μαλλιά με τη βούρτσα μαλλιών 7 και ταυτόχρονα ισιώστε τα.

Μπούκλες

Τοποθετήστε τη βούρτσα 5 στις μύτες μιας τούφας μαλλιών και περιστρέψτε την „βιδώνοντας“. Οι τρίχες μπορούν να τραβηχτούν προς τα μέσα. Αυτό διευκολύνει την αφαίρεση της βούρτσας και οι μπούκλες διατηρούν το τέντωμά τους.

Περνώντας στη λειτουργία * φορμάρετε τα μαλλιά με τον πιο κρύο αέρα και σταθεροποιήστε τα.

Ιονισμός

Αυτή η βούρτσα θερμού αέρα είναι εξοπλισμένη με μια γεννήτρια ιόντων. Τα ιόντα είναι ηλεκτρικά φορτισμένα σωματίδια που υπάρχουν στη φύση, τα οποία μαλακώνουν τα μαλλιά ώστε να χτενίζονται ευκολότερα. Επιπρόσθετα μειώνεται το «πέταγμα» και το μπέρδεμα των μαλλιών.



Η γεννήτρια ιόντων μπορεί να ενεργοποιηθεί με το διακόπτη **2**, πρόσθετα σε κάθε κλίμακα. Το λαμπάκι ελέγχου **3** ανάβει.

Για περισσότερες πληροφορίες σχετικά με το styling της Bosch, επισκεφθείτε την ιστοσελίδα

www.bosch-personalstyle.com

Αποθήκευση

Πριν από τη φύλαξη αφήστε τη συσκευή να κρυώσει και τραβήξτε το φιν από την πρίζα.

Καθαρισμός

⚠ Κίνδυνος ηλεκτροπληξίας!

Πριν από τον καθαρισμό αφήστε τη συσκευή να κρυώσει και τραβήξτε το φιν από την πρίζα.

Μη βυθίζετε ποτέ την συσκευή σε νερό.

Μη χρησιμοποιείτε ποτέ ατμοκαθαριστήρα

- Σκουπίστε την συσκευή μόνο απ' έξω με ένα υγρο πανί. Μη χρησιμοποιείτε δραστικά μέσα καθαρισμού ή αυτά που είναι για τρίψιμο.
- Καθαρίζετε το πλέγμα απορρόφησης αέρα τακτικά με ένα πινέλο.
- Αφαιρέστε τα εξαρτήματα και καθαρίστε τα. Χρησιμοποιήστε τα πάλι όταν είναι εντελώς στεγνά.

Απόσυρση



Απορρίψτε τη συσκευασία με τρόπο φιλικό προς το περιβάλλον. Αυτή η συσκευή χαρακτηρίζεται σύμφωνα με την ευρωπαϊκή οδηγία 2012/19/EK περί ηλεκτρικών και ηλεκτρονικών συσκευών (waste electrical and electronic equipment – WEEE).

Η οδηγία προκαθορίζει τα πλαίσια για μια απόσυρση και αξιοποίηση των παλιών συσκευών με ισχύ σ' όλη την ΕΕ. Για τους τρόπους αποκομιδής που ισχύουν επί του παρόντος, θα σας ενημερώσει ο ειδικός έμπορος.

Τεχνικά χαρακτηριστικά

Ηλεκτρική σύνδεση (τάση – συχνότητα)	220-240 V 50/60 Hz
Απορροφούμενη ισχύς	1200 W

Όροι εγγύησης

1. Η Εγγύηση καλής λειτουργίας των προϊόντων μας παρέχεται για χρονικό διάστημα είκοσι τεσσάρων (24) μηνών από την ημερομηνία της πρώτης αγοράς που αναγράφεται στη θεωρημένη απόδειξη αγοράς. Για την παροχή της εγγύησης απαιτείται η επίδειξη της θεωρημένης απόδειξης αγοράς στην οποία αναγράφεται ο τύπος και το μοντέλο του προϊόντος.
 2. Η εταιρεία μέσα στα ανωτέρω χρονικά όρια, σε περίπτωση πλημμελούς λειτουργίας της συσκευής, αναλαμβάνει την υποχρέωση της επαναφοράς της σε ομαλή λειτουργία και της αντικατάστασης κάθε τυχόν ελαττωματικού μέρους (πλην των αναλώσιμων και των ευπαθών, όπως τα γυάλινα, λαμπτήρες κλπ).
Απαραίτητη προϋπόθεση για να ισχύει η εγγύηση είναι η μη λειτουργία της συσκευής να προέρχεται από την πολυμελή κατασκευή της και όχι επί παραδείγματι από κακή χρήση, λανθασμένη εγκατάσταση, μη τήρηση των οδηγιών χρήσης της συσκευής, ακατάλληλη συντήρηση από πρόσωπα μη εξουσιοδοτημένα από την BSH Οικιακές Συσκευές Α.Β.Ε. ή από εξωγενείς παράγοντες όπως διακοπές ηλεκτρικού ρεύματος ή διαφοροποίησης της τάσης κλπ.
 3. Στην περίπτωση που το προϊόν δεν λειτουργεί σωστά λόγω της κατασκευής του και εφόσον η πλημμελής λειτουργία εκδηλώθηκε κατά την περίοδο εγγύησης, το Εξουσιοδοτημένο Σέρβις (η το εξουσιοδοτημένο συνεργείο) της BSH Οικιακές Συσκευές Α.Β.Ε. θα το επισκευάσει με σκοπό τη χρήση για την οποία κατασκευάστηκε, χωρίς να υπάρξει χρέωση για ανταλλακτικά ή την εργασία.
 4. Δεν καλύπτονται από την εγγύηση οι χρεώσεις και οι κίνδυνοι που σχετίζονται με τη μεταφορά του προϊόντος προς επισκευή στον μεταπωλητή ή προς το Εξουσιοδοτημένο Σέρβις της BSH Οικιακές Συσκευές Α.Β.Ε.
 5. Όλες οι επισκευές της εγγύησης πρέπει να γίνονται από το Εξουσιοδοτημένο Σέρβις (η το εξουσιοδοτημένο συνεργείο) της BSH Οικιακές Συσκευές Α.Β.Ε.
 6. Η εγγύηση δεν καλύπτει κανένα προϊόν που χρησιμοποιείται πέραν των προδιαγραφών για τις οποίες κατασκευάστηκε (π.χ. οικιακή χρήση).
 7. Η εγγύηση καλής λειτουργίας που παρέχεται από τον κατασκευαστή παύει αν αποκολληθούν, αλλοιωθούν ή τροποποιηθούν με οποιοδήποτε τρόπο οι ταινίες ασφαλείας ή οι ειδικές διακριτικές αυτοκόλλητες ετικέτες επί των οποίων αναγράφεται ο αριθμός σειράς ή η ημερομηνία αγοράς.
 8. Η εγγύηση δεν καλύπτει:
 - Επισκευές, μετατροπές ή καθαρισμούς που έλαβαν χώρα σε κέντρο service μη εξουσιοδοτημένο από την BSH Οικιακές Συσκευές Α.Β.Ε.
 - Λάθος χρήση, υπερβολική χρήση, χειρισμό ή λειτουργία του προϊόντος κατά τρόπο μη σύμφωνο με τις οδηγίες που περιέχονται στα εγχειρίδια χρήσης και/ή στα σχετικά έγγραφα χρήσης, συμπεριλαμβανομένων της πλημμελούς φύλαξης της συσκευής, της πτώσης της συσκευής κλπ.
 - Προϊόντα με δυσανάγνωστο αριθμό σειράς.
 - Ζημιές που προκαλούνται ενδεικτικά από αστραπές, νερό ή υγρασία, φωτιά, πόλεμο, δημόσιες αναταραχές, λάθος τάσεις του δικτύου παροχής ρεύματος, ή οποιοδήποτε λόγο που είναι πέραν από τον έλεγχο του κατασκευαστή ή του εξουσιοδοτημένου συνεργείου.
 9. Η εγγύηση που προσφέρεται παύει να ισχύει εφόσον η κυριότητα της συσκευής μεταβιβαστεί σε τρίτο πρόσωπο από τον αρχικό αγοραστή το όνομα του οποίου αναγράφεται στο παραστατικό αγοράς της συσκευής.
 10. Αντικατάσταση της συσκευής γίνεται μόνο εφόσον δεν είναι δυνατή η επιδιόρθωση της κατόπιν πιστοποίησης της αδυναμίας επισκευής από το Εξουσιοδοτημένο Σέρβις (η το εξουσιοδοτημένο συνεργείο) της BSH Οικιακές Συσκευές Α.Β.Ε.
 11. Η κάθε επισκευή ή η αντικατάσταση ελαττωματικού μέρους δεν παρατείνει τον χρόνο εγγύησης του προϊόντος.
 12. Εξαρτήματα και υλικά που αντικαθίστανται κατά τη διάρκεια της εγγύησης επιστρέφονται στο συνεργείο.
- Με επιφύλαξη για τις όποιες αλλαγές.

Güvenlik uyarıları

Kullanım kılavuzunu lütfen itinalı olarak okuyun, kılavuzdaki bilgilere göre hareket edin ve kılavuzu saklayın! Cihazı başkasına verecek olursanız iş bu kılavuzu da ekleyin.

Bu cihaz, evde kullanım ya da ev ortamına benzer, ticari olmayan uygulamalar için öngörülmüştür. Ev ortamına benzer uygulamalar deyimiyle, örneğin dükkan, büro, tarımsal ve başka işletmelerin personel bölümlerinde ayrıca pansiyon, küçük otel ve benzer konaklama olanaklarının misafirleri tarafından kullanılması kastedilmektedir.

⚠ Elektrik çarpma ve yangın tehlikesi!

Cihazı yalnızca tip levhası üzerindeki bilgilere göre bağlayınız ve işletiniz.

8 yaşın altındaki çocukların cihazı kullanması yasaktır. Bu cihaz 8 yaş ve üstü çocuklar ve fiziksel, duyuşsal ya da zihinsel engeli olan ya da deneyimi ve bilgisi yetersiz olan kişiler tarafından sadece, sorumlu bir kişinin nezareti altında veya cihazın güvenli kullanımı konusunda bilgilendirilmiş olmaları ve kullanımdan kaynaklanan tehlikeleri anlamış olmaları halinde kullanılabilir. Çocukların cihazla oynaması yasaktır. Refekatçisi olmayan çocukların cihazda temizlik ve kullanıcı bakımı yapması yasaktır.

Cihaz yalnızca elektrik kablosunda ve cihazın gövdesinde hiçbir hasar görünmediği takdirde kullanılmalıdır.

Fiş her kullanımdan sonra veya hatalı çalışma durumunda prizden çekiniz.

Tehlikelerin önlenmesi için, örneğin hasarlı bir elektrik kablosunun değiştirilmesi gibi cihaz üzerindeki onarım işleri yalnızca müşteri servisimiz tarafından yapılabilir.

Elektrik kablosu

- sıcak parçalara temas ettirilmemelidir,
- keskin kenarların üzerinden çekilmemelidir,
- cihazı taşımak için kullanılmamalıdır.

Cihaz temizlenmeden önce elektrik fişi çekilmelidir.

Cihaz asla suyun içine daldırılmamalıdır.

Buharlı temizleyici kullanılmamalıdır.

Fırça çok ısınır.

Dokunmayın, önce soğumasını bekleyin

Cihazı ıslak saçlarda veya plastikten yapılmış saç üzerinde uygulamayınız.



Banyo küvetlerinin, lavaboların veya içinde su bulunan veya içine su dökülen başka haznelerin yakınında kullanmayınız.

⚠ **Ölüm tehlikesi!**

Cihaz asla suya temas ettirilmemelidir. Cihaz kapalıyken de tehlike vardır. Bu nedenle kullanımdan sonra ve kullanım esnasında saç uygulamaya ara verildiğinde mutlaka fişi çekilmelidir. Evinizdeki elektrik tesisatına 30 mA'e kadar olan bir hata akımı koruma şalterinin montajı ek bir koruma sağlar.

Lütfen bir elektrik tesisatçısına başvurarak bilgi alınız.

⚠ **Boğulma riski!**

Çocukların ambalaj malzemesiyle oynamasına izin vermeyin.

Bu Bosch cihazını satın aldığınız için tebrikler. Size büyük keyif verecek yüksek kaliteli bir ürün satın aldınız.

Bu kullanım kılavuzu bir şekil verme fırçası cihazını ve aksesuarlarını tarif etmektedir.

Kumanda elemanları ve aksesuar

- 1 Şalter
Sıcaklık / fan / * (cool)
- 2 İyonizasyon şalteri kapalı / açık
- 3 İyonizasyon için kontrol lambası
- 4 Kilidi açma düğmesi
- 5 Bukle fırçası
(fırça telleri içeri çekilebilir)
- 6 Hacim fırçası
- 7 Saç fırçası

İşletime alma

Fan veya emiş delikleri asla kapatılmamalıdır. Emme deliğinin saç ve başka yünsü maddelerden temiz olmasına dikkat edilmelidir. Aşırı ısınma durumunda, örneğin bir hava deliğinin kapatılması sayesinde, sıcak havalı şekillendirme fırçası otomatik olarak kapanır ve birkaç dakika sonra tekrar çalışır.

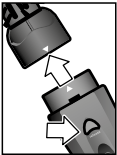

Fırçalardan birini seçip takın. Bu işlemde ▼ işaretine dikkat edin. Çıkartmak için, kilidi açma düğmesini 4 basılı tutun ve fırçayı çekip çıkartın.

Kullanım

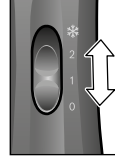

- 1 şalterini 1. kademeye yumuşak/sıcak veya
2. kademeye kuvvetli/sıcak getirin ve saç lülesini sıcak hava ile kurutun.

Hacim

Hacim fırçasını 6 saç köküne dayayın, hafif çevirin ve saç kökünü kurutun.

İçe/dışa şekillendirme

Saç uçlarını içeri veya dışarı doğru şekillendirmek için: Hacim fırçasını 6 saç ucuna dayayın ve çevirin.

Düzleme

Saç fırçasıyla 7 saçınızı tarayın ve bu esnada çekerek düzleyin.

Bukle

Fırçayı 5 saç uçlarında bir lüleye dayayın ve saçları fırçanın üzerine çevirin. Fırça telleri içeri çekilebilir. Bu olanak fırçanın dışarı çekilmesini kolaylaştırır ve bukle dayanıklılığını korur.

Cihazı * ayarına getirerek saçları daha soğuk havayla şekillendirin ve fiksleyin.

İyonizasyon

Bu sıcak havalı şekillendirme fırçası bir iyon üreticisi ile donatılmıştır. İyonlar, doğada bulunan elektrik yüklü parçacıklardır. İyonlar sayesinde saçlar daha yumuşar ve daha kolay taranabilir. Ayrıca saçların çok hafif olup „uçması“ ve birbirine kıvrılması azalmış olur.



İyon üreticisi, şalter **2** ile her kademeye ek olarak devreye sokulabilir. Bu halde **3** numaralı kontrol lambası yanar.

Bosch cihazlarıyla şekillendirme hakkında daha fazla bilgi için:

www.bosch-personalstyle.com

Saklanması

Cihazı saklamadan önce soğumaya bırakın ve elektrik fişini çekin.

Temizlik

⚠ Elektrik çarpma tehlikesi!

Temizlemeden önce cihazı soğumaya bırakın ve elektrik fişini çekin.

Cihaz asla suyun içine daldırılmamalıdır. Buharlı temizleyici kullanılmamalıdır.

- Cihaz dıştan yalnızca nemli bir bezle silinmelidir. Keskin veya aşındırıcı temizleme maddesi kullanılmamalıdır.
- Hava emme ızgarası arada sırada yumuşak bir fırça ile temizlenmelidir.
- Aksesuar parçaları çıkarılmalı ve temizlenmeli ve sadece tamamen kuru bir vaziyette ise tekrar kullanılmalıdır.

Elden çıkartılması



Ambalajı çevre dostu bir şekilde elden çıkarın. Bu cihaz, ömrünü doldurmuş elektrikli ve elektronik cihazlar ile ilgili Avrupa yönetmeliği 2012/19/EG'ye (waste electrical and electronic equipment – WEEE) uygun şekilde işaretlenmiştir. Bu yönetmelik, eski cihazların geri alımı ve değerlendirilmesi ile ilgili AB-çapındaki uygulamaların çerçevesini belirlemektedir. Her ülkenin imha etme yöntemi farklıdır. Lütfen cihazı aldığınız mağazadan güncel imha etme yolları hakkında bilgi alın.

Garanti koşulları

Bu cihaz için, yurt dışındaki temsilciliklerimizin vermiş olduğu garanti şartları geçerlidir. Bu hususta daha detaylı bilgi almak için, cihazı satın aldığınız satıcıya baş vurunuz. Garanti süresi içerisinde bu garantiden yararlanabilmek için, cihazı satın aldığınızı gösteren fişi veya faturayı göstermeniz şarttır.

Değişiklik hakları mahfuzdur.

Makinenizi daha verimli kullanabilmeniz için:

- Bu cihazlar ev tipi kullanıma uygundur, endüstriyel (sanayi tipi) kullanıma uygun değildir.
- Cihazı sadece tip levhasındaki bilgilere uygun bir şekilde elektrik prizine bağlayıp çalıştırınız.
- Cihazınızı kullanmayacaksanız, düğmesinden kapatıp kaldırınız.

Teknik Veriler

Elektrik Bağlantısı (Gerilim – Frekans)	220-240 V 50/60 Hz
Çektiği güç	1200 W



**Bosch çağrı
yönetim merkezi**

444 6 333
7/24 hizmetinizde



BOSCH

(Sabit telefonlardan veya cep telefonlarından alan kodu çevirmeden)

Sabit telefonlardan yapılan aramalarda kullanmakta olduğunuz tarife üzerinden, cep telefonu ile yapılan aramalarda ise kayıtlı olduğunuz GSM operatörünün tarifesi üzerinden ücretlendirme yapılmaktadır.

Yazılı başvurular için adresimiz

BSH Ev Aletleri Sanayi ve Ticaret AŞ

Fatih Sultan Mehmet Mah. Balkan Cad. No.: 51 Ümraniye 34771 - İstanbul

Bosch'u tercih ettiğiniz için teşekkür eder, ürününüzü iyi günlerde kullanmanızı dileriz.



- Cihazınızı; kullanma kılavuzunda gösterildiği şekilde kullanılması ve yetkili kıldığımız teknik servis elemanları dışındaki şahıslar tarafından bakım, onarım veya başka bir nedenle edilmediği garanti edilmiş olması şartıyla bütün parçaları dahil olmak üzere tamamen malzeme, işçilik ve üretim hatalarına karşı **2 (İKİ) YIL SÜRE İLE GARANTİ EDİLMİŞTİR.**
- Arızaların giderilmesi konusunda uygulanacak teknik yöntemlerin tespiti ile değiştirilecek parçaların saptanması tamamen firmamıza aittir.
- Malın tesliminden sonraki yükleme, boşaltma ve sevkiyat anında meydana gelecek arızalar garanti kapsamı dışındadır.
- Belge üzerine tahrifat yapıldığı, cihazın üzerindeki orjinal seri numarası kaldırıldığı veya tahrifat yapıldığı takdirde garanti geçersizdir.

GARANTİ ŞARTLARI

1. Garanti süresi malın teslim tarihinden itibaren başlar ve 2 yıldır.
2. Malın bütün parçaları dahil olmak üzere tamamı firmamızın garantisi kapsamındadır.
3. Malın garanti süresi içerisinde arızalanması durumunda, tamirde geçen süre garanti süresine eklenir. Malın tamir süresi en fazla 20 iş günüdür. Bu süre, mala ilişkin arızanın servis istasyonuna, servis istasyonunun olmaması durumunda, malın satıcısı, bayii, acentası, temsilciliği, ithalatçısı veya imalatçısından birisine bildirim tarihinden itibaren başlar. Sanayi malının arızasının 10 iş gününü içerisinde giderilmemesi halinde üretici veya ithalatçı, tamir tamamlanuncaya kadar, benzer özelliklerdeki başka bir ürünü tüketiciye tahsis edecektir.
4. Malın garanti süresi içerisinde, gerek malzeme ve işçilik gerekse montaj hatalarından dolayı arızalanması halinde, işçilik masrafı, değiştirilen parça bedeli ya da başka herhangi bir ad altında hiçbir ücret talep etmeksizin tamiri yapılacaktır.
5. Tüketicinin onarım hakkını kullanmasına rağmen malın;
 - Tüketiciye teslim edildiği tarihten itibaren, garanti süresi içinde kalmak kaydıyla, bir yıl içerisinde en az dört defa veya imalatçı-üretici ve/veya ithalatçı tarafından belirlenen garanti süresi içerisinde altı defa arızalanmasının yanı sıra, bu arızaların maldan yararlanamayacağı sürekli kılması,
 - Tamiri için gereken azami sürenin aşılması,
 - Firmanın servis istasyonunun, servis istasyonunun mevcut olmaması halinde sırasıyla satıcısı, bayii, acentası, temsilciliği, ithalatçısı veya imalatçı-üreticisinden birisinin düzenleyeceği raporla arızanın tamiri mümkün bulunmadığının belirlenmesi, durumlarında, tüketici malın ücretsiz değiştirilmesini, bedel iadesi veya ayıp oranında bedel indirimini talep edebilir.
6. Malın kullanma kılavuzunda yer alan hususlara aykırı kullanılmasından kaynaklanan arızalar garanti kapsamı dışındadır.
7. Garanti belgesi ile ilgili olarak çıkabilecek sorunlar için T.C. Gümrük ve Ticaret Bakanlığı, Tüketicinin Korunması ve Piyasa Gözetimi Genel Müdürlüğüne başvurabilir.
Bu belgenin kullanılmasında; 4077 sayılı Tüketicinin Korunması Hakkında Kanun ve bu Kanun'a dayanılarak yürürlüğe konulan Garanti Belgesi Uygulanma Esaslarına Dair Yönetmelik uyarınca, T.C. Gümrük ve Ticaret Bakanlığı, Tüketicinin Korunması ve Piyasa Gözetimi Genel Müdürlüğü tarafından izin verilmiştir.

Bu ürün Bosch için BSH Ev Aletleri San. ve Tic. AŞ tarafından EMAS Makine San. A.Ş. tesislerinde üretilmektedir. BSH Ev Aletleri San. ve Tic. A.Ş. bir BOSCH UND SIEMENS HAUSGERÄTE GMBH kuruluşudur.

BSH EV ALETLERİ SAN. VE TİC. A.Ş.
Fatih Sultan Mehmet Mah. Balkan Cad.
No.: 51 Ümraniye 34771 - İstanbul
Tel.: (0216) 528 90 00
Faks: (0216) 528 91 88

BSH Bosch und Siemens Hausgeräte GmbH
Carl-Wery-Str. 34
D-81739 München
Phone: +49 (89) 45 90 01
Fax: +49 (89) 45 90 21 28

**Gümrük ve Ticaret Bakanlığı
Garanti Belgesi**
Belge Numarası: 86104
Belge Onay Tarihi: 30.06.2010

Değerli Müşterimiz

Bosch Çağrı Yönetim Merkezi 444 6 333 no.lu telefon numarası ile, 7 gün 24 saat hizmet vermektedir. Doğrudan bu numarayı çevirerek size en yakın Yetkili Servis telefonunu öğrenebilir veya arzu ettiğiniz diğer hizmet seçeneklerimizden faydalanabilirsiniz.

Bosch Çağrı Yönetim Merkezimize ayrıca www.bosch-home.com adresindeki Müşteri Hizmetleri bölümünde bulunan Müşteri Hizmetleri Formunu doldurarak ya da 0216 528 91 88 no.lu telefona faks çekerek de ulaşabilirsiniz.

Aşağıda yer alan konularda yardımcı olmanızı rica ederiz.

1. Cihazınızı kullanma kılavuzunda belirtilen hususlara göre kullanmaya özen gösteriniz.
2. Ürününüzle ilgili hizmet talebiniz olduğunda yukarıda yazılı telefonlardan Çağrı Yönetim Merkezimizi arayınız.
3. Hizmet için gelen teknisyene "BOSCH YETKİLİ SERVİS" kimlik kartını sorunuz. Bu kimlik kartı, 18 yaşından küçük elemanlara verilmemektedir.
4. Yetkili servisimiz, cihazınızda yapılan herhangi bir işlemden sonra size servis fişini düzenleyip vermek zorundadır. Bu servis fişini mutlaka isteyiniz ve kesinlikle saklayınız.



DİKKAT

Garanti süresinin anlaşmazlık durumunda fatura tarihi esas alınacağından bu belge ile birlikte faturanın veya okunaklı fotokopisinin saklanması gereklidir.

YETKİLİ SATICI

BSH EV ALETLERİ SAN. VE TİC. A.Ş.

İmza ve kaşesi

MALIN

Cinsi : ÇAY MAKİNASI
Markası : BOSCH
Modeli :
Bandrol ve Seri No. :
Teslim tarihi ve yeri :
Azami tamir süresi :
Cihaz ömrü :
Kullanım Süresi : 7 YIL (Ürünün fonksiyonunu yerine getirebilmesi için gerekli yedek parça bulundurma süresi)

SATICI FİRMANIN

Ünvanı :
Adresi :
Telefonu :
Telefaksı :
Tarih / İmza / Kaşe

Üretici Firma : EMAS MAKİNA SAN. A.Ş.
Ramazanoğlu Mah., Sanayi Cd. No.9 Şeyliköy - Pendik-İstanbul
Tel : 0216 378 34 00 (pbx) Fax : 0216 378 20 59

Wskazówki dotyczące bezpieczeństwa

Należy dokładnie przeczytać instrukcję obsługi, przestrzegać jej i zachować ją! Przekazując urządzenie innej osobie należy załączyć niniejszą instrukcję.

To urządzenie jest przeznaczone do użytku domowego lub w pomieszczeniach socjalnych w celach niekomercyjnych. Środowiska domowe, w tym pomieszczenia dla pracowników w sklepach, biurach, gospodarstwach rolnych i małych firmach. Urządzenie może być także używane przez gości w pensjonatach, małych hotelach i podobnych budynkach mieszkalnych.

⚠ Niebezpieczeństwo porażenia prądem i pożaru!

Urządzenie należy zawsze podłączać i stosować zgodnie z danymi na tabliczce znamionowej.

Dzieci poniżej 8 lat nie mogą obsługiwać urządzenia.

Dzieciom powyżej 8 lat oraz osobom o zredukowanych zdolnościach fizycznych, sensorycznych i umysłowych lub nieposiadającym odpowiedniego doświadczenia i/lub wiedzy wolno używać urządzenia tylko pod warunkiem, że znajdują się pod opieką innych osób lub zostały poinstruowane w zakresie bezpiecznej obsługi urządzenia i rozumieją zagrożenia z niej wynikające.

Dzieciom nie wolno bawić się urządzeniem. Dzieciom bez nadzoru nie wolno przeprowadzać czyszczenia ani konserwacji.

Używać tylko wtedy, gdy przewód sieciowy i urządzenie są sprawne. Po każdym użyciu lub w przypadku usterki należy odłączyć urządzenie od sieci. Ze względu na bezpieczeństwo do wszelkich napraw urządzenia, takich jak wymiana uszkodzonego kabla sieciowego, uprawniony jest jedynie personel serwisowy producenta.

Kabla sieciowego nie wolno

- dotykać gorącymi elementami,
- prowadzić po ostrych krawędziach,
- stosować jako uchwytu do przenoszenia urządzenia.

Przed rozpoczęciem czyszczenia należy odłączyć urządzenie od sieci. Nigdy nie zanurzać urządzenia w wodzie.

Nie stosować urządzeń do czyszczenia parą.

Szczotka nagrzewa się.

Nie dotykać, odczekać aż ostygnie. Nie stosować na mokrych ani sztucznych włosach.



Nie stosować w pobliżu wanien, umywalk lub innych zbiorników napełnionych wodą.

⚠ Zagrożenie życia!

Trzymać urządzenie z dala od wody. Niebezpieczeństwo istnieje również przy wyłączonym urządzeniu, dlatego po każdym użyciu oraz podczas każdej przerwy w użyciu należy odłączyć urządzenie od sieci. Dodatkową ochronę stanowi montaż ochronnego wyłącznika prądowego do 30 mA w domowej instalacji elektrycznej. W tym celu należy zasięgnąć porady elektryka.

⚠ Ryzyko uduszenia!

Nie wolno pozwalać dzieciom bawić się opakowaniem.

Gratulujemy zakupu urządzenia firmy Bosch. To wysokiej jakości urządzenie zapewni Państwu zadowolenie z jego użytkowania.

Ta instrukcja użytkowania opisuje suszarkę prostującą włosy z nasadkami.

Elementy obsługi i akcesoria

- 1 Przełącznik temperatura / dmuchawa / * (chłodne powietrze)
- 2 Włącznik/wyłącznik jonizacji
- 3 Lampka kontrolna jonizacji
- 4 Przycisk zwalniający
- 5 Szczotka do kręcenia włosów (chowana szczecina)
- 6 Szczotka zwiększająca objętość
- 7 Szczotka do włosów

Włączanie

Nigdy nie przykrywać nawiewu ani otworu doprowadzającego powietrze. Otwór doprowadzający powietrze musi być wolny od kłaczek i włosów. W przypadku przegrzania, np. z powodu przykrycia jednego z otworów, lokówka-suszarka automatycznie wyłącza się i włącza ponownie po kilku minutach.

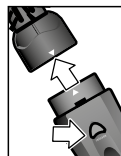

Wybrać i założyć jedną ze szczotek, zwracając uwagę na oznaczenie ▼. Aby zdjąć szczotkę, nacisnąć przycisk zwalniający 4 i wyjąć szczotkę.

Zastosowanie

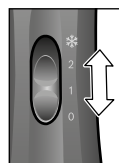

Ustawić przełącznik 1 na stopień 1 (nawiew łagodny/ciepły) lub stopień 2 (nawiew mocny/gorący) i osuszyć pasmo włosów wilgotnym powietrzem.

Objętość

Przyłożyć szczotkę zwiększającą objętość 6 do nasady włosów, lekko obrócić i wysuszyć nasadę włosów.

Zakręcanie do wewnątrz lub do zewnątrz

Zakręcanie końcówek włosów do wewnątrz albo na zewnątrz: przyłożyć szczotkę zwiększającą objętość 6 do końcówki włosów i obracać.

Prostowanie

Czesać i prostować przy tym włosy szczotką do włosów 7.

Kręcenie

Przyłożyć szczotkę 5 do końcówek włosów jednego kosmyka i obracać. Szczecinę szczotki można chować. Ułatwia to wyciąganie szczotki z włosów i zachowuje sprężystość loków.

Po przełączeniu na tryb chłodzenia * utrwalić i uformować lok przy użyciu chłodniejszego powietrza.

Jonizacja

Suszarko-lokówka wyposażona jest w generator jonów. Jony to występujące w naturze cząstki naładowane elektrycznie. Dzięki nim włosy stają się bardziej miękkie i dają się lepiej rozczesywać. Ponadto jony redukują niepożądane puszenie i kręcenie się włosów.



Za pomocą przełącznika **2** można w dowolnym momencie dołączyć generator jonów. Lampka kontrolna **3** świeci.

Więcej informacji na temat stylizacji włosów przy użyciu urządzenia firmy Bosch można znaleźć w witrynie

www.bosch-personalstyle.com

Przechowywanie

Przed schowaniem zaczekać, aż urządzenie wystygnie i odłączyć wtyczkę kabla od gniazda elektrycznego.

Czyszczenie

⚠ Niebezpieczeństwo porażenia prądem!

Przed wyczyszczeniem zaczekać, aż urządzenie wystygnie i odłączyć wtyczkę kabla od gniazda elektrycznego.

Nigdy nie zanurzać urządzenia w wodzie. Nie stosować urządzeń do czyszczenia parą.

- Przetrzeć urządzenie z zewnątrz wilgotną szmatką. Nie stosować żrących środków czyszczących ani mleczka do szorowania.
- Regularnie czyścić kratkę zasysania powietrza za pomocą miękkiego pędzla.
- Zdjąć i wyczyścić akcesoria. Używać ponownie dopiero po całkowitym wysuszeniu.

Dane techniczne

Złącze elektryczne (napięcie – częstotliwość)	220-240 V 50 / 60 Hz
Moc	1200 W

Ekologiczna utylizacja

To urządzenie jest oznaczone zgodnie z Dyrektywą Europejską 2012/19/UE oraz polską Ustawą z dnia 29 lipca 2005 r. „O zużyтым sprzęcie elektrycznym i elektronicznym” (Dz.U. z 2005 r. Nr 180, poz. 1495) symbolem przekreślonego kontenera na odpady. Takie oznakowanie informuje, że sprzęt ten, po okresie jego użytkowania nie może być umieszczany łącznie z innymi odpadami pochodzącymi z gospodarstwa domowego. Użytkownik jest zobowiązany do oddania go prowadzącym zbieranie zużytego sprzętu elektrycznego i elektronicznego. Prowadzący zbieranie, w tym lokalne punkty zbiórki, sklepy oraz gminne jednostki, tworzą odpowiedni system umożliwiający oddanie tego sprzętu. Właściwe postępowanie ze zużyтым sprzętem elektrycznym i elektronicznym przyczynia się do uniknięcia szkodliwych dla zdrowia ludzi i środowiska naturalnego konsekwencji, wynikających z obecności składników niebezpiecznych oraz niewłaściwego składowania i przetwarzania takiego sprzętu.

Gwarancja

Dla urządzenia obowiązują warunki gwarancji wydanej przez nasze przedstawicielstwo handlowe w kraju zakupu. Dokładne informacje otrzymacie Państwo w każdej chwili w punkcie handlowym, w którym dokonano zakupu urządzenia. W celu skorzystania z usług gwarancyjnych konieczne jest przedłożenie dowodu kupna urządzenia. Warunki gwarancji regulowane są odpowiednimi przepisami Kodeksu cywilnego oraz Rozporządzeniem Rady Ministrów z dnia 30.05.1995 roku „W sprawie szczególnych warunków zawierania i wykonywania umów rzeczy ruchomych z udziałem konsumentów.

Zmiany zastrzeżone.

Biztonsági előírások

Olvassa el figyelmesen a használati útmutatót, és eszerint cselekedjen. Az útmutatót őrizze meg! Ha a készüléket továbbadja, mellékelje hozzá ezt az útmutatót.

Ez a készülék háztartási, illetve háztartási jellegű, nem ipari jellegű használatra szolgál. Háztartási jellegű használat alatt például a boltok, irodák, mezőgazdasági és más kisipari üzemek személyzeti helyiségeiben való használatot, vagy panziókban, kisebb szállodákban és hasonló lakókörnyezetekben a vendégek általi használatot értjük.

Áramütésveszély és tűzveszély!

A készüléket csak a típustáblán megadottak szerint csatlakoztassa és üzemeltesse.

8 év alatti gyermekek nem használhatják a készüléket.

Ezt a készüléket 8 évesnél idősebb gyermekek és csökkent fizikai, érzékelő vagy szellemi képességgel, illetve hiányos tapasztalattal és/vagy tudással rendelkező személyek akkor használhatják, ha valaki felügyeli őket, vagy ha valaki megtanította őket a készülék helyes használatára, és megértették az abból eredő veszélyeket.

Gyermekek nem játszhatnak a készülékkel. A tisztítást és a használó általi karbantartást gyermekek felügyelet nélkül nem végezhetik el.

A készüléket csak akkor használja, ha a villamos csatlakozó vezeték és a készülék nem mutat rongálódásokra utaló jeleket.

A csatlakozódugót minden használat után, vagy hiba jelentkezésekor is húzza ki a csatlakozóaljzatból.

A készüléken javításokat, pl. a megrongálódott villamos csatlakozó vezeték cseréjét, csak a Vevőszolgálatunk végezhet, az Ön biztonsága érdekében.

A vezetéket

- ne érintse hozzá forró tárgyakhoz,
- ne húzza végig éles széleken,
- ne használja hordozó fogantyúként.

A tisztítás előtt a hálózati csatlakozódugót húzza ki.

A készüléket soha ne merítse vízbe.

Gőzölő tisztítókészüléket ne használjon.

A kefe átforrósodik. Ne nyúljon hozzá, először hagyja lehűlni.

Víztől csepegő hajon vagy műhajon ne használja.



Vízzel teli kád, mosóteknő vagy egyéb edények közelében ne használja a készüléket.

⚠ Életveszély!

Ne hagyja, hogy a készülék vízzel érintkezzen. Még akkor is életveszély áll fenn, ha kikapcsolta a készüléket, ezért használat után, vagy ha megszakítja a használatát, húzza ki a csatlakozódugóját.

Nagyobb védelmet jelent, ha a lakás elektromos rendszerébe 30 mA-ig védő hibaáram-védőkapcsolót szereltet be.

Kérjen tanácsot villanyszerelőtől.

⚠ Fulladásveszély!

Ne engedje a gyermekeknek, hogy a csomagolóanyagokkal játszanak.

Köszönjük, hogy megvásárolta ezt a Bosch készüléket. Ez a minőségi termék sok örömet szerez majd Önnek.

Ez a használati útmutató egy meleglevegős formázókefét és annak tartozékait ismerteti.

Kezelő elemek és tartozékok

- 1 Kapcsoló
hőmérséklet/ventilátor/* (cool)
- 2 Ionizálás Be / Ki kapcsoló
- 3 Ionizálás ellenőrző lámpája
- 4 Kioldó gomb
- 5 Göndörítő kefe (behúzható sörték)
- 6 Volumenkefe
- 7 Hajkefe

Használatba vétel

A légfúvó- vagy légszívó nyílást sohase takarja le. Ügyeljen rá, hogy a légszívó nyílásba ne kerüljenek bele szöszök és hajszálak. Ha a készülék valamelyik levegőnyílásának letakarása miatt túlmelegedett, a meleg levegős hajformázó kefe önmagától lekapcsol és néhány perc eltelte után újból bekapcsol.

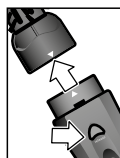

Válassza ki, és helyezze fel a hajkefék egyikét, eközben ügyeljen a ▼ jelölésre. Levételhez tartsa lenyomva a 4 kioldó gombot, és húzza le a kefét.

Alkalmazás

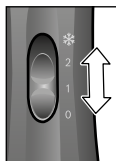

A 1 kapcsolót az 1-es állásba (lágy/meleg) vagy a 2-es állásba (mereg/forró) kapcsolja és a hajtincset szárítsa meg a meleg levegővel.

Volumen

A 6 volumenkefét helyezze a haj tövéhez, kicsit fordítsa el, és szárítsa meg a hajtövet.

Befelé vagy kifelé hullámosítás

A hajszálak végének befelé vagy kifelé formázása: A 6 volumenkefét illessze a haj végéhez, és forgassa.

Simitás

A 7 hajkefével fésülje a haját, s közben húzza egyenesre.

Göndörítés

Az 5 kefét illessze egy hajtincs végéhez, és csavarja fel a tincset. A sörtéket be lehet húzni. Ez megkönnyíti a kefe kihúzását, és a göndör tincs feszes marad.

A * fokozatra kapcsolva a hajtincs a hidegebb levegővel rögzíthető, illetve formázható.

Ionizálás

A meleglevegős hajformázó kefe iongenerátorral van felszerelve. Az ionok a természetben jelen lévő elektromosan töltött részecskék. Segítségükkel a hajszálak lágyabbá válnak és könnyebben fésülhetők. Ugyanakkor kevésbé is fognak "szállni" és felkunkorodni.



Az iongenerátort a **2** kapcsolóval lehet bekapcsolni minden fokozatban. Ilyenkor felgyullad a **3** ellenőrző lámpa.

További információ a Bosch hajformázásról: www.bosch-personalstyle.com

A készülék tárolása

A készüléket hagyja lehűlni, mielőtt elrakná, és húzza ki a hálózati csatlakozódugót.

Tisztítás

⚠ Áramütés veszély!

Tisztítás előtt hagyja lehűlni a készüléket, és húzza ki a hálózati csatlakozódugót.

A készüléket sohase merítse vízbe. Gőzölő tisztítókészüléket ne használjon.

- A készülék külsejét nedves ruhával törölje le. Éles vagy súroló hatású tisztítószert ne alkalmazzon.
- A légszívó rácsot puha ecsettel rendszeresen tisztítsa meg.
- A tartozékokat vegye le és tisztítsa meg. Csak akkor használja újra, ha egészen megszáradtak.

Ártalmatlanítás



A csomagolást környezetbarát módon ártalmatlanítsa. Ez a készülék az elhasznált villamossági és elektronikai készülékekről szóló 2012/19/EK irányelvnek megfelelő jelölést kapott. Ez az irányelv a már nem használt készülékek visszavételének és hasznosításának EU-szerte érvényes kerekeit határozza meg. A jelenleg használatos ártalmatlanítási módokról érdeklődjön a szakkereskedésben.

Garanciális feltételek

A garanciális feltételeket a 151/2003. (IX.22.) számú kormányrendelet szabályozza. 72 órán belüli meghibásodás esetén a készüléket a kereskedő kicseréli. Ezután vevőszolgálatunk gondoskodik az előírt 15 napon belüli, kölcsönkészülék biztosítása esetén 30 napon belüli javításról. A garanciális szolgáltatásokat a vásárlásnál kapott, szabályosan kitöltött garanciajeggyel lehet igénybevenni, amely minden egyéb garanciális feltételt is részletesen ismerteti.

Minőségtanúsítás: A 2/1984. (111.10) BkM-lpM számú rendelete alapján, mint forgalmazó tanúsítjuk, hogy a készülék a vásárlási tájékoztatóban közölt adatoknak megfelel.

A változtatások jogát fenntartjuk.

Műszaki adatok

Elektromos csatlakozás (feszültség – frekvencia)	220-240 V 50/60 Hz
Teljesítmény	1200 W

Вказівки з техніки безпеки

Інструкцію з експлуатації треба уважно прочитати, діяти відносно до вказівок, що містяться в ній, і добре зберігати! Передаючи цей прилад іншій людині, дайте їй цю інструкцію. Даний прилад призначений для домашнього використання, або для використання в некомерційній, побутовій середі. Побутова середа включає службові зони в магазинах, офісах, сільськогосподарських та інших малих підприємствах, а також зони для гостей в готелях типу „ночівля та сніданок“, малих готелях та житлових будівлях аналогічного типу.

⚠ Небезпека враження електричним струмом і пожежі!

Прилад дозволяється під'єднувати і експлуатувати лише відповідно до даних на заводській табличці.

Дітям віком до 8 років забороняється користуватися приладом.

Цим приладом дозволяється користуватися дітям віком понад 8 років і особам з обмеженими психічними, чуттєвими або розумовими здатностями або недостатнім досвідом та/або недостатніми знаннями, якщо вони роблять це під наглядом або пройшли відповідний інструктаж стосовно безпечного використання приладу та зрозуміли небезпеку, пов'язану з приладом. Дітям забороняється гратися з приладом. Дітям, які не перебувають під наглядом, не дозволяється здійснювати очищення та роботи з технічного обслуговування приладу. Дозволяється користуватися приладом, лише якщо шнур і сам прилад не пошкоджені.

Після користування або при несправностях витягуйте штепсель з розетки.

Щоб уникнути небезпек, ремонтувати прилад, напр., міняти пошкоджений шнур, дозволяється лише в нашій сервісній майстерні.

Шнур

- не повинен торкатися гарячих предметів;
- не можна тягнути через гострі краї;
- не можна використовувати для перенесення приладу.

Перед очищенням приладу слід штепсель з розетки.

Ніколи не занурюйте пристрій у воду.

Не використовуйте паросепаратор.

Щітка нагрівається.

Не торкайтеся до приладу, дайте йому спочатку охолонути.

Не використовувати на зовсім мокрому або штучному волоссі.



Не користуйтесь приладом поблизу ванни, раковини чи інших ємностей, в яких міститься вода.

⚠ Небезпека для життя!

Не допускайте контакту приладу з водою. Прилад становить загрозу навіть з вимкненим живленням; вимикайте прилад з розетки після кожного використання та в разі перерви в роботі.

Для додаткової безпеки рекомендується встановити в електромережі пристрій захисного вимикання, номінальний залишковий струм якого не перевищує 30 мА. Проконсультуйтеся з електриком.

⚠ Небезпека ядухи!

Не дозволяйте дітям гратися з пакувальними матеріалами.

Щиро дякуємо Вам за те, що Ви обрали прилад компанії Bosch. Ви придбали високоякісний товар, яким Ви завжди будете задоволені.

Ця інструкція з експлуатації описує фен-щітку для укладання волосся гарячим повітрям з комплектуючими деталями.

Елементи управління і комплектуючі деталі

- 1 Перемикач
Температура/Вентилятор/* (cool)
- 2 Вимикач іонізації вкл./викл.
- 3 Контрольна лампа для іонізації
- 4 Кнопка розблокування
- 5 Щітка для завивання (щетинки, що втягуються)
- 6 Щітка для надання об'єму
- 7 Щітка для волосся

Початок роботи

Ніколи не відкривати отвір нагнітача або всмоктувальний отвір. Слідкувати за тим, щоб у всмоктувальний отвір не попадали ворсинки та волосся. При перегріві, наприклад, при відкритті забірника повітря, щітка для вкладання теплим повітрям автоматично вимикається і через декілька хвилин знову вмикається.

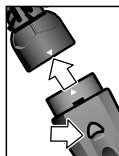

Вибрати та встановити одну зі щіток-насадок; звернути увагу на позначку ▼. Для зняття втримуйте натиснутою кнопку розблокування 4 і стягніть щітку.

Використання

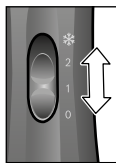

Поставити перемикач 1 у положення 1 м'яко / тепло або положення 2 сильно / гаряче й сушити пасмо теплим повітрям.

Надання об'єму

Прикласти щітку для надання об'єму 6 до волосся біля коріння, злегка повернути та висушити коріння.

Закручування кінчиків усередину/назовні

Щоб закрутити кінчики волосся всередину або назовні, прикладіть до них щітку для надання об'єму 6 і поверніть.

Випрямлення

За допомогою щітки для волосся 7 зачісувати волосся, тим самим випрямлюючи його.

Завивання

Прикласти щітку 5 до кінчиків пасма волосся та закрутити. Щетинки можуть втягуватися. Це полегшує витягання щітки, і волосся залишається міцно закрученим.

Перемикач у режим * дає змогу надавати волоссям форми та фіксувати його за допомогою холоднішого повітря.

Іонізація

Ця щітка для вкладання теплим повітрям оснащена генератором іонів. Іони в природі є електрично зарядженими частинами. Внаслідок цього волосся стає м'якшим і краще розчісується. Крім того, волосся не буде так розвіюватися і кучерявитися.



Генератор іонів можна перемикнути вимикачем **2** у будь-яке положення. Загоряється контрольна лампа **3**.

Для отримання додаткової інформації з укладання волосся за допомогою приладів Bosch відвідайте веб-сайт www.bosch-personalstyle.com

Зберігання

Перед зберіганням приладу дайте приладу охолонути і витягніть штепсель із розетки.

Очищення

Небезпека ураження електричним струмом!

Перед очищенням приладу дайте приладу охолонути і витягніть штепсель із розетки. Ніколи не занурювати пристрій у воду.

Не використовувати паросепаратор.

- Протирати пристрій лише ззовні вологою ганчіркою. Не використовувати їдкі миючі засоби, або такі, що дряпають поверхню.
- Регулярно чистити решітку всмоктувального отвору м'яким пензликом.
- Знімати й чистити комплектуючі деталі. Використовувати їх знову тільки після повного висихання

Видалення

Цей прилад маркіровано згідно положень європейської Директиви 2012/19/EG стосовно електронних та електроприладів, що були у використанні (waste electrical and electronic equipment – WEEE). Директивою визначаються можливості, які є дійсними у межах Європейського союзу, щодо прийняття назад та утилізації бувших у використанні приладів. Про актуальні можливості для видалення можна дізнатися в спеціалізованому магазині.

Гарантія

Гарантійні умови для цього приладу визначаються нашим представництвом у тій країні, де він продається. Докладні умови можна отримати у нашого дилера, у якого було придбано цей прилад. При пред'явленні гарантійних претензій необхідно додати купчу або квитанцію про сплату.

Можливі зміни.

Технічні дані

Підключення до живлення (напруга – частота)	220-240 В 50/60 Гц
Потужність	1200 Вт

Указания по безопасности

Внимательно прочтите инструкцию по эксплуатации, соблюдайте ее указания и тщательно храните ее!

Передавая прибор другому человеку, дайте ему эту инструкцию.

Данный прибор предназначен для домашнего использования, или для использования в некоммерческой, бытовой среде.

⚠ Опасность поражения током и возгорания!

При подключении прибора и в процессе его эксплуатации обязательно соблюдайте данные, приведенные на типовой табличке.

Детям в возрасте до 8 лет нельзя пользоваться прибором. Этот прибор могут использовать дети старше 8 лет и лица с ограниченными физическими, сенсорными или умственными способностями или не имеющими достаточного опыта или знаний, если они находятся под присмотром или прошли соответствующий инструктаж относительно безопасного пользования прибором и уяснили для себя, какую опасность несет в себе прибор. Детям нельзя играть с прибором.

Техническое обслуживание или чистку прибора не разрешается проводить детям без присмотра взрослых.

Пользоваться прибором разрешено только при отсутствии повреждений прибора и электрического кабеля.

После каждого использования прибора или в случае его неисправности вынимайте вилку из розетки.

Во избежание опасных ситуаций ремонт прибора, например, замена поврежденного электрического кабеля, должен производиться только нашей сервисной службой.

Электрический кабель не должен

- соприкасаться с горячими предметами;
- протягиваться через острые кромки;
- использоваться в качестве ручки для ношения прибора.

Перед чисткой выньте вилку сетевого провода из розетки.

Ни в коем случае не погружайте прибор в воду.

Не пользуйтесь устройствами паровой чистки.

Щетка нагревается.

Не прикасайтесь, сначала дождитесь охлаждения прибора.

Не используйте прибор для укладки абсолютно мокрых волос и париков.



Не пользуйтесь прибором рядом с водой, налитой в ванну, раковину или иные емкости.

⚠ Опасность для жизни!

Ни в коем случае не допускайте контакта прибора с водой.

Опасность сохраняется, даже если прибор выключен, поэтому после пользования прибором и в случае перерывов при пользовании им необходимо вынимать вилку из розетки.

Дополнительную защиту обеспечивает встраивание автомата защитного отключения до 30 мА в электропроводку здания.

Посоветуйтесь со специалистом-электромонтажником.

⚠ Опасность удушения!

Не разрешайте детям играть с упаковочным материалом.

Поздравляем с приобретением данного прибора компании **Bosch**.

Вы приобрели высококачественное изделие, которое доставит Вам массу удовольствия.

Эта инструкция по эксплуатации описывает фен-щетку с принадлежностями.

Элементы управления и принадлежности

- 1 Переключатель температура/вентилятор/❄️ (cool)
- 2 Выключатель ионизатора
- 3 Контрольная лампа ионизации
- 4 Кнопка разблокирования
- 5 Щета для завивки локонов (утапливаемые зубья)
- 6 Щетка для придания объема
- 7 Щетка для расчесывания волос

Ввод в эксплуатацию

Ни в коем случае не закрывайте отверстие вентилятора или воздухозаборное отверстие. Следите за тем, чтобы в воздухозаборном отверстии не скапливались ворсинки и волосы. При перегреве, вызванном, например, закрытием воздухозаборного отверстия, щетка для горячей укладки волос автоматически отключается и через несколько минут включается снова.

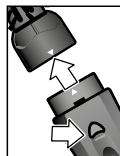

Выберите одну из щеток и установите ее, учитывая отметку ▼. Для снятия держите кнопку разблокирования 4 нажатой и снимите щетку.

Применение



Установите переключатель 1 на режим 1 «малый нагрев/теплый воздух» или 2 «сильный нагрев/горячий воздух» и просушите пряди волос теплым воздухом.

Объем

Приставьте щетку для придания объема 6 к корням волос, слегка поверните ее и просушите корни.

Завивка вовнутрь/наружу

Завивка кончиков волос вовнутрь или наружу: приставьте щетку для придания объема 6 к кончикам волос и вращайте в нужном направлении.

Разглаживание

Щеткой для волос 7 можно расчесывать волосы и при этом разглаживать их.

Локоны

Приставьте щетку 5 к кончикам волос отдельной пряди и накрутите волосы на нее. Зубья можно втянуть. Благодаря этому облегчается извлечение щетки из пряди волос и локон сохраняет свою упругость.

Переключив прибор на режим охлаждения ❄️, придайте локону форму более холодным воздухом и зафиксируйте его.

Ионизация

Данная щетка для укладки горячим воздухом оснащена генератором ионов. Ионы - это существующие в природе электрически заряженные частицы. Благодаря ионизации волосы становятся мягче и лучше расчесываются. Кроме того, они меньше «разлетаются в стороны».



Генератор ионов может подключаться выключателем **2** при работе в любом режиме. Контрольная лампа **3** светится.

Дополнительную информацию об укладке волос с помощью приборов Bosch можно найти на веб-сайте www.bosch-personalstyle.com

Хранение

Прежде чем положить прибор на место, дождитесь, пока он остынет и выньте штекер из розетки.

Чистка

Опасность поражения током!

Перед очисткой прибора дождитесь, пока он остынет и выньте штекер из розетки. Ни в коем случае не погружайте прибор в воду.

Не пользуйтесь устройствами паровой чистки.

- Протирайте прибор снаружи, используя в этих целях только влажную тряпку. Не используйте для этого острые или царапающие предметы.
- Регулярно прочищайте мягкой кистью решетку воздухозаборного отверстия.
- Снимите принадлежности и произведите их чистку. Повторное пользование ими возможно только после полной просушки.

Утилизация

Утилизируйте упаковку с использованием экологически безопасных методов.

Данный прибор имеет отметку о соответствии европейским нормам 2012/19/EG утилизации электрических и электронных приборов (waste electrical and electronic equipment – WEEE). Данные нормы определяют действующие на территории Евросоюза правила возврата и утилизации старых приборов. Информацию об актуальных возможностях утилизации Вы можете получить в магазине, в котором Вы приобрели прибор.

Условия гарантийного обслуживания

Получить исчерпывающую информацию об условиях гарантийного обслуживания Вы можете в Вашем ближайшем авторизованном сервисном центре или в сервисном центре от производителя ООО «БСХ Бытовая Техника», а также найти в фирменном гарантийном талоне, выдаваемом при продаже.

Мы оставляем за собой право на внесение изменений.

Технические характеристики

Параметры электропитания (напряжение – частота)	220-240 В 50/60 Гц
Мощность	1200 Вт

التخلص من الجهاز

تخلص من عبوة الجهاز بأسلوب يدعم الحفاظ على البيئة.

هذا الجهاز مطابق للمواصفة الأوروبية
2012/19/ المجموعة الاقتصادية الأوروبية
الخاصة بالأجهزة الكهربائية والإلكترونية
القديمة

(waste electrical and electronic equipment – WEEE).

وهذه المواصفة تحدد الإطار العام لقواعد
تسري في جميع دول الاتحاد الأوروبي
بخصوص استعادة الأجهزة القديمة وإعادة
استغلالها.

قومي باستشارة موزع عمك المحلي لمعرفة أحدث
الانظمة المتبعة حاليا للتخلص من الاجهزة
القديمة.

الضمان

يتم تحديد شروط الضمان لهذا الجهاز من قبل
ممثلنا في الدولة التي يتم فيها بيع الجهاز.
يمكنك الحصول على تفاصيل هذه الشروط من
قبل الموزع الذي اشتريته منه الجهاز. يرجى
إحضار فاتورة أو إيصال الشراء في حال
أصاب جهازك أي طارئ يغطيه الضمان.

نحتفظ بحقنا في إجراء أية تعديلات

المواصفات الفنية

التوصيل بالكهرباء (الجهود – التردد)	220-240 فولت 60 / 50 هرتز
القدرة	1200 وات

التأين

الرعاية

يرجى ترك الجهاز ليبرد قبل تخزينه وفصله عن التغذية الكهربائية.

التنظيف

⚠ خطر الصدمة الكهربائية

قبل تنظيف الجهاز يرجى تركه ليبرد وفصله عن التغذية الكهربائية.

يحظر وبصورة مطلقة غمر الجهاز في الماء.

يجب عدم استخدام المنظف العامل ببخار الماء.

- امسح الجهاز من الخارج باستخدام منديل رطب فقط. لا تستخدم أدوات تنظيف حادة أو مخرشة.

- نظفي شبكة سحب الهواء بانتظام باستخدام فرشاة ناعمة.

- افصلي الأجزاء الملحقة بالجهاز ونظفيها.

ولا تستخدمها ثانية إلا بعد أن تجف تماما.

أن فرشاة تصفيف الشعر بالهواء الحار مزودة بمولد للأيونات. والأيونات تتواجد في الطبيعة بمثابة جزيئات الكترونية مشحونة. والأيونات الايجابية الشحنة تحمل الجزء الأكبر من جزيئات الأوساخ التي تتواجد في الهواء. والأيونات السلبية الشحنة تبطل عمل الأيونات الايجابية الشحنة. يطلق مولد الأيونات أيونات سلبية الشحنة منظفة من خلال توتر كهربائي معين. والأيونات السلبية الشحنة تشطر جزيئات الماء في الشعر الرطب.

بهذه الطريقة يمكن للشعر أن يمتص المزيد من الماء وأن تتحسن درجة رطوبة الشعر الطبيعية. وبهذا يصبح الشعر أطرى ، يسهل تمشيطه ويكتسب لمعة و تخنا. عدا عن ذلك فإن التأين يقلل " تطاير " وتجعد الشعر ويبعد الروائح المزجة مثل رائحة الدخان.

يمكن تشغيل مولد الأيونات حسب

كل الدرجات باستخدام الزر 2.

حينها سيشتعل مصباح التحكم

بالتأين 3.

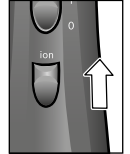

لمزيد من المعلومات حول التصفيف باستخدام أجهزة Bosch، تفضلوا بزيارة الموقع

www.bosch-personalstyle.com

الاستعمال

- الزر رقم 1 على الدرجة
1 معتدل/دافئ أو الدرجة
2 شديد/حار من أجل تجفيف
خصلات الشعر بالهواء.

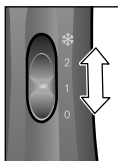

الشعر المنتصب

ضعي فرشاة الشعر المنتصب 6 على مفرق
الشعر، وقومي بلفها قليلا، وجففي المفرق.

تقوس للداخل/للخارج

لتصنيف الشعر نحو الداخل أو الخارج ضع
فرشاة الشعر المنتصب 6 على نهاية الشعر
وقومي بلفها.

الفرد

قومي بتمشيط الشعر باستخدام الفرشاة 7،
واجعليه يلمع.

الخصل

ضعي الفرشاة 5 على مفرق الشعر وقومي
بلفها. يمكن إدخال الشعر الغليظ. فهذا يسهل
إخراج الفرشاة، كما تحافظ الخصلة على قوة
الشد.

من خلال التشغيل بنمط * يتم تصفيف الشعر
بالهواء البارد وتثبيتته كذلك.

نتقدم لكم بأصدق التهاني على شرائكم هذا
الجهاز المنتج من شركة Bosch.
بشرايتكم لهذا الجهاز يتوفر لكم جهاز على
مستوى عالي من الجودة مما سيبيح السرور
في أنفسكم عند استعماله في كل مرة.

تعليمات الاستعمال هذه تشرح طريقة استخدام
فرشاة تزيين الشعر بالهواء الساخن مع
ملحقاتها.

الأجزاء المستخدمة و الإضافية

- 1 المفتاح
- درجة الحرارة / المروحة / * (cool)
- 2 زر التاين. تشغيل / إطفاء
- 3 مصباح التحكم بالتاين
- 4 زر تحرير القفل
- 5 فرشاة الخصل (شعر غليظ قابل للإدخال)
- 6 فرشاة الشعر المنتصب
- 7 فرشاة الشعر

البدء في التشغيل

لا تغطي أبدا فتحة النفخ أو منفذ سحب الهواء.
واحرص على أن لا يعلق الشعر أو الخيوط
في فتحة سحب الهواء. في حالة التسخين
المفرط للجهاز، كما يحدث عند تغطية فتحة
سحب الهواء، ستتطفيء أليا فرشاة تصفيف
الشعر العاملة على الهواء الحار ثم تعاود العمل
بعد عدة دقائق.

اختاري أحد الفرش وركبيها،
وراعي في ذلك علامة ▼ .
ولخلعها اضغطي على زر تحرير
القفل 4 واسحبي الفرشاة أثناء
الضغط.

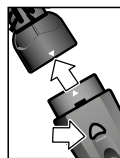

يجب إخراج قابس الجهاز من مقبس التغذية بالتيار الكهربائي قبل التنظيف.
يحظر وبصورة مطلقة غمر في الماء.
يجب عدم استخدام أجهزة تنظيف بخارية.

الفرشاة ستصبح ساخنة. يجب عدم اللمس، يجب ألا تتركه حتى يكون قد برد.
لا تستخدمها مع شعر مبلل ينقط منه الماء ولا مع شعر اصطناعي.

يجب عدم استخدام الجهاز بالقرب من ماء موجود في أحواض استحمام
(بانيو) أو أحواض غسل أو أوعية أو حاويات أخرى.



⚠ خطر على الحياة!

يجب تجنب حدوث أي تلامس للجهاز مع ماء. الخطر يكون قائما أيضا حتى ولو كان الجهاز في وضع إيقاف التشغيل، لهذا السبب يجب إخراج قابس الجهاز من مقبس التغذية بالتيار الكهربائي بعد الانتهاء من الاستخدام وعند التوقف عن التشغيل بصورة مؤقتة أثناء الاستخدام.

ويمكن تحقيق حماية إضافية من خلال تركيب قاطع دائرة واقية من تيار العطل بقدرة تصل حتى 30 ملي أمبير في نطاق التركيبات الكهربائية المنزلية. فيما يتعلق بذلك يرجى منكم استشارة تقني تركيبات كهربائية.

⚠ خطر حدوث اختناق!

يجب عدم السماح لأطفال باللعب بمواد التغليف.

إرشادات السلامة

الرجاء قراءة و اتباع تعليمات الاستخدام بعناية، ثم احرصى عليها و احتفظي بها في مكان آمن!

يجب إرفاق هذه الإرشادات مع الجهاز إذا ما أعطيته لشخص آخر.
هذا الجهاز معد خصيصًا للإستخدام المنزلي أو للإستخدام في البيئات الغير تجارية أو البيئات الشبيهة بالمنزل. تشمل البيئات الشبيهة ببيئة المنزل على مناطق مخصصة لأطقم العمل في المحلات والمكاتب والمناطق الزراعية والشركات الصغيرة أو مناطق مخصصة للإستخدام من قبل الضيوف مثل النزل والفنادق الصغيرة والمنشآت السكنية المشابهة.

⚠️ خطر حدوث صدمة كهربائية وخطر حدوث حريق!

يجب عدم توصيل وتشغيل الجهاز إلا وفقا للبيانات المنصوص عليها في لوحة بيانات الطراز.

يحظر تشغيل الجهاز من قبل أطفال يقل عمرهم عن 8 سنوات.

هذا الجهاز يمكن أن يتم استخدامه من قبل أطفال يبلغ عمرهم 8 سنوات أو ما يزيد عن ذلك ومن قبل أشخاص ذوي قدرات بدنية أو حسية أو ذهنية محدودة أو نقص في الخبرة و/أو نقص في المعارف والمعلومات، وذلك عندما يكون جاري الإشراف عليهم أو بعد أن يكون قد تم إعطائهم إرشادات تفصيلية بشأن كيفية الاستخدام الآمن للجهاز وبعد أن يكونوا قد فهموا جيدا الأخطار المترتبة على استخدام الجهاز. يجب عدم السماح للأطفال بأن يقوموا باللعب بالجهاز.

لا يسمح بإجراء أعمال تنظيف وصيانة الجهاز من قبل المستخدم من قبل أطفال بدون أن يكون جاري الإشراف عليهم عند قيامهم بذلك.

يجب عدم استخدام الجهاز إلا عندما يكون كبل الإمداد بالكهرباء والجهاز في حالة سليمة وليس بهما أي تلف.

يجب إخراج قابس الجهاز من مقبس التغذية بالتيار الكهربائي بعد الانتهاء من الاستخدام في كل مرة أو في حالة حدوث خلل.

لا يسمح بإجراء أية أعمال إصلاح، مثل استبدال كبل إمداد بالكهرباء تالف، إلا من قبل خدمة العملاء التابعة لشركتنا، وذلك لتجنب تعريض أشخاص أو أشياء للخطر.

كبل الإمداد بالكهرباء يجب عدم تعريضه

- للتلامس مع أجزاء ساخنة؛

- للسحب فوق حواف حادة؛

- للإستخدام كمقبض لحمل الجهاز.

Kundendienst – Customer Service

DE Deutschland, Germany

BSH Hausgeräte Service GmbH
Zentralwerkstatt für kleine
Hausgeräte
Trautskirchener Strasse 6-8
90431 Nürnberg

Online Auftragsstatus, Filterbeutel-
Konfigurator und viele weitere
Infos unter:

www.bosch-home.com

Reparaturservice, Ersatzteile &
Zubehör, Produkt-Informationen:
Tel.: 0911 70 440 040

[mailto:cp-servicecenter@](mailto:cp-servicecenter@bshg.com)

bshg.com

Wir sind an 365 Tagen rund um die Uhr
erreichbar.

AE United Arab Emirates,

الإمارات العربية المتحدة

BSH Home Appliances FZE

Round About 13,

Plot Nr MO-0532A

Jebel Ali Free Zone – Dubai

Tel.: 04 881 4401

<mailto:service.uae@bshg.com>

www.bosch-home.com/ae

AL Republika e Shqiperise, Albania

AERTECH SH.P.K.

Rruga Qemal Stafa

Pallati i ri perball Prokuroris se

Pergjithshme

Hyrja C Kati 10

Tirana

Tel.: 066 206 47 94

<mailto:g.volina@aerotech.al>

AT Österreich, Austria

BSH Hausgeräte

Gesellschaft mbH

Werkkundendienst

für Hausgeräte

Quellenstrasse 2

1100 Wien

Tel.: 0810 550 511*

Fax: 01 605 75 51 212

[mailto:vie-stoerungsannahme@](mailto:vie-stoerungsannahme@bshg.com)

bshg.com

Hotline für Espresso-Geräte:

Tel.: 0810 700 400*

www.bosch-home.at

*innerhalb Österreichs zum Regionaltarif

AU Australia

BSH Home Appliances Pty. Ltd.

7-9 Arco Lane

HEATHERTON, Victoria 3202

Tel.: 1300 368 339

<mailto:bshau-as@bshg.com>

www.bosch-home.com.au

BA Bosna i Hercegovina, Bosnia-Herzegovina

"HIGH" d.o.o.

Gradačanka 29b

71000 Sarajevo

Info-Line: 061 100 905

Fax: 033 213 513

<mailto:delicnanda@hotmail.com>

BE Belgique, België, Belgium

BSH Home Appliances S.A.

Avenue du Laerbeek 74

Laarbeeklaan 74

1090 Bruxelles – Brussel

Tel.: 070 222 141

Fax: 024 757 291

<mailto:bru-repairs@bshg.com>

www.bosch-home.be

BG Bulgaria

BSH Domakinski Uredi

Bulgaria EOOD

115K Tsarigradsko Chausse Blvd.

European Trade Center Building,

5th floor

1784 Sofia

Tel.: 02 892 90 47

Fax: 02 878 79 72

[mailto:informacia.servis-bg@](mailto:informacia.servis-bg@bshg.com)

bshg.com

www.bosch.home.bg

BH Bahrain, مملكة البحرين

Khalaifat Company

Manama

Tel.: 01 7400 553

<mailto:service@khalaifat.com>

BY Belarus, Беларусь

ООО "БСХ Бытовая техника"

тел.: 495 737 2961

<mailto:mok-kdhl@bshg.com>

CH Schweiz, Suisse, Svizzera, Switzerland

BSH Hausgeräte AG

Werkkundendienst für

Hausgeräte

Fahrweidstrasse 80

8954 Geroldswil

[mailto:ch-info.hausgeraete@](mailto:ch-info.hausgeraete@bshg.com)

bshg.com

Service Tel.: 0848 840 040

Service Fax: 0848 840 041

<mailto:ch-reparatur@bshg.com>

Ersatzteile Tel.: 0848 880 080

Ersatzteile Fax: 0848 880 081

<mailto:ch-ersatzteil@bshg.com>

www.bosch-home.com

CY Cyprus, Κύπρος

BSH Ikiakes Syskeves-Service

39, Arh. Makaariou III Str.

2407 Egomi/Nikosia (Lefkosia)

Tel.: 7777 8007

Fax: 022 658 128

[mailto:bsh.service.cyprus@](mailto:bsh.service.cyprus@cytanet.com.cy)

cytanet.com.cy

CZ Česká Republika, Czech Republic

BSH domácí spotřebiče s.r.o.

Firemní servis domácích

spotřebičů

Pekařská 10b

155 00 Praha 5

Tel.: 0251 095 546

Fax: 0251 095 549

www.bosch-home.com/cz

DK Danmark, Denmark

BSH Hvidevarer A/S

Telegrafvej 4

2750 Ballerup

Tel.: 44 89 89 85

Fax: 44 89 89 86

[mailto:BSH-Service.dk@](mailto:BSH-Service.dk@bshg.com)

bshg.com

www.bosch-home.dk

EE Eesti, Estonia

SIMSON OÜ

Raua 55

10152 Tallinn

Tel.: 0627 8730

Fax: 0627 8733

<mailto:teenindus@simson.ee>

ES España, Spain

BSH Electrodomésticos

España S.A.

Servicio Oficial del Fabricante

Parque Empresarial PLAZA,

C/ Manfredonia, 6

50197 Zaragoza

Tel.: 902 245 255

Fax: 976 578 425

<mailto:CAU-Bosch@bshg.com>

www.bosch-home.es

FI Suomi, Finland

BSH Kodinkoneet Oy

Itälahdenkatu 18 A, PL 123

00201 Helsinki

Tel.: 0207 510 700

Fax: 0207 510 780

[mailto:Bosch-Service-](mailto:Bosch-Service-FI@bshg.com)

FI@bshg.com

www.bosch-home.fi

Lankapuhelimesta 8,28 snt/puhelu

+ 7 snt/min (alv 23%)

Matkapuhelimesta 8,28 snt/puhelu

+ 17 snt/min (alv 23%)

FR France

BSH Electroménager S.A.S.
50 rue Ardoin – BP 47
93401 SAINT-OUEN cedex
Service interventions à domicile:
01 40 10 11 00

Service Consommateurs:
0 892 698 010 (0,34 € TTC/mn)
mailto:soa-bosch-conso@bshg.com
Service Pièces Détachées et
Accessoires:
0 892 698 009 (0,34 € TTC/mn)
www.bosch-home.fr

GB Great Britain

BSH Home Appliances Ltd.
Grand Union House
Old Wolverton Road
Wolverton
Milton Keynes MK12 5PT
To arrange an engineer visit, to
order spare parts and accessories
or for product advice please visit
www.bosch-home.co.uk
or call
Tel.: 0844 892 8979*

*Calls from a BT landline will be charged at
up to 3 pence per minute. A call set-up fee
of up to 6 pence may apply.

GR Greece, Ελλάς

BSH Ikiakes Siskeves A.B.E.
Central Branch Service
17 km E.O. Athinon-Lamias &
Potamou 20
14564 Kifisia
Πανελλήνιο τηλέφωνο: 181 82
(ασπική χρέωση)
www.bosch-home.gr

HK Hong Kong, 香港

BSH Home Appliances Limited
Unit 1 & 2, 3rd Floor
North Block, Skyward House
3 Sham Mong Road
Tai Kok Tsui, Kowloon
Hong Kong
Tel.: 2565 6151
Fax: 2565 6681
mailto:bosch.hk.service@bshg.com
www.bosch-home.cn

HR Hrvatska, Croatia

BSH kućni uređaji d.o.o.
Kneza Branimira 22
10000 Zagreb
Tel.: 01 640 36 09
Fax: 01 640 36 03
mailto:informacije.servis-hr@
bshg.com
www.bosch-home.com/hr

HU Magyarország, Hungary

BSH Háztartási Készülék
Kereskedelmi Kft.
Háztartási gépek márkaszervize
Királyhágó tér 8-9
1126 Budapest
Hibabejelentés
Tel.: 01 489 5461
Fax: 01 201 8786
mailto:hibabejelentes@bsh.hu
Alkatrészrendelés
Tel.: 01 489 5463
Fax: 01 201 8786
mailto:alkatrészrendeles@bsh.hu
www.bosch-home.com/hu

IE Republic of Ireland

BSH Home Appliances Ltd.
Unit F4, Ballymount Drive
Ballymount Industrial Estate
Walkinstown
Dublin 12
Service Requests,
Spare and Accessories
Tel.: 01450 2655
Fax: 01450 2520
www.bosch-home.co.uk

IL Israel, יִשְׂרָאֵל

C/S/B Home Appliance Ltd.
Ulil Building
2, Hamelacha St.
Industrial Park North
71293 Lod
Tel.: 08 9777 222
Fax: 08 9777 245
mailto:csb-serv@zahav.net.il
www.bosch-home.co.il

IN India, Bhārat, भारत

BSH Customer Service Front Office
Shop No.4, Everest Grande,
Opp. Shanti Nagar Bus Stop,
Mahakali Caves Road, Andheri East
Mumbai 400093

IS Iceland

Smith & Norland hf.
Noatuni 4
105 Reykjavik
Tel.: 0520 3000
Fax: 0520 3011
www.sminor.is

IT Italia, Italy

BSH Elettrodomestici S.p.A.
Via. M. Nizzoli 1
20147 Milano (MI)
Numero verde 800 829 120
mailto:info@bosch-elettrodomestici.it
www.bosch-home.com/it

KZ Kazakhstan, Қазақстан

IP Turebekov Yerzhan
Nurmanovich
Jangeldina str. 15
Shimkent 160018
Tel.: 0252 31 00 06
mailto:evrika_kz@mail.ru

LB Lebanon, لبنان

Teheeni, Hana & Co.
Boulevard Dora 4043 Beyrouth
P.O. Box 90449
Jdeideh 1202 2040
Tel.: 01 255 211
mailto:Info@Teheeni-Hana.com

LT Lietuva, Lithuania

Senuku prekybos centras UAB
Jonavos g. 62
44192 Kaunas
Tel.: 0372 12146
Fax: 0372 12165
www.senukai.lt

LU Luxembourg

BSH électroménagers S.A.
13-15 ZI Breedeweues
1259 Senningerberg
Tel.: 26349 300
Fax: 26349 315
mailto:lux-service.electromenager@
bshg.com
www.bosch-home.com/lu

LV Latvija, Latvia

General Serviss Limited
Bullu street 70c
1067 Riga
Tel.: 07 42 41 37
mailto:bt@olimpeks.lv

Elkor Serviss

Brivibas gatve 201
1039 Riga
Tel.: 067 0705 20; -36
Fax: 067 0705 24
mailto:domoservice@elkor.lv
www.servisacentrs.lv

MD Moldova

S.R.L. "Rialto-Studio"
ул. Щусева 98
2012 Кишинев
тел./факс: 022 23 81 80
mailto:bosch-md@mail.ru

ME Crna Gora, Montenegro

Elektronika komerc
Ul. Slobode 17
84000 Bijelo Polje
Tel./Fax: 050 432 575
Mobil: 069 324 812
mailto:ekobosch.servis@
t-com.me

MK Macedonia, Македонија

GORENEC
Jane Sandanski 69 lok.3
1000 Skopje
Tel.: 022 454 600
Mobil: 070 697 463
mailto:gorenece@yahoo.com

MT Malta

Oxford House Ltd.
Notabile Road
Mriehel BKR 14
Tel.: 021 442 334
Fax: 021 488 656
www.oxfordhouse.com.mt

MV Raajjeyge Jumhooriyyaa, Maldives

Lintel Investments
Ma. Maadheli, Majeedhee Magu Malé
Tel.: 0331 0742
mailto:mohamed.zuhuree@lintel.com.mv

NL Nederland, Netherlands

BSH Huishoudapparaten B.V.
Taurusavenue 36
2132 LS Hoofddorp
Storingsmelding:
Tel.: 088 424 4010
Fax: 088 424 4845
mailto:bosch-contactcenter@bshg.com

Onderdelenverkoop:
Tel.: 088 424 4010
Fax: 088 424 4801
mailto:bosch-onderdelen@bshg.com
www.bosch-home.nl

NO Norge, Norway

BSH Husholdningsapparater A/S
Grensesvingen 9
0661 Oslo
Tel.: 22 66 06 00
Fax: 22 66 05 50
mailto:Bosch-Service-NO@bshg.com
www.bosch-home.no

NZ New Zealand

BSH Home Appliances Ltd.
Unit F 2, 4 Orbit Drive
Mairangi Bay
Auckland 0632
Tel.: 09 477 0492
Fax: 09 477 2647
mailto:bshnz-cs@bshg.com
www.bosch-home.co.nz

PL Polska, Poland

BSH Sprzęt Gospodarstwa
Domowego sp. z o.o.
Al. Jerozolimskie 183
02-222 Warszawa
Centrala Serwisu
Tel.: 801 191 534
Fax: 022 572 7709
mailto:Serwis.Fabryczny@bshg.com
www.bosch-home.pl

PT Portugal

BSHP Electrodomésticos Lda.
Rua Alto do Montijo, nº 15
2790-012 Carnaxide
Tel.: 707 500 545*
Fax: 214 250 701
mailto:bosch.electrodomesticos.pt@bshg.com
www.bosch-home.pt

*(PT 0,10 €/min., Mobile 0,25 €/min)

RO România, Romania

BSH Electrocasnice srl.
Sos. Bucuresti-Ploiesti,
nr. 19-21, sect. 1
13682 Bucuresti
Tel.: 021 203 9748
Fax: 021 203 9733
mailto:service.romania@bshg.com
www.bosch-home.ro

RU Russia, Россия

ООО "БСХ Бытовая техника"
Сервис от производителя
Малая Калужская 19/1
119071 Москва
тел.: 495 737 2961
mailto:mok-kdhl@bshg.com
www.bosch-home.com

SA Kingdom Saudi Arabia,

المملكة العربية السعودية
BSH Home Appliances
Saudi Arabia L.L.C.
Bin Hamran Commercial Centr.
6th Floor 603B
Jeddah 21481
Tel.: 800 124 1247
mailto:service.ksa@bshg.com
www.bosch-home.com/sa

SE Sverige, Sweden

BSH Hushållsapparater AB
Landsvägen 32
169 29 Solna
Tel.: 0771 11 22 77 local rate
mailto:Bosch-Service-SE@bshg.com
www.bosch-home.se

SG Singapore, 新加坡

BSH Home Appliances Pte. Ltd.
TECHPLACE I and
Mo Kio Avenue 10
Block 4012 #01-01
569628 Singapore
Tel.: 6751 5000
Fax: 6751 5005
mailto:bshsgp.service@bshg.com
www.bosch-home.com.sg

SI Slovenija, Slovenia

BSH Hišni aparati d.o.o.
Litostrojska 48
1000 Ljubljana
Tel.: 01 583 07 01
Fax: 01 583 08 89
mailto:informacije.servis@bshg.com
www.bosch-home.com/si

SK Slovensko, Slovakia

BSH domácí spotřebiče s.r.o.
Organizačná zložka Bratislava
Galvaniho 17/C
821 04 Bratislava
Tel.: 02 44 45 20 41
mailto:opravy@bshg.com
www.bosch-home.com/sk

TR Türkiye, Turkey

BSH Ev Aletleri Sanayi
ve Ticaret A.S.
Fatih Sultan Mehmet Mahallesi
Balkan Caddesi No: 51
34771 Ümraniye, İstanbul
Tel.: 0 216 444 6333*
Fax: 0 216 528 9188
mailto:careline.turkey@bshg.com
www.bosch-home.com/tr

*Çağrı merkezini sabit hatlardan aramanın bedeli şehir içi ücretlendirmede, Cep telefonlarından ise kullanılan tarifeye göre değişkenlik göstermektedir

TW Taiwan, 台灣

Achelis Taiwan Co. Ltd.
4th floor, No. 112 Sec 1
Chung Hsiao E Road
Taipei ROC 100
Tel.: 02 2321 6222
mailto:Bosch@achelis.com.tw

UA Ukraine, Україна

ТОВ "БСХ Побутова Техніка"
тел.: 044 490 2095
mailto:bsh-service.ua@bshg.com
www.bosch-home.com.ua

XK Kosovo

NTP GAMA
Rruga Mag Prishtine-Ferizaj
70000 Ferizaj
Tel.: 0290 321 434
mailto:a_service@gama-electronics.com

XS Srbija, Serbia

BSH Kućni aparati d.o.o.
Milutina Milankovića 11^a
11070 Novi Beograd
Tel.: 011 205 23 97
Fax: 011 205 23 89
mailto:informacije.servis-sr@bshg.com
www.bosch-home.rs

ZA South Africa

BSH Home Appliances (Pty) Ltd.
15th Road Randjespark
Private Bag X36, Randjespark
1685 Midrand – Johannesburg
Tel.: 086 002 6724
Fax: 086 617 1780
mailto:applianceserviceza@bshg.com
www.bosch-home.com/za

Garantiebedingungen

DEUTSCHLAND (DE)

Die nachstehenden Bedingungen, die Voraussetzungen und Umfang unserer Garantieleistung beschreiben, lassen die Gewährleistungsverpflichtungen des Verkäufers aus dem Kaufvertrag mit dem Endabnehmer unberührt.

Für dieses Gerät leisten wir Garantie gemäß nachstehenden Bedingungen:

1. Wir beheben unentgeltlich nach Maßgabe der folgenden Bedingungen (Nr. 2–6) Mängel am Gerät, die nachweislich auf einem Material- und/oder Herstellungsfehler beruhen, wenn sie uns unverzüglich nach Feststellung und innerhalb von 24 Monaten nach Lieferung an den Erstendabnehmer gemeldet werden. Zeigt sich der Mangel innerhalb von 6 Monaten ab Lieferung, wird vermutet, dass es sich um einen Material- oder Herstellungsfehler handelt.
2. Die Garantie erstreckt sich nicht auf leicht zerbrechliche Teile wie z. B. Glas oder Kunststoff bzw. Glühlampen.

Eine Garantiepflicht wird nicht ausgelöst durch geringfügige Abweichungen von der Soll-Beschaffenheit, die für Wert und Gebrauchstauglichkeit des Gerätes unerheblich sind, oder durch Schäden aus chemischen und elektrochemischen Einwirkungen von Wasser, sowie allgemein aus anomalen Umweltbedingungen oder sachfremden Betriebsbedingungen oder wenn das Gerät sonst mit ungeeigneten Stoffen in Berührung gekommen ist. Ebenso kann keine Garantie übernommen werden, wenn die Mängel am Gerät auf Transportschäden, die nicht von uns zu vertreten sind, nicht fachgerechte Installation und Montage, Fehlgebrauch, eine nicht haushaltsübliche Nutzung, mangelnde Pflege oder Nichtbeachtung von Bedienungs- oder Montagehinweisen zurückzuführen sind.

Der Garantieanspruch erlischt, wenn Reparaturen oder Eingriffe von Personen vorgenommen werden, die hierzu von uns nicht ermächtigt sind, oder wenn unsere Geräte mit Ersatzteilen, Ergänzungs- oder Zubehörteilen versehen werden, die keine Originalteile sind und dadurch ein Defekt verursacht wird.

3. Die Garantieleistung erfolgt in der Weise, dass mangelhafte Teile nach unserer Wahl unentgeltlich instandgesetzt oder durch einwandfreie Teile ersetzt werden.

Geräte, die zumutbar (z. B. im PKW) transportiert werden können, und für die unter Bezugnahme auf diese Garantie eine Garantieleistung beansprucht wird, sind unserer nächstgelegenen Kundendienststelle oder unserem Vertragskundendienst zu übergeben oder zuzusenden. Instandsetzungen am Aufstellungsort können nur für stationär betriebene (feststehende) Geräte verlangt werden.

Es ist jeweils der Kaufbeleg mit Kauf- und/oder Lieferdatum vorzulegen. Ersetzte Teile gehen in unser Eigentum über.

4. Sofern die Nachbesserung von uns abgelehnt wird oder fehlschlägt, wird innerhalb der oben genannten Garantiezeit auf Wunsch des Endabnehmers kostenfrei gleichwertiger Ersatz geliefert.
5. Garantieleistungen bewirken weder eine Verlängerung der Garantiefrist, noch setzen sie eine neue Garantiefrist in Lauf. Die Garantiefrist für eingebaute Ersatzteile endet mit der Garantiefrist für das ganze Gerät.
6. Weitergehende oder andere Ansprüche, insbesondere solche auf Ersatz außerhalb des Gerätes entstandener Schäden sind – soweit eine Haftung nicht zwingend gesetzlich angeordnet ist – ausgeschlossen.

Diese Garantiebedingungen gelten für in Deutschland gekaufte Geräte. Werden Geräte ins Ausland verbracht, die die technischen Voraussetzungen (z. B. Spannung, Frequenz, Gasarten, etc.) für das entsprechende Land aufweisen und die für die jeweiligen Klima- und Umweltbedingungen geeignet sind, gelten diese Garantiebedingungen auch, soweit wir in dem entsprechenden Land ein Kundendienstnetz haben. Für im Ausland gekaufte Geräte gelten die von unserer jeweils zuständigen Landesvertretung herausgegebenen Garantiebedingungen. Diese können Sie über Ihren Fachhändler, bei dem Sie das Gerät gekauft haben, oder direkt bei unserer Landesvertretung anfordern.

Beachten Sie unser weiteres Kundendienst-Angebot:

Auch nach Ablauf der Garantie stehen Ihnen unser Werkkundendienst und unsere Servicepartner zur Verfügung.

Robert Bosch Hausgeräte GmbH
Carl-Wery-Str. 34 / 81739 München // Germany

Bosch-Infoteam

(Mo-Fr: 8.00-18.00 Uhr erreichbar)

Für Produktinformationen sowie Anwendungs- und Bedienungsfragen **zu kleinen Hausgeräten:**

Tel.: 0911 70 440 040 oder unter
bosch-infoteam@bshg.com

Nur für Deutschland gültig!

 Beratung und Reparaturauftrag bei Störungen

D 0911 70 440 040

A 0810 550 511

CH 0848 840 040

Die Kontaktdaten aller Länder finden Sie im beiliegenden Kundendienst-Verzeichnis.

Bosch Home Appliance Group

P.O. Box 83 01 01

D-81701 Munich

Germany

www.bosch-home.com



9000982293