



SIEMENS



# Washing machine

WM14W690EE, WM14W69XEE

[siemens-home.com/welcome](https://siemens-home.com/welcome)

es Lavadora  
Instrucciones de uso y montaje

Register  
your  
product  
online

## Su nueva lavadora

Ha adquirido una lavadora de la marca Siemens.

Le recomendamos que dedique unos minutos a leer y a familiarizarse con las características de su lavadora.

Para cumplir los exigentes objetivos de calidad de la marca Siemens, todo aparato que sale de nuestras fábricas se somete previamente a unos exhaustivos controles para verificar su funcionamiento y su buen estado.

Si desea más información sobre nuestros productos, accesorios, piezas de repuesto o servicios, consulte nuestro sitio web [www.siemens-home.com](http://www.siemens-home.com) o diríjase a nuestros centros del Servicio de Asistencia Técnica.

Si el manual de instrucciones de uso e instalación sirve para varios modelos, en los puntos correspondientes se hará referencia a las diferencias posibles.



No poner la lavadora en funcionamiento mientras no se hayan leído las instrucciones de uso e instalación.

## Normas de representación

### Advertencia

Esta combinación de símbolo y palabra hace referencia a una posible situación de peligro que puede tener como resultado lesiones graves o mortales si no se tiene en cuenta.

### Atención

Esta palabra hace referencia a una posible situación de peligro que puede tener como resultado daños materiales o en el medio ambiente si no se tiene en cuenta.

### Indicación/Nota

Indicaciones para un uso óptimo del aparato e información útil.

#### 1. 2. 3. / a) b) c)

Los pasos que se deben seguir se representan con números o letras.

■ / -

Las enumeraciones se representan con casillas o viñetas.

# Índice

	<b>Uso adecuado</b> .....	5
	<b>Consejos y advertencias de seguridad</b> .....	6
	Seguridad eléctrica.....	6
	Peligro de lesiones.....	6
	Seguridad para niños.....	7
	<b>Protección del medio ambiente</b> .....	8
	Embalaje y aparato antiguo .....	8
	Consejos para el ahorro.....	8
	<b>Resumen de los datos más importantes</b> .....	9
	<b>Presentación del aparato</b> .....	10
	Lavadora.....	10
	Cuadro de mandos.....	11
	Panel indicador.....	12
	<b>Prendas</b> .....	14
	Preparación de la colada .....	14
	Clasificación de las prendas.....	14
	<b>Detergente</b> .....	15
	Elección del detergente adecuado..	15
	Ahorro de detergente y de energía..	15
	<b>Cuadro sinóptico de los programas</b> .....	16
	Programas del mando selector de programas .....	16
	Almidonar prendas.....	21
	Teñir y desteñir ropa.....	22
	Remojo de prendas .....	22
	<b>Ajustes predeterminados de programa</b> .....	22
	Temperatura .....	22
	Velocidad de centrifugado .....	22
	terminado en .....	23
	Ajustes de i-Dos .....	23
	<b>Ajustes adicionales de programa</b> .....	24
	speedPerfect  .....	24
	ecoPerfect  .....	24
	prelavado .....	24
	extra aclarado .....	24
	menos plancha .....	24
	<b>Manejo del aparato</b> .....	25
	Preparativos necesarios de la lavadora .....	25
	Conexión del aparato y selección de programa .....	25
	Colocación de las prendas en el tambor.....	25
	Dosificación y llenado de la cubeta con detergente y suavizante .....	26
	Modificación de los ajustes de los programas.....	26
	Selección de ajustes adicionales para los programas.....	26
	Inicio del programa .....	27
	Seguro para niños .....	27
	Introducción de ropa en la lavadora .....	27
	Modificación de un programa .....	28
	Interrupción de un programa.....	28
	Fin de programa con el ajuste "Paro del aclarado".....	28
	Fin del programa.....	28
	Sacar la ropa y desconectar el aparato .....	28
	<b>Sistema de dosificación inteligente</b> .....	29
	Sistema de dosificación inteligente en la cubeta del detergente .....	29
	Primera puesta en marcha/Llenar el cajetín dosificador .....	29
	En el uso diario .....	30
	Ajustes básicos.....	30
	Dosificación manual .....	31

	<b>Ajustes del aparato</b> . . . . .	<b>32</b>
	Activación del modo de ajuste . . . .	33
	Modificar el volumen de la señal. . .	33
	Seleccionar/cancelar el auto-apagado del aparato . . . . .	33
	Conectar/desconectar la señal de advertencia de mantenimiento del tambor. . . . .	33
	Finalización del modo de ajuste . . .	33

	<b>Sistema de sensores</b> . . . . .	<b>33</b>
	Adaptación automática a la cantidad de ropa . . . . .	33
	Sistema de control del desequilibrio . . . . .	33
	Aquasensor . . . . .	34

	<b>Limpieza y cuidados del aparato</b> . . . . .	<b>34</b>
	Cuerpo del aparato y cuadro de mandos . . . . .	34
	Tambor de lavado . . . . .	34
	Descalcificar . . . . .	34
	Cubeta i-Dos y cuerpo del aparato .	35
	La bomba de desagüe está obstruida, evacuación de emergencia . . . . .	36
	La manguera de desagüe acoplada al sifón está obstruida . . .	37
	El filtro en la toma de agua está obstruido . . . . .	37

	<b>¿Qué hacer en caso de avería?</b> . . . . .	<b>38</b>
	Desbloqueo de emergencia . . . . .	38
	Indicaciones en la pantalla de visualización . . . . .	39
	¿Qué hacer en caso de avería?. . . .	40

	<b>Servicio de Asistencia Técnica</b> . . . . .	<b>42</b>
------------------------------------------------------------------------------------	-------------------------------------------------	-----------

	<b>Valores de consumo</b> . . . . .	<b>43</b>
	Duración del programa, humedad residual, consumo de energía y agua de los programas de lavado principales . . . . .	43
	Programas más eficientes para las prendas de algodón. . . . .	44

	<b>Datos técnicos</b> . . . . .	<b>44</b>
-----------------------------------------------------------------------------------	---------------------------------	-----------

	<b>Instalación y conexión</b> . . . . .	<b>45</b>
	Volumen de suministro. . . . .	45
	Consejos y advertencias de seguridad . . . . .	46
	Superficie de apoyo . . . . .	46
	Montaje sobre un pedestal o suelo que descansa sobre techo de vigas de madera . . . . .	46
	Colocar la lavadora sobre una plataforma con cajón . . . . .	46
	Montaje del aparato bajo encimera o integrado en mueble . . .	47
	Retirada de los seguros de transporte. . . . .	47
	Longitud de las mangueras y del cable de conexión a la red eléctrica	48
	Toma de agua del aparato. . . . .	48
	Desagüe del aparato . . . . .	49
	Nivelación. . . . .	50
	Conexión eléctrica . . . . .	50
	Antes del primer lavado. . . . .	51
	Transporte del aparato. . . . .	52



## Uso adecuado

- Exclusivamente para el uso en entornos particulares y domésticos.
- La lavadora ha sido diseñada exclusivamente para el lavado de prendas textiles lavables a máquina y prendas de lana lavables a mano en agua de lavado.
- Se debe utilizar con agua potable fría y detergentes y aditivos de uso corriente que sean adecuados para lavadoras.
- Dosificar siempre todos los detergentes, aditivos y agentes auxiliares según las instrucciones del fabricante.
- Esta lavadora solo podrá ser usada por niños mayores de 8 años o personas cuyas facultades físicas, sensoriales o mentales estén mermadas o cuya falta de conocimientos o de experiencia les impida hacer un uso seguro de los mismos si cuentan con **la supervisión** de una persona responsable de su seguridad o **han sido instruidos** previamente en su uso por una persona responsable. Los niños no deberán ejecutar trabajos de limpieza o mantenimiento de la máquina sin vigilancia de una persona adulta.
- Mantener a los animales domésticos alejados de la lavadora.

Leer atentamente las instrucciones de uso y montaje, así como toda la información adjunta a la lavadora, y actuar en consecuencia.

Conservar las instrucciones de uso para una posible consulta posterior.



## Consejos y advertencias de seguridad

### Seguridad eléctrica



#### Advertencia

#### ¡Peligro de muerte!

Peligro de descarga eléctrica en caso de entrar en contacto con componentes conductores de tensión.

- No tocar nunca el cable de conexión con las manos mojadas.
- Extraer el cable de conexión tirando siempre del enchufe y no del cable, ya que podría dañarse.

### Peligro de lesiones



#### Advertencia

#### ¡Peligro de lesiones!

- No usar los elementos o mandos frontales o la puerta del carga del aparato para asirlo o levantarlo. Las piezas podrían romperse o desprenderse y ocasionar lesiones.  
No levantar el aparato asíéndolo por componentes sobresalientes.
- Al levantar la lavadora puede romperse la tabla de trabajo y provocar lesiones.  
No subirse a la lavadora.

- Al apoyarse o empujar la puerta de carga cuando está abierta, la lavadora puede inclinarse y causar lesiones. No apoyarse sobre la puerta de carga cuando esté abierta.
- En caso de introducir las manos en el tambor cuando esté girando, pueden producirse lesiones en las manos.  
No introducir las manos en el tambor cuando esté girando.  
Esperar siempre hasta que el tambor se haya parado.



#### Advertencia

#### ¡Peligro de quemadura!

Al lavar con programas que usan altas temperaturas, el contacto con el agua de lavado caliente (por ejemplo, al evacuar el agua de lavado en un lavabo o en caso de tener que realizar una evacuación de emergencia de la lavadora) puede producir quemaduras. No tocar nunca el agua de lavado caliente.

## Seguridad para niños

### Advertencia

#### ¡Peligro de muerte!

Es posible que, al jugar cerca de la lavadora, los niños pongan en peligro su vida o resulten heridos.

- No dejar la lavadora sin vigilancia en presencia de niños.
- Evitar que los niños jueguen con la lavadora.

### Advertencia

#### ¡Peligro de muerte!

Los niños podrían quedar encerrados en la lavadora y poner así en peligro su vida. En caso de aparatos inservibles:

- Extraer el cable de conexión de la toma de corriente.
- Cortar el cable de conexión del aparato y eliminarlo junto con el enchufe.
- Romper los cierres de la puerta de carga.

### Advertencia

#### ¡Peligro de asfixia!

Al jugar, los niños podrían envolverse en las láminas de plástico u otros materiales del embalaje o colocárselas en la cabeza y asfixiarse.

Conservar los embalajes, láminas de plástico y otras piezas del embalaje fuera del alcance de los niños.

### Advertencia

#### ¡Peligro de intoxicación!

Los detergentes y suavizantes pueden provocar intoxicaciones por ingesta. Guardar los detergentes y suavizantes fuera del alcance de los niños.

### Advertencia

#### ¡Irritaciones por contacto con los ojos y la piel!

El contacto de los detergentes y suavizantes con los ojos y la piel puede provocar irritaciones.

Guardar los detergentes y suavizantes fuera del alcance de los niños.

### Advertencia

#### ¡Peligro de lesiones!

Al ejecutar programas de lavado con elevadas temperaturas, el cristal de la puerta de carga se calienta. Impedir que los niños toquen el cristal de la puerta de carga mientras esté caliente.



## Protección del medio ambiente

### Embalaje y aparato antiguo



Eliminar el embalaje del aparato conforme a la normativa medioambiental.

Este aparato está marcado con el símbolo de cumplimiento con la Directiva Europea 2012/19/UE relativa a los aparatos eléctricos y electrónicos usados (Residuos de aparatos eléctricos y electrónicos RAEE). La directiva proporciona el marco general válido en todo el ámbito de la Unión Europea para la retirada y la reutilización de los residuos de los aparatos eléctricos y electrónicos.

### Consejos para el ahorro

- Aprovechar la máxima capacidad de carga de cada programa de lavado. Cuadro sinóptico de los programas → *Página 16*
  - Lavar la ropa con un grado de suciedad normal sin prelavado.
  - Al lavar ropa ligera o con un grado de suciedad normal se puede ahorrar energía y detergente. → *Página 15*
  - La dosificación de detergente con el **sistema de dosificación inteligente** (i-Dos) permite ahorrar detergente y agua.
  - Las temperaturas seleccionables se corresponden con los símbolos de protección de los textiles. Las temperaturas de la máquina pueden diferir para garantizar la combinación óptima entre ahorro energético y calidad de lavado.
- **Indicaciones sobre el consumo de energía y agua:** → *Página 12*  
En las indicaciones se da información sobre el volumen relativo de consumo de energía y agua en los programas seleccionados.  
Cuanto más pilotos se iluminen, mayor será el correspondiente consumo.  
Se pueden comparar los consumos en los programas seleccionando los distintos ajustes de programa y, en caso necesario, se puede elegir un ajuste de programa que ahorre energía y agua.
  - **Modo de ahorro energético:** la iluminación del panel indicador se apaga al cabo de unos minutos, la tecla ►|| parpadea. Para activarla basta con pulsar cualquier tecla. El modo de ahorro de energía no se activa en caso de haber un programa en curso.
  - **Auto-apagado:** en caso de no utilizar el aparato durante un tiempo prolongado, se puede cambiar automáticamente a ahorro de energía antes del inicio de programa y después del fin de programa. Para conectar el aparato, pulsar nuevamente el interruptor principal. Conexión/desconexión de la función → *Página 32*
  - En caso de secar la ropa en una secadora, seleccionar la velocidad de centrifugado más adecuada recomendada por el fabricante de la secadora.





## Resumen de los datos más importantes

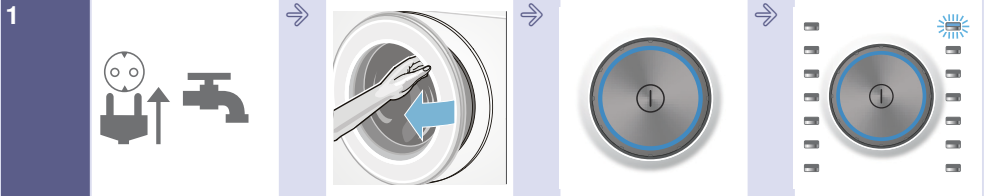

1  
Introducir el cable de conexión en la toma de corriente. Abrir el grifo del agua.

➔ Abrir la puerta de carga.

➔ Para conectar la máquina, pulsar la tecla .

➔ Seleccionar un programa, p. ej. **algodón**.



2  
Clasificar la ropa.

➔ Tener en cuenta la cantidad de carga (según la lavadora. en el modelo) en el panel indicador.

➔ Introducir la ropa en

➔ Cerrar la puerta de carga.



3  
En caso necesario, modificar los ajustes predefinidos de programa y/o seleccionar otros ajustes.

➔ Iniciar programa.

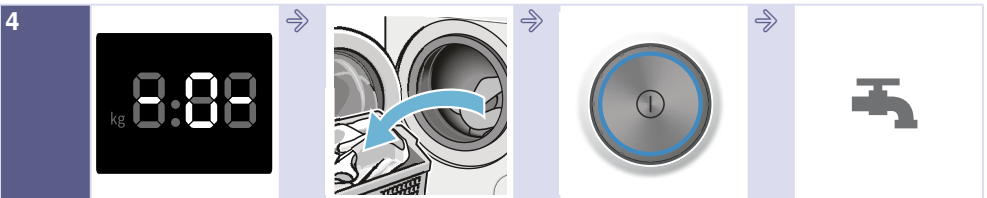

4  
Fin del programa

➔ Abrir la puerta de carga y retirar la ropa del aparato.

➔ Para desconectar la máquina, pulsar la tecla .

➔ Cerrar el grifo del agua (en los modelos sin Aquastop).

## Presentación del aparato

### Lavadora

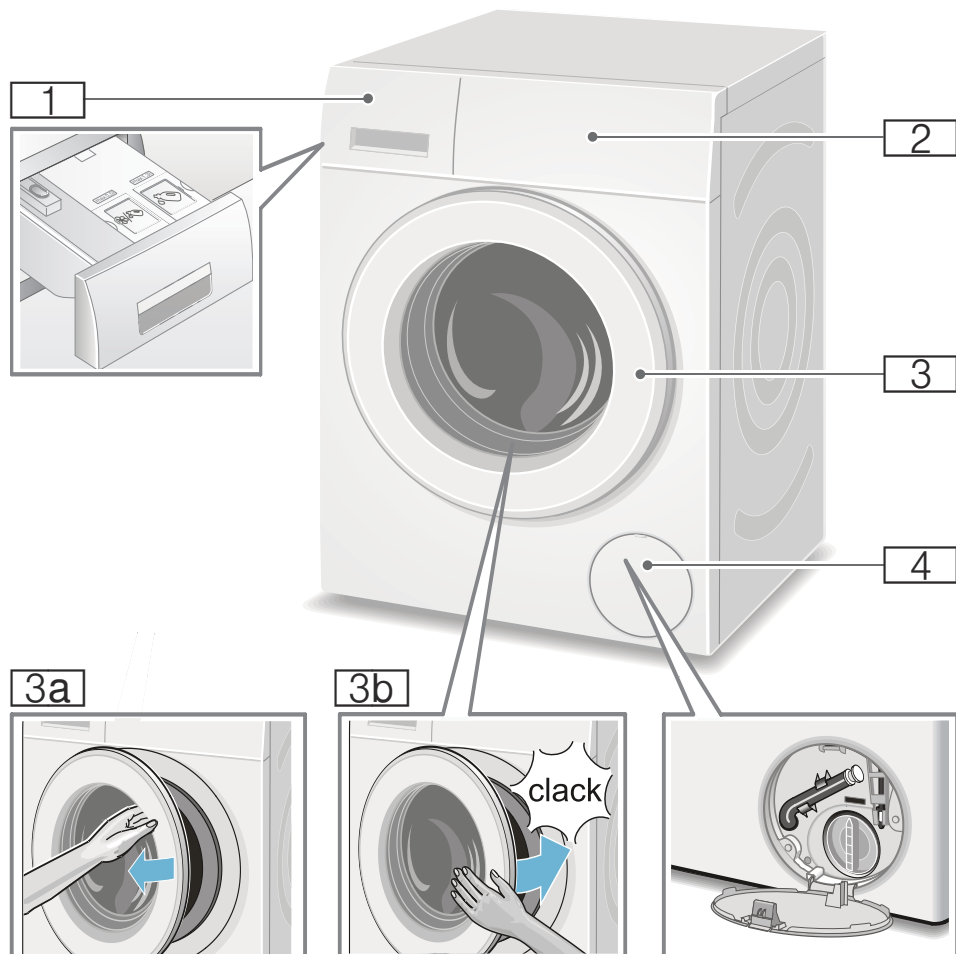

**1** Cubeta → *Página 26*

**2** Panel de mando/panel indicador

**3** Puerta de carga con manilla

**3a** Abrir la puerta de carga

**3b** Cerrar la puerta de carga

**4** Trampilla de servicio

## Cuadro de mandos

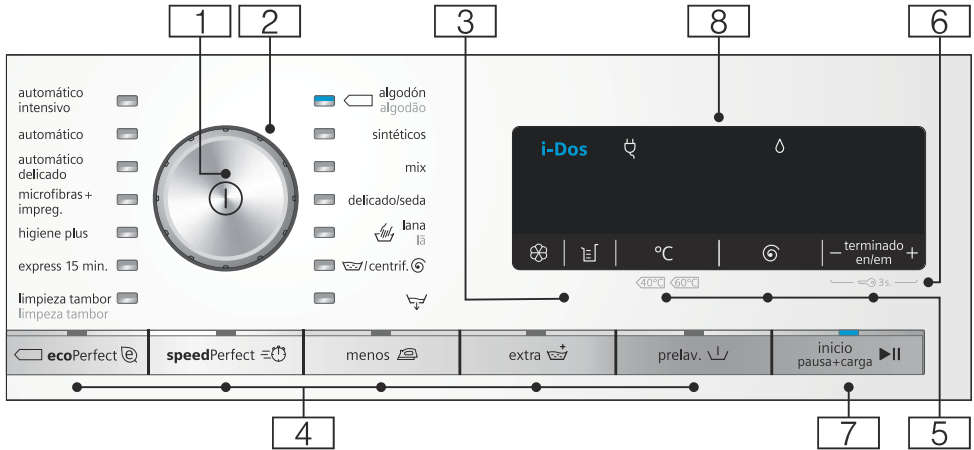

**Nota:** Todas las teclas (excepto el interruptor principal) son sensibles al tacto, es decir, solo hay que pulsarlas ligeramente para activar sus funciones.

- 1** **Interruptor principal**  
Para conectar/desconectar la lavadora: Pulsar la tecla ①.
- 2** **Mando selector de programas**  
Para seleccionar un programa:  
Cuadro sinóptico de los programas  
→ *Página 16*
- 3** Ajustes de **i-Dos** → *Página 29*
- 4** **Ajustes adicionales de programa:**  
→ *Página 24*
  - speedPerfect
  - ecoPerfect
  - prelavado (prelav.
  - extra aclarado (extra
  - menos plancha (menos
- 5** **Modificación de los ajustes predefinidos de los programas:**  
→ *Página 22*
  - Temperatura (°C),
  - Velocidad de centrifugado (⊙),
  - Tiempo de terminado en

- 6** **Seguro para niños** (🔒 3s.)  
Activar/desactivar para evitar una modificación involuntaria de las funciones ajustadas:  
Para ello, pulsar las teclas **terminado en+ y -** simultáneamente durante unos 3 segundos.  
→ *Página 27*
- 7** **Tecla ▶▶ para:**
  - Iniciar un programa
  - Interrumpir un programa, por ejemplo, para introducir adicionalmente ropa en la lavadora → *Página 27*
  - Cancelar un programa → *Página 28*
- 8** **Panel indicador** de los ajustes y otra información. → *Página 12*

## Panel indicador

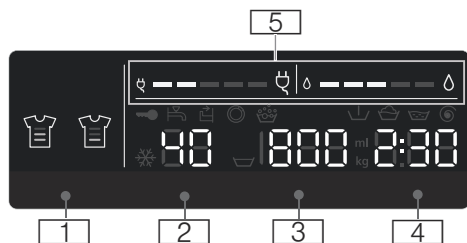

### Ajustes predeterminados de programa:

#### 1 Ajustes dei-Dos

- **Detergente:**
  - ▯▯▯ para ropa poco suave,
  - ▯▯▯▯ para ropa con suciedad normal,
  - ▯▯▯▯▯ para ropa muy sucia

→ *Página 23*,
- **Suavizante:**
  - ▯▯▯▯ para ropa poco suave,
  - ▯▯▯▯▯ para ropa de suavidad normal,
  - ▯▯▯▯▯▯ para ropa muy suave

→ *Página 23*,
- ▯▯▯▯ dosificación automática desactivada,
- ▯▯▯▯▯▯ parpadean; no se ha alcanzado el nivel de llenado mínimo del depósito correspondiente, llenar → *Página 29*

#### 2 Temperatura en °C

\*-90 (\* = frío)

#### 3 Velocidad de centrifugado en

- r. p. m.,
- ▯, 0-1600\*;
- \* la velocidad máxima del centrifugado depende del modelo y del programa seleccionado,
- 0 = sin centrifugado, solo vaciado → *Página 22*,
- ▯ = parada del aclarado → *Página 22*

#### 4 Tiempo de terminado en

p. ej., 2:30;  
Duración del programa tras la selección del mismo en h:min (horas:minutos),

#### ■ Preselección del tiempo de finalización

1-24 h;  
Fin del programa tras ... h (h = horas),

#### ■ Cantidad de dosificación básica













ml 10-200 → *Página 30*

#### ■ Carga de ropa aconsejada

p. ej., kg 8\*;  
\*en función del programa seleccionado

#### 5 Indicaciones sobre el consumo de energía y agua: → *Página 8*

- ◊ =▯▯▯▯▯▯  
Indicador de consumo de agua,
- ◊ =▯▯▯▯▯▯  
Indicador de consumo de energía

<b>Otras indicaciones</b>	
<b>Progreso del programa:</b>	
	Prelavado
	Lavado
	Aclarado
	Centrifugado
- 0 -	Fin del programa
	Fin del programa con la parada del aclarado
- P -	Pausa, p. ej., para añadir ropa
<b>Cubeta:</b>	
	La cubeta está extraída. se enciende
	tras el inicio del programa: la cubeta parpadea de detergente no está completa- mente encajada.
<b>Puerta de carga:</b>	
	La puerta de carga se puede abrir. se enciende
	tras el inicio del programa: la puerta parpadea de carga no se ha cerrado correcta- mente.
<b>Grifo de agua:</b>	
	El grifo del agua no está abierto, no se hay presión en la red de agua enciende
	La presión del agua es demasiado parpadea baja (puede alargar la duración del programa)
<b>Seguro para niños: → <i>Página 27</i></b>	
	Seguro para niños activado se enciende
	Seguro para niños activado, selector parpadea de programas desplazado
<b>Reconocimiento de espuma:</b>	

<b>Otras indicaciones</b>	
	→ <i>Página 27</i> se enciende
<b>Indicación de avería:</b>	
E: --	→ <i>Página 39</i>
<b>Ajuste de la señal:</b>	
0-4	→ <i>Página 32</i>
<b>Desactivación automática del aparato:</b>	
On OFF	→ <i>Página 8</i> , → <i>Página 33</i>



## Prendas

### Preparación de la colada

#### ¡Atención!

#### **Daños en el aparato o en las prendas**

Los cuerpos extraños (monedas, clips, agujas, tornillos, etc.) pueden dañar la ropa o los componentes de la lavadora.

Durante la preparación de la colada se deben tener en cuenta los siguientes consejos:

- Vaciar los bolsillos.

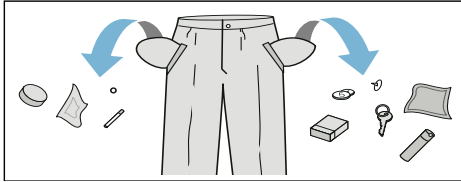

- Retirar todos los objetos metálicos (por ejemplo, imperdibles, grapas, clips, etc.) de la ropa.
- Lavar las prendas muy delicadas en redes o fundas (pantys, sujetadores de aros, etc.).
- Cerrar las cremalleras y abotonar las fundas.
- Eliminar la arena acumulada en bolsillos y dobladillos cepillando las prendas.
- Retirar los enganches de las cortinas o recogerlos en una red o bolsa.

### Clasificación de las prendas

Clasificar las prendas según las indicaciones de cuidado de la ropa y la información proporcionada por el fabricante en la etiqueta en función de:

- Tipo y clase fibra
- Color

**Nota:** La ropa puede desteñir. No mezclar nunca la ropa blanca con la ropa de color. La ropa de color nueva debe lavarse por separado la primera vez.

- Grado de suciedad  
Lavar juntas las prendas que presenten el mismo grado de suciedad.  
Algunos ejemplos del grado de suciedad se pueden ver en → *Página 15*
  - **Bajo:** no prelavar, si procede, seleccionar el ajuste **speedPerfect**
  - **Normal**
  - **Alto:** introducir menos prendas en la lavadora y seleccionar un programa con prelavado
  - **Manchas:** eliminar o tratar las manchas antes de que se incrusten. Aplicar en primer lugar agua jabonosa (sin frotar). A continuación, lavar las prendas con el programa apropiado. En ocasiones, las manchas persistentes o incrustadas solo se eliminan tras varios lavados.
- Símbolos en las etiquetas del fabricante  
**Nota:** Los números en los símbolos indican la temperatura de lavado máxima.



adecuado para proceso de lavado normal;

p. ej. programa para algodón



requiere un proceso de lavado más suave;

p. ej. programa para sintéticos



requiere un proceso de lavado mucho más suave; p. ej. programa para prendas delicadas



adecuado para lavado a mano; p.ej. programa

para lana



No lavar la prenda en la lavadora.

## Detergente

### Elección del detergente adecuado

Los símbolos de conservación que se encuentran en las prendas son decisivos a la hora de elegir el detergente, la temperatura y el tratamiento de la ropa adecuados. → también en [www.sartex.ch](http://www.sartex.ch)

En el sitio web [www.cleanright.eu](http://www.cleanright.eu) hay una gran cantidad de información útil sobre detergentes, limpiadores y productos de conservación o mantenimiento para usar en el hogar.

- **Detergente multiuso con blanqueadores ópticos**  
Apropiado para ropa blanca de tejidos resistentes de lino o algodón  
Programa: Algodón / frío - máx. 90 °C
- **Detergente para ropa de color sin lejía ni blanqueadores ópticos**  
Apropiado para ropa de color de lino o algodón  
Programa: Algodón / frío - máx. 60 °C
- **Detergente para ropa de color/delicada sin blanqueantes ópticos**  
Apropiado para ropa de color de tejidos delicados o sintéticos  
Programa: Sintéticos / frío - máx. 60 °C
- **Detergente para prendas delicadas**  
Apropiado para tejidos delicados, seda o viscosa  
Programa: Delicado/Seda / frío - máx. 40 °C
- **Detergente para prendas de lana**  
Apropiado para lana  
Programa: Lana / frío - máx. 40 °C

### Ahorro de detergente y de energía

Al lavar ropa ligera o con un grado de suciedad normal se puede ahorrar energía (reducción de la temperatura de lavado) y detergente.

Ahorro	Grado de suciedad/Indicaciones
<p>Reducir la temperatura y la cantidad de detergente según la dosificación recomendada</p> 	<p><b>Bajo</b> No se aprecian a simple vista manchas o restos de suciedad. Las prendas han absorbido olor corporal, p. ej.:</p> <ul style="list-style-type: none"> <li>■ ropa ligera de verano/deporte (usada pocas horas)</li> <li>■ camisas, blusas (usadas un día como máximo)</li> <li>■ toallas y ropa de cama de invitados (usadas un día)</li> </ul>
	<p><b>Normal.</b> Suciedad escasa o pocas manchas débiles visibles, p. ej.:</p> <ul style="list-style-type: none"> <li>■ camisetas, camisas, blusas (sudadas o usadas varias veces)</li> <li>■ toallas, ropa de cama (usadas hasta una semana)</li> </ul>
<p>Temperatura según la etiqueta de conservación y cantidad de detergente según dosificación recomendada/ grado de suciedad alto</p>	<p><b>Alto</b> Suciedad o manchas visibles, p. ej., paños de cocina, ropa de bebé, ropa de trabajo</p>













**Nota:** Dosificar siempre todos los detergentes, suavizantes y agentes auxiliares según las instrucciones del fabricante. → *Página 26*

## Cuadro sinóptico de los programas

### Programas del mando selector de programas

















Programa/tipo de prenda/indicación	Ajustes
<b>Denominación de los programas</b> Breve explicación del programa y para qué tipos de prendas es adecuado.	Carga máxima Temperatura ajustable (☼= frío) Velocidad de centrifugado ajustable** ▽ = parada del aclarado 0 = sin centrifugado, solo vaciado Ajustes adicionales de programa seleccionables Dosificación automática seleccionable para: Detergente líquido (ℒ) Suavizante (☼) Activar/desactivar ✓, no seleccionable -
<b>algodón</b> Tejidos resistentes de algodón o lino <b>Notas</b> <ul style="list-style-type: none"> <li>■ Si se ajusta la opción <b>ecoPerfect</b> (Ⓢ), la temperatura de lavado será inferior a la temperatura seleccionada. Si se desea realmente alcanzar la temperatura del agua de lavado, utilizar el programa sin ajustar la opción <b>ecoPerfect</b> (Ⓢ) o con una temperatura superior.</li> <li>■ Si se ajusta la opción <b>speedPerfect</b> (≡Ⓢ), sirve como programa corto para prendas poco sucias.</li> </ul>	Máx. 8 kg/5* kg ☼ - 90 °C ▽, 0 - 1600** r. p. m. ecoPerfect (Ⓢ), speedPerfect (≡Ⓢ), prelavado (prelav. ▽), extra aclarado (extra ☼), menos plancha (menos ☼) Detergente ✓, suavizante ✓
<b>sintéticos</b> Tejidos sintéticos o mixtos.	Máx. 4 kg ☼ ... 60 °C ▽, 0 - 1200 r. p. m. ecoPerfect (Ⓢ), speedPerfect (≡Ⓢ), prelavado (prelav. ▽), extra aclarado (extra ☼), menos plancha (menos ☼) Detergente ✓, suavizante ✓
* Carga reducida con el ajuste <b>speedPerfect</b> (≡Ⓢ) ** max. velocidad del centrifugado depende del modelo *** El programa depende del modelo	



Programa/tipo de prenda/indicación	Ajustes
<p><b>mix</b></p> <p>Carga mixta de prendas de algodón y tejidos sintéticos</p>	<p>Máx. 4 kg</p> <p>✳ - 40 °C</p> <p>☒, 0 - 1600** r. p. m.</p> <p>ecoPerfect , speedPerfect ,</p> <p>prelavado (prelav. ),</p> <p>extra aclarado (extra ),</p> <p>menos plancha (menos )</p> <p>Detergente ✓, suavizante ✓</p>
<p><b>delicado / seda</b></p> <p>Para prendas muy delicadas de seda, satén, fibra sintética o tejidos mixtos que se pueden lavar a máquina (por ejemplo, blusas de seda o chales de seda)</p> <p><b>Nota:</b> . Emplear un detergente adecuado para prendas delicadas o de seda aptas para lavadora.</p>	<p>Máx. 2 kg</p> <p>✳ - 40 °C</p> <p>☒, 0 - 800 r. p. m.</p> <p>ecoPerfect , speedPerfect ,</p> <p>prelavado (prelav. ),</p> <p>extra aclarado (extra ),</p> <p>menos plancha (menos )</p> <p>Detergente ✓, suavizante ✓</p>
<p> <b>lana</b></p> <p>Prendas de tejidos de lana o mixtos de lana que se pueden lavar a mano o en la lavadora;</p> <p>Programa de lavado particularmente cuidadoso con la ropa a fin de evitar que esta pueda encogerse; largos ciclos de inactividad (las prendas reposan en el agua de lavado).</p> <p><b>Notas</b></p> <ul style="list-style-type: none"> <li>■ La lana es un producto de origen animal, por ejemplo, angora, alpaca, llama, oveja.</li> <li>■ Emplear un detergente para prendas de lana apto para lavado a máquina.</li> </ul>	<p>Máx. 2 kg</p> <p>✳ - 40 °C</p> <p>☒, 0 - 800 r. p. m.</p> <p>-</p> <p>Detergente -, suavizante ✓</p>
<p><b>desaguar</b> ()</p> <p>del agua de aclarado, por ejemplo, tras ajustar la opción ☒ (parada del aclarado = sin centrifugado final)</p>	<p>-</p> <p>-</p> <p>-</p> <p>-</p> <p>Detergente -, suavizante -</p>
<p>* Carga reducida con el ajuste <b>speedPerfect</b> </p> <p>** max. velocidad del centrifugado depende del modelo</p> <p>*** El programa depende del modelo</p>	

Programa/tipo de prenda/indicación	Ajustes
<b>aclarado / centrifugado</b> (☰/centrif. Ⓢ) Aclarado extra y centrifugado con velocidad de centrifugado ajustable <b>Nota:</b> . En este programa, la tecla <b>extra aclarado</b> (extra ☰) está ajustada de fábrica. Si solo se tiene que centrifugar, desactivar la tecla.	- - ☰, 0 - 1600** r. p. m. menos plancha (menos ☰) Detergente -, suavizante ✓
<b>*** limpieza tambor</b> Programa para la limpieza y el mantenimiento del tambor y la cubeta de agua de lavado, p. ej., antes del primer lavado, en caso de lavar frecuentemente con una temperatura baja (40 °C o inferior) o en caso de formarse malos olores tras una ausencia prolongada. El piloto <b>limpieza tambor</b> parpadea, cuando hace tiempo que no se ha utilizado ningún programa a 60 °C o a temperaturas más elevadas.	0 kg 80, 90 °C 1200 r. p. m. - Detergente -, suavizante -
<b>Notas</b> <ul style="list-style-type: none"> <li>■ Ejecutar el programa sin ropa en la máquina.</li> <li>■ Emplear un detergente multiusos en polvo o un detergente que contenga blanqueadores. Para evitar la formación de espuma, utilizar solo la mitad de la cantidad de detergente multiusos recomendada. No utilizar detergente para prendas de lana o para prendas delicadas.</li> </ul>	
<b>express 15 min.</b> Programa rápido de aprox. 15 minutos de duración para pequeñas cargas de ropa ligeramente sucia	Máx. 2 kg ❄ - 40 °C 0 - 1200 r. p. m. - Detergente ✓, suavizante ✓
<b>*** prendas oscuras</b> Prendas oscuras de algodón y de tejidos sintéticos Lavar las prendas vueltas de revés (cara interior hacia fuera).	Máx. 3,5 kg ❄ - 40 °C ☰, 0 - 1200 r. p. m. ecoPerfect Ⓢ, speedPerfect ≡Ⓢ, prelavado (prelav. Ⓡ), extra aclarado (extra ☰), menos plancha (menos ☰) Detergente ✓, suavizante ✓
* Carga reducida con el ajuste <b>speedPerfect</b> ≡Ⓢ ** max. velocidad del centrifugado depende del modelo *** El programa depende del modelo	

Programa/tipo de prenda/indicación	Ajustes
<p><b>*** higiene plus</b></p> <p>Prendas de tejidos resistentes de algodón o lino.</p> <p><b>Nota:</b> . Opción especialmente adecuada para satisfacer las más altas exigencias higiénicas o para pieles especialmente sensibles debido a lavados prolongados con una temperatura definida, mayor nivel de agua y aclarado más largo.</p>	<p>Máx. 7 kg/5* kg</p> <p>☼ - 60 °C</p> <p>☹, 0 - 1600** r. p. m.</p> <p>ecoPerfect ☉, speedPerfect ≡☹, prelavado (prelav. ⏴), extra aclarado (extra ☹), menos plancha (menos ☹)</p> <p>Detergente ✓, suavizante ✓</p>
<p><b>*** microfibras + impreg.</b></p> <p>Lavado con posterior impregnación de prendas de abrigo y de microfibras con revestimiento impermeable y tejidos resistentes al agua</p> <ol style="list-style-type: none"> <li>1. Seleccionar un programa.</li> <li>2. Poner el detergente especial para las prendas de microfibras en la cámara ⏴⏵.</li> <li>3. Seleccionar la tecla ►II. El programa se detiene antes de ejecutar el último ciclo de aclarado.</li> <li>4. Poner el impermeabilizador (máx. 170 ml) en la cámara ⏴⏵.</li> <li>5. Seleccionar la tecla ►II. Tratamiento final de las prendas según las indicaciones del fabricante.</li> </ol> <p><b>Notas</b></p> <ul style="list-style-type: none"> <li>■ Emplear detergentes especiales adecuados para lavado a máquina. Dosificar según las instrucciones del fabricante:</li> <li>■ Estas prendas no deben tratarse con suavizante.</li> <li>■ Antes del lavado, limpiar a fondo todas las cámaras de la cubeta del detergente y eliminar los restos de suavizante que pudiera haber.</li> </ul>	<p>Máx. 1 kg</p> <p>☼ - 40 °C</p> <p>☹, 0 - 800 r. p. m.</p> <p>ecoPerfect ☉, speedPerfect ≡☹, extra aclarado (extra ☹)</p> <p>Detergente -, suavizante -</p>
<p>* Carga reducida con el ajuste <b>speedPerfect</b> ≡☹</p> <p>** max. velocidad del centrifugado depende del modelo</p> <p>*** El programa depende del modelo</p>	

Programa/tipo de prenda/indicación	Ajustes
<p><b>*** microfibras</b></p> <p>Ropa de abrigo y para exterior con recubrimiento de membrana y tejidos impermeables</p> <p><b>Notas</b></p> <ul style="list-style-type: none"> <li>■ Emplear detergentes especiales adecuados para lavado a máquina. Dosificar en la cámara → ↗ según las instrucciones del fabricante.</li> <li>■ Estas prendas no deben tratarse con suavizante.</li> <li>■ Antes del lavado, limpiar a fondo todas las cámaras de la cubeta del detergente y eliminar los restos de suavizante que pudiera haber.</li> </ul>	<p>Máx. 2 kg</p> <p>✳ - 40 °C</p> <p>▽, 0 - 800 r. p. m.</p> <p>ecoPerfect , speedPerfect ,</p> <p>extra aclarado (extra )</p> <p>Detergente -, suavizante -</p>
<p><b>*** sport</b></p> <p>Para prendas deportivas de microfibras</p> <p><b>Notas</b></p> <ul style="list-style-type: none"> <li>■ Estas prendas no deben tratarse con suavizante.</li> <li>■ Antes del lavado, limpiar a fondo todas las cámaras de la cubeta del detergente y eliminar los restos de suavizante que pudiera haber.</li> </ul>	<p>Máx. 2 kg</p> <p>✳ - 40 °C</p> <p>▽, 0 - 800 r. p. m.</p> <p>ecoPerfect , speedPerfect ,</p> <p>prelavado (prelav. ),</p> <p>extra aclarado (extra ),</p> <p>menos plancha (menos )</p> <p>Detergente -, suavizante -</p>
<p><b>*** Lavado nocturno</b></p> <p>Programa de lavado particularmente silencioso para lavar por la noche, apropiado para tejidos de algodón, lino, tejidos sintéticos o mixtos</p> <p><b>Notas</b></p> <ul style="list-style-type: none"> <li>■ Señal de finalización desactivada</li> <li>■ Finalización del programa sin centrifugado final. Para finalizar el programa se debe seleccionar una velocidad de centrifugado o colocar el mando selector de programa en Vaciado. Después seleccionar la tecla ►II.</li> </ul>	<p>Máx. 4 kg</p> <p>✳ - 40 °C</p> <p>▽, 0 - 1200 r. p. m.</p> <p>ecoPerfect , speedPerfect ,</p> <p>prelavado (prelav. ),</p> <p>extra aclarado (extra ),</p> <p>menos plancha (menos )</p> <p>Detergente ✓, suavizante ✓</p>
<p><b>*** Edredones sintéticos</b></p> <p>Prendas rellenas de fibras sintéticas que se pueden lavar a máquina, almohadas, edredones o colchas; también indicado para rellenos de plumón</p> <p><b>Nota:</b> . Lavar las prendas muy grandes por separado. Emplear detergente para prendas delicadas. Tener en cuenta las indicaciones para el lavado. Dosificar el detergente con moderación.</p>	<p>Máx. 2,5 kg</p> <p>✳ - 60 °C</p> <p>▽, 0 - 1200 r. p. m.</p> <p>ecoPerfect , speedPerfect ,</p> <p>extra aclarado (extra )</p> <p>Detergente -, suavizante -</p>
<p>* Carga reducida con el ajuste speedPerfect </p> <p>** max. velocidad del centrifugado depende del modelo</p> <p>*** El programa depende del modelo</p>	

Programa/tipo de prenda/indicación	Ajustes
<b>*** automático</b> Lavado de prendas de tejidos resistentes El grado de suciedad y la clase de ropa se detectan automáticamente, adaptándose óptimamente el lavado y la dosificación inteligente del detergente.	Máx. 6 kg 40 °C ☒, 1400 r. p. m. - Detergente ✓, suavizante ✓
<b>*** automático delicado</b> Lavado más cuidadoso de las prendas; El grado de suciedad y la clase de ropa se detectan automáticamente, adaptándose óptimamente el lavado y la dosificación inteligente del detergente.	Máx. 3,5 kg 30 °C ☒, 1000 r. p. m. - Detergente ✓, suavizante ✓
<b>*** automático intensivo</b> Lavado más intensivo de las prendas; El grado de suciedad y la clase de ropa se detectan automáticamente, adaptándose óptimamente el lavado y la dosificación inteligente del detergente.	Máx. 6 kg 60 °C ☒, 1400 r. p. m. - Detergente ✓, suavizante ✓
<b>camisas / blusas</b> Camisas de algodón, lino, tejidos sintéticos o mixtos que no requieran planchado	Máx. 2 kg ✳ - 60 °C ☒, 0 - 800 r. p. m. ecoPerfect @, speedPerfect ≡☒, prelavado (prelav. ↓), extra aclarado (extra ☒), menos plancha (menos ☒)
<b>Notas</b> <ul style="list-style-type: none"> <li>■ Si se ajusta la opción <b>menos plancha</b> (menos ☒), las camisas y blusas se centrifugan ligeramente; colgarlas mojadas en una percha. —&gt; Efecto de autoalisado.</li> <li>■ Lavar las camisas y blusas de tejidos delicados o seda con el programa <b>delicado / seda</b>.</li> </ul>	Detergente ✓, suavizante ✓
* Carga reducida con el ajuste <b>speedPerfect</b> ≡☒ ** max. velocidad del centrifugado depende del modelo *** El programa depende del modelo	

## Almidonar prendas

**Nota:** Estas prendas no deben tratarse con suavizante.

1. Conectar el aparato.
2. Seleccionar el programa **aclarado**.

3. Llenar el almidón disuelto en la cámara  de la cubeta según las instrucciones del fabricante. En caso necesario, limpiar previamente la cámara.
4. Seleccionar la tecla **▶II**.

## Teñir y desteñir ropa

El teñido de ropa solo es posible en la medida normal para un hogar. La sal puede dañar el acero inoxidable. Respetar las indicaciones del fabricante.

**No** desteñir la ropa en la lavadora.

## Remojo de prendas

1. Conectar el aparato.
2. Seleccionar el programa **algodón 30 °C**.
3. Dosificar el detergente con ayuda del sistema de dosificación i-Dos o cargarlo en la cámara  según las instrucciones del fabricante.
4. Seleccionar la tecla **▶II**. Se inicia el programa.
5. Después de aprox. 10 minutos, seleccionar la tecla **▶II**, para interrumpir el programa.
6. Una vez que ha transcurrido el tiempo de remojo deseado, seleccionar de nuevo la tecla **▶II** para proseguir con el programa de lavado o para modificarlo.

### Notas

- Cargar el aparato solo con ropa del mismo color.
- No se requiere detergente adicional. El agua de remojo se utiliza para el lavado de las prendas.

## **P+** Ajustes predeterminados de programa

Los ajustes de programa se muestran en el panel indicador tras la selección del programa.

Los ajustes predeterminados pueden modificarse.

En la → *Página 16*, se encuentra una vista general de todos los ajustes que se pueden seleccionar en cada programa.

## Temperatura

(°C)

Antes y durante el transcurso del programa, en función del progreso del mismo, se puede modificar la temperatura ajustada.

La temperatura máxima ajustable depende del programa seleccionado.

## Velocidad de centrifugado

(⊙)

Antes y durante el transcurso del programa, en función del progreso del mismo, se puede modificar la velocidad de centrifugado (en r. p. m.).

**Ajuste 0** : sin centrifugado final, el agua es evacuada. Las prendas permanecen mojadas en el tambor, por ejemplo, para prendas que no se deben centrifugar.

**Ajuste**  : Parada del aclarado = sin centrifugado final; las prendas permanecen en remojo tras el último aclarado.

Se puede seleccionar Parada del aclarado para evitar la formación de arrugas cuando al final del programa la ropa no se extrae de la lavadora de manera inmediata.

Para continuar con el programa o finalizarlo → *Página 28*

La velocidad máxima ajustable varía en función del modelo y del programa seleccionado.

## terminado en

**Antes de iniciarse el programa**, se puede preseleccionar el fin del mismo (Tiempo de finalización en) en intervalos de una hora (h = hora) hasta un máximo de 24 horas.

Para ello:

1. Seleccionar un programa.  
Se muestra la duración del programa seleccionado, p. ej. **2:30** (horas:minutos).
2. Seleccionar la tecla **terminado en** las veces que sean necesarias hasta que aparezca el número de horas deseado.  
**Nota:** Utilizar la tecla **terminado en +** para incrementar los valores de ajuste y la tecla **terminado en -** para disminuirlos.
3. Seleccionar la tecla ►II.  
Se inicia el programa.  
En el panel indicador se muestra el número de horas deseado, p. ej. **8 h** y se va descontando hasta que se inicia el programa de lavado. A continuación, se muestra la duración del programa.

**Nota:** La duración del programa se va actualizando durante el desarrollo del mismo. Las modificaciones en los ajustes predeterminados o en los ajustes del programa pueden provocar también modificaciones de la duración del programa.

**Tras el inicio del programa** (si se ha seleccionado un tiempo terminado en y el programa de lavado aún no ha comenzado), se puede modificar el número de horas preseleccionado del siguiente modo:

1. Seleccionar la tecla ►II.
2. Con la tecla **terminado en -** o **+**, modificar el número de horas.
3. Seleccionar la tecla ►II.

**Tras el inicio del programa**, se puede añadir o sacar ropa si es necesario.



→ *Página 27*

## Ajustes de i-Dos

Su lavadora está equipada con un sistema de dosificación inteligente para el detergente líquido y el suavizante.





La dosificación del detergente y el suavizante se realiza automáticamente en la mayoría de programas de la lavadora. → *Página 16*

La dosificación ajustada de fábrica es la siguiente:

- i-Dos<sup>1</sup> :   
Detergente para ropa ligeramente sucia
- i-Dos<sup>2</sup> :   
Suavizante para ropa normalmente suave

### i-Dos<sup>1</sup> para detergente





#### Dosificación

-  alta: ropa muy sucia o manchada
-  media: ropa normalmente sucia
-  baja: ropa poco sucia
-  Dosificación automática desactivada, Dosificación manual → *Página 31*

Antes de iniciar el programa de lavado se pueden modificar los ajustes para la dosificación automática de detergente. Encontrará más indicaciones sobre los grados de suciedad en → *Página 15*

## i-Dos para suavizante

### Dosificación

-  alta: ropa muy suave
-  media: ropa de suavidad normal
-  baja: ropa poco suave
-  Dosificación automática desactivada

En función del desarrollo del programa, se pueden modificar los ajustes para la dosificación automática de suavizante.

## Ajustes adicionales de programa

En la → *Página 16*, se encuentra una vista general de todos los ajustes adicionales que se pueden seleccionar en cada programa.

### speedPerfect

Para lavar en menos tiempo con un efecto de lavado similar pero con mayor consumo energético al programa seleccionado sin ajuste speedPerfect .

**Nota:** No sobrepasar nunca la carga máxima de ropa admisible.

Cuadro sinóptico de los programas → *Página 16*

### ecoPerfect



Lavado optimizado desde el punto de vista energético gracias a la reducción de temperatura con un efecto de lavado similar al programa seleccionado sin ajuste ecoPerfect .

## prelavado

(prelav. )

Para ropa muy sucia.

### Notas

- Si está **activada la dosificación inteligente**, el detergente se dosificará automáticamente para el lavado previo y el lavado principal. Para evitar una sobredosificación, seleccionar la dosificación **i-Dos media**.
- En caso de una **dosificación manual**, distribuir el detergente para el lavado previo y el lavado principal. Poner el detergente para el prelavado en el tambor de la máquina y el detergente para el lavado principal en la cámara  .

## extra aclarado

(extra )

Ciclo adicional de aclarado en caso de pieles especialmente sensibles o en zonas con agua muy blanda.

## menos plancha

(menos )

Modifica la técnica de centrifugado y evita que las arrugas se marquen en las prendas. Con posterior ahuecado y centrifugado con bajo número de revoluciones.

**Nota:** Aumenta la humedad residual de la ropa.



## Manejo del aparato

### Preparativos necesarios de la lavadora

**Nota:** La lavadora **debe haberse instalado y conectado correctamente**, a partir de la → *Página 45*

1. Introducir el cable de conexión en la toma de corriente.
2. Abrir el grifo del agua.
3. Abrir la puerta de carga.
4. Comprobar si el tambor está completamente vacío. En caso necesario, vaciarlo.

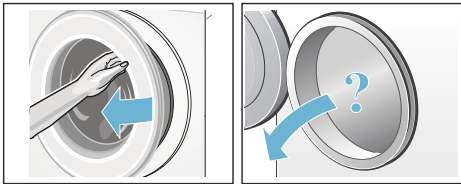

### Conexión del aparato y selección de programa

Pulsar la tecla ①. El aparato está conectado.

A continuación aparece siempre en pantalla el programa ajustado de fábrica **algodón**.

Puede utilizar este programa o seleccionar otro. El mando se puede girar en ambas direcciones.

**Nota:** Si se tiene activado el seguro para niños, este se debe desactivar antes de poder ajustar otro programa. → *Página 27*

En el mando selector de programas se ilumina el piloto y en el panel indicador aparecen los **ajustes predefinidos de programa** para el programa seleccionado:

- Temperatura,
- velocidad de centrifugado,
- carga máxima y duración del programa,
- las señales indicadoras para los ajustes de i-Dos,
- las indicaciones sobre el consumo de agua y energía.

Aparatos con **iluminación interior del tambor**:

El tambor se ilumina tras conectar el aparato, así como tras abrir y cerrar la puerta de carga o iniciarse el programa de lavado seleccionado. La iluminación se apaga automáticamente.

### Colocación de las prendas en el tambor

#### **Advertencia** **¡Peligro de muerte!**

Las prendas que hubieran sido tratadas previamente con detergentes que contengan disolventes, por ejemplo, agentes quitamanchas o gasolina, pueden provocar explosiones tras introducir las en la lavadora. Aclarar concienzudamente estas prendas a mano antes de introducir las en la lavadora.

#### Notas

- Mezclar las prendas grandes y pequeñas. La ropa de diferente tamaño se distribuye mejor durante el centrifugado. Las prendas de ropa sueltas pueden provocar desequilibrios.
- Tener en cuenta la carga máxima admisible. La sobrecarga de la lavadora fomenta la formación de arrugas en la prendas.

1. Desdoblar las prendas previamente seleccionadas y colocarlas en el tambor.

2. Prestar atención para que no quede atrapada ninguna prenda entre la puerta de carga y el fuelle de goma. A continuación, cerrar la puerta de carga.

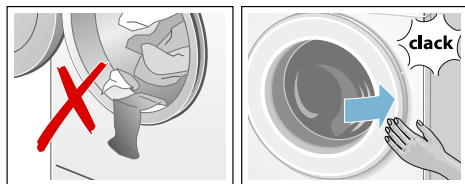

La lámpara indicadora de la tecla ►► parpadea y en el panel indicador aparecen los ajustes del programa.

## Dosificación y llenado de la cubeta con detergente y suavizante

La dosificación del detergente y suavizante se realiza automáticamente en la mayoría de programas de su lavadora.

La dosificación inteligente viene preajustada de fábrica en todos los programas permitidos.

Estos ajustes predefinidos pueden utilizarse tal cual o modificarse.  
→ *Página 23*

Aparte de la dosificación inteligente se pueden agregar en caso necesario manualmente en la cámara ➔ ➔ aditivos (por ejemplo sal quitamanchas). → *Página 31*

Para aquellos programas que no permitan una dosificación inteligente o cuando el usuario lo desee (activar o desactivar la dosificación inteligente en ☰), el detergente deberá cargarse en la cámara ➔ ➔.  
→ *Página 31*

## Modificación de los ajustes de los programas

Estos ajustes predefinidos pueden utilizarse tal cual o modificarse para este ciclo de lavado.

Para modificar este ajuste, pulsar la tecla correspondiente hasta que se muestre el ajuste deseado.

**Nota:** En caso de pulsar las teclas durante un tiempo prolongado se recorren automáticamente todos los valores ajustables disponibles hasta el valor final. Entonces, volver a seleccionar la tecla y modificar de nuevo los valores ajustables.

Los ajustes se activan sin necesidad de confirmación.

### Notas

- Los ajustes de i-Dos quedan memorizados hasta la siguiente modificación, aunque se desconecte la lavadora.
- Los otros ajustes de programa se pierden tras desconectar la lavadora.

Ajustes predeterminados de programa  
→ *Página 22*

## Selección de ajustes adicionales para los programas

Al seleccionar ajustes adicionales, el proceso de lavado se puede adaptar mucho mejor a las necesidades de las prendas que se desean lavar.

Los ajustes pueden seleccionarse o modificarse en función del progreso del programa.

Las lámparas indicadoras de las teclas se iluminan cuando un ajuste está activo.

Los ajustes no quedan memorizados tras apagar la lavadora.

Ajustes adicionales del programa

→ *Página 24*

## Inicio del programa

Seleccionar la tecla ►II. La lámpara indicadora se ilumina y se inicia el programa.

En el panel indicador se muestra, durante el transcurso del programa, el tiempo que falta para terminar o, al iniciar el programa de lavado, se muestra la duración del mismo, así como los símbolos del progreso del programa.

Panel indicador → *Página 12*

### Nota: Reconocimiento de espuma

Si en el panel indicador se ilumina también el símbolo ☼, es que la lavadora ha detectado un exceso de espuma durante el programa de lavado, por lo que efectúa automáticamente varios ciclos de aclarado adicionales a fin de eliminar el exceso de espuma. Poner menos detergente la próxima vez al lavar la misma cantidad de ropa.

Para asegurar que no se realizan cambios involuntarios en el programa, seleccionar el seguro para niños tal y como se explica a continuación.

## Seguro para niños

(☞ 3s.)

La lavadora se puede asegurar contra cambios involuntarios de las opciones y funciones ajustadas. Para ello, activar el seguro para niños.

Para **Activar/desactivar** seleccionar durante aprox. 3 segundos las teclas **terminado en - y +** al mismo tiempo. En el panel indicador aparece el símbolo ☞.

- ☞ se ilumina: el seguro para niños está activado.
- ☞ parpadea brevemente: el seguro para niños está activo y se ha girado el selector de programas o se ha pulsado una tecla.

**Nota:** El seguro para niños se mantiene incluso después de desconectar la lavadora. Por lo tanto, desactivar el seguro para niños antes de seleccionar el siguiente programa.

## Introducción de ropa en la lavadora

En caso necesario, se puede añadir o sacar ropa una vez iniciado el programa.

Seleccionar la tecla ►II.

La lámpara indicadora de la tecla ►II parpadea y la lavadora comprueba si es posible añadir más ropa.

Cuando en el panel indicador:

- se iluminan **a la vez** los símbolos - P - y ☉, se puede añadir más ropa.
- Si - P - se ilumina, no se puede añadir ropa.

**Para proseguir con el programa, seleccionar la** tecla ►II. El programa prosigue de forma automática.

### Notas

- No dejar abierta la puerta de carga durante demasiado tiempo al introducir más ropa, ya que la ropa desprende agua que podría salirse de la lavadora.
- Cuando el nivel de agua o la temperatura son muy elevados o cuando el tambor está girando, la puerta de carga del aparato permanece bloqueada por razones de seguridad y no se puede introducir o retirar ropa.
- El indicador de carga no está activo mientras se añade ropa.

## Modificación de un programa

Si se inicia por equivocación un programa no deseado, se puede cambiar el programa procediendo del siguiente modo:

1. Seleccionar la tecla ►||.
2. Seleccionar otro programa.
3. Seleccionar la tecla ►||. El nuevo programa comienza desde el principio.

## Interrupción de un programa

En los programas con temperaturas elevadas:

1. Seleccionar la tecla ►||.
2. Enfriar la ropa: seleccionar **aclarado**.
3. Seleccionar la tecla ►||.

En los programas con bajas temperaturas:

1. Seleccionar la tecla ►||.
2. Seleccionar **centrifugado** o **desaguar**.
3. Seleccionar la tecla ►||.

## Fin de programa con el ajuste "Paro del aclarado"

En el panel indicador parpadea  y se muestra la velocidad de centrifugado preajustada y la duración restante del programa seleccionado.

Continuar con el programa del siguiente modo:

- seleccionando la tecla ►|| o
- modificando la velocidad de centrifugado o colocando el selector de programas en **desaguar** y seleccionando después la tecla ►||.

## Fin del programa

En el panel indicador aparece - 0 - y . La lámpara indicadora de la tecla ►|| está apagada.

## Sacar la ropa y desconectar el aparato

1. Abrir la puerta de carga y retirar la ropa del aparato.
2. Pulsar la tecla . El aparato se desconecta.
3. Cerrar el grifo de agua.

**Nota:** En los modelos con Aqua-Stop, esto no es necesario.

### Notas

- Prestar atención para no olvidar ninguna prenda en el tambor de la lavadora. Podría encogerse en el próximo lavado o bien teñirse a causa de otras.
- Retirar los cuerpos extraños y objetos metálicos que pudiera haber acumulados en el interior del tambor o en el fuelle de goma. Peligro de oxidación.
- Secar el fuelle de goma.



- Dejar la puerta de carga y la cubeta del detergente abiertas a fin de que el agua residual pueda secarse. → *Página 34*
- Esperar siempre a que finalice el programa de lavado, dado que la puerta del aparato aún podría estar bloqueada. Conectar a continuación el aparato y esperar hasta que se desbloquee.
- Si se apaga el panel indicador al finalizar un programa es porque está activado el modo de ahorro de energía. Para activar la iluminación, basta con pulsar cualquier tecla.





i-DOS

## Sistema de dosificación inteligente









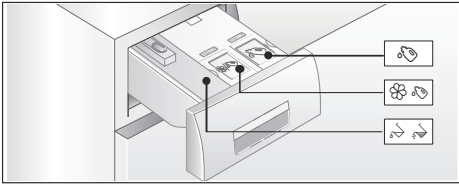

### Sistema de dosificación inteligente en la cubeta del detergente

**i-Dos** Intelligentes **Dosiersystem** (sistema de dosificación inteligente)

Su lavadora está equipada con un sistema de dosificación inteligente para el detergente líquido y el suavizante.

A tal efecto, la cubeta de detergente dispone de dos cajetines i-Dos    .



- 1  Cajetín  (1,3 l) para detergente líquido
- 2   Cajetín   (0,5 l) para suavizante
- 3   Cámara   para dosificación manual → *Página 31*

En función del programa de lavado y los ajustes seleccionados se dosifican óptimamente las cantidades de detergente y/o suavizante con el cajetín i-Dos.

### Primera puesta en marcha/ Llenar el cajetín dosificador

Tenga presente las advertencias del fabricante al seleccionar el detergente y el suavizante. Aconsejamos usar detergentes multiusos, universales o multicolor líquidos o en forma de gel para el lavado de todas las prendas de



color de algodón y tejidos sintéticos aptas para lavado a máquina.

#### Notas

- Usar solo productos líquidos o en forma de gel autofluyentes que el fabricante aconseje poner en la cubeta del detergente.
- No mezclar diferentes detergentes líquidos. En caso de cambiar el detergente líquido (tipo de detergente o fabricante, ...), vaciar primero completamente el cajetín dosificador. → *Página 35*
- No utilizar detergentes que contengan disolventes, agentes corrosivos o que emitan gases (por ejemplo blanqueadores líquidos o lejías).
- No mezclar el detergente con el suavizante.
- No usar productos que hayan superado su fecha de caducidad o sean muy espesos.
- Con objeto de evitar que el detergente se seque, las tapas de llenado no deberán dejarse abiertas durante demasiado tiempo.

#### Llenar el cajetín de dosificación:

Los cajetines dosificadores en la cubeta del detergente están identificados por la correspondiente tapa de llenado:

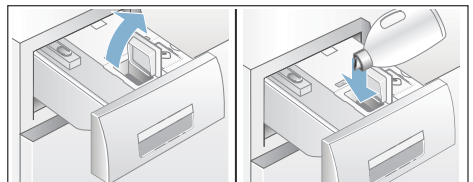

-  Detergente universal
-   Suavizante

1. Extraer la cubeta de detergente.
2. Abrir la tapa del depósito.
3. Llenar el detergente o suavizante en el depósito. Prestar atención a no superar la marca de máximo nivel **max.**



4. Cerrar la tapa del depósito.
5. Introducir la cubeta del detergente lentamente en el cuerpo del aparato.

Estando el aparato conectado, la cubeta del detergente completamente encajada se indica:

- el piloto correspondiente se ilumina estando seleccionada la dosificación inteligente i-Dos , i-Dos .
- El piloto parpadea una sola vez y se apaga en caso de no estar activada la dosificación inteligente.
- En el panel indicador se ilumina el símbolo .

## En el uso diario

### Pilotos de aviso en el panel indicador:

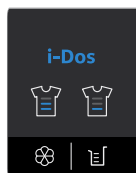



- El piloto **se ilumina**, al activar la dosificación inteligente del cajetín dosificador.
- El piloto de aviso **parpadea** cuando, estando activada la dosificación inteligente, el detergente se encuentra por debajo del mínimo nivel de llenado admisible.



### Activar y desactivar la dosificación inteligente y adaptar la concentración:



La dosificación inteligente del detergente y el suavizante viene activada de fábrica para todos los programas compatibles con la misma.

Resumen de los programas  
→ *Página 16*

La concentración viene preajustada para el detergente  a la posición ligera (ropa ligeramente sucia) y para el suavizante  a la posición media

(prendas normalmente suaves), pudiéndose modificar individualmente según el programa. → *Página 23*

Aparte de la dosificación inteligente se pueden agregar en caso necesario manualmente en la cámara   aditivos (por ejemplo sal quitamanchas). → *Página 31*

**Nota:** Las opciones (activada/desactivada) así como las concentraciones seleccionadas, de i-Dos  y i-Dos  se memorizan en el programa hasta la siguiente modificación, aunque se desconecte la lavadora.

### Cargar detergente/ suavizante:

El parpadeo del piloto estando la dosificación inteligente activada indica que el detergente se encuentra por debajo del nivel de llenado mínimo. El contenido alcanza para aprox. tres lavados más.

Un detergente o suavizante idéntico se puede rellenar en cualquier momento en el cajetín. En caso de cambiar de producto o de fabricante, aconsejamos lavar el cajetín antes de volver a usarlo. → *Página 35*

En caso necesario, adaptar la dosificación básica.

## Ajustes básicos

### Las cantidades de dosificación básicas son:

- **En detergentes** - a la dosificación recomendada por el fabricante para ropa normalmente sucia y la dureza del agua existente en el lugar en cuestión.
- **En suavizantes** - a la dosificación recomendada por el fabricante para una suavidad media.

Las indicaciones correspondientes figuran en la etiqueta del envase del detergente o suavizante, o pueden solicitarse al fabricante.

Para calcular el grado de dureza local se deberá usar una tira de comprobación del grado de dureza o consultar con la empresa local de abastecimiento de agua.

**Mi dureza del agua:**

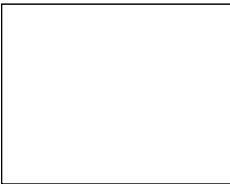

Ejemplo para de dosificación del detergente en una etiqueta de envase:

Grado de suciedad → Grado de dureza del agua ↓	bajo	normal	alto	muy alto
blanda/media	55 ml	<b>75 ml</b>	120 ml	160 ml
dura/muy dura	75 ml	<b>95 ml</b>	150 ml	180 ml

El ajuste de fábrica de la cantidad de dosificación básica está preajustado según cada región (p.ej., para el detergente, de 75 ml y para el suavizante, de 36 ml). Ajustar la cantidad de dosificación básica según el detergente, la dureza del agua y el suavizante, para obtener unos resultados óptimos de lavado y aclarado.

**Notas**

- En caso de usar detergentes concentrados deberá reducirse la cantidad de dosificación básica.

- Si se comprobara repetidamente una fuerte formación de espuma durante el lavado, deberá verificarse tanto el ajuste de la dosificación como la concentración ajustada. Además deberá tenerse en cuenta que ciertos detergentes líquidos tienen tendencia a formar excesivamente espuma. En caso de un ajuste correcto de la cantidad de dosificación básica y de la concentración, se recomienda emplear otro detergente líquido.

**Modificar las cantidades de dosificación básicas:**

1. Pulsar la correspondiente tecla i-Dos (⏏ o ⏏) durante unos 3 segundos. En el panel indicador aparece la cantidad de dosificación básica preajustada.
2. Ajustar la cantidad de dosificación básica deseada con las teclas **terminado en - o +**.
3. El ajuste se activa sin necesidad de confirmación. Ahora puede esperar un momento o seleccionar cualquier tecla (excepto las teclas i-Dos) para retroceder al estado inicial.

**Nota:** Los ajustes se quedan memorizados hasta la siguiente modificación, aunque se desconecte la lavadora.

**Dosificación manual**

Para aquellos programas que no permitan una dosificación inteligente o cuando el usuario lo desee expresamente (activar o desactivar la dosificación inteligente en ⏏), el detergente deberá cargarse en la cámara ↗ ↘.

Además se pueden cargar aquí adicionalmente a la dosificación inteligente aditivos, como por ejemplo descalcificadores, blanqueadores o sales quitamanchas.



## Advertencia

### ¡Irritaciones por contacto con los ojos y la piel!

Al abrir la cubeta del detergente durante el funcionamiento de la máquina puede salpicar el detergente o el suavizante.

Abrir la cubeta con cuidado.

En caso de contacto con el detergente o suavizante, lavarse los ojos y la piel con agua abundante.

En caso de ingesta, consultar inmediatamente con un médico.

### ¡Atención!

#### Daños en el aparato

Los detergentes y agentes para el tratamiento previo de la ropa (p. ej., quitamanchas, spray de prelavado...) pueden dañar la lavadora si entran en contacto con las superficies.

Evitar que estos productos entren en contacto con las superficies de la lavadora. De lo contrario, será necesario limpiar de inmediato los restos de spray, gotas y similares de la superficie con un paño húmedo.



#### Notas

- Observar estrictamente las advertencias de los fabricantes al dosificar los detergentes, suavizantes y aditivos.
- En caso de efectuar la dosificación manual del detergente, no dosificar ningún detergente adicional a través de la dosificación inteligente (ajustar la dosificación inteligente a la posición ); de esta manera se evitan la sobredosificación y la formación de espuma.
- Los suavizantes concentrados o muy espesos deberán diluirse primero con un poco de agua a fin de evitar obstrucciones.

## Dosificar y añadir el detergente:

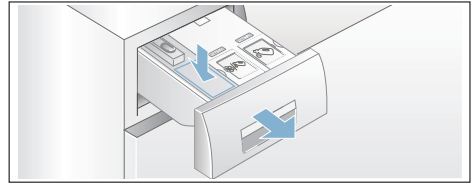
1. Abrir la cubeta del detergente.



2. Dosificar en la cámara   según:
  - Grado de suciedad
  - Dureza del agua (se puede consultar a la empresa local de abastecimiento de agua).
  - La carga de ropa
  - Las instrucciones del fabricante.
3. Cerrar la cubeta del detergente.



## Ajustes del aparato

Se pueden modificar los siguientes ajustes:

- el volumen de las señales de tecla y de advertencia (p. ej. al finalizar el programa) y/o
- activar o desactivar la función de auto-apagado del aparato y/o → [Página 8](#)
- conectar/desconectar la señal de advertencia de mantenimiento de tambor (según modelo). A partir de la → [Página 16](#)

Para modificar los ajustes, primero hay que activar siempre el modo de ajuste.

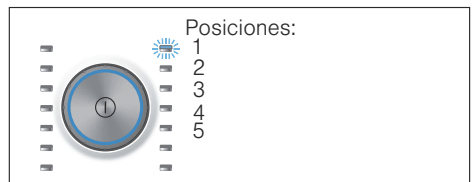



## Activación del modo de ajuste

1. Pulsar la tecla ①.  
El aparato está conectado y el programa **algodón** se muestra en la posición 1.
2. Pulsar la tecla **Temperatura** mientras se gira al mismo tiempo el selector de programas hacia la derecha a la posición 2. Soltar la tecla.

Se activa el modo de ajuste, y en el panel indicador aparece el volumen preseleccionado de las señales de indicación.

Entonces, se pueden modificar los ajustes:

## Modificar el volumen de la señal

Con la tecla **terminado en + o -**, se modifican las posiciones del selector de programas:

- 2: el volumen de las señales de indicación y/o
- 3: el volumen de las señales de las teclas.



- 0 = desactivado,
- 1 = bajo,
- 2 = medio,
- 3 = alto,
- 4 = muy alto

Finalizar modo de ajuste o:

## Seleccionar/cancelar el auto-apagado del aparato

Con la tecla **terminado en + o -**, en la posición 4 del selector de programas, seleccionar (ON) o cancelar (OFF) la función de auto-apagado.

Finalizar el modo de ajuste o:

## Conectar/desconectar la señal de advertencia de mantenimiento del tambor

según modelo

Con la tecla **terminado en + o -** se conecta (ON) o desconecta (OFF) la señal de advertencia **limpieza tambor** en la posición 5 del mando selector de programas.

## Finalización del modo de ajuste

Para finalizar y memorizar los ajustes, pulsar la tecla ①.

El aparato se desconecta. Los ajustes seleccionados se aplicarán la próxima vez que se conecte el aparato.



## Sistema de sensores

### Adaptación automática a la cantidad de ropa

Según el tipo de tejido y la carga, la adaptación automática a la cantidad de ropa adapta el consumo de agua y la duración del programa de forma óptima en cada programa.

### Sistema de control del desequilibrio

El sistema electrónico de control del desequilibrio ha detectado un desequilibrio y lo intenta eliminar distribuyendo la ropa de un modo más regular en el tambor mediante varios arranques de centrifugado.

En caso de una distribución muy desfavorable de la ropa, se reducirá por razones de seguridad la velocidad de

centrifugado o incluso se prescindirá del centrifugado.

**Nota:** Distribuir prendas grandes y pequeñas en el tambor. → *Página 25*, → *Página 40*

## Aquasensor

Según modelo

El Aquasensor (sensor del agua) comprueba el grado de turbiedad del agua durante la ejecución del ciclo de aclarado (turbiedad ocasionada por la suciedad y los restos del detergente). En función del grado de turbiedad del agua, el aparato calcula automáticamente la duración y el número de aclarados que debe realizar.



## Limpieza y cuidados del aparato



### Advertencia

#### ¡Peligro de muerte!

Peligro de descarga eléctrica en caso de entrar en contacto con componentes conductores de tensión. Desconectar el aparato y extraer el cable de conexión.



### Advertencia

#### ¡Peligro de intoxicación!

Los detergentes que contengan disolventes, como, por ejemplo, gasolina, pueden liberar vapores peligrosos para la salud. No emplear detergentes que contengan disolventes.

#### ¡Atención!

#### **Daños en el aparato**

Los detergentes que contengan disolventes como, por ejemplo, aguarrás mineral pueden dañar las

superficies y componentes de la máquina.

No emplear detergentes que contengan disolventes.

### **Modo de prevenir la formación de biopelículas y malos olores:**

#### Notas

- Procurar que el lugar de instalación de la lavadora esté bien ventilado.
- Dejar la puerta de carga y la cubeta ligeramente abiertas cuando no se utilice la lavadora.
- Utilizar un programa **algodón 60 °C** y detergente en polvo para lavarla de vez en cuando.

### **Cuerpo del aparato y cuadro de mandos**

- Limpiar el cuerpo del aparato y el cuadro de mandos con un trapo suave húmedo.
- Retirar inmediatamente los restos de detergente.
- No limpiar el aparato proyectando contra el mismo un chorro de agua.

### **Tambor de lavado**

Utilizar productos de limpieza que no contengan cloro; no emplear estropajos de acero.

Si se forman malos olores en la lavadora o para limpiar el tambor, ejecutar el programa

**limpieza tambor 90 °C** sin ropa. En este caso, utilizar detergente en polvo.

### **Descalcificar**

Por lo general no es necesario descalcificar el aparato si se dosifica correctamente el detergente. En caso de desear descalcificar su aparato, deberán observarse estrictamente las instrucciones del fabricante del producto descalcificante. A través de

nuestra página web o del Servicio de Asistencia Técnica, se puede adquirir un descalcificador adecuado.

→ *Página 42*

## Cubeta i-Dos y cuerpo del aparato

### 1. Vaciar el cajetín dosificador:

Los cajetines dosificadores poseen aberturas de descarga con tapones extraíbles en la zona delantera. Para vaciarlos, retirar primero el tirador de la cubeta del detergente tal como se muestra en la ilustración.

a) Extraer la cubeta de detergente.

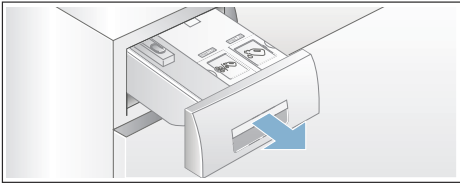

b) Tirar ligeramente hacia el cuerpo del usuario de la palanca de desbloqueo (A) situada en la parte posterior del tirador de la cubeta (zona inferior central) y, simultáneamente, tirar hacia arriba del tirador de la cubeta (B) desbloqueado.

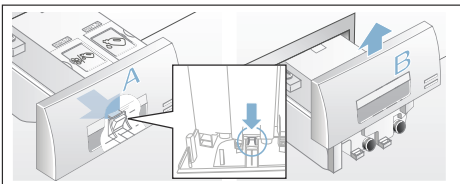

c) Para vaciar el depósito de dosificación, retirar el tapón de obturación y vaciar el contenido en un recipiente adecuado.

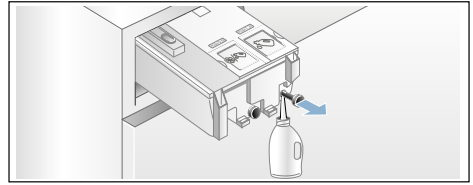

d) Introducir el tapón hasta el tope en la manguera de desagüe.

### 2. Limpiar los cajetines dosificadores y la cubeta del detergente:

Para limpiar los cajetines dosificadores vacíos, extraer la cubeta del detergente completamente del aparato.

a) Vaciar los cajetines dosificadores antes de retirarlos del aparato.

**Nota:** Montar el tirador de la cubeta sólo una vez que se ha limpiado.

b) Tirar de la cubeta del detergente hacia el cuerpo del usuario.

c) Presionar la palanca de desbloqueo y retirar la cubeta del aparato.

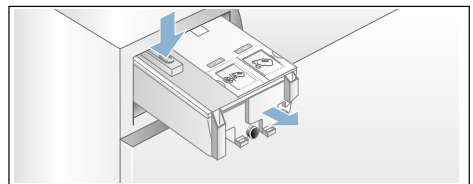

d) Retirar cuidadosamente la tapa de la cubeta.

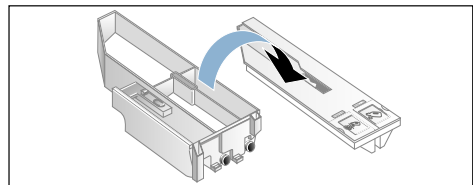

### ¡Atención!

¡La tapa de la cubeta puede sufrir daños!

La cubeta contiene componentes eléctricos. En caso de entrar en contacto con el agua, éstos pueden resultar dañados.

- No lavar la tapa en el lavavajillas ni sumergirla tampoco en el agua.

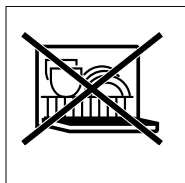

- Proteger el enchufe posterior de la cubeta contra el agua y los restos de detergente o suavizante. En caso necesario, limpiar las superficies exteriores con un paño suave y húmedo. Secarla antes de introducirla en el aparato.

- e) Limpiar la cubeta y la tapa con un paño suave y húmedo o una ducha teléfono. Limpiar la superficie interior con un paño suave y húmedo.

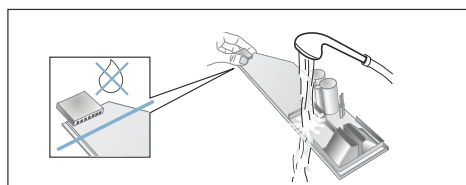

- f) Secar la cubeta y la tapa; armarlas.
- g) Montar el tirador de la cubeta por arriba, hasta que encaje de manera perceptible.
- h) Limpiar el interior de la cubeta del detergente.
- i) Encajar la cubeta completamente en el cuerpo del aparato.

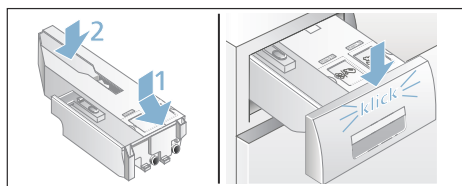

## La bomba de desagüe está obstruida, evacuación de emergencia

### ⚠ Advertencia

#### ¡Peligro de quemaduras!

Al lavar con programas a elevadas temperaturas, el agua de lavado se calienta mucho. Por esta razón pueden producirse quemaduras en caso de tocar el agua de lavado caliente. Dejar enfriar el agua de lavado usada.

1. Cerrar el grifo del agua a fin de que no pueda fluir más agua hacia la lavadora y haya que evacuarla a través de la bomba de desagüe.
2. Desconectar el aparato. Extraer el cable de conexión de la toma de corriente.
3. Abrir la trampilla de servicio y retirarla.

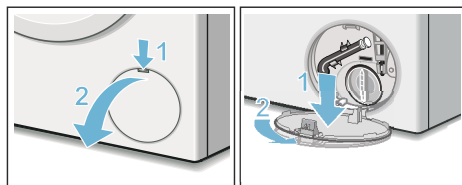

4. Extraer el tubo auxiliar de desagüe de su soporte. Retirar el tapón de cierre y recoger el agua de lavado en un recipiente adecuado. Encajar el tapón de cierre en el tubo de desagüe y colocarlo en su soporte.

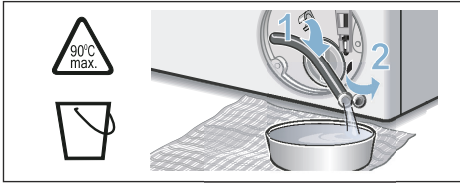

5. Desatornillar con cuidado la tapa de la bomba. Puede haber agua residual. Limpiar el compartimento interior, la rosca de la tapa de la bomba y la carcasa de la bomba. La rueda de móvil de la bomba de desagüe debe girar. Montar la tapa de la bomba en su sitio y enroscarla. El asa tiene que estar en posición vertical.

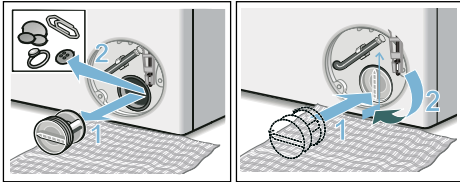

6. Colocar la trampilla de servicio en su sitio, encajarla y cerrarla.

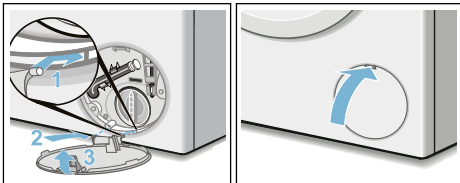

**Nota:** Con objeto de evitar que en el próximo lavado se evacue detergente sin haber sido usado: verter 1 litro de agua en la cámara  e iniciar el programa **desaguar**.

## La manguera de desagüe acoplada al sifón está obstruida

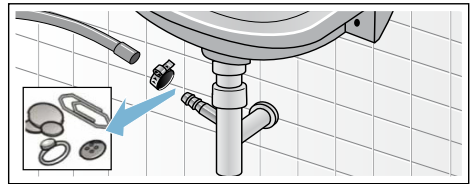

1. Desconectar el aparato. Extraer el cable de conexión de la toma de corriente.
2. Aflojar la abrazadera del tubo. Retirar con cuidado la manguera de desagüe ya que puede salir agua residual.
3. Limpiar la manguera de evacuación y el racor de empalme del sifón.



4. Encajar la manguera de evacuación y asegurar los puntos de empalme apretando la abrazadera para manguera.

## El filtro en la toma de agua está obstruido

**Para ello, eliminar primero la presión del agua de la manguera de entrada:**

1. Cerrar el grifo de agua.
2. Seleccionar el programa deseado (excepto Aclarado/Centrifugado/Vaciado).
3. Seleccionar la tecla . Hacer funcionar el programa seleccionado durante aprox. 40 segundos.
4. Pulsar la tecla . El aparato se desconecta.
5. Extraer el cable de conexión de la toma de corriente.

es ¿Qué hacer en caso de avería?

### A continuación, limpiar el filtro:

1. Retirar la manguera del grifo de agua.

Limpiar el filtro con un cepillo pequeño.

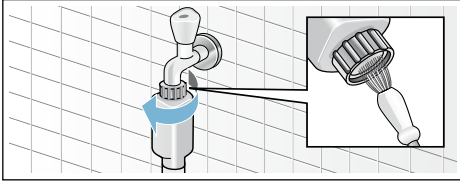

2. En los modelos estándar y Aqua-Secure, limpiar el filtro de la parte posterior del aparato:

Retirar la manguera de la parte posterior del aparato.

Extraer el filtro con ayuda de unos alicates y limpiarlo.

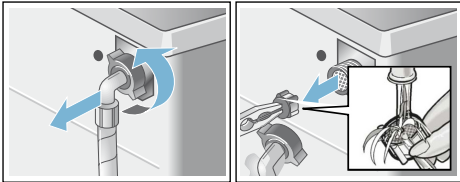

3. Empalmar nuevamente la manguera y cerciorarse de que no se producen fugas de agua.

## ? ¿Qué hacer en caso de avería?

### Desbloqueo de emergencia

P. ej., en caso de producirse un corte del suministro de corriente

El programa se reanuda una vez restablecida la conexión a la red eléctrica.

No obstante, si se desea extraer la ropa, la puerta de carga se puede abrir del modo siguiente:

### ⚠ Advertencia

#### ¡Peligro de quemaduras!

Al lavar con programas que usan altas temperaturas, el contacto con el agua de lavado caliente y con la ropa puede producir quemaduras.

En caso necesario, dejar enfriar primero.

### ⚠ Advertencia

#### ¡Peligro de lesiones!

En caso de introducir las manos en el tambor de la máquina cuando esté girando, pueden producirse lesiones en las manos.

No introducir las manos en el tambor cuando esté girando.

Esperar siempre hasta que el tambor se haya parado.

### ¡Atención!

#### Daños causados por el agua





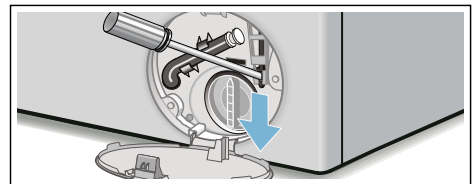

Las fugas de agua pueden ocasionar daños.

No abrir la puerta de carga mientras pueda verse agua a través del cristal.

1. Desconectar el aparato. Extraer el cable de conexión de la toma de corriente.
2. Evacuar el agua de lavado.  
→ *Página 36*
3. Tirar del desbloqueo de emergencia con una herramienta adecuada hacia abajo y soltarlo.  
La puerta de carga se puede abrir ahora.





## Indicaciones en la pantalla de visualización

Indicador	Posible causa/Forma de subsanarla
- P - y 	La puerta de carga está desbloqueada. Se puede introducir más ropa en la lavadora.
- P -	<ul style="list-style-type: none"> <li>■ La temperatura es demasiado elevada. Esperar hasta que descienda la temperatura.</li> <li>■ El nivel de agua es demasiado elevado. No es posible introducir más ropa en la lavadora. Cerrar la puerta de carga inmediatamente. Para proseguir el programa, seleccionar la tecla ►II.</li> </ul>
 parpadea	<ul style="list-style-type: none"> <li>■ Posiblemente hay prendas enganchadas o aprisionadas. Abrir y cerrar la puerta de carga y seleccionar la tecla ►II.</li> <li>■ En caso necesario, hacer presión para cerrar la puerta o retirar algunas prendas y volver a cerrar la puerta de carga.</li> <li>■ En caso necesario, desconectar y volver a conectar el aparato; ajustar el programa de lavado deseado y realizar los ajustes individuales; iniciar el programa de lavado.</li> </ul>
 parpadea	La cubeta de detergente está mal encajada. Encajar la cubeta correctamente.
 se enciende	<ul style="list-style-type: none"> <li>■ Abrir completamente el grifo de agua.</li> <li>■ La manguera de alimentación está doblada/aprisionada.</li> <li>■ La presión del agua es demasiado baja. Limpiar el filtro. → <i>Página 37</i></li> </ul>
E:18	<ul style="list-style-type: none"> <li>■ La bomba de desagüe está obstruida. Limpiar la bomba de desagüe. → <i>Página 36</i></li> <li>■ La manguera o el tubo de desagüe están obstruidos. Limpiar la manguera de desagüe acoplada al sifón. → <i>Página 37</i></li> </ul>
E:23	Hay agua en la bandeja inferior de la lavadora. Falta de estanqueidad del aparato. Cerrar el grifo de agua. Avisar al Servicio de Asistencia Técnica. → <i>Página 42</i>
	El seguro para niños está activado: desactivarlo. → <i>Página 27</i>
 se enciende	Se ha detectado demasiada espuma. Se ejecutan unos ciclos de aclarado adicionales. Poner menos detergente la próxima vez al lavar la misma cantidad de ropa.
El piloto para el programa limpieza tambor* parpadea *según modelo	<p>Ejecutar el programa <b>limpieza tambor 90 °C</b> o un programa de 60 °C para limpiar y mantener el tambor y la cubeta de agua de lavado.</p> <p><b>Notas</b></p> <ul style="list-style-type: none"> <li>■ Ejecutar el programa sin ropa en la máquina.</li> <li>■ Emplear un detergente multiusos en polvo o un detergente que contenga blanqueadores. Para evitar la formación de espuma, utilizar solo la mitad de la cantidad de detergente multiuso recomendada. No utilizar detergente para prendas de lana o para prendas delicadas.</li> <li>■ Conectar/desconectar la señal de advertencia → <i>Página 33</i></li> </ul>
Otras indicaciones	Desconectar el aparato, esperar 5 segundos y volverlo a conectar. En caso de volver a aparecer la indicación, avisar al Servicio de Asistencia Técnica. → <i>Página 42</i>

## ¿Qué hacer en caso de avería?

Averías	Posible causa/Forma de subsanarla
Se producen fugas de agua.	<ul style="list-style-type: none"> <li>■ Fijar correctamente la manguera de desagüe o sustituirla.</li> <li>■ Apretar la conexión roscada de la manguera de alimentación de agua.</li> </ul>
El aparato no carga agua.	<ul style="list-style-type: none"> <li>■ ¿No se ha seleccionado la tecla ►II?</li> </ul>
El aparato no arrastra el detergente.	<ul style="list-style-type: none"> <li>■ ¿Está el grifo del agua cerrado?</li> <li>■ ¿Está obstruido el filtro? Limpiar el filtro. → <i>Página 37</i></li> <li>■ ¿Está doblada o aprisionada la manguera de alimentación?</li> </ul>
El cajetín dosificador está vacío y el piloto de aviso del nivel de llenado no parpadea:	<ul style="list-style-type: none"> <li>■ ¿Están sucios la tapa/el enchufe de la cubeta? Limpiar la cubeta del detergente → <i>Página 35</i></li> <li>■ ¿Está encajada correctamente la cubeta? → <i>Página 29</i></li> </ul>
Se ha cargado un detergente/suavizante erróneo o inadecuado en el cajetín dosificador.	<p>Cajetín dosificador:</p> <ol style="list-style-type: none"> <li>4. Vaciarlo y limpiarlo. → <i>Página 35</i></li> <li>5. Volver a llenarlo. → <i>Página 29</i></li> </ol>
El detergente/suavizante en los cajetines dosificadores se ha espesado.	Limpiar los cajetines dosificadores y volver a llenarlos.
La puerta de carga no se puede abrir.	<ul style="list-style-type: none"> <li>■ La función de seguridad está activada. ¿Se ha cancelado el programa? → <i>Página 28</i></li> <li>■ ¿Se ha seleccionado ☐ (parada de aclarado = sin centrifugado final)? → <i>Página 28</i></li> <li>■ ¿La puerta de carga solo se puede abrir a través del desbloqueo de emergencia? → <i>Página 38</i></li> </ul>
El programa seleccionado no arranca.	<ul style="list-style-type: none"> <li>■ ¿Se ha seleccionado la tecla ►II o <b>terminado en tiempo</b>?</li> <li>■ ¿Está cerrada la puerta de carga?</li> <li>■ ¿Está activado el ☞ seguro para niños? Desactivar.</li> <li>■ ☞ parpadea. La cubeta de detergente está completamente encajada. Encajar la cubeta correctamente.</li> </ul>
Pequeños giros o sacudidas del tambor tras iniciarse el programa de lavado.	No se trata de una avería. Al iniciarse el programa de lavado, se pueden producir breves sacudidas del tambor debido a una prueba interna del motor.
No se evacua el agua de lavado.	<ul style="list-style-type: none"> <li>■ ¿Se ha seleccionado ☐ (parada del aclarado = sin centrifugado final)? → <i>Página 28</i></li> <li>■ Limpiar la bomba de desagüe. → <i>Página 36</i></li> <li>■ Limpiar la tubería o la manguera de desagüe.</li> </ul>
No se ve el agua en el tambor del aparato.	No se trata de una avería. El agua permanece en el interior del aparato, debajo de la zona visible.



Averías	Posible causa/Forma de subsanarla
<p>El resultado del centrifugado no es satisfactorio.</p> <p>Las prendas quedan mojadas o demasiado húmedas.</p>	<ul style="list-style-type: none"> <li>■ No se trata de una avería. El sistema electrónico de control del equilibrio ha detenido el centrifugado debido a una distribución irregular de la ropa. Lavar la ropa mezclando prendas grandes y pequeñas.</li> <li>■ ¿Se ha seleccionado <b>menos plancha</b> (según modelo)? → <i>Página 24</i></li> <li>■ ¿Se ha seleccionado una velocidad de centrifugado demasiado baja?</li> </ul>
<p>El ciclo de centrifugado se repite varias veces.</p>	<p>No se trata de una avería. El sistema electrónico de control del equilibrio ha detectado un desequilibrio y lo intenta eliminar.</p>
<p>La duración del programa es superior a la habitual.</p>	<ul style="list-style-type: none"> <li>■ No se trata de una avería. El sistema electrónico de control del equilibrio ha detectado un desequilibrio y lo intenta eliminar repitiendo el centrifugado.</li> <li>■ No se trata de una avería. El sistema de control de la espuma está activado y se ejecuta un ciclo de aclarado adicional.</li> </ul>
<p>La duración del programa se modifica durante el ciclo de lavado.</p>	<p>No se trata de una avería. El desarrollo del programa es optimizado en función del proceso de lavado concreto. Ello puede dar lugar a variaciones en la duración del programa señalada en el panel indicador.</p>
<p>Hay agua residual en la cámara  de los aditivos.</p>	<ul style="list-style-type: none"> <li>■ No se trata de una avería. No reduce el efecto del aditivo.</li> </ul>
<p>Se forman malos olores en la lavadora.</p>	<p>Ejecutar el programa <b>limpieza tambor</b> o <b>algodón 90 °C</b> sin ropa en la lavadora.</p> <p>Para ello, emplear un detergente multiusos en polvo o un detergente que contenga blanqueadores.</p> <p><b>Nota:</b> . Para evitar la formación de espuma, utilizar solo la mitad de la cantidad de detergente multiuso recomendada. No utilizar detergente para prendas de lana o para prendas delicadas.</p>
<p>En el panel indicador se ilumina el símbolo . Por la cubeta del detergente sale espuma.</p>	<p>¿Se ha usado demasiado detergente?</p> <p>Diluir una cucharada sopera de suavizante en medio litro de agua y verter la mezcla en la cámara  (no hacerlo en caso de lavar prendas de microfibra o enguatadas).</p> <p>Reducir la cantidad de detergente en el próximo lavado.</p>
<p>Fuerte formación de espuma de forma repetida.</p>	<ul style="list-style-type: none"> <li>■ Comprobar el ajuste básico de la dosificación y la concentración.</li> <li>■ En caso necesario, emplear otro detergente líquido.</li> </ul>
<p>El detergente/suavizante gotea de la arandela de cierre y se acumula en la puerta o en el pliegue de la arandela.</p>	<p>Hay demasiado detergente/suavizante en los cajetines dosificadores. Prestar atención a no superar la marca del nivel <b>max</b> en los cajetines dosificadores.</p>
<p>Se producen fuertes ruidos, vibraciones y desplazamientos durante el ciclo de centrifugado.</p>	<ul style="list-style-type: none"> <li>■ ¿Está nivelado el aparato? El aparato está nivelado. → <i>Página 50</i></li> <li>■ ¿Se han fijado correctamente los soportes del aparato? Fijar correctamente los soportes del aparato. → <i>Página 50</i></li> <li>■ ¿Se han retirado los seguros para el transporte? Retirar los seguros para el transporte. → <i>Página 47</i></li> </ul>

Averías	Posible causa/Forma de subsanarla
La pantalla de visualización y las lámparas indicadoras no se activan durante el funcionamiento del aparato.	<ul style="list-style-type: none"> <li>■ ¿Se ha producido un corte del suministro eléctrico?</li> <li>■ ¿Ha saltado el fusible? Conectar el fusible o reemplazarlo.</li> <li>■ En caso de repetirse la avería, avisar al Servicio de Asistencia Técnica.</li> </ul>
La ropa sale con restos de detergente.	<ul style="list-style-type: none"> <li>■ Se trata de los restos indisolubles que dejan algunos detergentes sin fosfatos y que tienden a acumularse en la ropa.</li> <li>■ Seleccionar la función <b>aclarado</b> o secar y cepillar la ropa tras el lavado.</li> </ul>
En el estado de Pausa aparece - P - en el panel indicador.	<ul style="list-style-type: none"> <li>■ El nivel de agua es demasiado elevado. No es posible introducir más ropa en la lavadora. Cerrar la puerta de carga inmediatamente.</li> <li>■ Para proseguir el programa, seleccionar latecla ►II.</li> </ul>
En el estado de Pausa aparece - P - y ● en el panel indicador.	La puerta de carga está desbloqueada. Se puede introducir más ropa en la lavadora.
En caso de no poder subsanar la avería (tras desconectar y conectar) o de ser necesaria una reparación:	
<ul style="list-style-type: none"> <li>■ Desconectar el aparato y extraer el cable de conexión de la toma de corriente.</li> <li>■ Cerrar el grifo de agua y avisar al Servicio de Asistencia Técnica.</li> </ul>	



## Servicio de Asistencia Técnica

Si no se puede solucionar la avería, ponerse en contacto con nuestro Servicio de Asistencia Técnica. → Contracubierta

Nosotros encontraremos la solución adecuada y se evitarán así desplazamientos innecesarios de los técnicos.

En caso de solicitar la intervención del Servicio de Asistencia Técnica, no se debe olvidar indicar el número de producto (E-Nr.) y el número de fabricación (FD).

E-Nr. _____	FD _____
-------------	----------

E-Nr.            Número de producto  
FD                Número de fabricación

\*En función del modelo, se encontrarán estos datos:

En la parte interior de la puerta de carga\* / en la trampilla de servicio abierta\* y en la parte posterior del aparato.

### Se debe confiar en la profesionalidad del fabricante.

Ponerse en contacto con nosotros. De esta manera se puede estar seguro de que la reparación del aparato será ejecutada por personal técnico debidamente formado e instruido, y de que se emplearán piezas originales del fabricante.



## Valores de consumo

### Duración del programa, humedad residual, consumo de energía y agua de los programas de lavado principales

(datos aproximados)

Programa	Carga	Consumo de energía*	Consumo de agua*	Duración del programa*
algodón 20 °C	8 kg	0,25 kWh	87 l	2 ¾ h
algodón 40 °C	8 kg	1,03 kWh	87 l	3 h
algodón 60 °C	8 kg	0,96 kWh	87 l	2 ¾ h
algodón 90 °C	8 kg	2,20 kWh	97 l	2 ¾ h
sintéticos 40 °C	4 kg	0,70 kWh	61 l	2 h
mix 40 °C	4 kg	0,60 kWh	45 l	1 ¼ h
delicado / seda 30 °C	2 kg	0,19 kWh	37 l	¾ h
lana 30 °C	2 kg	0,19 kWh	40 l	¾ h











Programa	Datos aproximados sobre la humedad residual**			
	WM16... máx. 1600 r. p. m.	WM14... máx. 1400 r. p. m.	WM12... máx. 1200 r. p. m.	WM10... máx. 1000 r. p. m.
algodón	44 %	48 %	53 %	62 %
sintéticos	40 %	40 %	40 %	40 %
delicado / seda	30 %	30 %	30 %	30 %
lana	45 %	45 %	45 %	45 %

\* Los valores pueden variar respecto a los valores indicados en función de la presión, la dureza y la temperatura del agua, la temperatura ambiente, la clase y la cantidad de ropa, su grado de suciedad, el detergente utilizado, las fluctuaciones de la tensión de red y las funciones adicionales seleccionadas.

\*\* Datos sobre humedad residual basados en la limitación de la velocidad de centrifugado y la carga máxima dependientes de cada programa.

## Programas más eficientes para las prendas de algodón

Los siguientes programas (programas estándar, señalizados con ) son apropiados para la limpieza de prendas de algodón con una suciedad normal y resultan más eficientes en cuanto al consumo combinado de energía y agua.

Programas estándar para algodón de acuerdo con el Reglamento UE 1015/2010		
Programa + temperatura + tecla	Carga	Duración aprox. del programa
 algodón +  +  ecoPerfect 	8 kg	3 ½ h
 algodón +  +  ecoPerfect 	4 kg	3 ½ h
 algodón +  +  ecoPerfect 	4 kg	3 ½ h

Configuración del programa para comprobación y etiquetado de energía de acuerdo con la Directiva Europea 2010/30/UE, con agua fría (15 °C).  
La indicación de la temperatura del programa se orienta por la temperatura señalada en la etiqueta de cuidado de las prendas. La temperatura de lavado efectiva puede diferir, por razones de ahorro energético, de la temperatura del programa indicada.

## Datos técnicos

### Dimensiones:

850 x 600 x 590 mm

(alto x ancho x profundidad)

### Peso:

70 - 85 kg (según modelo)

### Conexión a la red eléctrica:

Tensión de red 220 - 240 V, 50 Hz

Corriente nominal 10 A

Potencia nominal 2300 W

### Presión del agua:

100 - 1000 kPa (1 - 10 bar)

### Potencia absorbida en estado

#### apagado:

0,12 W

### Potencia absorbida en funcionamiento

#### (estado no apagado):

0,43 W



## Instalación y conexión

### Volumen de suministro

**Nota:** Comprobar si la máquina presenta daños derivados del transporte. No poner nunca en marcha una máquina dañada. En caso de reclamación, dirigirse al comercio donde se adquirió el aparato o al Servicio de Asistencia Técnica de la marca. → *Página 42*

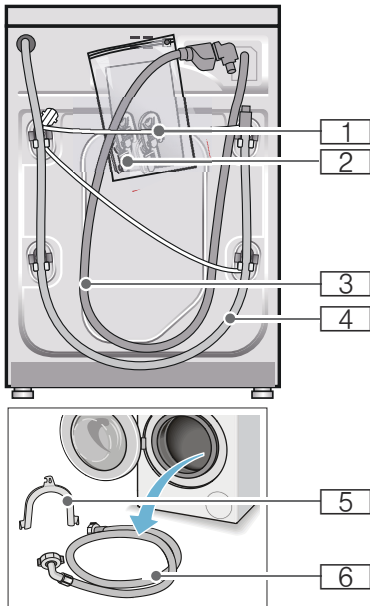

- 1 Cable de conexión
  - 2 Bolsa:
    - Instrucciones de uso y montaje
    - Relación de centros de Servicio de Asistencia Técnica\*
    - Garantía\*
    - Trampillas protectoras para aberturas tras retirar los seguros de transporte
    - Adaptador con arandela de estanqueidad de 21 mm = 1/2" a 26,4 mm = 3/4" \*
  - 3 Manguera de alimentación de agua en el modelo Aquastop
  - 4 Manguera de desagüe
  - 5 Codo para fijar la manguera de desagüe\*
  - 6 Manguera de alimentación en modelos estándar y Aqua-Secure
- \* Según modelo

**Además,** al conectar la manguera de desagüe a un sifón se requiere una abrazadera de manguera de 24 - 40 mm de diámetro (se debe adquirir en un comercio especializado).

### Herramientas útiles

- Nivel de burbuja para nivelar la máquina
- Llave para tornillos con:
  - SW13 para aflojar los seguros de transporte y
  - SW17 para nivelar los soportes del aparato

## Consejos y advertencias de seguridad

### Advertencia

#### ¡Peligro de lesiones!

- La lavadora tiene un peso elevado. Proceder con cuidado al levantar o transportar la lavadora.
- No usar los elementos o mandos frontales o la puerta del carga del aparato para asirlo o levantarlo. Las piezas podrían romperse o desprenderse y ocasionar lesiones.
- La instalación y colocación incorrectas de las mangueras de alimentación y evacuación, así como del cable de conexión a la red eléctrica, pueden provocar caídas y ocasionar lesiones. Instalar las mangueras y los cables de conexión de modo que no constituyan un obstáculo.

#### ¡Atención!

##### **Daños en el aparato**

Las mangueras congeladas pueden reventar o estallar.

No instalar la lavadora en zonas con riesgo de heladas ni al aire libre.

#### ¡Atención!

##### **Daños causados por el agua**

Por los puntos de acoplamiento de las mangueras de alimentación y desagüe circula agua a mucha presión. Para evitar fugas o daños ocasionados por el agua es imprescindible observar las advertencias que se hacen en este capítulo.

#### Notas

- Aparte de las advertencias y consejos facilitados en las presentes instrucciones, deberán tenerse estrictamente en cuenta las advertencias e instrucciones facilitadas por las empresas locales de abastecimiento de agua y electricidad.

- En caso de duda deberá encargarse la conexión de la máquina a un técnico especializado.

## Superficie de apoyo

**Nota:** Prestar atención al asiento firme y seguro del aparato a fin de evitar su desplazamiento durante el funcionamiento del mismo.

- La superficie de apoyo debe ser firme y plana.
- No se consideran superficies apropiadas los suelos o revestimientos de suelo blandos.

## Montaje sobre un pedestal o suelo que descansa sobre techo de vigas de madera

#### ¡Atención!

##### **Daños en el aparato**

La lavadora puede desplazarse durante el centrifugado y volcar, o caerse del pedestal.

Es absolutamente indispensable asegurar las patas de soporte de la lavadora con las lengüetas de soporte. N.º de pedido WMZ 2200, WX 9756, CZ 110600, Z 7080X0

**Nota:** En caso de vigas de madera la lavadora debe colocarse:

- lo más cerca posible de la esquina;
- sobre una chapa de madera impermeable de un mínimo de 30 mm de grosor que esté firmemente atornillada al suelo.

## Colocar la lavadora sobre una plataforma con cajón

N.º de pedido de plataforma:  
WMZ 20490, WZ 20490, WZ 20510,  
WZ 20520

## Montaje del aparato bajo encimera o integrado en mueble

### **⚠ Advertencia** **¡Peligro de muerte!**

Peligro de descarga eléctrica en caso de entrar en contacto con componentes conductores de tensión.  
No retirar la tapa del aparato.

### Notas

- Es necesario un espacio de 60 cm de ancho.
- Montar la lavadora solo bajo una superficie de trabajo firmemente unida a los armarios adyacentes.

## Retirada de los seguros de transporte

### ¡Atención!

#### **Daños en el aparato**

- La lavadora está provista de seguros para el transporte. En caso de no haber retirado los seguros de transporte y poner en marcha la lavadora, esta puede sufrir importantes daños, por ejemplo en el tambor.  
Antes de la puesta en marcha inicial del aparato es indispensable retirar los 4 seguros de transporte. Conservar los seguros.
- Para evitar daños en la lavadora en transportes posteriores, es necesario volver a colocar los seguros para transporte antes de trasladar nuevamente el aparato.

**Nota:** Conservar los tornillos y casquillos.

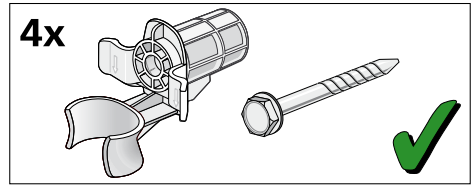

1. Retirar las mangueras de los soportes.

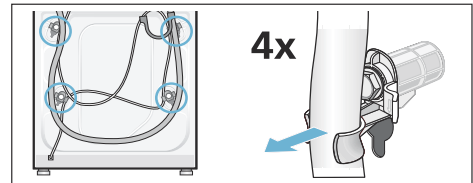

2. Soltar y retirar los 4 tornillos de fijación para el transporte. Retirar los seguros de transporte. Retirar para ello el cable de conexión de los soportes.

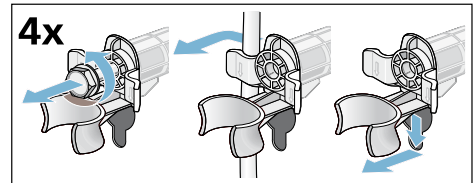

3. Montar las tapas protectoras. Bloquear firmemente las tapas protectoras haciendo presión sobre los ganchos de retención.

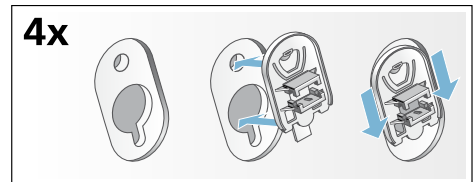

## Longitud de las mangueras y del cable de conexión a la red eléctrica

- Conexión desde el lateral izquierdo del aparato

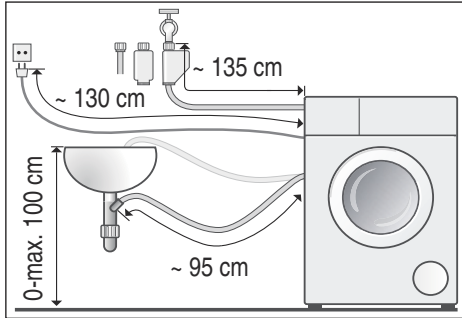

- Conexión desde el lateral derecho del aparato

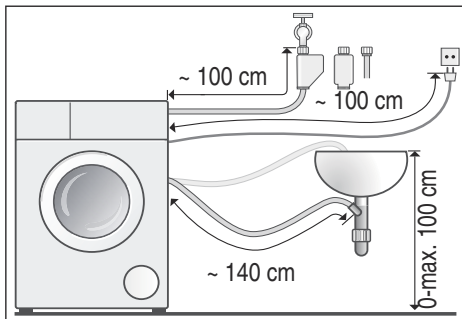

**Consejo:** En el comercio especializado y el Servicio de Asistencia Técnica se pueden adquirir las siguientes piezas:

- Una prolongación para la manguera de alimentación Aquastop o la manguera de alimentación de agua fría (aprox. 2,50 m); n.º de pedido WM Z2380, WZ 10130, CZ 11350, Z 7070X0
- Una manguera de alimentación más larga (aprox. 2,20 m) para el modelo estándar; número de artículo para el Servicio de Asistencia Técnica: 00353925

## Toma de agua del aparato

### ⚠ Advertencia ¡Peligro de muerte!

Peligro de descarga eléctrica en caso de entrar en contacto con componentes conductores de tensión. No sumergir la válvula de seguridad Aquastop en el agua, ya que contiene una válvula eléctrica.

### Notas

- Alimentar la lavadora únicamente con agua fría potable.
- No conectar la lavadora al grifo monomando de un calentador de agua sin presión.
- Utilizar solo la manguera de alimentación suministrada con el aparato o una que se haya adquirido en un comercio especializado autorizado. No emplear en ningún caso una manguera usada.
- No doblar ni aplastar la manguera de alimentación de agua.
- No modificar (acortar o seccionar) la manguera de alimentación de agua (su resistencia no quedaría garantizada).
- Apretar manualmente las uniones roscadas. En caso de apretar excesivamente las uniones roscadas con una herramienta (llave inglesa, etc.), las roscas de las uniones pueden sufrir daños.
- Si se conecta a un grifo de agua de 21 mm = 1/2", montar primero un adaptador\* con arandela de estanqueidad de 21 mm = 1/2" a 26,4 mm = 3/4".  
\* incluido según modelo

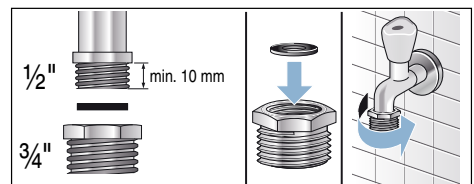



## Presión óptima de la red de agua

**Mínimo** 100 kPa (1 bar)

**Máximo** 1000 kPa (10 bar)

Con el grifo abierto fluyen como mínimo 8 l/min de agua.

En caso de presión elevada del agua, preconectar una válvula reductora de presión.

## Conexión

Conectar la manguera de alimentación de agua al grifo (26,4 mm = 3/4") y al aparato (en modelos con Aquastop no es necesario, está instalado de serie):

- Modelo: **estándar**

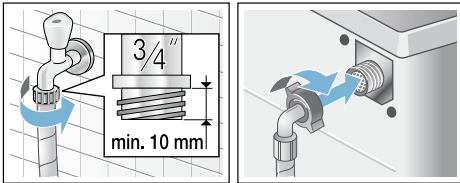

- Modelo: **Aqua-Secure**

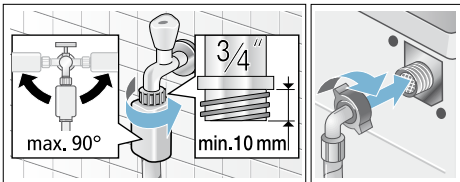

- Modelo: **Aquastop**

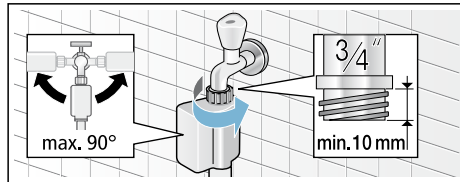

**Nota:** Abrir completamente la toma de agua y verificar la estanqueidad de los empalmes. La unión roscada se encuentra sometida a presión de agua.

## Desagüe del aparato

### ⚠ Advertencia

#### ¡Peligro de quemaduras!

Al lavar con programas que usan altas temperaturas, el contacto con el agua de lavado caliente (por ejemplo, al evacuar el agua de lavado en un lavabo o en caso de tener que realizar una evacuación de emergencia de la lavadora) puede producir quemaduras. No tocar nunca el agua de lavado caliente.

#### ¡Atención!

#### **Daños causados por el agua**

En caso de que la manguera de evacuación se deslice del lavabo o del punto de empalme a causa de la elevada presión del agua durante el proceso de desagüe, pueden producirse daños por el vertido de agua.

Asegurarse de que la manguera de desagüe no pueda desplazarse de su sitio.

#### ¡Atención!

#### **Daños en el aparato o en las prendas**

Si se sumerge el extremo de la manguera de evacuación en el agua evacuada, esta puede ser aspirada al interior del aparato y provocar daños en el mismo o en las prendas.

Asegurarse siempre de que:

- El tapón de cierre no impida el desagüe del lavabo.
- El extremo de la manguera de evacuación no se encuentra sumergido en el agua que se está evacuando.
- El agua se evacua rápidamente.

**Nota:** No doblar ni estirar la manguera de evacuación.

## Conexión

### ■ Evacuación del agua en un lavabo

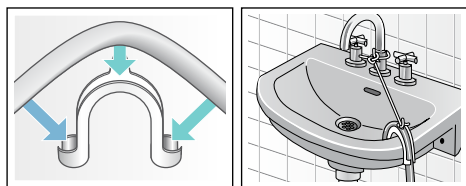

### ■ Evacuación del agua en un sifón

El punto de empalme tiene que estar asegurado con una abrazadera de manguera de 24–40 mm de diámetro (puede adquirirse en un comercio especializado).

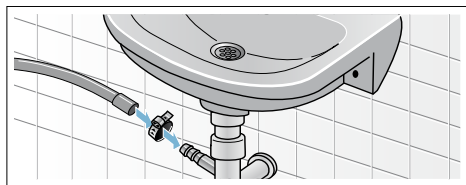

### ■ Evacuación del agua en un tubo de plástico con manguito de goma o en un sumidero

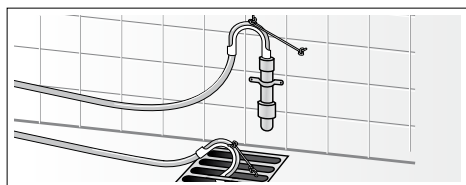

## Nivelación

Nivelar el aparato con la ayuda de un nivel de burbuja.

Un fuerte nivel de ruidos, así como vibraciones o desplazamientos fortuitos del aparato durante su funcionamiento, pueden ser consecuencia de una nivelación incorrecta del aparato.

1. Aflojar las contratuercas en sentido antihorario con la ayuda de una llave inglesa SW17.

2. Verificar si el aparato está correctamente nivelado con ayuda de un nivel de burbuja; corregir en caso necesario. Girar las patas del aparato para modificar su altura. Las cuatro patas de soporte del aparato deberán asentarse firmemente sobre el suelo.
3. Apretar las contratuercas con una llave inglesa SW17 sujetando firmemente contra el cuerpo del aparato. Sujetar a tal efecto las patas sin modificar su altura.

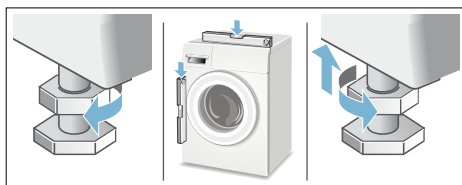

## Conexión eléctrica

### ⚠ Advertencia

### ¡Peligro de muerte!

Peligro de descarga eléctrica en caso de entrar en contacto con componentes conductores de tensión.

- No tocar nunca el cable de conexión con las manos mojadas.
- Extraer el cable de conexión tirando siempre del enchufe y no del cable, ya que podría dañarse.
- No extraer el enchufe del aparato de la toma de corriente cuando la lavadora esté en marcha.

Tener en cuenta las siguientes indicaciones y asegurarse de que:

## Notas

- La tensión de la red eléctrica y la indicada en la lavadora (placa de características) coinciden. Los valores de conexión y los fusibles necesarios figuran en la placa de características del aparato.
- La lavadora solo se conecta a una red eléctrica de corriente alterna a través de una toma de corriente instalada reglamentariamente y provista de toma a tierra.
- La toma de corriente y el enchufe del aparato son compatibles.
- Los cables poseen una sección transversal suficiente.
- Existe una toma a tierra reglamentaria.
- En caso de tener que sustituir el cable de conexión del aparato, se encargue dicho trabajo exclusivamente a un electricista. A través del Servicio de Asistencia Técnica de la marca se puede adquirir un cable de conexión de repuesto.
- No se usan enchufes, tomas o acoplamiento múltiples ni tampoco cables de prolongación.
- En caso de utilizar un interruptor de corriente diferencial, solo se usa uno provisto del símbolo . Solo los interruptores de protección provistos de este símbolo aseguran el cumplimiento de las normativas actuales vigentes).
- El cable de conexión siempre está accesible.
- El cable de red no está doblado, aplastado, modificado o seccionado.
- El cable de red no está en contacto con una fuente de calor.

## Antes del primer lavado



Antes de abandonar nuestra fábrica, la lavadora ha sido sometida a unos exhaustivos controles de funcionamiento. Por ello deberá efectuarse un primer ciclo de lavado **sin**

**ropa** para eliminar los restos de agua que aún pudiera haber en el interior de la máquina como resultado de las pruebas realizadas en fábrica.





## Notas

- La lavadora **debe haberse instalado y conectado correctamente**, a partir de la → *Página 45*
- Nunca se debe poner en funcionamiento una máquina dañada. Avisar al Servicio de Asistencia Técnica de la marca.

## Trabajos preparatorios:

1. Revisar la máquina.
2. Llenar los depósitos dosificadores  y  → *Página 29*
3. Retirar la lámina protectora del cuadro de mandos.
4. Introducir el cable de conexión en la toma de corriente.
5. Abrir el grifo del agua.

## Ejecutar el programa sin ropa en la máquina:

1. Conectar el aparato.
  2. Cerrar la puerta de carga (no introducir la ropa en la lavadora).
  3. Ajustar el programa **limpieza tambor 90 °C**.
  4. Abrir la cubeta del detergente.
  5. Añadir aproximadamente un litro de agua en la cámara  .
  6. Añadir detergente multiusos en la cámara  .
- Nota:** Para evitar la formación de espuma, utilizar solo la mitad de la cantidad de detergente multiuso recomendada. No utilizar detergente para prendas de lana o para prendas delicadas.
7. Cerrar la cubeta del detergente.
  8. Seleccionar la tecla **▶II**.
  9. Desconectar el aparato una vez que ha finalizado el programa.

**La lavadora ya está lista para el uso.**

## Transporte del aparato

P. ej., en caso de mudanza

### ¡Atención!

#### **Peligro a causa de la fuga de detergente/suavizante de los depósitos dosificadores.**

Los escapes de detergente/suavizante pueden ocasionar perturbar el funcionamiento del aparato, ocasionando, por ejemplo, daños en el sistema electrónico.

Vaciar los depósitos dosificadores antes de proceder al transporte de la máquina.

#### **Trabajos preparatorios:**

1. Cerrar el grifo de agua.
2. Reducir la presión del agua en la manguera de entrada:  
→ *Página 37*; limpiar y realizar mantenimiento - El filtro en la entrada de agua está obstruido.
3. Desconectar la lavadora de la corriente eléctrica.
4. Vaciar el resto de agua del lavado:  
→ *Página 36*; limpiar y hacer mantenimiento. - La bomba de desagüe está obstruida, vaciarla.
5. Desmontar las mangueras.
6. Vaciar el cajetín dosificador.  
→ *Página 35*

#### **Montaje de los seguros de transporte:**

1. Retirar las tapas protectoras y guardarlas.  
Utilizar en caso necesario un destornillador.

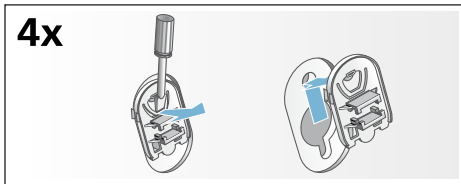

2. Montar los 4 seguros de transporte. Fijar el cable de conexión a la red eléctrica en los soportes. Colocar los tornillos y apretarlos.

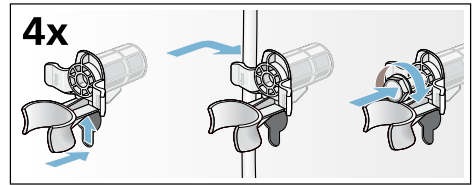

#### **Antes de volver a poner en marcha la lavadora:**

#### **Notas**

- **Es indispensable** retirar los seguros de transporte.
- Para evitar que en el siguiente lavado se evacue detergente sin haber sido usado; verter 1 l de agua en la cámara → → y seleccionar el programa **desaguar** e iniciarlo.







## **Garantía Aqua-Stop**

Solo para aparatos con Aqua-Stop

Además de los derechos de garantía derivados del contrato de compra y de la garantía del aparato, el comprador tendrá derecho a indemnización por parte del fabricante en caso de que se cumplan las siguientes condiciones:

1. En caso de que se produzcan daños por agua debido a un mal funcionamiento del sistema Aqua-Stop, indemnizamos al cliente si se trata de un particular.
2. La garantía de responsabilidad permanecerá vigente durante toda la vida útil del aparato.
3. Para la aplicación de la garantía es imprescindible que el aparato con Aqua-Stop haya sido montado y conectado por personal especializado siguiendo nuestras instrucciones; ello incluye también la prolongación Aqua-Stop realizada por personal especializado (accesorio original).  
Esta garantía no es de aplicación si el daño es provocado por conductos o griferías defectuosos empalmados en la conexión Aqua-Stop del grifo de agua.
4. En principio, los aparatos equipados con Aqua-Stop no precisan ninguna forma especial de control durante el funcionamiento. Tampoco es necesario cerrar el grifo del agua una vez finalizado el ciclo de lavado, aunque sí se recomienda hacerlo en el caso de que el usuario se vaya a ausentar de su domicilio durante un tiempo prolongado (p. ej., vacaciones de varias semanas).

## **Reparación y asesoramiento en caso de avería**

E 902 11 88 21

Los datos de contacto para cada país se encuentran en el directorio de centros del Servicio de Asistencia Técnica.

Siemens-Electrogeräte GmbH  
Carl-Wery-Straße 34, 81739 München  
siemens-home.com



9000981955 (9408)