

SIEMENS



Pračka

WM14W540EU

siemens-home.bsh-group.com/welcome

cs Návod k použití a instalaci

Register
your
product
online

Vaše nová pračka

Rozhodli jste se pro pračku značky Siemens.

Věnujte prosím několik minut času přečtení a seznámení se s přednostmi vaší pračky.

Pro zajištění vysoké kvality značky Siemens byla u každé pračky opouštějící náš závod provedena pečlivá kontrola funkce a bezvadného stavu.

Další informace k našim výrobkům, příslušenství, náhradním dílům a servisu najdete na našich internetových stránkách www.siemens-home.bsh-group.com nebo se obraťte na naše servisní střediska.

Popisuje-li návod k použití a instalaci různé modely, bude na odpovídajících místech upozorněno na rozdíly.



Pračku uveďte do provozu až po přečtení tohoto návodu k použití a instalaci!

Grafická úprava

Varování!

Tato kombinace symbolu a výstražného slova upozorňuje na eventuální nebezpečnou situaci. Nedodržení pokynů může mít za následek smrt nebo poranění.

Pozor!

Toto výstražné slovo upozorňuje na eventuální nebezpečnou situaci. Nedodržení pokynů může mít za následek věcné a/nebo ekologické škody.

Pokyn/tip

Pokyny pro optimální používání spotřebiče / užitečné informace.

1. 2. 3. / a) b) c)

Manipulační kroky jsou označeny číslicemi nebo písmeny.

■ / -

Výčty jsou označeny čtverečkem nebo pomlčkou.

Obsah

 Použití k určenému účelu	5	 Doplnující nastavení programu	22
 Bezpečnostní pokyny	6	speedPerfect 	22
Elektrická bezpečnost	6	ecoPerfect 	22
Nebezpečí poranění	6	Předpírka	22
Bezpečnost dětí	7	Přídavné máchání	22
 Ochrana životního prostředí	8	Ochrana proti zmačkáním	22
Obal / starý spotřebič	8	Systém na odstraňování skvrn	22
Pokyny pro úsporu	8	 Obsluha spotřebiče	23
 Nejdůležitější ve zkratce	9	Příprava pračky	23
 Seznámení se spotřebičem	10	Zapnutí spotřebiče / volba programu	23
Pračka	10	Vložení prádla do bubnu	23
Ovládací panel	11	Dávkování a plnění pracích a ošetřovacích prostředků	24
Displej	12	Změna nastavení programu	25
 Prádlo	13	Volba doplňujících nastavení programu	25
Příprava prádla	13	Spuštění programu	25
Třídění prádla	13	Dětská pojistka	25
 Prací prostředky	14	Přidání prádla	26
Volba správného pracího prostředku	14	Změna programu	26
Úspora energie a pracích prostředků	14	Přerušení programu	26
 Přehled programů	15	Konec programu při stop po máchání	26
Programy u voliče programů	15	Konec programu	26
Škrobení	20	Vyjmutí prádla / vypnutí spotřebiče	26
Barvení/odbarvování	20	 Nastavení spotřebiče	27
Namáčení	20	Aktivace režimu nastavení	27
 Přednastavené hodnoty programů	21	Změna hlasitosti signálů	27
Teplota	21	Aktivace/deaktivace automatického vypnutí spotřebiče	28
Rychlost odstředování	21	Zapnutí/vypnutí signálu upozorňujícího na údržbu bubnu	28
Doba skončení	21	Ukončení režimu nastavení	28
		 Senzory	28
		Množstevní automatika	28
		Systém kontroly rovnoměrného rozložení prádla	28
		Aquasenzor	28

	Čištění a údržba	29
	Plášť pračky / ovládací panel	29
	Prací buben	29
	Odstraňování vodního kamene	29
	Násepka na prací prostředky a její příhrádka	30
	Ucpané čerpadlo, nouzové vypuštění	30
	Ucpaná odtoková hadice na sifonu .	31
	Ucpané sítko v přívodu vody	31
	Co dělat v případě poruchy? . .	32
	Nouzové odblokování	32
	Upozornění na displeji	33
	Co dělat v případě poruchy?	34
	Servisní služba	36
	Hodnoty spotřeby	37
	Spotřeba energie a vody, doba trvání programu a zbytková vlhkost u hlavních pracích programů	37
	Nejefektivnější programy pro bavlněné textilie	38
	Technické údaje	38
	Instalace a připojení	39
	Rozsah dodávky	39
	Bezpečnostní pokyny	39
	Plocha pro instalaci	40
	Instalace na podstavec nebo na podlahu nad dřevěným trámovým stropem	40
	Instalace na podstavec se zásuvkou	40
	Vestavba spotřebiče do kuchyňské linky	40
	Odstranění přepravních pojistek . . .	40
	Délky hadic a přívodních kabelů . . .	41
	Přívod vody	42
	Odtok vody	43
	Vyrovnání	44
	Připojení k elektrické síti	44
	Před 1. praním	45
	Přeprava	46



Použití k určenému účelu

- Výhradně k soukromému použití v domácnosti.
- Pračka je vhodná k praní textilií vhodných pro praní v pračce a vlny určené pro ruční praní v pracím roztoku.
- Pro provoz se studenou pitnou vodou a běžnými pracími a ošetřovacími prostředky, které jsou vhodné pro použití v pračce.
- Při dávkování všech pracích/pomocných/ošetřovacích a čisticích prostředků bezpodmínečně dodržujte pokyny výrobce.
- Děti od 8 let, osoby s omezenými fyzickými, smyslovými nebo duševními schopnostmi a osoby s nedostatečnými zkušenostmi a znalostmi smí pračku obsluhovat pouze **pod dozorem** nebo poté, co **byly poučeny** zodpovědnou osobou. Děti nesmí provádět čištění a údržbu bez dozoru.
- Zajistěte, aby se děti mladší 3 let nezdržovaly v blízkosti pračky.
- Tento spotřebič je určen pro použití do maximální výšky nad mořem 4000 metrů.
- Domácí zvířata udržujte v dostatečné vzdálenosti od pračky.

Před uvedením spotřebiče do provozu:

Přečtěte si návod k obsluze a k instalaci a všechny ostatní informace přiložené k pračce a postupujte podle nich. Dokumenty uchovejte pro pozdější potřebu nebo pro následujícího majitele.

Bezpečnostní pokyny

Elektrická bezpečnost

Varování

Ohrožení života!

Při kontaktu se součástmi pod napětím hrozí nebezpečí úrazu elektrickým proudem.

- Nikdy se nedotýkejte síťové zástrčky mokřými rukama.
- Síťovou zástrčku vytahujte ze zásuvky pouze za kryt zástrčky, nikdy za kabel, protože by mohlo dojít k poškození.

Nebezpečí poranění

Varování

Nebezpečí poranění!

- Při nazdvihnutí pračky za vyčnívající součásti (např. dvířka) se mohou součásti ulomit a způsobit poranění. Nezvedejte pračku za vyčnívající součásti.
- Při stoupnutí na pračku může prasknout horní deska a může dojít k poranění. Nestoupejte na pračku.
- Při opření/sednutí na otevřená dvířka se může pračka převrhnout a může dojít k poranění. Neopírejte se o otevřená dvířka.

- Při sáhnutí do točícího se bubnu může dojít k poranění rukou. Nesahejte do točícího se bubnu. Počkejte, až se buben přestane točit.

Varování

Nebezpečí opaření!

Při praní s vysokými teplotami může dojít při kontaktu s horkým pracím roztokem, např. při odčerpání horkého pracího roztoku do umyvadla, k opaření. Nesahejte do horkého pracího roztoku.

Bezpečnost dětí

Varování

Ohrožení života!

Děti se mohou při hraní u pračky dostat do života nebezpečných situací nebo se poranit.

- Nenechávejte děti u pračky bez dozoru!
- Nenechávejte děti, aby si s pračkou hrály!

Varování

Ohrožení života!

Děti se mohou ve spotřebiči zavřít a dostat do nebezpečí ohrožení života.

U spotřebičů, které dosloužily:

- Vytáhněte síťovou zástrčku ze zásuvky.
- Síťový kabel odřízněte a spolu se zástrčkou odstraňte.
- Zničte zámek dvířek.

Varování

Nebezpečí udušení!

Při hraní se děti mohou do obalů/fólií a částí obalů zamotat nebo je přetáhnout přes hlavu a udusit se. Fólie, obaly a jejich části udržujte mimo dosah dětí.

Varování

Nebezpečí otravy!

Prací a ošetrovací prostředky mohou při požití způsobit otravu.

Prací a ošetrovací prostředky uchovávejte mimo dosah dětí.

Varování

Podráždění očí/pokožky!

Kontakt s pracími a ošetrovacími prostředky může způsobit podráždění očí/pokožky.

Prací a ošetrovací prostředky uchovávejte mimo dosah dětí.

Varování

Nebezpečí poranění!

Při praní s vysokými teplotami je sklo dvířek horké.

Zabraňte dětem, aby se dotýkaly horkých dvířek.



Ochrana životního prostředí

Obal / starý spotřebič



Obal ekologicky zlikvidujte. Tento spotřebič je označen v souladu s evropskou směrnicí 2012/19/EU o nakládání s použitými elektrickými a elektronickými zařízeními (waste electrical and electronic equipment - WEEE). Tato směrnice stanoví jednotný evropský (EU) rámec pro zpětný odběr a recyklování použitých zařízení.

Pokyny pro úsporu

- Využívejte maximální množství prádla pro příslušný program. Přehled programů → *Strana 15*
- Normálně zašpiněné prádlo perte bez předpírky.
- Při mírně až normálně zašpiněném prádle šetřete energii a práci prostředky. → *Strana 14*
- Teploty, které lze zvolit, se vztahují ke značkám pro ošetřování na textíliích. Teploty ve spotřebiči se od nich mohou lišit, aby byl zajištěn optimální poměr úspory energie a výsledku praní.
- **Upozornění na spotřebu energie a vody:** → *Strana 12*
Ukazatele informují o relativní výši spotřeby energie, resp. vody u zvolených programů. Čím více kontrolky svítí, tím vyšší je příslušná spotřeba. Tak můžete porovnat spotřebu u jednotlivých programů při zvolení různých nastavení a případně se rozhodnout pro nastavení programu s nižší spotřebou energie, resp. vody.
- **Režim úspory energie:** Osvětlení displeje po několika minutách zhasne, bliká tlačítko ►. Pro aktivaci osvětlení stiskněte libovolné tlačítko. Režim úspory energie se neaktivuje, když běží program.
- **Automatické vypnutí:** Pokud neprovedete delší dobu žádné kroky ovládání, může se spotřebič z důvodu úspory energie před spuštěním programu a po skončení programu automaticky vypnout. Pro zapnutí spotřebiče znovu stiskněte hlavní vypínač. Zapnutí/vypnutí funkce → *Strana 27*
- Pokud budete prádlo následně sušit v sušičce, rychlost odstředování zvolte podle návodu výrobce sušičky.

Nejdůležitější ve zkratce

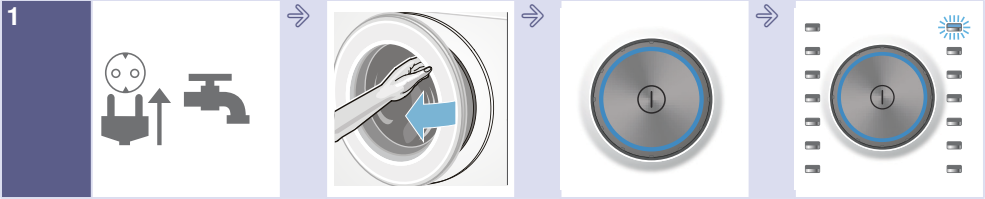

1 Zapojte síťovou zástrčku. Otevřete přívod vody.

Otevřete dvířka.

Pro zapnutí stiskněte tlačítko ①.

Zvolte program, např. **bavlna**.



2 Roztřídte prádlo.

Dodržujte maximální množství prádla (v závislosti na modelu) na displeji.

Vložte prádlo.

Zavřete dvířka.



3 Naplňte prací prostředek.

Příp. změňte přednastavené hodnoty programu a/nebo zvolte přídatná nastavení.

Spusťte program.

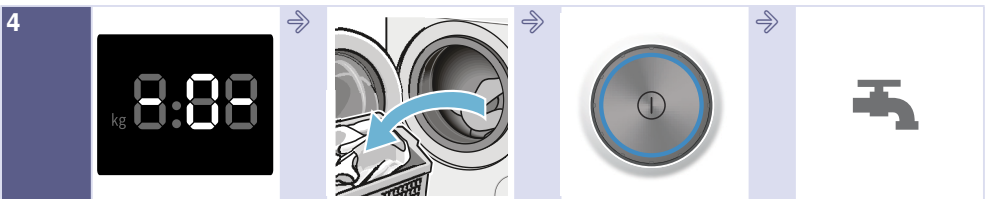

4 Konec programu

Otevřete dvířka a vyjměte prádlo.

Pro vypnutí stiskněte tlačítko ①.

Zavřete přívod vody (u modelů bez Aquastop).

Seznámení se spotřebičem

Pračka

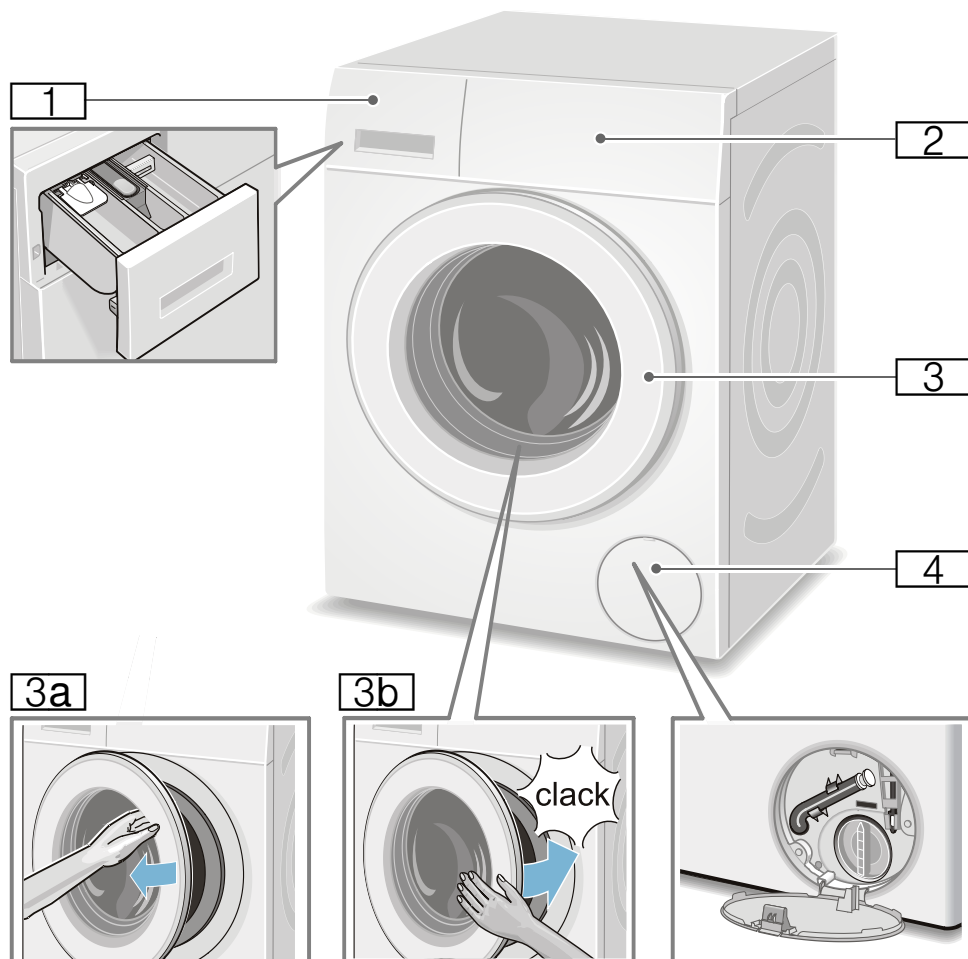

- 1** Násypka na prací prostředky
→ *Strana 24*
- 2** Ovládací panel / displej
- 3** Dvířka s madlem
- 3a** Otevření dvířek
- 3b** Zavření dvířek
- 4** Krytka pro údržbu

Ovládací panel

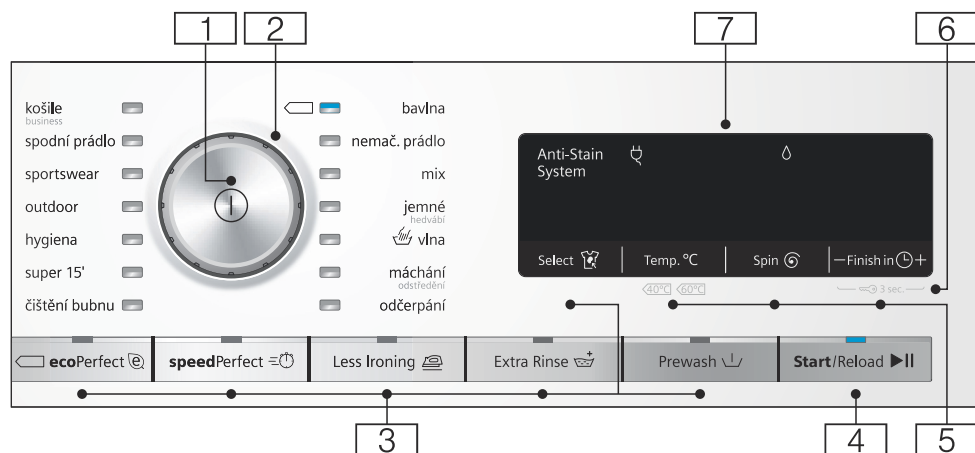

Upozornění: Všechna tlačítka (kromě hlavního vypínače) jsou citlivá; stačí lehký dotyk.

- 1 **Hlavní vypínač**
pro zapnutí/vypnutí pračky:
Stiskněte tlačítko ①.
- 2 **Volič programů**
pro zvolení programu.
Přehled programů → *Strana 15*
- 3 **Doplňující nastavení programu:**
→ *Strana 22*
 - speedPerfect ≡⏸,
 - ecoPerfect ②,
 - Předpírka (Prewash ↓),
 - Přídavné máchání (Extra Rinse ↻),
 - Ochrana proti zmačkáním (Less Ironing 🧺),
 - Systém na odstraňování skvrn (Select 🧴)
- 4 **Tlačítko ▶|| pro:**
 - spuštění programu
 - přerušení programu, např. přidání prádla → *Strana 26*
 - přerušení programu → *Strana 26*

- 5 **Změna nastavení programu:**
→ *Strana 21*
 - Teplota (Temp. °C),
 - Rychlost odstředování (Spin Ⓢ),
 - časDoba skončení (Finish in Ⓜ)
- 6 **Dětská pojistka** (⏸ 3 sec.)
proti neúmyslné změně nastavených funkcí, aktivace/deaktivace:
Držte cca 3 sekundy současně stisknutá tlačítka **Doba skončení** (Finish in Ⓜ) + a - . → *Strana 25*
- 7 **Displej** pro nastavení a informace.
→ *Strana 12*

Displej

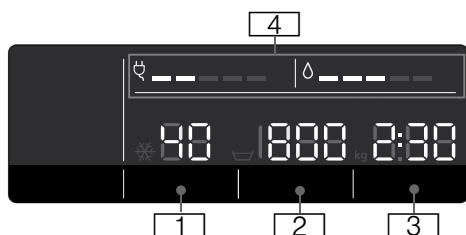

Přednastavené hodnoty programů:

- 1** **Teplota** ve °C
 * -90 (* = studená)
- 2** ■ **Rychlost odstředování**
 v ot/min,
 ▽, 0–1 600*;
 * max. rychlost odstředování
 v závislosti na zvoleném
 programu a modelu
- 0 = bez odstředování, pouze
 odčerpání → *Strana 21*
- ▽ = stop po máchání
 → *Strana 21*
- 3** ■ **čas Doba skončení**
 např. 2:30;
 doba trvání programu
 v závislosti na zvoleném
 programu v h:min
 (hodiny:minuty)
- **předvolba času konce**
 1–24 h;
 konec programu po ...h (h =
 hodiny)
- **doporučené množství prádla**
 např. kg 9*;
 * v závislosti na zvoleném
 programu
- 4** **upozornění na spotřebu energie**
a vody: → *Strana 8*
- ◊ =====
 ukazatel spotřeby vody
- ☹ =====
 ukazatel spotřeby energie

Další informace

☐ ☹ ☹ ☹ ☹ ☹ System na odstraňování skvrn
 (Select ☹) → *Strana 22*

Postup programu:

- ▽ Předpírka
- ☐ Praní
- ☹ Máchání
- ☉ Odstředování
- 0 - Konec programu
- ▽ Konec programu při stop po
 máchání
- P - Pauza, např. pro přidání prádla

Dvířka:

- ☉ Dvířka lze otevřít.
 svítí
- ☉ Po spuštění programu: Dvířka
 bliká nejsou správně zavřena.

Prívod vody:

- ☹ Není otevřený prívod vody, voda
 svítí nemá tlak.
- ☹ Příliš nízký tlak vody (může se
 bliká prodloužit doba trvání programu).

Dětská pojistka: → *Strana 25*

- ☹ Dětská pojistka je aktivovaná.
 svítí
- ☹ Dětská pojistka je aktivovaná,
 bliká otočený volič programů.

Rozpoznání pěny:

☹ → *Strana 25*
 svítí

Chybové hlášení:

E: -- → *Strana 33*

Nastavení signálů:

0-4 → *Strana 27*

Automatické vypnutí spotřebiče:

On OFF → *Strana 8*, → *Strana 28*



Prádlo

Příprava prádla

Pozor!

Poškození spotřebiče / poškození textilií

Předměty, které nejsou součástí prádla (např. mince kancelářské svorky, jehly, hřebíky), mohou poškodit prádlo nebo součásti pračky.

Proto při přípravě prádla dodržujte následující pokyny:

- Vyprázdněte kapsy.



- Dávejte pozor na kovové předměty (kancelářské sponky atd.) a odstraňte je.
- Choulostivé prádlo (punčochy, podpřsenky s ramínky atd.) perte v síťce/sáčku.
- Zavřete zipy, zapněte knoflíky na povlečení.
- Kartáčkem odstraňte písek z kapes a záhybů.
- Odstraňte záclonové žabky nebo je zavažte do síťky/sáčku.







Třídění prádla

Roztříděte prádlo podle pokynů pro ošetřování prádla a podle údajů výrobce na visačkách podle:

- druhu tkaniny/vláken,
- barvy.

Upozornění: Prádlo může barvit. Bílé a barevné prádlo perte zvlášť. Nové barevné prádlo vyperte poprvé samostatně.

- **Zašpinění**
Perte dohromady prádlo se stejným stupněm zašpinění.
Některé příklady stupně zašpinění najdete na → *Strana 14*.
 - **Mírně:** Bez předpírky, příp. zvolte nastavení **speedPerfect** .
 - **Normálně**
 - **Silně:** Vložte menší množství prádla, zvolte program s předpírkou.
 - **Skvrny:** Skvrny odstraňte/ ošetřete, dokud jsou ještě čerstvé. Nejprve je potřete mýdlovým roztokem, neдрhněte je. Poté prádlo vyperte pomocí příslušného programu. Úporné/ zaschlé skvrny se někdy odstraní až po několikerém prání.
- **Symbole na etiketách pro ošetřování**
Upozornění: Čísla u symbolů upozorňují na maximální použitelnou teplotu praní.

-  vhodný normální prací proces; např. program bavlna
-  nutný šetrný prací proces; např. program snadná údržba
-  nutný obzvláště šetrný prací proces; např. program jemné/ hedvábi
-  vhodné pro ruční praní; např. program  vlna
-  Neperte prádlo v pračce.



Prací prostředky

Volba správného pracího prostředku

Pro správnou volbu pracího prostředku, teploty a ošetřování prádla je rozhodující značka pro ošetřování. → také www.sartex.ch

Na www.cleanright.eu najdete velké množství dalších informací o pracích, ošetřovacích a čisticích prostředcích pro soukromé použití.

- **Univerzální prací prostředky s optickými zjasňovači**
hodí se pro bílé prádlo ze lnu nebo bavlny s možností vyvážky
program: bavlna / studená – max. 90 °C
- **Prací prostředky na barevné prádlo bez bělidla a optických zjasňovačů**
hodí se pro barevné prádlo ze lnu nebo bavlny
program: bavlna / studená – max. 60 °C
- **Prací prostředky na barevné/jemné prádlo bez optických zjasňovačů**
hodí se pro barevné prádlo ze snadno ošetřovatelných vláken, syntetických vláken
program: snadná údržba / studená – max. 60 °C
- **Prací prostředky na jemné prádlo**
hodí se pro choulostivé jemné textilie, hedvábí nebo viskózu
program: jemné/hedvábí / studená – max. 40 °C
- **Prací prostředky na vlnu**
hodí se pro vlnu
program: vlna / studená – max. 40 °C

Úspora energie a pracích prostředků

Při mírně a normálně zašpiněném prádle můžete šetřit energii (snížením teploty praní) a prací prostředky.

Úspora	Zašpinění/upozornění
<p>Snížená teplota a množství pracího prostředku podle doporučeného dávkování</p>  <p>Teplota podle visačky a množství pracího prostředku podle doporučeného dávkování / silné zašpinění</p>	<p>Mírné Nejsou patrné zašpinění a skvrny. z oděvů je cítit tělesný pach, např.:</p> <ul style="list-style-type: none"> ■ lehké letní/sportovní oděvy (nošené několik hodin) ■ trika, košile, halenky (nošené až 1 den) ■ povlečení a ručníky pro hosty (používané 1 den) <p>Normální Viditelné zašpinění / nebo viditelné skvrny, např.:</p> <ul style="list-style-type: none"> ■ trika, košile, halenky (propocené, několikrát nošené) ■ ručníky, povlečení (používané až 1 týden) <p>Silné Jasně viditelné zašpinění a/ nebo skvrny, např. utěrky, dětské prádlo, pracovní oděvy</p>











Upozornění: Při dávkování všech pracích/pomocných/ošetřujících a čisticích prostředků bezpodmínečně dodržujte pokyny výrobce a upozornění.
→ *Strana 24*



















Přehled programů































Programy u voliče programů

Program / druh prádla / pokyny	Nastavení
Název programu Krátký popis programu, příp. pro které textilie je vhodný.	max. množství prádla volitelná Teplota (☼= studená) volitelné Rychlost odstředování **; ☹ = stop po máchání, 0 = bez odstředování, pouze odčerpání volitelná přídatná nastavení programu
bavlna Odolné textilie, bavlněné nebo lněné textilie s možností vyvářky Upozornění <ul style="list-style-type: none"> ■ Při nastavení ecoPerfect ☉ je teplota praní nižší než zvolená teplota. Při zvláštním přání ohledně dosažení teploty pracího roztoku použijte program bez nastavení ecoPerfect ☉, případně s vyšší teplotou. ■ Při nastavení speedPerfect ☹☺ vhodný jako krátký program pro mírně zašpiněné prádlo. 	max. 9 kg/5* kg ☼-90 °C ☹, 0-1 600** ot/min ecoPerfect ☉, speedPerfect ☹☺, Předpírka (Prewash ☹), Přídatné máchání (Extra Rinse ☹☺), Ochrana proti zmačkáním (Less Ironing ☹☺)
nemač. prádlo Textilie ze syntetických vláken nebo směsových tkanin	max. 4 kg ☼ ... 60 °C ☹, 0-1 200 ot/min ecoPerfect ☉, speedPerfect ☹☺, Předpírka (Prewash ☹), Přídatné máchání (Extra Rinse ☹☺), Ochrana proti zmačkáním (Less Ironing ☹☺)
* Redukované naplnění při nastavení speedPerfect ☹☺ ** Max. rychlost odstředování v závislosti na modelu *** Program v závislosti na modelu	

Program / druh prádla / pokyny	Nastavení
<p>mix Směs bavlněných a syntetických textilií</p>	<p>max. 4 kg ✳-40 °C ☒, 0-1 600** ot/min ecoPerfect ☒, speedPerfect ≡☒, Předpírka (Prewash ☒), Přídavné máchání (Extra Rinse ☒), Ochrana proti zmačkáním (Less Ironing ☒)</p>
<p>jemné / hedvábí Pro choulostivé prací textilie, např. z hedvábí, saténu, syntetických vláken nebo směsových tkanin (např. hedvábné halenky, hedvábné šály) Upozornění: . Používejte prací prostředky na jemné prádlo nebo hedvábí, vhodné pro praní v pračce.</p>	<p>max. 2 kg ✳-40 °C ☒, 0-800 ot/min ecoPerfect ☒, speedPerfect ≡☒, Předpírka (Prewash ☒), Přídavné máchání (Extra Rinse ☒), Ochrana proti zmačkáním (Less Ironing ☒)</p>
<p>vlna Textilie z vlny nebo s podílem vlny, které lze prát ručně nebo v pračce Mimořádně šetrný prací program pro zabránění sražení prádla, delší přestávky během programu (textilie leží v pracím roztoku). Upozornění ■ Vlna je živočišného původu, např. angora, alpaka, lama, ovce. ■ Pro praní v pračce používejte prací prostředky vhodné pro vlnu.</p>	<p>max. 2 kg ✳-40 °C ☒, 0-800 ot/min -</p>
<p>odčerpání máchací vody, např. po nastavení ☒ (stop po máchání = bez závěrečného odstředování)</p>	<p>- - - -</p>
<p>máchání / odstředění Máchání/odstředování navíc s volitelnou rychlostí odstředování Upozornění: . Z výroby je u tohoto programu přednastavené tlačítko Přídavné máchání (Extra Rinse ☒). Pokud si přejete jen odstředování, tlačítko deaktivujte.</p>	<p>- - ☒, 0-1 600** ot/min Ochrana proti zmačkáním (Less Ironing ☒)</p>
<p>* Redukované naplnění při nastavení speedPerfect ≡☒ ** Max. rychlost odstředování v závislosti na modelu *** Program v závislosti na modelu</p>	

Program / druh prádla / pokyny	Nastavení
*** čištění bubnu Program pro čištění a údržbu bubnu a vany pračky, např. před 1. praním, při častém praní při nízké teplotě (40 °C a nižší) a při zápachu po delší nepřítomnosti. Kontrolka čištění bubnu bliká, pokud jste delší dobu nepoužili program s 60 °C nebo vyšší teplotou.	0 kg 80, 90 °C 1 200 ot/min -
Upozornění <ul style="list-style-type: none"> ■ Spusťte program pro údržbu bubnu bez prádla. ■ Použijte univerzální prací prášek nebo prací prášek s bělidy. Abyste zabránili tvorbě pěny, použijte pouze polovinu množství pracího prostředku doporučeného výrobcem pracího prostředku. Nepoužívejte prací prostředek na vlnu nebo na jemné prádlo. 	
super 15' Extra krátký program cca 15 minut, vhodný pro malé kousky mírně zašpiněného prádla	max. 2 kg ❄-40 °C 0-1 200 ot/min -
*** tmavé prádlo Tmavé textilie z bavlny a tmavé textilie se snadnou údržbou Textilie perte naruby.	max. 3,5 kg ❄-40 °C ☹, 0-1 200 ot/min ecoPerfect  , speedPerfect  , Předpírka (Prewash ) Přídavné máchání (Extra Rinse ) Ochrana proti zmačkáním (Less Ironing )
*** hygiena Odolné textilie z bavlny nebo lnu Upozornění: . Kvůli delšímu praní při definované teplotě, vyšší hladině vody a delšímu máchání je zejména vhodný při zvýšených hygienických nárocích nebo zvláště citlivé pokožce.	max. 7 kg/5* kg ❄-60 °C ☹, 0-1 600** ot/min ecoPerfect  , speedPerfect  , Předpírka (Prewash ) Přídavné máchání (Extra Rinse ) Ochrana proti zmačkáním (Less Ironing )
* Redukované naplnění při nastavení speedPerfect 	
** Max. rychlost odstředování v závislosti na modelu	
*** Program v závislosti na modelu	

Program / druh prádla / pokyny	Nastavení
<p>*** outdoor / impregnace</p> <p>Praní s následnou impregnací oblečení odolného proti vlivům počasí a outdoorového oblečení s membránovým povrchem a hydrofobních textilií.</p> <ol style="list-style-type: none"> 1. Zvolte program. 2. Speciální prací prostředek na outdoorové textilie dávkujte do komory II. 3. Impregnační prostředek (max. 170 ml) dávkujte do komory . 4. Stiskněte tlačítko ►II. Následné ošetření prádla podle údajů výrobce. <p>Upozornění</p> <ul style="list-style-type: none"> ■ Používejte speciální prací prostředky vhodné pro praní v pračce, dávkování podle údajů výrobce. ■ Prádlo se nesmí ošetřovat aviváží. ■ Před praním důkladně vyčistěte přihrádku na prací prostředek (všechny komory) od zbytků aviváže. 	<p>max. 1 kg</p> <p> -40 °C</p> <p>, 0-800 ot/min</p> <p>ecoPerfect , speedPerfect , Přídavné máchání (Extra Rinse ),</p>
<p>*** outdoor</p> <p>Oblečení odolné proti vlivům počasí a outdoorové oblečení s membránovým povrchem a hydrofobní textilie</p> <p>Upozornění</p> <ul style="list-style-type: none"> ■ Používejte speciální prací prostředky vhodné pro praní v pračce, dávkujte podle údajů výrobce do komory II. ■ Prádlo se nesmí ošetřovat aviváží. ■ Před praním důkladně vyčistěte přihrádku na prací prostředek (všechny komory) od zbytků aviváže. 	<p>max. 2 kg</p> <p> -40 °C</p> <p>, 0-800 ot/min</p> <p>ecoPerfect , speedPerfect , Přídavné máchání (Extra Rinse ),</p>
<p>*** sportswear</p> <p>Textilie z mikrovláknů pro sport a volný čas</p> <p>Upozornění</p> <ul style="list-style-type: none"> ■ Prádlo se nesmí ošetřovat aviváží. ■ Před praním důkladně vyčistěte násypku na prací prostředky (všechny komory) od zbytků aviváže. 	<p>max. 2 kg</p> <p> -40 °C</p> <p>, 0-800 ot/min</p> <p>ecoPerfect , speedPerfect , Předpírka (Prewash , Přídavné máchání (Extra Rinse , Ochrana proti zmačkáním (Less Ironing )</p>
<p>* Redukované naplnění při nastavení speedPerfect </p> <p>** Max. rychlost odstředování v závislosti na modelu</p> <p>*** Program v závislosti na modelu</p>	

Program / druh prádla / pokyny	Nastavení
*** záclony 3,5 kg těžkých závěsů nebo 25–30 m ² lehkých záclon Upozornění <ul style="list-style-type: none"> ■ Redukované otáčky při máchání a závěrečném odstředování. ■ Použijte prací prostředek na záclony vhodný pro praní v pračce. ■ Z výroby je přednastavené tlačítko Předpírka (Prewash ) . Pokud si nepřejete předpírku, tlačítko deaktivujte. 	max. 3,5 kg  -40 °C  0–800 ot/min ecoPerfect  , speedPerfect  , Předpírka (Prewash ) , Přídavné máchání (Extra Rinse )
*** Noční praní Obzvláště tichý prací program pro praní v noci, vhodný pro textilie z bavlny, lnu, syntetických vláken nebo směsových tkanin Upozornění <ul style="list-style-type: none"> ■ Deaktivovaný signál po ukončení. ■ Přednastavená snížená rychlost závěrečného odstředování a zkrácená doba praní. 	max. 4 kg  -40 °C  0–1 200 ot/min ecoPerfect  , speedPerfect  , Předpírka (Prewash ) , Přídavné máchání (Extra Rinse ) , Ochrana proti zmačkáním (Less Ironing )
*** spodní prádlo Pro choulostivé, prací spodní prádlo, např. ze sametu, krajky, lycry, hedvábí nebo saténu	max. 1 kg  -40 °C  0–600 ot/min ecoPerfect  , speedPerfect  , Přídavné máchání (Extra Rinse ) , Ochrana proti zmačkáním (Less Ironing )
*** prošívané deky Textilie, polštáře, prošívané přikrývky nebo deky plněné syntetickými vlákny, které lze prát v pračce; vhodný také pro náplně s peřím Upozornění: . Velké kusy perte jednotlivě. Použijte prací prostředek na jemné prádlo – řiďte se značkami pro ošetřování. Dávkujte šetrné prací prostředek.	max. 2,5 kg  -60 °C  0–1 200 ot/min ecoPerfect  , speedPerfect  , Přídavné máchání (Extra Rinse )
*** peří Textilie, polštáře, přikrývky plněné peřím, které lze prát v pračce; vhodný také pro náplně se syntetickými vlákny Upozornění: . Velké kusy perte jednotlivě. Použijte prací prostředek na jemné prádlo – řiďte se značkami pro ošetřování. Dávkujte šetrné prací prostředek.	max. 2,5 kg  -60 °C  0–1 200 ot/min ecoPerfect  , speedPerfect  , Přídavné máchání (Extra Rinse )
* Redukované naplnění při nastavení speedPerfect  ** Max. rychlost odstředování v závislosti na modelu *** Program v závislosti na modelu	

Program / druh prádla / pokyny	Nastavení
košile / business	max. 2 kg
Nežehlivé košile/halenky z bavlny, lnu, syntetických nebo směsových tkanin	✳-60 °C
Upozornění	☑, 0-800 ot/min
<ul style="list-style-type: none"> ■ Při nastavení Ochrana proti zmačkáním (Less Ironing ) se košile/halenky pouze krátce odstředí, pověsí se mokré. —> Samožehlicí efekt. ■ Košile/halenky z hedvábí / choulostivých materiálů perte pomocí programu jemné / hedvábí. 	ecoPerfect  , speedPerfect  , Předpírka (Prewash ), Přídavné máchání (Extra Rinse ), Ochrana proti zmačkáním (Less Ironing )
* Redukované naplnění při nastavení speedPerfect 	
** Max. rychlost odstřeďování v závislosti na modelu	
*** Program v závislosti na modelu	

Škrobení

Upozornění: Prádlo by nemělo být ošetřené aviváží.

Škrobení je možné s tekutým škrobem zejména při programu máchání a bavlna. Škrob dávkujte podle údajů výrobce do komory  (příp. ji předem vyčistěte).

Barvení/odbarvování

Barvení lze provádět pouze v rozsahu běžném v domácnosti!. Sůl může poškodit ušlechtilou ocel! Dodržujte pokyny výrobce barvicího prostředku!

Neodbarvujte v pračce prádlo!

Namáčení

1. Zapněte spotřebič.
2. Zvolte program **bavlna 30 °C**.
3. Do komory **II** dejte namáčecí nebo prací prostředek podle údajů výrobce.
4. Stiskněte tlačítko **▶II**. Program se spustí.
5. Po cca 10 minutách zastavte program stisknutím tlačítka **▶II**.
6. Po požadované době namáčení opět stiskněte tlačítko **▶II**, pokud má program pokračovat, nebo program změňte.

Upozornění

- Vložte prádlo stejné barvy.
- Není nutné přidávat žádný další prací prostředek, protože se k praní použije namáčecí roztok.

P+ Přednastavené hodnoty programů

Po zvolení programu se na displeji zobrazí přednastavené hodnoty programu.

Přednastavené hodnoty můžete změnit.

Přehled všech volitelných nastavení programu, která lze zvolit u jednotlivých programů, najdete od → *Strana 15*.

Teplota

(Temp. °C)

Před spuštěním programu a během něj můžete v závislosti na postupu programu změnit nastavenou teplotu.

Maximální nastavitelná teplota závisí na zvoleném programu.

Rychlost odstředování

(Spin Ⓞ)

Před spuštěním programu a během něj můžete v závislosti na postupu programu změnit rychlost odstředování (v ot/min; otáčky za minutu).

Nastavení 0: Bez závěrečného odstředování, jen se odčerpá voda. Prádlo zůstane mokré v pračce, např. pro prádlo, které se nemá ždímat.

Nastavení ∩: Stop po máchání = bez závěrečného odstředování, po posledním máchání zůstane prádlo ležet ve vodě.

Stop po máchání můžete zvolit, abyste zabránili pomačkání, pokud po skončení programu prádlo ihned nevyjmete z pračky.

Pro pokračování/ukončení programu → *Strana 26*

Maximální nastavitelné otáčky závisí na zvoleném programu a modelu.

Doba skončení

(Finish in ☹)

Před spuštěním programu můžete v krocích po jedné hodině (h = hodina) až maximálně 24 h předvolit konec programu (dobu skončení).

Za tímto účelem:

1. Zvolte program.
Zobrazí se doba trvání zvoleného programu, např. **2:30** (hodiny:minuty).
2. Stiskněte tlačítko **Doba skončení** tolikrát, dokud se nezobrazí požadovaný počet hodin.
Upozornění: Tlačítkem **Doba skončení +** se hodnoty nastavení zvyšují a tlačítkem **Doba skončení –** se snižují.
3. Stiskněte tlačítko ►II.
Program se spustí.
Na displeji se zobrazí nastavený počet hodin, např. **8h** a odměřuje se, dokud prací program nezačne.
Potom se zobrazí doba trvání programu.

Upozornění: Doba trvání programu se v průběhu programu automaticky přizpůsobuje. Změna přednastavených hodnot programu, resp. nastavení programu může mít také za následek změnu doby trvání programu.

Po spuštění programu (pokud jste nastavili čas Doba skončení a prací program se ještě nespustil) můžete nastavený počet hodin změnit následovně:

1. Stiskněte tlačítko ►II.
2. Tlačítkem **Doba skončení –** nebo **+** změňte počet hodin.
3. Stiskněte tlačítko ►II.

Po spuštění programu můžete v případě potřeby přidat nebo vyjmout prádlo. → *Strana 26*

P+ Doplňující nastavení programu

Přehled všech přídatných nastavení, která lze zvolit v závislosti na příslušném programu, najdete od → *Strana 15*.

speedPerfect

Pro praní po kratší dobu se srovnatelnou účinností praní, ale s vyšší spotřebou energie oproti zvolenému programu bez nastavení speedPerfect .

Upozornění: Nepřekračujte maximální naplnění.
Přehled programů → *Strana 15*

ecoPerfect

Energeticky optimalizované praní díky snížení teploty při srovnatelném pracím účinku jako u zvoleného programu bez nastavení ecoPerfect .

Předpírka

(Prewash )

Pro silně zašpiněné prádlo.

Upozornění: Prací prostředek rozdělte do komory **I** a **II**.

Přídavné máchání

(Extra Rinse )

Přídavné máchání při mimořádně choulostivé pokožce a/nebo pro oblasti s velmi měkkou vodou.

Ochrana proti zmačkáním

(Less Ironing )



Redukuje zmačkání pomocí speciálního průběhu odstředování s následovným načechráním prádla a sníženými otáčkami odstředování.

Upozornění: Zvýšená zbytková vlhkost prádla.

System na odstraňování skvrn

(Select )

Celkem si lze vybrat ze 4 různých druhů skvrn.

	jedlý tuk/olej
	krev
	červené víno
	tráva

Pračka přizpůsobí prostřední teplotu praní, pohyb bubny a dobu namáčení cíleně druhu skvrny. Horká nebo studená voda, jemný nebo intenzivní pohyb prádla a dlouhé nebo krátké namáčení zabezpečí speciální průběh pracího programu pro příslušný druh skvrny. Skvrny tak budou optimálně vyprány.

Upozornění: Při delším stisknutí tlačítka probíhají hodnoty nastavení automaticky.

Obsluha spotřebiče

Příprava pračky

Upozornění: Pračka **musí být odborně nainstalovaná a připojená.** Od

→ *Strana 39*

1. Zapojte síťovou zástrčku.
2. Otevřete přívod vody.
3. Otevřete vkladací dvířka.
4. Zkontrolujte, zda je buben úplně prázdný. Příp. ho vyprázdněte.

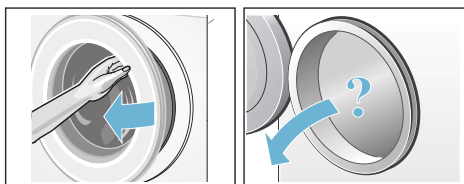

Zapnutí spotřebiče / volba programu

Stiskněte tlačítko ①. Spotřebič je zapnutý.

Poté se vždy zobrazí program přednastavený z výroby **bavlna**.

Můžete použít tento program, nebo zvolit jiný program. Voličem programů lze otáčet oběma směry.

Upozornění: Pokud jste aktivovali dětskou pojistku, musíte ji nejprve deaktivovat, teprve potom můžete nastavit jiný program. → *Strana 25*

U voliče programů svítí kontrolka a na displeji se zobrazí **přednastavení** pro zvolený program:

- teplota,
- rychlost odstředování,
- maximální naplnění střídavě s dobou trvání programu
- a upozornění na spotřebu vody a energie.

U spotřebičů s **vnitřním osvětlením bubnu**:

Po zapnutí spotřebiče, po otevření a zavření dvířek a po spuštění programu je buben osvětlený. Osvětlení zhasne automaticky.

Vložení prádla do bubnu

⚠ Varování

Nebezpečí ohrožení života!

Kusy prádla předem ošetřené čistícími prostředky obsahujícími rozpouštědla, např. odstraňovačem skvrn / pracím benzínem, mohou po vložení způsobit výbuch.

Prádlo předem důkladně vymáchejte ručně.

Upozornění

- Smíchejte velké a malé kusy prádla. Různě velké kusy prádla se při odstředování lépe rozdělí. Jednotlivé kusy prádla mohou vést k nevyváženosti.
- Dodržujte uvedené max. naplnění. Přeplnění zhoršuje výsledek praní a podporuje pomačkání prádla.

1. Roztřídněné kusy prádla protřepejte a vložte do bubnu.
2. Dbejte na to, abyste mezi dvířka a pryžovou manžetu nepřiskřípli prádlo, a dvířka zavřete.

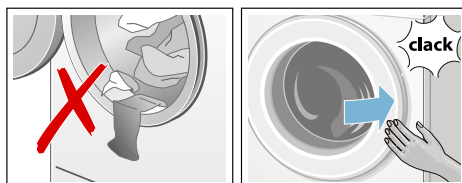

Kontrolka tlačítka ►|| bliká a na displeji se zobrazí nastavení programu.

Dávkování a plnění pracích a ošetrovacích prostředků

Pozor!

Poškození spotřebiče

Čistící prostředky a prostředky pro ošetření prádla před praním (např. prostředky na skvrny, spreje před praním) mohou poškodit povrch pračky, pokud se na něj dostanou.

Dbejte na to, aby se tyto prostředky nedostaly na povrch pračky. Případné zbytky spreje a jiné zbytky/kapky okamžitě otřete vlhkým hadrem.

Dávkování

Prací a ošetrovací prostředky dávkujte podle:

- tvrdosti vody; informace získáte u vodáren,
- pokynů výrobce uvedených na obalu,
- množství prádla,
- zašpinění → *Strana 14.*

Plnění

Varování

Podráždění očí/pokožky!

Při otvírání násypky na prací prostředky za provozu může prací/ ošetrovací prostředek vystříknout. Násypku otevírejte opatrně. Při kontaktu s pracím/ošetrovacím prostředkem důkladně vypláchněte oči, resp. omyjte pokožku. Při poškození vyhledejte lékařskou pomoc.

Upozornění: Husté aviváže a škroby zředte trochou vody. Zabráňte tak ucpání systému vedení pračky.

Prací a ošetrovací prostředek naplňte do příslušné komory:

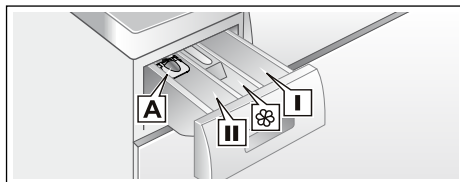

Odměrka **A** na tekuté prací prostředky

Komora **II** prací prostředek pro hlavní praní, změkčovací prostředek, bělicí prostředek, odstraňovač skvrn

Komora  aviváž, tekutý škrab; napřekračujte značku **max**

Komora **I** prací prostředek pro předpírku

1. Až nadoraz vytáhněte násypku na prací prostředky.
2. Naplňte prací prostředek a/nebo ošetrovací prostředek.
3. Zavřete násypku na prací prostředky.

Odměrka* na tekuté prací prostředky

* V závislosti na modelu

Pro dávkování tekutých pracích prostředků použijte odměrku:

1. Vytáhněte násypku na prací prostředky. Vložku zatlačte dolů a násypku vyjměte.
2. Odměrku posuňte dopředu, sklopte ji a nechte zaskočit.
3. Znovu nasadte násypku.

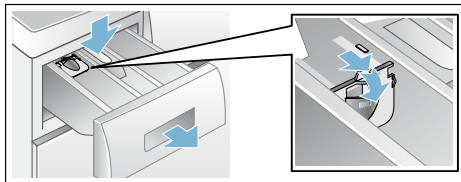

Upozornění: Odměrku nepoužívejte u gelových pracích prostředků, pracích prášků, programů s předpírkou, resp. při zvolené funkci doba skončení.

U modelů bez odměrky naplňte tekutý prací prostředek do příslušné dávkovací nádoby a vložte ji do bubnu.

Změna nastavení programu

Můžete použít přednastavené hodnoty pro toto praní, nebo je změnit.

Za tímto účelem stiskněte příslušné tlačítko tolikrát, dokud se nezobrazí požadované nastavení.

Upozornění: Při delším stisknutí tlačítka probíhají hodnoty nastavení až do konečné hodnoty automaticky. Pak ještě jednou stisknete tlačítko a můžete znovu změnit hodnoty nastavení.

Nastavení jsou aktivní bez potvrzení.

Po vypnutí pračky nezůstanou zachovaná.

Přednastavené hodnoty programů
→ *Strana 21*

Volba doplňujících nastavení programu

Zvolením přídavných nastavení můžete prací proces ještě lépe přizpůsobit svému prádlu.

Nastavení lze přidat, resp. zrušit v závislosti na postupu programu.

Když je nastavení aktivní, svítí kontrolky tlačítek.

Po vypnutí pračky nezůstanou nastavení zachována.

Přídavná nastavení programu
→ *Strana 22*

Spuštění programu

Stiskněte tlačítko ►II. Kontrolka svítí a program se spustí.

Na displeji se během programu zobrazují doba skončení, resp. po spuštění pracího programu jeho doba trvání a symboly postupu programu. Displej → *Strana 12*

Upozornění: Rozpoznání pěny

Jestliže na displeji svítí navíc symbol , zjistila pračka během pracího programu příliš mnoho pěny a poté automaticky zařadila máchací cykly navíc pro odstranění pěny.

Při příštím praní se stejným množstvím prádla snižte dávkování pracího prostředku.



Pokud chcete program zabezpečit proti neúmyslné změně nastavení, aktivujte následujícím způsobem dětskou pojistku.

Dětská pojistka

( 3 sec.)

Pračku můžete zajistit proti neúmyslné změně nastavených funkcí. Za tímto účelem aktivujte dětskou pojistku.

Pro **aktivaci/deaktivaci** držte cca 3 sekundy současně stisknutá tlačítka **Doba skončení** – a +. Na displeji se zobrazí symbol .

-  svítí: Dětská pojistka je aktivní.
-  krátce zabliká: Je aktivní dětská pojistka a otočili jste volič programů nebo stiskli některé tlačítko.

Upozornění: Dětská pojistka zůstane aktivovaná i po vypnutí pračky. Před příští volbou programu dětskou pojistku deaktivujte.

Přidání prádla

Po spuštění programu můžete v případě potřeby přidat nebo vyjmout prádlo.

Za tímto účelem stiskněte tlačítko ►II.

Kontrolka tlačítka ►II bliká a pračka kontroluje, zda lze přidat prádlo.

Když na displeji:

- svítí **oba** symboly - P - a ©, lze přidat prádlo,
- svítí - P -, nelze přidat prádlo.

Pro pokračování programu stiskněte tlačítko ►II. Program bude automaticky pokračovat.

Upozornění

- Při přidávání nenechávejte dvířka otevřená delší dobu – mohla by vytéct voda z prádla.
- Při velkém množství vody, vysoké teplotě nebo otáčejícím se bubnu zůstanou dvířka z bezpečnostních důvodů zablokovaná a přidání prádla není možné.
- Indikace naplnění není při přidání aktivní.

Změna programu

Jestliže jste nedopatřením spustili nesprávný program, můžete program změnit následujícím způsobem:

1. Stiskněte tlačítko ►II.
2. Zvolte jiný program.
3. Stiskněte tlačítko ►II. Nový program začne od začátku.

Přerušení programu

U programů s vysokou teplotou:

1. Stiskněte tlačítko ►II.
2. Nechte prádlo vychladnout: Zvolte: **máchání**.
3. Stiskněte tlačítko ►II.

U programů s nízkou teplotou:

1. Stiskněte tlačítko ►II.
2. Zvolte **odstředění** nebo **odčerpání**.
3. Stiskněte tlačítko ►II.

Konec programu při stop po máchání

Na displeji bliká ☐ a zobrazí se přednastavená rychlost odstředování a zbývající doba trvání zvoleného programu.

Pro pokračování programu:

- stiskněte tlačítko ►II, nebo
- změňte rychlost odstředování, resp. nastavte volič programů na **odčerpání** a poté stiskněte tlačítko ►II.

Konec programu

Na displeji se zobrazí - 0 - a ©. Kontrolka tlačítka ►II zhasne.

Vyjmutí prádla / vypnutí spotřebiče

1. Otevřete dvířka a vyjměte prádlo.
2. Stiskněte tlačítko ①. Spotřebič je vypnutý.
3. Zavřete přívod vody.

Upozornění: U modelů s AquaStop není nutné.

Upozornění

- Nezapomeňte v bubnu žádné prádlo. Při dalším praní by se mohlo prádlo srazit nebo by mohlo něco obarvit.
- Odstraňte z bubnu a pryžové manžety případné předměty – nebezpečí koroze.
- Pryžovou manžetu dosucha otřete.

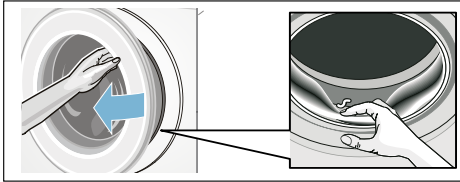

- Dvířka a násypku nechte otevřené, aby mohla vyschnout zbytková voda. → *Strana 29*
- Počkejte vždy až na konec programu, protože jinak může být spotřebič ještě zablokovaný. Potom spotřebič zapněte a počkejte na odblokování.
- Pokud na konci programu nesvíí displej, je aktivní režim úspory energie. Pro aktivaci stiskněte libovolné tlačítko.



Nastavení spotřebiče

Můžete změnit následující nastavení:

- hlasitost signálů tlačítek a upozorňujících signálů (např. na konci programu) a/nebo
- aktivovat/deaktivovat funkci automatického vypnutí spotřebiče a/ nebo → *Strana 8*
- zapnout/vypnout signál upozorňující na údržbu bubnu (v závislosti na modelu). Od → *Strana 15*

Pro změnu nastavení musíte vždy nejprve aktivovat režim nastavení.

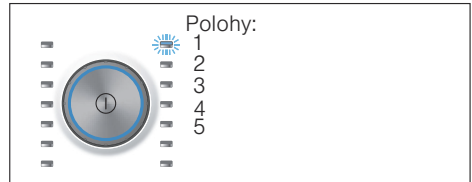

Aktivace režimu nastavení

1. Stiskněte tlačítko . Spotřebič je zapnutý a v poloze 1 se zobrazí program **bavlna**.
2. Stiskněte tlačítko **Teplota** a současně otočte volič programů doprava do polohy 2. Uvolněte tlačítko.

Je aktivovaný režim nastavení a na displeji se zobrazí přednastavená hlasitost upozorňujících signálů.

Nyní můžete změnit nastavení:

Změna hlasitosti signálů

Pomocí tlačítka **Doba skončení +** nebo **-** změňte v poloze voliče programů:

- 2: hlasitost upozorňujících signálů a/ nebo
- 3: hlasitost signálů tlačítek.



- 0 = vyp.,
- 1 = tichý,
- 2 = střední,
- 3 = hlasitý,
- 4 = velmi hlasitý

Ukončení režimu nastavení nebo:

Aktivace/deaktivace automatického vypnutí spotřebiče

Tlačítkem **Doba skončení +** nebo **-** zapněte (On) nebo vypněte (OFF) v poloze voliče programů 4 funkci automatického vypnutí.

Ukončení režimu nastavení nebo:

Zapnutí/vypnutí signálu upozorňujícího na údržbu bubnu

V závislosti na modelu

Tlačítkem **Doba skončení +** nebo **-** zapněte (On) nebo vypněte (OFF) v poloze voliče programů 5 upozorňující signál **čištění bubnu**.

Ukončení režimu nastavení

Pro ukončení a uložení nastavení stiskněte tlačítko .

Spotřebič je vypnutý. Zvolená nastavení budou účinná po příštím zapnutí.

Senzory

Množstevní automatika

Podle druhu prádla a naplnění přizpůsobí množstevní automatika spotřebu vody a dobu trvání programu optimálně pro každý program.

Systém kontroly rovnoměrného rozložení prádla

Automatický systém kontroly rovnoměrného rozložení prádla detekuje nevyváženost a opakovaným náběhem odstředování zajišťuje rovnoměrné rozložení prádla.

V případě velmi nerovnoměrného rozložení prádla se z bezpečnostních důvodů sníží rychlost odstředování nebo se odstředování neprovede.

Upozornění: Do bubnu dejte malé a velké kusy prádla. → *Strana 23*, → *Strana 34*

Aquasenzor

V závislosti na modelu

Aquasenzor kontroluje během máchání stupeň zakalení máchací vody (zakalení je způsobeno nečistotami a zbytky pracího prostředku). V závislosti na zakalení vody se stanoví doba trvání a počet máchacích cyklů.



Čištění a údržba

Varování

Nebezpečí ohrožení života!

Při kontaktu se součástmi pod napětím hrozí nebezpečí úrazu elektrickým proudem.

Vypněte spotřebič a vytáhněte síťovou zástrčku ze zásuvky.

Varování

Nebezpečí otravy!

Při používání čisticích prostředků obsahujících rozpouštědla, např. čisticího benzínu, mohou vznikat jedovaté páry.

Nepoužívejte čisticí prostředky obsahující rozpouštědla.

Pozor!

Poškození spotřebiče

Čisticí prostředky obsahující rozpouštědla, např. čisticí benzín, mohou poškodit povrchy a součásti spotřebiče.

Nepoužívejte čisticí prostředky obsahující rozpouštědla.

Takto zabráníte tvorbě biofilmu a nepříjemnému zápachu:

Upozornění

- Zajistěte důkladné větrání místnosti, ve které je pračka nainstalovaná.
- Nechte dvířka a násypku na prací prostředky mírně pootevřené, když pračku nepoužíváte.
- Občas perte pomocí programu na **bavlna 60 °C** při použití univerzálního pracího prášku.

Plášť pračky / ovládací panel

- Plášť a ovládací panel otřete měkkým vlhkým hadrem.
- Zbytky pracích prostředků ihned odstraňte.
- Čištění proudem vody je zakázáno.

Prací buben

Používejte čisticí prostředky bez chlóru, nepoužívejte ocelovou drátěnku.

Při zápachu v pračce, resp. pro čištění bubny nechte bez prádla proběhnout program **čištění bubny 90 °C**. Použijte univerzální prací prášek.

Odstraňování vodního kamene

Při správném dávkování pracího prostředku není odstraňování vodního kamene nutné. V případě potřeby ho provádějte podle údajů výrobce prostředku na odstraňování vodního kamene. Vhodné odstraňovače vodního kamene si můžete koupit na naší internetové stránce nebo u servisní služby. → *Strana 36*

Násypka na prací prostředky a její přihrádka

Pokud jsou zde zbytky pracího prostředku nebo aviváže:

1. Vytáhněte násypku na prací prostředky. Vložku zatlačte dolů a násypku vyjměte.
2. Vyjměte vložku: Prstem ji vytlačte zdola nahoru.

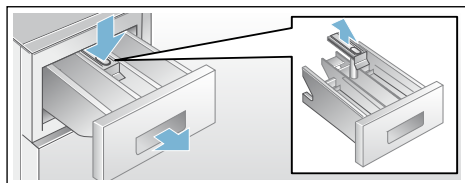

3. Vaničku a vložku vyčistěte vodou a kartáčkem a vysušte je. Vyčistěte také vnitřek přihrádky.
4. Nasaďte vložku a nechte ji zaskočit (váleček nasaďte na vodičí čep).
5. Zasuňte násypku na prací prostředky.

Upozornění: Násypku nechte otevřenou, aby mohla vyschnout zbytková voda.

Ucpané čerpadlo, nouzové vypuštění

Varování Nebezpečí opaření!

Prací roztok je při praní s vysokými teplotami horký. Při kontaktu s horkým pracím roztokem může dojít k opaření. Nechte prací roztok vychladnout.

1. Zavřete přívod vody, aby nepřitékala další voda a nemusela se vypustit čerpadlem.
2. Spotřebič vypněte. Vytáhněte síťovou zástrčku ze zásuvky.
3. Otevřete a sejměte krytku pro údržbu.

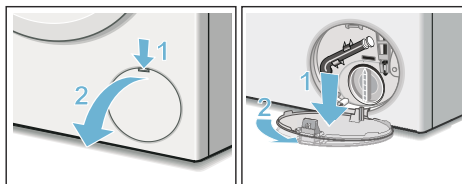

4. Vyndejte z držáku vypouštěcí hadici. Vytáhněte uzavírací krytku, nechte prací roztok vytéct do vhodné nádoby. Nasaďte uzavírací krytku a vypouštěcí hadici nasaďte do držáku.

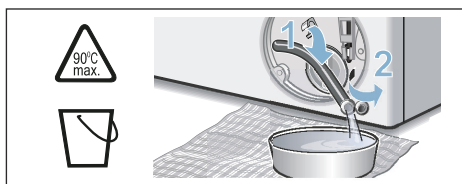

5. Opatrně odšroubujte krytku čerpadla, může vytékat zbytková voda. Vyčistěte vnitřní prostor, závit krytky čerpadla a těleso čerpadla. Oběžné kolo čerpadla musí mít možnost se otáčet. Krytku čerpadla nasaďte zpět a zašroubujte. Držadlo musí být svisle.

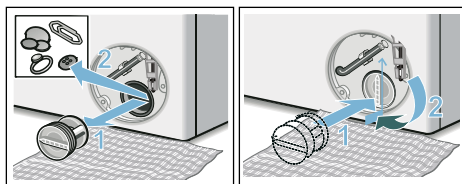

6. Nasaďte krytku pro údržbu, nechte ji zaskočit a zavřete ji.

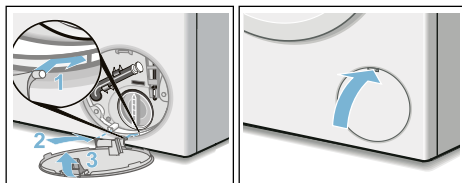

Upozornění: Abyste zabránili tomu, že při příštím praní odteče nevyužitý prací prostředek do odtoku: Nalijte 1 l vody do komory **II** a spusťte program **odčerpání**.

Ucpaná odtoková hadice na sifonu

1. Spotřebič vypněte. Vytáhněte síťovou zástrčku ze zásuvky.
2. Povolte hadicovou objímku. Opatrně vytáhněte odtokovou hadici (zbytková voda).
3. Vyčistěte odtokovou hadici a hrdlo sifonu.

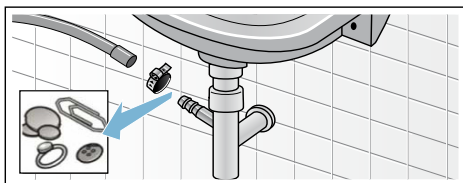

4. Nasadte opět odtokovou hadici a místo připojení zajistěte hadicovou sponou.

Ucpané sítko v přívodu vody

K tomuto účelu nejdříve odtlakujte vodu v přívodní hadici:

1. Zavřete přívod vody.
2. Zvolte libovolný program kromě máchání/odstředování/odčerpání.
3. Stiskněte tlačítko **▶II**. Nechejte program cca 40 sekund běžet.
4. Stiskněte tlačítko **⓪**. Spotřebič je vypnutý.
5. Vytáhněte síťovou zástrčku ze zásuvky.

Potom vyčistěte sítko.

1. Odpojte hadici od přívodu vody. Vyčistěte sítko malým kartáčkem.

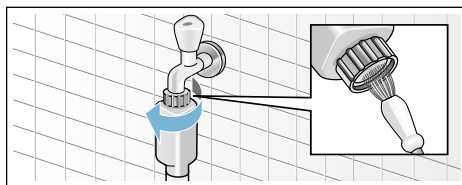

2. U modelů Standard a Aqua-Secure vyčistěte sítko na zadní straně spotřebiče: Odmontujte hadici na zadní straně spotřebiče. Vyndejte sítko kleštěmi a vyčistěte je.

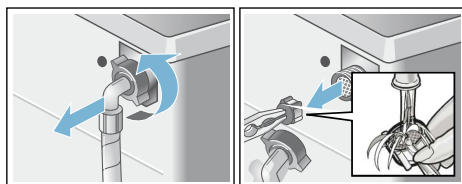

3. Připojte hadici a zkontrolujte těsnost.

Co dělat v případě poruchy?

Nouzové odblokování

Např. při výpadku proudu

Po obnovení napájení pokračuje program dále.

Pokud byste chtěli přesto prádlo vyjmout, lze dvířka otevřít následujícím způsobem:

Varování

Nebezpečí opaření!

Při praní s vysokými teplotami může dojít při kontaktu s horkým pracím roztokem a prádlem k opaření. Případně prádlo nechte napřed vychladnout.

Varování

Nebezpečí poranění!

Při sáhnutí do točícího se bubnu si můžete poranit ruce. Nesahejte do točícího se bubnu. Počkejte, až se buben přestane točit.

Pozor!

Škody způsobené vodou



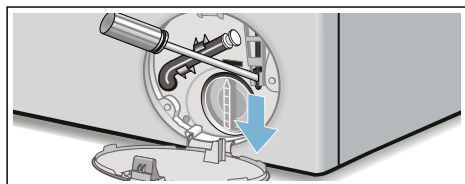

Vytékající voda může způsobit materiální škody.

Neotevírejte dvířka, pokud je za sklem vidět voda.

1. Spotřebič vypněte. Vytáhněte síťovou zástrčku ze zásuvky.
2. Vypusťte prací roztok. → *Strana 30*
3. Pomocí náradí vytáhněte nouzové odblokování dolů a uvolněte ho. Pak lze dvířka otevřít.





Upozornění na displeji

Ukazatel	Příčina/odstranění
- P - a 	Dvířka jsou odblokovaná. Můžete přidat prádlo.
- P -	<ul style="list-style-type: none"> ■ Teplota je příliš vysoká. Počkejte, dokud teplota neklesne. ■ Příliš vysoká hladina vody. Nelze přidávat prádlo. Příp. ihned zavřete dvířka. Pro pokračování programu stiskněte tlačítko ►II.
Bliká 	<ul style="list-style-type: none"> ■ Příp. může být přiskřípnuté prádlo. Ještě jednou otevřete a zavřete dvířka a stiskněte tlačítko ►II. ■ Dvířka přitlačte, příp. odstraňte uskřípnuté prádlo a dvířka znovu přitlačte. ■ Příp. spotřebič vypněte a znovu zapněte; nastavte program a proveďte individuální nastavení; spusťte program.
Svítil 	<ul style="list-style-type: none"> ■ Otevřete úplně přívod vody. ■ Zalomená nebo přiskřípnutá přívodní hadice. ■ Příliš nízký tlak vody. Vyčistěte sítko. → <i>Strana 31</i>
E:18	<ul style="list-style-type: none"> ■ Ucpané čerpadlo pracího roztoku. Vyčistěte čerpadlo pracího roztoku. → <i>Strana 30</i> ■ Ucpaná odtoková hadice / odtoková trubka. Vyčistěte odtokovou hadici u sifonu. → <i>Strana 31</i>
E:23	Voda v záchytné vaně na dně, netěsnost spotřebiče. Zavřete vodovodní kohoutek. Zavolejte servisní službu! → <i>Strana 36</i>
	Aktivovaná dětská pojistka; deaktivujte ji. → <i>Strana 25</i>
Svítil 	Rozpoznáno příliš velké množství pěny, byly přidány máchací cykly navíc. Při příštím praní se stejným množstvím prádla snižte dávkování pracího prostředku.
Bliká kontrolka programu čištění bubnu* * V závislosti na modelu	<p>Nechte proběhnout program čištění bubnu 90 °C nebo některý program na 60 °C pro čištění a údržbu bubnu a vany pračky.</p> <p>Upozornění</p> <ul style="list-style-type: none"> ■ Program nechte proběhnout bez prádla. ■ Použijte univerzální prací prášek nebo prací prášek s bělidly. Abyste zabránili tvorbě pěny, použijte pouze polovinu množství pracího prostředku doporučeného výrobcem pracího prostředku. Nepoužívejte prací prostředek na vlnu nebo na jemné prádlo. ■ Zapnutí/vypnutí upozorňujícího signálu → <i>Strana 28</i>
Jiná hlášení	Spotřebič vypněte, počkejte 5 sekund a znovu zapněte. Pokud se hlášení zobrazí znovu, zavolejte servisní službu. → <i>Strana 36</i>

Co dělat v případě poruchy?

Poruchy	Příčina/odstranění
Vytéká voda.	<ul style="list-style-type: none"> ■ Řádně upevněte nebo vyměňte odtokovou hadici. ■ Dotáhněte závit přívodní hadice.
Nenatéká voda. Nebyl spláchnutý prací prostředek.	<ul style="list-style-type: none"> ■ Nestiskli jste tlačítko ►II? ■ Je otevřený přívod vody? ■ Není příp. ucpané sítko? Vyčistěte sítko. → <i>Strana 31</i> ■ Není zalomená nebo přiskřípnutá přívodní hadice?
Dvířka nelze otevřít.	<ul style="list-style-type: none"> ■ Je aktivní bezpečnostní funkce. Přerušení programu? → <i>Strana 26</i> ■ Nezvolili jste ☐ (stop po máchání = bez závěrečného odstředování)? → <i>Strana 26</i> ■ Dvířka lze otevřít pouze pomocí nouzového odblokování? → <i>Strana 32</i>
Program se nespustí.	<ul style="list-style-type: none"> ■ Nestiskli jste tlačítko ►II nebo jste zvolili čas Doba skončení ? ■ Jsou zavřená dvířka? ■ Není aktivovaná dětská pojistka ☹? Deaktivujte ji. → <i>Strana 25</i>
Krátké trhavé pohyby / pootočení bubnu po spuštění programu.	Nejedná se o závadu – po spuštění programu se mohou na základě interního testu motoru objevit krátké trhavé pohyby bubnu.
Prací roztok se neodčerpává.	<ul style="list-style-type: none"> ■ Nezvolili jste ☐ (stop po máchání = bez závěrečného odstředování)? → <i>Strana 26</i> ■ Vyčistěte čerpadlo pracího roztoku. → <i>Strana 30</i> ■ Vyčistěte odtokovou trubku a/nebo odtokovou hadici.
V bubnu není vidět voda.	Nejedná se o závadu – voda je mimo viditelnou oblast.
Výsledek odstředování není uspokojivý. Prádlo je mokré / příliš vlhké.	<ul style="list-style-type: none"> ■ Nejedná se o závadu – kontrolní systém nevyváženosti přerušil odstředování kvůli nerovnoměrnému rozložení prádla. Rozmístěte v bubnu malé a velké kusy prádla. ■ Nezvolili jste Ochrana proti zmačkáním (v závislosti na modelu)? → <i>Strana 22</i> ■ Nezvolili jste příliš nízké otáčky?
Opakovaný náběh odstředování.	Nejedná se o závadu – systém kontroly rovnoměrného rozložení prádla se snaží vyrovnat nerovnoměrné rozložení prádla.
Program trvá déle než obvykle.	<ul style="list-style-type: none"> ■ Nejedná se o závadu – systém kontroly rovnoměrného rozložení prádla se snaží vyrovnat nerovnoměrné rozložení prádla opakovaným rozmístěním prádla. ■ Nejedná se o závadu – je aktivní systém kontroly pěny – přidá se jeden proces máchání.
Doba trvání programu se během pracího cyklu mění.	Nejedná se o závadu – průběh programu je optimalizován pro příslušný prací proces. Tak může dojít ke změně doby trvání, která je zobrazená na displeji.
Zbytková voda v komoře ☹ pro ošetřovací prostředky.	<ul style="list-style-type: none"> ■ Nejedná se o závadu – nedojde ke snížení účinnosti ošetřovacího prostředku. ■ Příp. vyčistěte vložku.

Poruchy	Příčina/odstranění
Zápach v pračce.	Nechte proběhnout program čištění bubnu nebo bavlna 90 °C bez prádla. Použijte univerzální prací prášek nebo prací prášek s bělidlý. Upozornění: . Abyste zabránili tvorbě pěny, použijte pouze polovinu množství pracího prostředku doporučeného výrobcem pracího prostředku. Nepoužívejte prací prostředek na vlnu nebo na jemné prádlo.
Na displeji svítí symbol  . Příp. z násypky na prací prostředky vytéká pěna.	Nepoužili jste příliš mnoho pracího prostředku? Smíchejte polévkovou lžiči aviváže s 1/2 l vody a směs nalijte do komory II (Nepoužívejte na outdoorové a pěnové textilie!). Při příštím praní snižte dávkování pracího prostředku.
Velká hlučnost, vibrace a „pochodování“ pračky při odstředování.	<ul style="list-style-type: none"> ■ Je spotřebič vyrovnaný do vodorovné polohy? Vyrovnajte spotřebič. → <i>Strana 44</i> ■ Jsou nožičky spotřebiče zajištěné? Zajistěte nožičky spotřebiče. → <i>Strana 44</i> ■ Jsou odstraněné přepravní pojistky? Odstraňte přepravní pojistky. → <i>Strana 40</i>
Displej/kontrolky během provozu nefungují.	<ul style="list-style-type: none"> ■ Výpadek elektrického proudu? ■ Zareagovaly pojistky? Zapněte/vyměňte pojistky. ■ Pokud se porucha vyskytne znovu, zavolejte servisní službu.
Zbytky pracího prostředku na prádle.	<ul style="list-style-type: none"> ■ Bezfosfátové prací prostředky ojedinele obsahují částice nerozpustné ve vodě. ■ Zvolte máchání nebo prádlo po vyprání vykartáčujte.
Při přerušení se na displeji zobrazí - P - .	<ul style="list-style-type: none"> ■ Příliš vysoká hladina vody. Nelze přidávat prádlo. Příp. ihned zavřete dvířka. ■ Pro pokračování programu stiskněte tlačítko ►II.
Při přerušení se na displeji zobrazí - P - a  .	Dvířka jsou odblokovaná. Můžete přidat prádlo.
Nemůžete-li poruchu odstranit sami (po vypnutí/zapnutí) nebo je-li nutná oprava:	<ul style="list-style-type: none"> ■ Vypněte spotřebič a vytáhněte síťovou zástrčku ze zásuvky. ■ Zavřete přívod vody a zavolejte servisní službu.



Servisní služba

Nemůžete-li poruchu odstranit sami, obraťte se prosím na naši servisní službu. → Obálka

Vždy najdeme vhodné řešení, abychom předešli zbytečným návštěvám techniků.

Servisní službě udejte číselné označení výrobku (E-Nr.) a výrobní číslo (FD) spotřebiče.

E-Nr. _____ FD _____

E-Nr. Číselné označení výrobku
FD Výrobní číslo

Tyto údaje najdete *v závislosti na modelu:

na vnitřní straně dvířek* / otevřené krytce pro údržbu* a na zadní straně spotřebiče.

Důvěřujte kompetentnosti výrobce.

Obraťte se na nás. Tím si zajistíte, že oprava bude provedena vyškolenými servisními techniky a s originálními náhradními díly.



Hodnoty spotřeby

Spotřeba energie a vody, doba trvání programu a zbytková vlhkost u hlavních pracích programů

(přibližné údaje)

Program	Naplnění	Spotřeba energie*	Spotřeba vody*	Doba trvání programu*
bavlna 20 °C	9 kg	0,25 kWh	90 l	2 ¾ h
bavlna 40 °C	9 kg	1,10 kWh	90 l	3 h
bavlna 60 °C	9 kg	1,16 kWh	90 l	2 ¾ h
bavlna 90 °C	9 kg	2,14 kWh	100 l	2 ¾ h
nemač. prádlo 40 °C	4 kg	0,71 kWh	64 l	2 h
mix 40 °C	4 kg	0,60 kWh	45 l	1 ¼ h
jemné / hedvábní 30 °C	2 kg	0,19 kWh	37 l	¾ h
vlna 30 °C	2 kg	0,19 kWh	41 l	¾ h











Program	Přibližné údaje o zbytkové vlhkosti**			
	WM16... max. 1 600 ot/min	WM14... max. 1 400 ot/min	WM12... max. 1 200 ot/min	WM10... max. 1 000 ot/min
bavlna	44 %	48 %	53 %	62 %
nemač. prádlo	40 %	40 %	40 %	40 %
jemné / hedvábní	30 %	30 %	30 %	30 %
vlna	45 %	45 %	45 %	45 %

* Hodnoty se liší od uvedených hodnot podle tlaku vody, tvrdosti vody, teploty přiváděné vody, pokojové teploty, druhu, množství a zašpinění prádla, použitého pracího prostředku, kolísání síťového napětí a zvolených přídatných funkcí.

** Údaje o zbytkové vlhkosti na základě omezení rychlosti odstředování a maximálního naplnění v závislosti na programu.

Nejefektivnější programy pro bavlněné textilie

Následující programy (standardní programy, označené ) jsou vhodné pro praní běžně zašpiněných bavlněných textilií a jsou nejefektivnější ohledně kombinované spotřeby energie a vody.

Standardní programy na bavlnu podle nařízení (EU) č. 1015/2010		
Program + teplota + tlačítko	Naplnění	Přibližná doba trvání programu
 bavlna +  +  ecoPerfect 	9 kg	4 ¾ h
 bavlna +  +  ecoPerfect 	4,5 kg	4 ½ h
 bavlna +  +  ecoPerfect 	4,5 kg	4 ½ h

Nastavení programu k testování a označení energetickým štítkem podle nařízení 2010/30/EU se studenou vodou (15 °C).
Údaj teploty programu se řídí podle teploty uvedené na visačce textilie. Skutečná teplota praní se může od uvedené teploty programu z důvodu úspory energie lišit.

Technické údaje

Rozměry:

850 x 600 x 590 mm

(výška x šířka x hloubka)

Hmotnost:

70–85 kg (v závislosti na modelu)

Síťová přípojka:

Síťové napětí 220 – 240 V, 50 Hz

Jmenovitý proud 10 A

Jmenovitý výkon 1 900 – 2 300 W

Tlak vody:

100 – 1 000 kPa (1–10 bar)

Příkon ve vypnutém stavu:

0,12 W

Příkon v nevypanutém stavu:

0,43 W

Instalace a připojení

Rozsah dodávky

Upozornění: Zkontrolujte, zda nedošlo k poškození spotřebiče při přepravě. Poškozený spotřebič neuvádějte do provozu. Při reklamacích se obraťte na prodejce, u kterého jste spotřebič zakoupili, nebo na naši servisní službu.
→ Strana 36

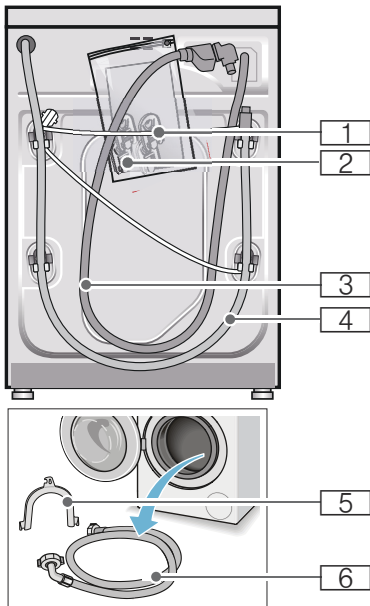

1 Síťový kabel

2 Sáček:

- Návod k použití a instalaci
- Seznam servisních služeb*
- Záruka*
- Krytky otvorů po odstranění přepravních pojistek
- Adaptér s těsnicím kroužkem
21 mm = 1/2" na
26,4 mm = 3/4" *

3 Přívodní hadice u modelu Aquastop

4 Odtoková hadice

5 Koleno pro upevnění odtokové hadice*

6 Přívodní hadice u modelů Standard/Aqua-Secure

* V závislosti na modelu

Navíc je pro připojení odtokové hadice k sifonu zapotřebí hadicová spona o \varnothing 24–40 mm (specializovaná prodejna).

Potřebné nářadí

■ Vodováha k vyrovnání

■ Klíče:

- OK 13 pro vyšroubování přepravních pojistek
- a OK 17 pro vyrovnání nožiček spotřebiče.

Bezpečnostní pokyny

Varování

Nebezpečí poranění!

- Pračka má velkou hmotnost. Při zvedání/přepravě pračky buďte opatrní.
- Při nazdvihnutí pračky za vyčnívající součásti (např. dvířka) se mohou součásti ulomit a způsobit poranění. Nezvedejte pračku za vyčnívající součásti.
- Při nesprávném vedení hadic a síťových kabelů hrozí nebezpečí zakopnutí a poranění. Hadice a kabely vedte tak, aby nehrozilo nebezpečí zakopnutí o ně.

Pozor!

Poškození spotřebiče

Zamrzlé hadice se mohou roztrhnout nebo prasknout.

Neinstalujte pračku v prostorech ohrožených mrazem a/nebo venku.

Pozor!

Škody způsobené vodou

V místě připojení přívodní a odtokové hadice je vysoký tlak vody. Aby se zabránilo netěsnostem nebo škodám způsobeným vodou, bezpodmínečně dodržujte pokyny v této kapitole!

Upozornění

- Dodatečně ke zde uvedeným pokynům mohou platit zvláštní předpisy příslušné vodárny a elektrorozvodných závodů.
- V případě pochyb nechejte pračku připojit odborníkem.

Plocha pro instalaci

Upozornění: Důležitá je stabilita, aby pračka nepochodovala!

- Plocha pro instalaci musí být pevná a rovná.
- Nevhodné jsou měkké podlahy / podlahové krytiny.

Instalace na podstavec nebo na podlahu nad dřevěným trámovým stropem

Pozor!

Poškození spotřebiče

Pračka může při odstředování „pochodovat“ a z podstavce se převrátit/spadnout.

Nožičky spotřebiče bezpodmínečně upevněte příchytkami.

Obj. č. WMZ 2200, WX 9756, Z 7080X0

Upozornění: Na podlaze nad dřevěným trámovým stropem postavte pračku:

- pokud možno do rohu,
- na vodovzdornou dřevěnou desku (silnou min. 30 mm), která je pevně přišroubovaná k podlaze.

Instalace na podstavec se zásuvkou

Obj. č. podstavce: WMZ 20490, WZ 20490, WZ 20510, WZ 20520

Vestavba spotřebiče do kuchyňské linky

Varování

Ohrožení života!

Při kontaktu se součástmi pod napětím hrozí nebezpečí úrazu elektrickým proudem.

Neodstraňujte krycí desku spotřebiče.

Upozornění

- Nutná šířka výklenku 60 cm.
- Pračku instalujte pouze pod souvislou pracovní desku, která je pevně spojená se sousedními skříňkami.

Odstranění přepravních pojistek

Pozor!

Poškození spotřebiče

- Spotřebič je při přepravě zajištěný přepravními pojistkami. Neodstraněné přepravní pojistky mohou při provozu pračky poškodit např. buben. Před prvním použitím bezpodmínečně kompletně odstraňte všechny 4 přepravní pojistky. Pojistky uschovejte.
- Abyste při pozdější přepravě zabránili poškození, opět pro zajištění při přepravě bezpodmínečně namontujte přepravní pojistky.

Upozornění: Šrouby a objímky uschovejte.

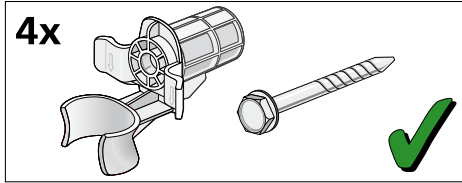

1. Hadice vyjměte z držáků.

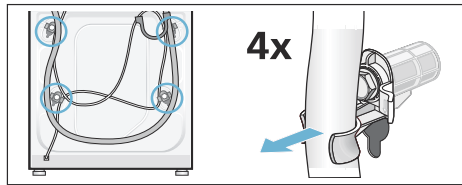

2. Klíčem vel. 13 vyšroubujte a odstraňte všechny 4 šrouby přepravních pojistek. Odstraňte objímky. Přitom vyjměte síťový kabel z držáků.

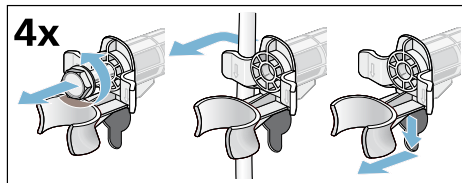

3. Nasadte krytky. Zajistěte je zatlačením na aretační háčky.

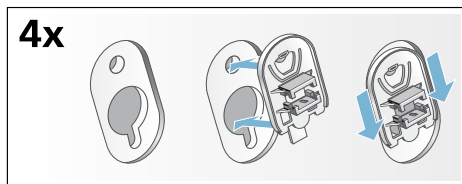

Délky hadic a přívodních kabelů

■ Připojení vlevo

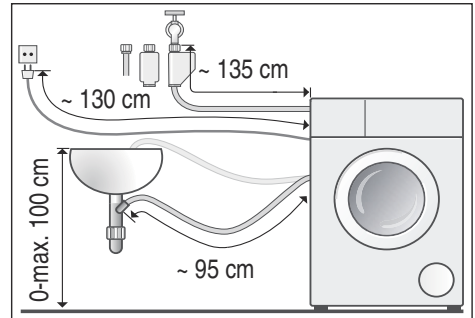

■ Připojení vpravo

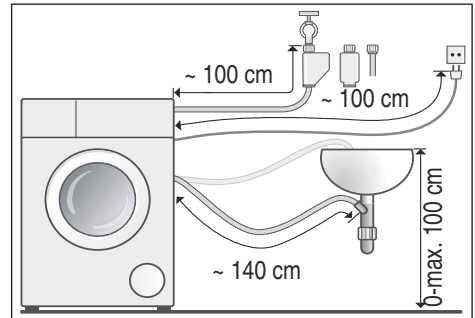

Tip: Ve specializované prodejně nebo u servisní služby lze obdržet:

- prodloužení pro hadici Aquastop, resp. přívodní hadici studené vody (cca 2,50 m); obj. č. WM Z2380, WZ 10130, CZ 11350, Z 7070X0,
- delší přívodní hadici (cca 2,20 m) pro model Standard; číslo dílu pro servisní službu: 00353925.

Přívod vody

Varování

Nebezpečí ohrožení života!

Při kontaktu se součástmi pod napětím hrozí nebezpečí úrazu elektrickým proudem.

Bezpečnostní ventil Aquastop neponořujte do vody (součástí je elektrický ventil).

Upozornění

- Pračku používejte pouze se studenou pitnou vodou.
 - Nepřipojujte pračku k baterii beztlakého bojleru.
 - Použijte pouze dodanou přívodní hadici nebo hadici zakoupenou ve specializované autorizované prodejně, nikoli použitou hadici.
 - Přívodní hadice se nesmí zalamovat nebo přiskřípnout.
 - Přívodní hadice se nesmí upravovat (zkracovat, přerézávat) (nebyla by pak již zaručena pevnost).
 - Šroubení utahujte pouze ručně. Pokud šroubení utáhnete nářadím (kleštěmi) příliš pevně, může dojít k poškození závitů.
 - Při připojení k přívodu vody 21 mm = 1/2" nejprve namontujte adaptér* s těsnícím kroužkem 21 mm = 1/2" na 26,4 mm = 3/4".
- * V závislosti na modelu

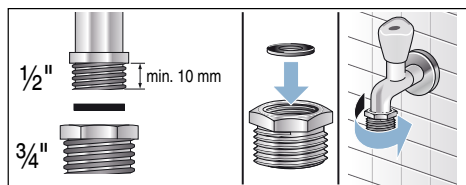

Optimální tlak vody ve vodovodní síti

Minimálně 100 kPa (1 bar)

Maximálně 1 000 kPa (10 bar)

Při otevřeném přívodu vody vyteče nejméně 8 l/min.

Při vyšším tlaku vody namontujte redukční ventil.

Připojení

Přívodní hadici připojte k přívodu vody (26,4 mm = 3/4") a ke spotřebiči (u modelů s funkcí Aquastop není nutné, nainstalovaná napevno):

- Model: **Standard**

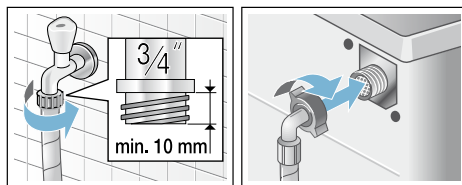

- Model: **Aqua-Secure**

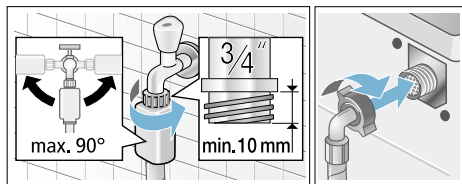

- Model: **Aquastop**

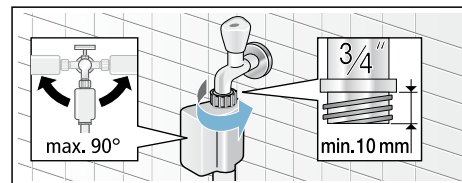

Upozornění: Opatrně otevřete přívod vody a zkontrolujte těsnost přípojek. Na šroubový spoj působí tlak vodovodního potrubí.

Odtok vody

⚠ Varování

Nebezpečí opaření!

Při praní s vysokými teplotami může dojít při kontaktu s horkým pracím roztokem, např. při odčerpání horkého pracího roztoku do umyvadla, k opaření. Nesahejte do horkého pracího roztoku.

Pozor!

Škody způsobené vodou

Když odtoková hadice vlivem vysokého tlaku při odčerpávání vyklouzne z umyvadla nebo z místa připojení, může vytékající voda způsobit škody. Zajistěte odtokovou hadici proti vyklouznutí.

Pozor!

Poškození spotřebiče/textilí

Když se konec odtokové hadice ponoří do odčerpané vody, může se voda nasát zpět do spotřebiče a poškodit spotřebič nebo textilie.

Dbejte na to, aby:

- odtok v umyvadle nebyl uzavřený zátkou,
- konec odtokové hadice nebyl ponořený do odčerpané vody,
- voda dostatečně rychle odtékala.

Upozornění: Odtokovou hadici nezalamujte ani nevytahujte do délky.

Připojení

■ Odtok do umyvadla

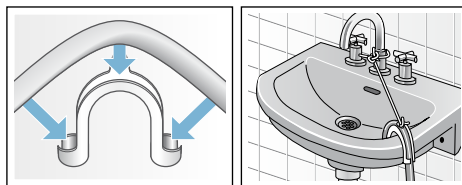

■ Odtok do sifonu

Místo připojení se musí zajistit hadicovou sponou, \varnothing 24–40 mm (specializovaná prodejna).

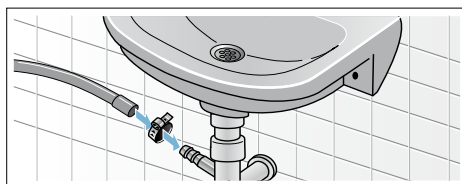

■ Odtok do plastové trubky s pryžovým hrdlem nebo do odtokového kanálku

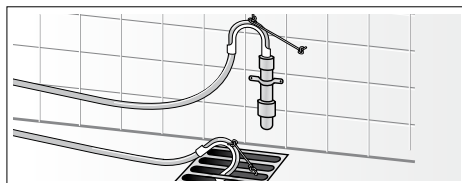

Vyrovnaní

Vyrovnejte spotřebič pomocí vodováhy.

Nesprávné vyrovnaní může mít za následek velkou hlučnost, vibrace a „pochodování“ pračky!

1. Pojistné matice povolte klíčem OK 17 ve směru hodinových ručiček.
2. Vyrovnaní pračky zkontrolujte pomocí vodováhy, příp. upravte. Výšku lze nastavit otáčením nožiček spotřebiče. Všechny čtyři nožičky musí pevně stát na podlaze.
3. Utáhněte pojistné matice všech čtyř nožiček spotřebiče klíčem OK 17 pevně ke krytu. Nožičku přitom pevně držte a neměňte její výšku.

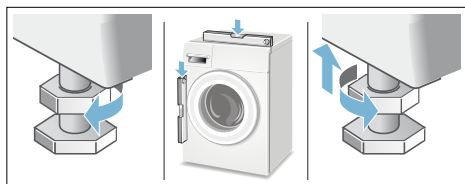

Připojení k elektrické síti

Varování

Nebezpečí ohrožení života!

Při kontaktu se součástmi pod napětím hrozí nebezpečí úrazu elektrickým proudem.

- Nikdy se nedotýkejte síťové zástrčky mokřkýma rukama.
- Síťovou zástrčku vytahujte ze zásuvky pouze za kryt zástrčky, nikdy za kabel, protože by mohlo dojít k poškození.
- Síťovou zástrčku nikdy nevytahujte za provozu.

Dodržujte následující pokyny a zajistěte následující:

Upozornění

- Síťové napětí a údaj o napětí na pračce (štítek spotřebiče) musí souhlasit. Jmenovitý příkon a potřebná pojistka jsou uvedené na štítku spotřebiče.
- Pračka může být připojena pouze na střídavý proud přes zásuvku s ochranným kontaktem nainstalovanou podle předpisů.
- Síťová zástrčka a síťová zásuvka si musí odpovídat.
- Průřez kabelu musí být dostatečný.
- Uzemnění je provedené podle předpisů.
- Výměnu síťového kabelu (je-li nutná) smí provést pouze kvalifikovaný elektrikář. Náhradní síťový kabel lze obdržet u servisní služby.
- Nepoužívejte vícenásobné zásuvkové lišty / spojky a prodlužovací kabely.
- Při použití proudového chrániče se smí použít pouze typ označený symbolem . Pouze tento symbol zaručuje splnění předpisů platných v současné době.
- Síťová zástrčka musí být neustále přístupná.
- Síťový kabel nesmí být zalomený, přiskřípnutý, nesmí se pozměňovat nebo proříznout.
- Síťový kabel se nesmí dostat do kontaktu se zdroji tepla.

Před 1. práním

Pračka byla před opuštěním závodu důkladně přezkoušena. Abyste odstranili zbytky vody z kontrolního prání, nechte poprvé proběhnout prací cyklus **bez** prádla.

Upozornění

- Pračka **musí být odborně nainstalovaná a připojená**. Od → *Strana 39*
- Poškozený spotřebič nikdy neuvádějte do provozu. Kontaktujte zákaznický servis.

Přípravné práce:

1. Zkontrolujte pračku.
2. Odstraňte ochranou fólii z ovládacího panelu.
3. Zapojte síťovou zástrčku.
4. Otevřete přívod vody.

Nechte proběhnout program bez prádla:

1. Zapněte spotřebič.
2. Zavřete dvířka. (Nevkládejte prádlo!)
3. Nastavte program **čistění bubnu 90 °C**.
4. Otevřete násypku na prací prostředky.
5. Nalijte cca 1 litr vody do komory **II**.
6. Do komory **II** naplňte univerzální prášek na praní.

Upozornění: Abyste zabránili tvorbě pěny, použijte pouze polovinu množství pracího prostředku doporučeného výrobcem pracího prostředku. Nepoužívejte prací prostředek na vlnu nebo na jemné prádlo.

7. Zavřete násypku na prací prostředky.
8. Stiskněte tlačítko ►II.
9. Po skončení programu spotřebič vypněte.

Pračka je nyní připravená k provozu.

Přeprava

Např. při stěhování

Přípravné práce:

1. Zavřete přívod vody.
2. Odtlakujte přívodní hadici:
→ *Strana 31*; čištění a údržba –
ucpané sítko v přívodu vody.
3. Odpojte pračku od elektrické sítě.
4. Vypusťte zbývající prací roztok:
→ *Strana 30*; čištění a údržba –
ucpané čerpadlo, nouzové
vypuštění.
5. Odpojte hadice.

Namontování přepravních pojistek:

1. Sundejte a uschovejte kryty.
Použijte případně šroubovák.

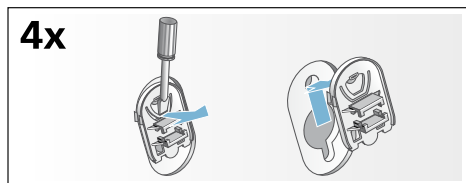

2. Nasadte všechna 4 pouzdra.
Síťový kabel zajistěte v držácích.
Nasadte šrouby přepravních pojistek
a utáhněte je klíčem vel. 13.

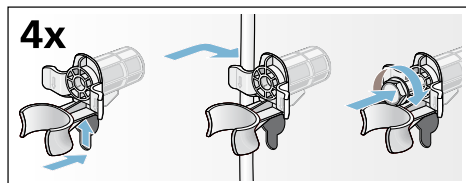

Před opětovným uvedením do provozu:

Upozornění

- **Bezpodmínečně** odstraňte přepravní pojistky!
- Do komory **II** nalijte cca 1 l vody, zvolte a spusťte program **odčerpání**. Tak zabráníte tomu, aby při příštím praní odtekl nevyužitý prací prostředek:



Záruka Aqua-Stop

pouze pro spotřebiče s Aqua-Stop

Navíc k nárokům na záruku vůči prodávajícímu vyplývajícím z kupní smlouvy a navíc k naší záruce na spotřebič poskytneme náhradu za následujících podmínek:

1. Pokud chybou našeho systému Aqua-Stop dojde ke škodám způsobeným vodou, nahradíme škody soukromým uživatelům.
2. Tato záruka platí po dobu životnosti spotřebiče.
3. Předpokladem nároku na záruku je odborné nainstalování a připojení spotřebiče s Aqua-Stop podle našeho návodu; zahrnuje také odborně provedené prodloužení Aqua-Stop (originální příslušenství). Naše záruka se nevztahuje na vadné přívody nebo armatury až k přípojce Aqua-Stop u přívodu vody.
4. Spotřebiče se systémem Aqua-Stop není v zásadě nutné mít během provozu pod dohledem, resp. je poté zajišťovat uzavřením přívodu vody. Pouze v případě delší nepřítomnosti v bytě, např. před několikátýdenní dovolenou, přívod vody uzavřete.

Objednávka opravy a poradenství při poruchách

CZ 251 095 546

Kontaktní údaje všech zemí najdete v příloženém seznamu zákaznických servisů.

BSH Hausgeräte GmbH
Carl-Wery-Straße 34
81739 München
GERMANY
siemens-home.bsh-group.com

Vyrobeno BSH Hausgeräte GmbH v licenci k ochranné známce Siemens AG.



9000979379 (9702)