



Registrer
dit nye apparat
på MyBosch nu,
og få gratis fordele:
[bosch-home.com/
welcome](https://bosch-home.com/welcome)



Vaskemaskine

WAT...

da Brugs- og opstillingsvejledning

Den nye vaskemaskine

Du har valgt at anskaffe en vaskemaskine fra Bosch.

Brug et par minutter til at læse denne tekst, så du kan lære alle fordelene ved din vaskemaskine at kende.

Alle vaskemaskiner, der leveres fra vores fabrik, bliver grundigt kontrolleret for fejl og mangler, så vi kan være sikre på, at de lever op til de høje kvalitetskrav, som mærket Bosch står for.

Der findes yderligere oplysninger om vores produkter, tilbehør, reservedele og service på vores hjemmeside www.bosch-home.com eller ved henvendelse til vores kundeservicecentre.

Hvis betjenings- og opstillingsvejledningen beskriver forskellige modeller, henvises til forskellene på de pågældende steder.



Tag først vaskemaskinen i brug, når du har læst denne betjenings- og opstillingsvejledning!

Generelt om symboler, signalord, tips og procedurer

Advarsel!

Kombination af dette symbol og signalord advarer om en potentielt farlig situation. Tilsidesættelse af denne anvisning kan medføre tilskadekomst og død.

Pas på!

Dette signalord advarer om en potentielt farlig situation. Tilsidesættelse af denne anvisning kan medføre materielle skader og/eller miljøskader.

Anvisning / tip

Anvisninger om optimal brug af maskinen / andre nyttige oplysninger.

1. 2. 3. / a) b) c)

Handlingsrækkefølger angives med tal eller bogstaver.

■ / -

Oprensninger vises med en firkant-bullet eller med en skrånstreg.

Indholdsfortegnelse

 Anvendelse i henhold til formål . 4	
 Sikkerhedsanvisninger 5	
Elektrisk sikkerhed 5	
Fare for tilskadekomst 5	
Sikkerhed for børn 5	
 Miljøbeskyttelse 6	
Emballage/kasseret apparat 6	
Sparetips 6	
 Lær apparatet at kende 8	
Vaskemaskine 8	
Betjeningsfelt 8	
Displayfelt 9	
 Vasketøj 11	
Forberede vasketøj 11	
Sortering af vasketøj 11	
Stivelse 11	
Farvning/Affarvning 12	
Iblødsætning 12	
 Vaskemiddel 13	
Rigtigt valg af vaskemiddel 13	
Spar energi og vaskemiddel 13	
P+ Forindstillinger for programmer . . 14	
Temperatur 14	
Centrifugeringshastighed 14	
Færdig om-tid 14	
P+ Ekstra programindstillinger . . 16	
Speed Eco 16	
Antikrøl 16	
Vand&Sky+ 16	
Forvask 16	
 Betjening af apparat 17	
Forberedelse af vaskemaskine 17	
Valg af program/start af maskine . . 17	
Ændring af programmernes forindstillinger 17	
Valg af ekstra programindstillinger . . 17	
Ilægning af vasketøj i tromlen 17	
Dosering og påfyldning af vaske- og plejemidler 18	
Start af program 19	
Børnesikring 19	
Efterfyldning af vasketøj 19	
Ændre program 20	
Afbyrde program 20	
Programslut ved skyllestop 20	
Programslut 20	
Udtagning af vasketøj / slukning af maskine 20	
 Sensorsystem 21	
Mængdeautomatik 21	
Balancekontrol-system 21	
VoltCheck 21	
 Indstilling af lydsignal 21	
 Rengøring og vedligeholdelse . 22	
Kabinet/betjeningsfelt 22	
Vasketromle 22	
Afkalkning 22	
Sæbeskuffe og kabinet 22	
Pumpe tilstoppet 23	
Afløbsslange er tilstoppet ved vandlås 23	
Filter i vandtilførsel tilstoppet 24	
 En fejl, hvad gør man? 24	
Nødåbning 24	
Anvisninger i displayfeltet 25	
En fejl, hvad gør man? 26	
 Kundeservice 27	
 Tekniske data 28	
 Opstilling og tilslutning 28	
Leveringsomfang 28	

Sikkerhedsanvisninger	29
Opstillingssted	29
Opstilling på en sokkel eller gulv på træbjælker	29
Opstilling på repos med skuffe	30
Indbygning af maskinen i et køkkenelement	30
Fjerne transportsikringer	30
Slange- og ledningslængder	30
Vandtilførsel	31
Vandafløb	32
Indjustering	33
Elektrisk tilslutning	33
Inden den 1. vask	34
Transport	34



Anvendelse i henhold til formål

- Udelukkende til brug i og i forbindelse med private husholdninger.
- Vaskemaskinen er egnet til vask af maskinvaskbare tekstiler og håndvaskbar uld i sæbevand.
- Til drift med koldt* eller koldt og varmt* ledningsvand (maks. 60 °C) og gængse vaske- og plejemidler, der er beregnet til brug i vaskemaskiner.
- Vaske-/hjælpe-/pleje- og rensedmidler skal ubetinget doseres iht. producentens anvisninger.
- Vaskemaskinen kan betjenes af børn fra 8 år samt af personer med begrænsede fysiske, sensoriske eller psykiske evner og af personer med manglende erfaring eller viden, hvis de er **under opsyn**, eller er blevet **instrueret** af en ansvarlig person.
Børn må ikke udføre rengørings- og vedligeholdelsesarbejder uden at være under opsyn.
- Dette apparat er beregnet til brug i en højde på op til maksimalt 4000 meter over havets overflade.
- Hold børn på under 3 år væk fra vaskemaskinen.
- Hold husdyr på sikker afstand af vaskemaskinen.

Læs og overhold indholdet af denne brugs- og opstillingsvejledning samt alle øvrige vedlagte oplysninger.

Opbevar dokumenterne til senere brug.

* afhængigt af model



Sikkerhedsanvisninger

Elektrisk sikkerhed

Advarsel **Livsfare!**

Ved kontakt med spændingsførende dele er der fare for elektrisk stød.

- Rør ikke ved netstikket med våde hænder.
- Træk altid kun i selve netstikket og ikke i ledningen, fordi den kan blive beskadiget af dette.

Fare for tilskadekomst

Advarsel **Fare for tilskadekomst!**

- Hvis vaskemaskinen løftes i fremspringende dele (f.eks. lugen), kan delene brække af og medføre tilskadekomst. Løft ikke vaskemaskinen i fremspringende dele.
- Hvis personer står ovenpå vaskemaskinen, kan toppladen knække og forårsage tilskadekomst. Stå aldrig oven på vaskemaskinen.
- Hvis personer støtter sig til/ sætter sig på den åbne luge, kan vaskemaskinen vippe og forårsage tilskadekomst. Personer må ikke støtte sig til den åbne luge.

- Hvis hånden stikkes ind i den roterende tromle, kan der ske tilskadekomst. Stik aldrig hånden ind i den roterende tromle. Vent, til tromlen er holdt op med at dreje.

Advarsel **Fare for skoldning!**

Når der vaskes ved høje temperaturer, kan berøring med det varme vaskevand (f.eks. når det pumpes ud i en håndvask) medføre skoldning. Rør ikke ved det varme vaskevand.

Sikkerhed for børn

Advarsel **Livsfare!**

Ved leg med vaskemaskinen kan børn komme i livsfarlige situationer eller komme til skade.

- Lad ikke børn være uden opsyn i nærheden af vaskemaskinen!
- Lad ikke børn lege med vaskemaskinen!

Advarsel **Livsfare!**

Børn kan komme til at lukke sig inde i maskinen og derved komme i livsfare.

Ved kasserede apparater:

- Træk netstikket ud.
- Skær netledningen over, og fjern netstikket.
- Ødelæg lugens lås.

Advarsel

Fare for kvælning!

Under leg kan børn komme til at vikle sig ind i emballage/folie og emballagedele eller trække dem over hovedet og blive kvalt.

Sørg for, at emballage, folie og emballagedele er uden for børns rækkevidde.

Advarsel

Fare for forgiftning!

Vaske- og plejemidler kan føre til forgiftning, hvis de spises.

Opbevar vaske- og plejemidler utilgængeligt for børn.

Advarsel

Øjen-/hudirritation!

Kontakt med vaske- og plejemidler kan medføre øjen-/hudirritationer.

Opbevar vaske- og plejemidler utilgængeligt for børn.

Advarsel

Fare for tilskadekomst!

Glasset i lugen bliver varmt, når der vaskes ved høje temperaturer.

Sørg for, at børn ikke rører ved den varme luge.

Miljøbeskyttelse

Emballage/kasseret apparat



Bortskaf emballagen miljøvenligt. Dette apparat er mærket i henhold til det europæiske direktiv 2012/19/EU om affald af elektrisk og elektronisk udstyr (waste electrical and electronic equipment - WEEE). Direktivet indeholder bestemmelser mht. returnering og recycling af kasseret elektrisk udstyr gældende i hele EU.

Sparetips

- Udnyt den maksimale vasketøjsmængde for programmerne.
Se den vedlagte programoversigt → i Brugs- og opstillingsvejledningen.
- Vask normalt snavset vasketøj uden forvask.
- Ved let og normalt snavset vasketøj kan der spares både energi og vaskemiddel. → *Side 13*
- De mulige temperaturer står i forhold til plejemærkerne på tekstilerne. De aktuelle temperaturer i maskinen kan afvige fra disse for at sikre den optimale balance mellem energibesparelse og vaskeresultat.
- **Henvisning om energiforbruget*:**
→ *Side 9*
Visningen angiver den relative højde af energiforbruget i forhold til det valgte program.
Jo flere indikatorlamper, der lyser, jo større er det pågældende forbrug. På den måde er det muligt at sammenligne forbruget ved valget af de forskellige programindstillinger i de enkelte programmer og eventuelt vælge en mere energibesparende programindstilling.

* afhængigt af model

- **Energisparefunktionen:** Displayets belysning slukkes efter et par minutter, tasten  blinker. Tryk på en vilkårlig tast for at aktivere belysningen. Energisparefunktionen aktiveres ikke under et igangværende program.
- Hvis vasketøjet efterfølgende skal tørres i tørretumbler, skal centrifugeringshastigheden vælges iht. anvisningerne fra producenten af tørretumbleren.

Lær apparatet at kende

Vaskemaskine

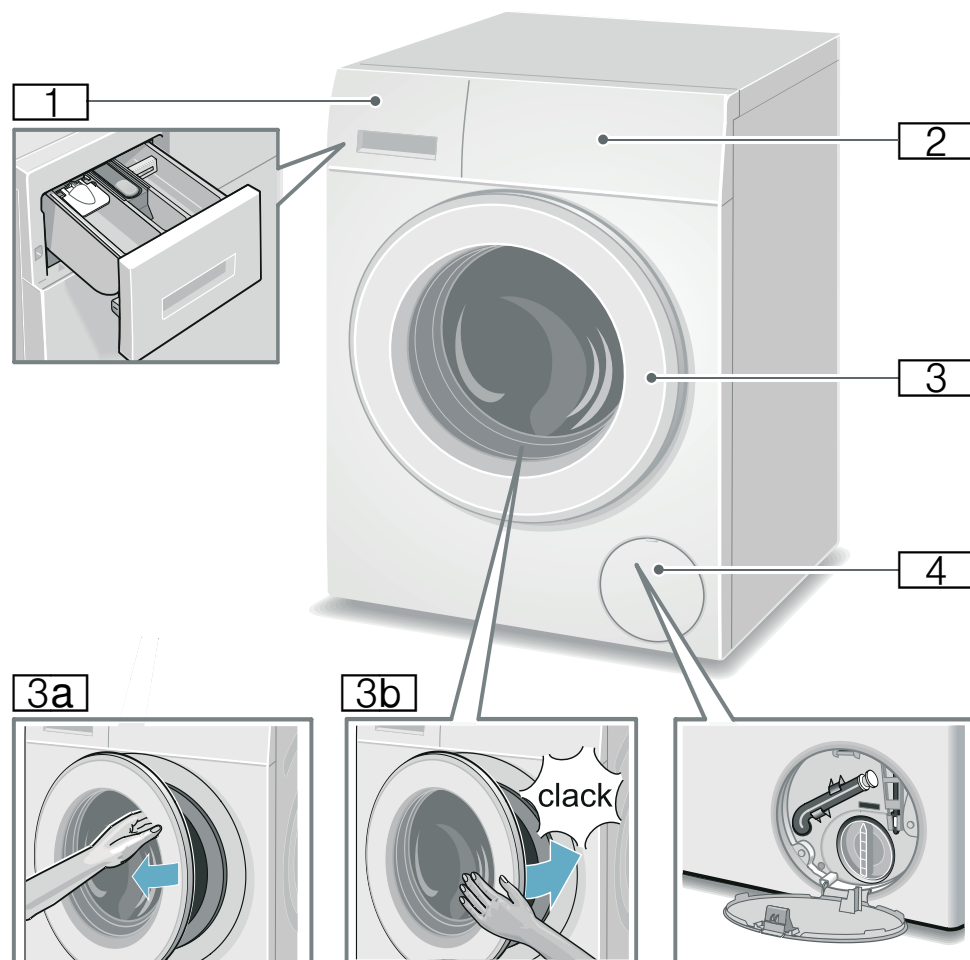

- 1 Sæbeskuffe → Side 18
- 2 Betjenings-/displayfelt
- 3 Luge med håndtag

- 3a Luk lugen op
- 3b Luk lugen i
- 4 Serviceklap

Betjeningsfelt

Betjeningsfelt afhængig af model

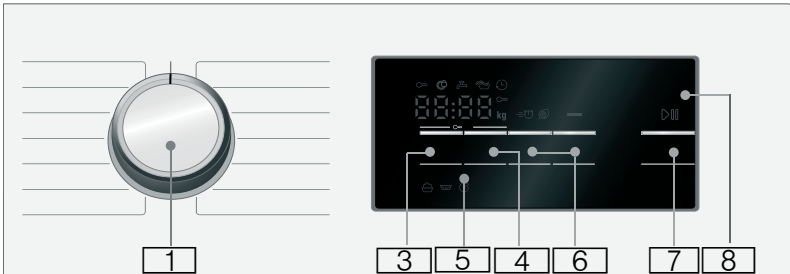
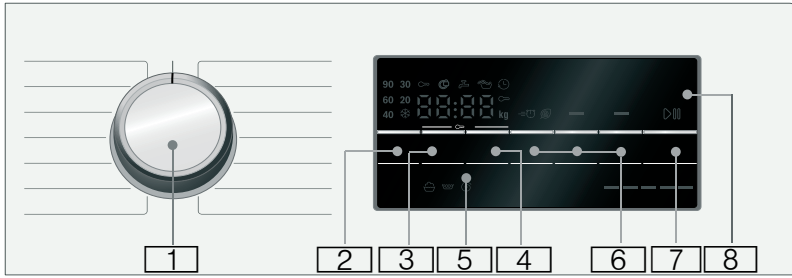

1 Programvælger:

for at vælge et program og for at tænde eller slukke vaskemaskinen vha. **Fra**-positionen.

Der kan findes en oversigt over alle programmer i tillægget til brugs- og opstillingsvejledningen.

2 Ændr **Temperatur** *. → Side 14

3 Ændr **Centrifugeringshastighed**. → Side 14

4 Ændr **Færdig om-tid**. → Side 14

5 **Børnesikring** (☹ 3 sec.)

Aktivér/deaktiver for sikring af utilsigtet ændring af indstillede funktioner; → Side 19

Tryk samtidigt på tasterne **Centrifugeringshastighed** og **Færdig om-tid** i ca. **3 sek.**

6 **Valg af ekstra programindstillinger**: → Side 16

- Speed Eco
- Vand&Skyt+ *
- Antikrøl *
- Forvask *

7 Tasten ▷|| til:

- Start af et program.
- Afbrydelse af et program, f.eks. for at efterfylde vasketøj → Side 19.
- Afbrydelse af et program → Side 20

8 **Displayfelt** til indstillinger og informationer → Side 9

* afhængigt af model

Displayfelt



Bemærk: I tabellen kan du finde indstillingsmuligheder og informationer om det valgte program.

da Lær apparatet at kende

☀ - 90 °C

Temperatur* i °C;

☀ = koldt

----, 0 - 1400** Ⓞ

Centrifugeringshastighed i omdr./min,

0 = ingen centrifugering, kun

udpumpning

→ *Side 14*,

---- = skyllestop

→ *Side 14*

f.eks. 2:30

Færdig om-tid

Programvarighed efter programvalg i h:min

(timer:minutter),

Forvalgt af sluttid i timer

Programslut efter ... timer

1 - 24 Ⓞ

9** kg

Anbefalet mængde vasketøj

Vising af energiforbrug*

→ *Side 6*

Jo flere indikatorlamper der lyser, desto højere er det relative energiforbrug.

☁ = = = = =

* afhængigt af model

** afhængigt af det valgte program, indstillingerne og modellen

flere henvisninger i displayfeltet

Programforløb:

☁ Vask

☁ Skylning

Ⓞ Centrifugering

End Programslut

---- Ⓞ Programslut ved skyllestop

Lugen:

☁ lyser Lugen kan ikke åbnes.

flere henvisninger i displayfeltet

☁ lyser Efter programstart: Lugen er ikke lukket korrekt.

Vandhane:

☁ lyser Vandhane er lukket, intet vandtryk

☁ lyser Vandtryk for lavt (kan forlænge programmets varighed)

Børnesikring: → *Side 19*

☁ lyser Børnesikring er aktiveret

☁ lyser Børnesikring aktiveret, og programvælger flyttet

Registrering af skum:

☁ lyser → *Side 19*

Fejlindikator:

E: -- → *Side 25*

Indstilling af lydssignal:

0 - 4 → *Side 21*

Vasketøj

Forberede vasketøj

Pas på!

Skader på apparat/tekstiler

Fremmedlegemer (f.eks. mønter, papirklips, nåle, søm) kan beskadige vasketøjet eller vaskemaskinens komponenter.

Overhold derfor følgende anvisninger ved forberedelsen af vasketøjet:

- Tøm tøjets lommer.

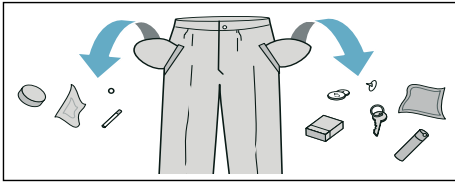

- Kontroller tøjets for metaldele (klips osv.), og fjern dem.
- Vask sart tøj (strømper, bøjle-BHer osv.) i vaskenet/-pose.
- Luk lynlåse og dynebetræk.
- Børst sand ud af lommer og opslag.
- Fjern gardinkroge, eller bind dem ind i et net/en pose.

Sortering af vasketøj







Sorter vasketøjet iht. plejeanvisningerne og producentens oplysninger på plejemærkerne:

- Stof-/fibertype
- Farve
- **Bemærk:** Vasketøj kan misfarves eller det bliver ikke rigtigt rent. Vask hvidt og kulørt tøj separat. Vask nyt kulørt vasketøj separat første gang.
- Tilsmudsningsgrad
Vask tøj med samme tilsmudsningsgrad sammen.

Der findes nogle eksempler på vask ved diverse tilsmudsningsgrader på → Side 13.

- **let tilsmudsning:** Ingen forvask, vælg evt. indstillingen **Speed**
- **normal tilsmudsning**
- **kraftig tilsmudsning:** Fyld mindre tøj i maskinen, vælg et program med forvask
- **Pletter:** Pletter skal fjernes/forbehandles, inden de tørrer ind. Prøv først at duppe med sæbevand - gnid ikke. Vask derefter vasketøjet med det passende program. Ind i mellem kan hårdnakkede/indtørrede pletter først fjernes efter flere gange vask.

- Symboler på plejemærkerne
Bemærk: Tallene i symbolerne henviser til den maksimalt anvendelige vasketemperatur.

-  Tåler normal vask, f.eks. programmet Bomuld
-  Skal vaskes ved skånegang, f.eks. programmet Strygelet
-  Skal vaskes særligt skånsomt, f.eks. programmet Finvask/Silke
-  Tåler håndvask, f.eks. programmet  Uld-/håndvask
-  Tøjet må ikke vaskes i maskine.

Stivelse

Bemærk: Tøjet må ikke være behandlet med skyllemiddel.



Det er især fordelagtigt at anvende flydende stivelse i programmer til bomuld og til skylning. Hæld stivelsen i rum  (rengør det evt. forinden) iht. producentens anvisninger.

Farvning/Affarvning

Farvning er kun tilladt til almindeligt husbehov. Salt kan angribe rustfrit stål! Følg farveproducentens anvisninger.

Maskinen må **ikke** bruges til affarvning af tøj!

Iblødsætning

1. Tænd for apparatet.
2. Vælg programmet **Bomuld 20 °C**.
3. Hæld iblødsætnings-/vaskemiddel i rum **II** i henhold til producentens anvisninger.
4. Tryk på tasten .
5. Tryk på tasten  efter ca. 10 minutter for at standse programmet.
6. Tryk igen på tasten  efter ønsket iblødsætningstid, når programmet skal fortsættes eller ændres.

Anvisninger

- Læg vasketøj med samme farve i maskinen.
- Der skal ikke tilsættes yderligere vaskemiddel, iblødsætningsvandet bruges til vask.

Vaskemiddel

Rigtigt valg af vaskemiddel

Plejemærkerne i tekstilerne er afgørende for valg af korrekt vaskemiddel, temperatur og behandling, → se også www.sartex.ch

På websiden www.cleanright.eu findes mange nyttige oplysninger om vaske-, pleje- og rengøringsmidler til privat brug.

- **Vaskemiddel til kogevaske med optisk hvidt**
Egnet til hvidt vasketøj af hør eller bomuld, der tåler kogning
Program: Bomuld / koldt - maks. 90 °C
- **Kulørtvaskemiddel uden blegemiddel og optisk hvidt**
Egnet til kulørt vasketøj af hør eller bomuld
Program: Bomuld / koldt - maks. 60 °C
- **Kulørt-/finvaskemiddel uden optisk hvidt**
Egnet til kulørt vasketøj af strygelette fibre, syntetiske fibre
Program: Strygelet / koldt - maks. 60 °C
- **Finvaskemiddel**
Egnet til sarte, fine tekstiler, silke eller viskose
Program: Finvask/Silke / koldt - maks. 40 °C
- **Uldvaskemiddel**
Egnet til uld
Program: Uld / koldt - maks. 40 °C

Spar energi og vaskemiddel

Ved let og normalt snavset vasketøj kan der spares energi (lavere vasketemperatur) og mængden af vaskemiddel:

Energibesparelse	Tilsmudsning/anvisning
 <p>Reduceret temperatur og vaskemiddel-mængde iht. anbefalet dosering</p> <p>Temperatur iht. plejemærke og vaskemiddel-mængde iht. doseringsanbefaling/meget snavset tøj</p>	<p>let Intet synligt snavs eller pletter. Beklædningsgenstande har antaget kropslugt, f.eks.:</p> <ul style="list-style-type: none"> ■ Let sommer-/sportstøj (kun brugt i få timer) ■ Skjorter, T-shirts, bluser (brugt maks. 1 dag) ■ Gæstesenetøj og -håndklæder (brugt 1 dag)
	<p>normal Synligt snavs/eller få svage pletter, f.eks.:</p> <ul style="list-style-type: none"> ■ Skjorter, T-shirts, bluser (gennemsvedt, brugt flere gange) ■ Håndklæder, sengetøj (brugt op til 1 uge)
	<p>kraftig Tydeligt snavs og/eller pletter, f.eks. viskestykker, babytøj, arbejdstøj</p>

Bemærk: Vaske-/hjælpe-/pleje- og rensemidler skal ubetinget doseres iht. producentens anvisninger. → *Side 18*

P+ Forindstillinger for programmer

Programforindstillingerne vises i displayfeltet, når programmet er valgt.

Forindstillingerne kan ændres.

Tryk på den pågældende tast så mange gange, indtil den ønskede indstillingsværdi vises i displayfeltet.

Bemærk: Hvis der trykkes vedvarende på tasten, løbes indstillingsværdierne automatisk igennem frem til slutværdien. Tryk derefter igen på tasten, hvorpå de indstillede værdier kan ændres igen.

Der kan findes en oversigt over alle mulige programindstillinger på tillægget til brugs- og opstillingsvejledningen.

Temperatur

(°C)

Tast afhængig af model

Både før og under udførelsen af programmet kan den forindstillede temperatur ændres, afhængigt af programforløbet.

Den maksimalt indstillelige temperatur afhænger af det valgte program.

Centrifugeringshastighed

(⊙)

Både før og under udførelsen af programmet kan centrifugeringshastigheden (i omdr./min - omdrejning pr. minut) ændres, afhængigt af programforløbet.

Indstilling 0: Uden slutcentrifugering, vandet bliver kun pumpet ud. Det våde vasketøj bliver liggende i tromlen, f.eks. til vasketøj, som ikke skal centrifugeres.

Indstilling - - - -: Skyllestop = uden slutcentrifugering, vasketøjet bliver

liggende i vandet efter den sidste skylning.

Skyllestop kan vælges for at undgå krølning, hvis vasketøjet ikke tages ud af vaskemaskinen, så snart programmet er færdigt.

Tryk på → *Side 20* for at fortsætte/afslutte programmet.

Den maksimalt mulige centrifugeringshastighed afhænger af det valgte program og af modellen.

Færdig om-tid

(⊙)

Før programstart kan programslut (Færdig om-tid) vælges i trin på en time (h = time) op til maksimalt 24 h.

Gør følgende:

1. Vælg program.
Programvarigheden for det valgte program vises, f.eks. **2:30** (timer:minutter).
2. Tryk så mange gange på tasten **Færdig om-tid**, at det ønskede timetal vises.
3. Tryk på tasten **▷**.
Programmet starter.
Det indstillede timetal, f.eks. **8h**, vises i displayet og tælles ned, indtil vaskeprogrammet starter. Derefter vises programmets varighed.

Bemærk: Programvarigheden tilpasses automatisk under udførelsen af programmet.

Bestemte faktorer kan påvirke programvarigheden f.eks.:

- programindstillinger,
- dosering af vaskemiddel (evt. ekstra skylninger pga. skumdannelse),
- tøjmenge/tekstiltype (forskelligt vandforbrug),
- ubalance (f. eks. som følge af lagener) udlignes med flere centrifugeringsstarter,
- netspændingsudsving,
- vandtryk (tilløbshastighed).

Efter programstart kan det forvalgte timetal ændres på følgende måde:

1. Tryk på tasten ▷|||.
2. Ændr timetallet med tasten **Færdig om-tid**.
3. Tryk på tasten ▷|||.

Efter programstart kan man efter behov efterfylde vasketøj eller tage det ud af maskinen. → *Side 19*

P+ Ekstra programindstillinger

Der kan findes en oversigt over alle mulige yderligere indstillinger på tillægget til brugs- og opstillingsvejledningen

Indstillingerne er forskellige afhængigt af modellen.

Speed Eco

( , Speed Eco Perfect)

Tast med to indstillingsmuligheder for at tilpasse det valgte program:

- **Speed**
Til vask på kortere tid med sammenlignelig vaskevirkning, men med forøget energiforbrug i forhold til det valgte program uden indstillingen Speed Eco.
Bemærk: Overskrid ikke den maksimale tøjængde.
- **Eco**
Energioptimeret vask med reduceret temperatur med sammenlignelig vaskevirkning som det valgte program uden indstillingen Speed Eco.

Tryk på tasten. Først bliver du tilbudt **Speed**-indstillingen. Hvis der trykkes på tasten igen, bliver **Eco**-indstillingen aktiv. Det pågældende symbol lyser i displayet, når indstillingen er aktiveret.

Tryk på tasten igen, så er der ikke nogen indstilling aktiv.

Antikrøl

(

Tast afhængig af model

Reducerer krølning som følge af speciel centrifugeringsproces med efterfølgende løsning af tøjet og reduceret centrifugeringshastighed.

Bemærk: Vasketøjets restfugtighed er forøget.

Vand&Skyl+

(

Tast afhængig af model

Højere vandstand og ekstra skylning ved særlig følsom hus og/eller til områder med meget blødt vand

Forvask

(

Tast afhængig af model

Til meget snavset vasketøj.

Bemærk: Fordel vaskemidlet i rum **I** og **II**.



Betjening af apparat

Forberedelse af vaskemaskine

Bemærk: Vaskemaskinen **skal være opstillet og tilsluttet korrekt**. Fra → Side 28

1. Sæt netstikket i stikkontakten.
2. Åbn vandhanen.
3. Åbn lugen.
4. Kontroller, at tromlen er helt tømt. Tøm den eventuelt.

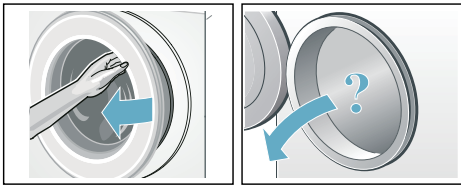

Valg af program/start af maskine

Bemærk: Hvis børnesikringen er aktiveret, skal den først deaktiveres, inden programmet kan indstilles. .

Vælg det ønskede program med programvælgeren. Den kan drejes i begge retninger.

Maskinen er tændt.

I visningsfeltet vises **programforindstillingerne** for det valgte program:

- temperatur*,
- programvarighed skiftevis med maksimal tøjmenge og
- henvisningen om energiforbruget*.

* afhængigt af model

Ændring af programmernes forindstillinger

Forindstillingerne for programmet kan anvendes eller ændres.

Tryk gentagne gange på den pågældende tast, til den ønskede indstilling bliver vist.

Indstillingerne er aktive uden bekræftelse.

De bibeholdes ikke efter slukning af vaskemaskinen.

Forindstillinger for programmer → Side 14

Valg af ekstra programindstillinger

Hvis der vælges yderligere indstillinger, kan vaskeprocessen tilpasses endnu bedre til vasketøjet.

Indstillingerne kan til- eller fravælges afhængigt af programforløbet.

Tasternes kontrollamper lyser, når indstillingen er aktiv.

Indstillingerne bibeholdes ikke, efter at vaskemaskinen er slukket.

Yderligere programindstillinger → Side 16

Ilægning af vasketøj i tromlen

Advarsel **Livsfare!**

Tøj, der er blevet forbehandlet med opløsningsmiddelholdige rensedmidler, f.eks. pletfjerner eller rensbenzin, kan medføre en eksplosion, når det er lagt i maskinen.

Skyl tøjet grundigt i hånden forinden.

Anvisninger

- Vask både små og store tøjstykker sammen. Tøj af forskellig størrelse fordeler sig bedre i maskinen ved centrifugeringen. Enkelte stykker tøj kan føre til ubalance.
- Overhold den angivne maksimale tøjmenge. Overfyldning forringer vaskeresultatet og fremmer krølning.

da Betjening af apparat

1. Sorteret tøj skal lægges udfoldet ind i tromlen.
2. Sørg for, at der ikke er tøj i klemme mellem lugen og gummimanchetten, og luk lugen.

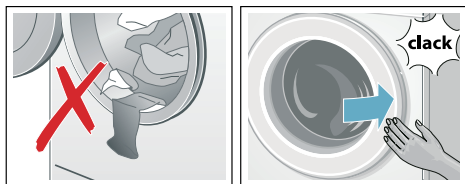

Dosering og påfyldning af vaske- og plejemidler

Pas på!

Skader på apparatet

Vaskemaskinens overflader kan blive beskadiget, hvis de kommer i berøring med rengøringsmidler og midler til forbehandling af vasketøjet (f.eks. pletfjerner, forvaskespray osv.). Pas på, at sådanne midler ikke kommer i kontakt med vaskemaskinens overflader. Tør i givet fald rester af forstøvet spray og andre rester/dråber af med en fugtig klud med det samme.

Dosering

Doser vaske- og skyllemidler iht.:

- vandets hårdhedsgrad kan oplyses af vandværket
- producentens oplysninger på emballagen
- vasketøjsmængde
- tilsmudsningsgrad → Side 13

Påfyldning

Advarsel

Øjen-/hudirritationer!

Der kan sprøjte vaske-/plejemidler ud, hvis sæbeskuffen åbnes under driften. Åbn sæbeskuffen med forsigtighed. Skyl øjne og hud grundigt, hvis de kommer i kontakt med vaske-/plejemidler.

Kontakt en læge, hvis vaske-/plejemidler ved et uheld er blevet indtaget.

Bemærk: Fortyndet tyktflydende skylle- og formskyllemidler med lidt vand, derved forhindres tilstopninger i vaskemaskinens ledningssystem.

Fyld vaske- og plejemidlerne i de respektive rum:

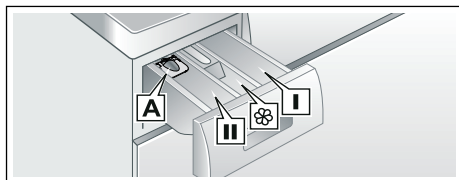

Doseringsindsats A	Til flydende vaskemidler
Rum II	Vaskemiddel til hovedvask, afkalkningsmiddel, blegemiddel, pletfjerner
Rum III	Skyllemiddel, stivelse Overskrid ikke markeringen max
Rum I	Vaskemiddel til forvask

1. Træk sæbeskuffen ud til anslaget.
2. Påfyld vaske og/eller plejemiddel.
3. Luk sæbeskuffen.

Doseringsindsats til flydende vaskemidler

Placering af indsats til dosering af flydende vaskemiddel:

1. Træk sæbeskuffen ud. Tryk indsatsen ned, og træk sæbeskuffen helt ud.
2. Skyd doseringsindsatsen fremad, vip den ned, og lad den gå i indgreb.
3. Sæt sæbeskuffen ind igen.

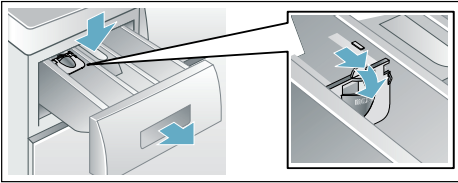

Bemærk: Anvend ikke indsatsen til geleaagtige vaskemidler eller vaskepulver, til programmer med forvask, og hvis der er valgt en Færdig om-tid.

Start af program

Tryk på tasten ▷|||. Indikatorlampen lyser, og programmet starter.

Under udførelsen af programmet vises i displayfeltet Færdig om-tiden hhv. programvarigheden, efter at programmet er startet, samt symbolerne for programforløbet. Displayfelt → Side 9

Bemærk: Registrering af skum

Hvis symbolet  også vises i displayfeltet, har vaskemaskinen registreret for meget skum under vasken og har derfor automatisk aktiveret ekstra skylninger for at afhjælpe skummet.

Brug mindre vaskemiddel til samme tøjmenge ved næste vask.

For at forhindre en utilsigtet ændring af programindstillingen kan børnesikringen aktiveres på følgende måde.

Børnesikring

(∞ 3 sec.)

Vaskemaskinen kan sikres mod, at de indstillede funktioner utilsigtet ændres. Aktivér hertil børnesikringen efter programstart.

Tryk samtidig på tasterne **Centrifugeringshastighed** og **Færdig om-tid** i ca. 3 sekunder for at **aktivere/**

deaktivere. I displayfeltet vises symbolet ∞.

- ∞ lyser: Børnesikringen er aktiv.
- ∞ blinker: Børnesikringen er aktiv, og programvælgeren blev omstillet. For at deaktivere børnesikringen skal programvælgeren stilles tilbage på udgangsprogrammet. Symbolet lyser igen.

Bemærk: For at undgå at programmet afbrydes, skal programvælgeren dog ikke drejes forbi Sluk-positionen.

Bemærk: Børnesikringen er fortsat aktiv efter programmet er slut og maskinen er slukket. Den skal altid deaktiveres, hvis du vil starte et nyt program.



Efterfyldning af vasketøj

Efter programstart kan vasketøjet lægges i eller tages ud af maskinen efter behov.

Tryk i den forbindelse på tasten ▷|||.

Indikatorlampen i tasten ▷||| blinker, og maskinen kontrollerer, om det er muligt at efterfylde vasketøj.

Hvis:

- symbolet  er slukket, er det muligt at fylde vasketøj efter.
- symbolet  lyser, er det ikke muligt at efterfylde vasketøj.

Tryk på tasten ▷||| **for at fortsætte programmet.** Programmet fortsættes automatisk.

Anvisninger

- Lad ikke lugen stå åben i længere tid ved efterfyldning - der kan løbe vand ud fra vasketøjet.

da Betjening af apparat

- Lugen er låst af sikkerhedsmæssige grunde, hvis vandstanden og/eller temperaturen er høj, eller så længe tromlen roterer. I dette tilfælde er det ikke muligt at lægge mere vasketøj i maskinen.

Ændre program

1. Tryk på tasten ▷∞.
2. Vælg et andet program.
3. Tryk på tasten ▷∞. Det nye program starter forfra.

Afbryde program

Ved programmer med høj temperatur:

1. Tryk på tasten ▷∞.
2. Lad tøjet køle af: Vælg **Skyl**.
3. Tryk på tasten ▷∞.

Ved programmer med lav temperatur:

1. Tryk på tasten ▷∞.
2. Vælg **Centrifugering/Udpumpning**.
3. Tryk på tasten ▷∞.

Programslut ved skyllestop

I displayfeltet vises - - - - Ⓢ, og kontrollampen til tasten ▷∞ blinker.

Fortsæt programmet på følgende måde:

- Tryk på tasten ▷∞, eller
- vælg en centrifugeringshastighed hhv. sæt programvælgeren på **Centrifugering/Udpumpning**, og tryk derefter på tasten ▷∞.

Programslut

I displayfeltet vises **End**, og indikatorlampen i tasten ▷∞ er slukket.

Udtagning af vasketøj / slukning af maskine

1. Luk lugen op, og tag vasketøjet ud.
2. Stil programvælgeren på **Sluk**. Maskinen er slukket.

3. Luk for vandhanen.
Bemærk: Ikke nødvendigt ved Aquastop-modeller.

Anvisninger

- Husk at tage alt vasketøjet ud af tromlen. Ellers kan det krympe ved næste vask eller smitte af på andet vasketøj.
- Fjern eventuelle fremmedlegemer fra tromlen og gummimanchetten – fare for rust.
- Tør gummimanchetten af.

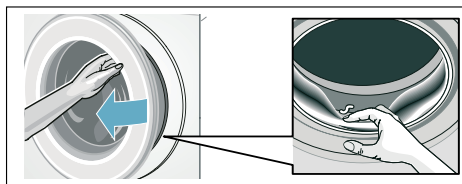

- Lad luge og sæbeskuffe stå åbne, så restvand kan tørre.
- Vent altid, indtil programmet er færdigt, fordi maskinen ellers stadigvæk kan være låst. Tænd så for maskinen, og vent, indtil den låses op.
- Hvis displayfeltet er slukket ved programslut, er energisparefunktionen aktiv. Tryk på en vilkårlig tast for at aktivere displayet.

Sensorsystem

Mængdeautomatik

Mængdeautomatikken tilpasser i alle programmer vandforbruget optimalt afhængigt af tekstiltype og tøjmenge.

Balancekontrol-system

Det automatiske balance-kontrolsystem registrerer ubalance og sørger for jævn fordeling af tøjet ved hjælp af gentagne centrifugeringsstarter.

Af hensyn til sikkerheden bliver hastigheden ved stærk ubalance reduceret eller centrifugeringen udelades helt.

Bemærk: Læg både små og store stykker tøj i tromlen. → *Side 26*

VoltCheck

afhængigt af model

Det automatiske spændingskontrolsystem registrerer, hvis spændingen er så lav, at den ikke kan accepteres. I displayet blinker kolon-tegnet i displayfeltet for "Færdig om". → *Side 9*

Når forsyningsspændingen igen er stabil, lyser kolon-tegnet i displayfeltet for "Færdig om" (normaltilstand).

Den registrerede spændingsunderskridelse vises i det fortsatte programforløb ved at alle tre punkter lyser i displayet.



Bemærk: Spændingsunderskridelserne kan f.eks. føre til længere programmer og/eller et ikke tilfredsstillende centrifugeringsresultat.

Indstilling af lydsignal

Følgende indstillinger kan ændres:

- Lydstyrken for advarselssignaler (f.eks. ved programslut) og/eller
- lydstyrken for tasterne.

Indstillingsmodussen skal altid aktiveres, inden indstillingerne kan ændres.

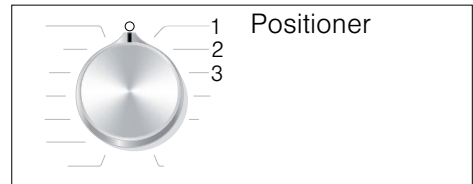

Aktivere indstillingsmodus

1. Vælg programmet **Bomuld** på position 1. Vaskemaskinen er tændt.
2. Tryk på tasten , og drej samtidig programvælgeren mod højre til position 2. Slip tasten.

Indstillingsmodussen er aktiveret, og i displayet vises den forindstillede lydstyrke for advarselssignalerne (f.eks. ved programslut).

Ændring af lydstyrke

Med tasten **Færdig om-tid** ændres følgende på programvælger-positioner:

- 2: Lydstyrke for advarselssignaler og/eller på
- 3: Lydstyrke for tasterne.



0 = slukket, 1 = lav,
2 = mellem, 3 = høj,
4 = meget høj

Afslutte indstillingsmodus

Du kan nu afslutte proceduren og stille programvælgeren på **Sluk**. Indstillingerne er gemt.



Rengøring og vedligeholdelse

Advarsel

Livsfare!

Ved kontakt med spændingsførende dele er der fare for elektrisk stød. Sluk for apparatet, og træk netstikket ud af kontakten.

Advarsel

Fare for forgiftning!

Rengøringsmidler med indhold af opløsningsmidler, som f.eks. rensbenzin, kan danne giftige dampe. Anvend derfor ikke rengøringsmidler med indhold af opløsningsmidler.

Pas på!

Skader på apparatet

Rengøringsmidler med indhold af opløsningsmidler, som f.eks. rensbenzin, kan beskadige overflader og maskinens komponenter. Anvend derfor ikke rengøringsmidler med indhold af opløsningsmidler.

Sådan forebygges dannelse af biofilm og ubehagelig lugt:

Anvisninger

- Sørg for god ventilation i det rum, hvor vaskemaskinen er opstillet.
- Lad luge og sæbeskuffe være åbne, når vaskemaskinen ikke er i brug.
- Brug af og til et program på **Bomuld 60 °C** og et vaskepulver til kogevaske.

Kabinet/betjeningsfelt

- Tør kabinettet og betjeningsfeltet af med en blød, fugtig klud.
- Fjern rester af vaskemiddel med det samme.
- Der må ikke rengøres med en vandstråle.

Vasketromle

Brug et klorfrit rengøringsmiddel, og anvend aldrig ståluld.

Hvis der opstår en ubehagelig luft i vaskemaskinen hhv. for at rengøre tromlen, skal man afhængigt af modellen udføre programmet

Tromlerengøring 90 °C eller **Bomuld 90 °C** uden vasketøj. Brug et vaskemiddel til kogevaske.

Afkalkning

Ved korrekt vaskemiddeldosering er afkalkning ikke nødvendig. Følg anvisningerne fra afkalkningsmidlets producent, hvis det alligevel skulle være nødvendigt. Der kan købes egnede afkalkningsmidler på vores internetside eller hos kundeservice.

Sæbeskuffe og kabinet

Hvis der er rester af vaske- og skyllemiddel:

1. Træk sæbeskuffen ud. Tryk på indsatsen, og træk sæbeskuffen helt ud.
2. Udtagning af indsatsen: Tryk med fingeren indsatsen op nedfra.

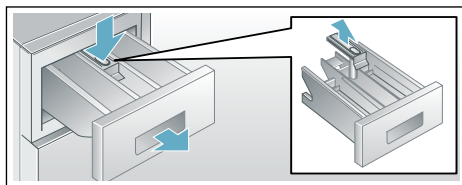

3. Rengør sæberummene og indsatsen med vand og en børste, og tør sæbeskuffen. Rengør også kabinettet indvendigt.
4. Sæt indsatsen på plads, og tryk den fast (placer cylinderen på styretappen).
5. Skyd sæbeskuffen ind.

Bemærk: Lad sæbeskuffen stå åben, så det resterende vand kan tørre.

Pumpe tilstoppet

Advarsel **Fare for skoldning!**

Vaskevandet er meget varmt, når der vaskes ved høje temperaturer. Berøring af det varme vaskevand kan medføre skoldning.

Lad vaskevandet køle af.

1. Luk for vandhanen, så der ikke løber mere vand ind i maskinen, som så skal tappes af via pumpen.
2. Sluk apparatet. Træk netstikket ud.
3. Luk serviceklappen op, og tag den af.

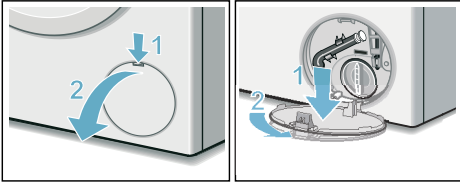

4. Tag tømningsslangen ud af holderen. Træk proppen ud, og lad vandet løbe af i en egnet beholder. Tryk proppen på plads, og sæt slangen på plads i holderen.

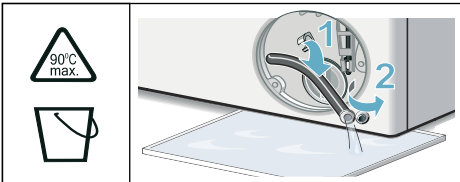

5. Skru forsigtigt pumpedækslet af, der kan løbe restvand ud. Rengør pumpehuset indvendigt, pumpedækslets gevindlåg og pumpehus. Pumpens vingehjul skal kunne drejes. Sæt pumpedækslet på igen, og skru det fast. Grebet skal stå lodret.

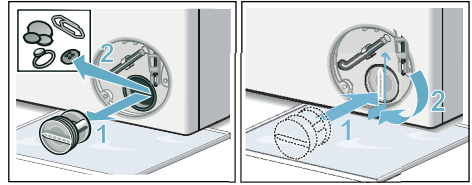

6. Sæt serviceklappen på plads, lad den gå i indgreb og luk den.

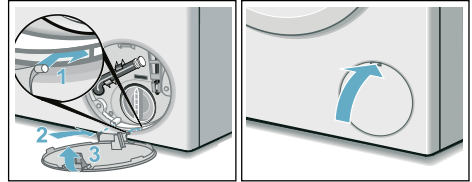

Bemærk: Gør følgende for at forhindre, at der løber ubenyttet vaskemiddel ud i afløbet ved næste vask: Hæld 1 liter vand i rum **II**, og vælg og start programmet **Urpumpning (Udpumpning)**.

Afløbsslange er tilstoppet ved vandlås

1. Sluk apparatet. Træk netstikket ud.
2. Frigør slangeforbindelsen. Træk forsigtigt afløbsslangen af, der kan løbe restvand ud.
3. Rengør afløbsslangen og studsene på vandlåsen.

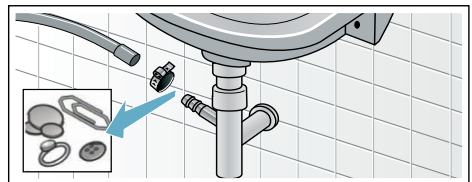

4. Sæt afløbsslangen på igen, og spænd den fast med spændebåndet.

da En fejl, hvad gør man?

Filter i vandtilførsel tilstoppet

Først skal vandtrykket i tilløbsslangen fjernes:

1. Luk for vandhanen.
2. Vælg et program (bortset fra Skylning//Centrifugering/ Udpumpning).
3. Tryk på tasten . Lad programmet køre i ca. 40 sekunder.
4. Stil programvælgeren på **Sluk**. Træk netstikket ud.
5. Rengøring af sien på vandhanen:
Tag slangen af vandhanen.
Rengør sien med en lille børste.

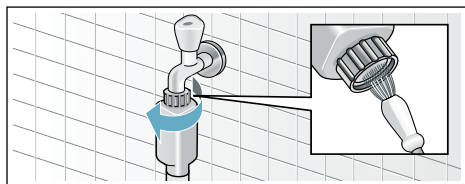

6. Rengør sien på bagsiden af maskinen ved modellerne Standard og Aqua-Secure:
Tag slangen bag på maskine af, tag sien ud med tang, og rengør den.

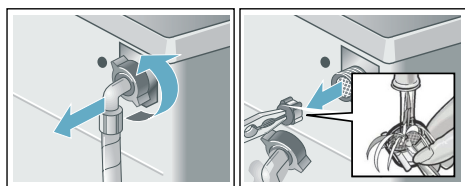

7. Tilslut slangen, og kontrollér tætheden.

? En fejl, hvad gør man?

Nødåbning

f.eks. ved strømsvigt

Programmet kører videre, så snart strømforsyningen er gendannet.

Hvis vasketøjet alligevel skal tages ud, åbnes lugen som beskrevet i det følgende:

Advarsel **Fare for skoldning!**

Når der vaskes ved høje temperaturer, kan berøring med det varme vaskevand og vasketøj medføre skoldning. Lad det evt. køle af først.

Advarsel **Fare for tilskadekomst!**

Hvis hånden stikkes ind i den roterende tromle, kan der ske tilskadekomst. Stik aldrig hånden ind i den roterende tromle.
Vent, til tromlen er holdt op med at dreje.





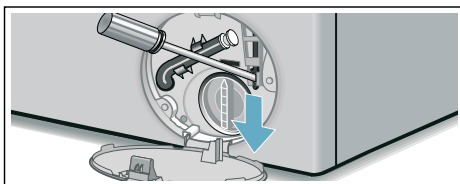

Pas på! Vandskader

Udløbende vand kan føre til vandskader.
Luk ikke lugen op, hvis der ses vand bag glasset.

1. Sluk apparatet. Træk netstikket ud.
2. Tøm vaskevandet ud.
3. Træk døråbneren nedad med et værktøj, og slip det.
Herefter kan lugen åbnes.









Anvisninger i displayfeltet

Indikator	Årsag/Afhjælpning
 lyser	<ul style="list-style-type: none"> ■ Temperatur for høj. Vent, til temperaturen er faldet. ■ Vandstand for høj. Efterfyldning af vasketøj er ikke mulig. Luk i givet fald lugen med det samme. Tryk på tasten  for at fortsætte programmet.
 blinker	<ul style="list-style-type: none"> ■ Der evt. vasketøj i klemme. Luk lugen op igen, luk den, og tryk på tasten . ■ Tryk evt. lugen til, eller tag vasketøj ud, og tryk den til igen. ■ Sluk og tænd evt. for maskinen igen. Indstil programmet, og foretag individuelle indstillinger. Start programmet.
 lyser	<ul style="list-style-type: none"> ■ Luk koldt vandshanen helt op. ■ Tilløbsslangen har knæk/er i klemme. Korrigér slangens føring. ■ Vandtryk for lavt. Rens filtret. → <i>Side 24</i>
	Børnesikring aktiveret - deaktiver børnesikring.
 lyser	Der er registreret for meget skum, der er aktiveret ekstra skylninger. Brug mindre vaskemiddel til samme tøj mængde ved næste vask. → <i>Side 19</i>
: i Færdig om-tiden blinker.	Netspænding for lav.
. i Færdig om-tiden blinker.	Underspænding i løbet af vaskeprogrammet. Programmet bliver forlænget. → <i>Side 21</i>
E:18	<ul style="list-style-type: none"> ■ Pumpe tilstoppet. Rens pumpen. → <i>Side 23</i> ■ Afløbsslange/afløbsrør tilstoppet. Rens afløbsslangen på vandlåsen. → <i>Side 23</i>
E:23	Vand i bundkar, apparatet er utæt. Luk for vandhanen. Kontakt kundeservice!
E:32	Blinker skiftevis med Slut ved programslut. Ingen fejl – ubalance-kontrolsystemet har afbrudt centrifugeringen, fordi vasketøjet er ujævnt fordelt. Læg både små og store stykker vasketøj i tromlen. Centrifuger evt. vasketøjet igen.
E:93 (ved modeller med varmt- og koldt vandstilslutning)	Vandtryk for lavt: <ul style="list-style-type: none"> ■ Luk helt op for varmt vandshanen. ■ Tilløbsslangen for varmt vand har knæk/er i klemme. Korrigér slangens føring. ■ Rens filtret. → <i>Side 24</i> ■ Tilløbsslangen for varmt vand er ikke tilsluttet. Apparatet er kun i drift med koldt vand. Indikatoren vises kun ved den første vask efter installationen af apparatet uden varmt vandstilslutning. → <i>Side 32</i>
Andre indikatorer	Sluk for apparatet, vent i 5 sekunder, og tænd det igen. Kontakt kundeservice, hvis indikatoren vises igen. → <i>Side 27</i>

da En fejl, hvad gør man?

En fejl, hvad gør man?

Fejl	Årsag/Afhjælpning
Der løber vand ud.	<ul style="list-style-type: none">■ Fastgør afløbsslangen korrekt/udskift den.■ Spænd forskruingen på tilløbsslangen til.
Ingen vandtilførsel. Vaskemidlet er ikke skyllet ind.	<ul style="list-style-type: none">■ Glemte at trykke på tasten  ?■ Er vandhanen åbnet?■ Er filtret evt. tilstoppet? Rens filtret. → Side 24■ Er der knæk på tilløbsslangen, eller er den i klemme?
Lugen kan ikke åbnes.	<ul style="list-style-type: none">■ Sikkerhedsfunktion er aktiveret. Programafbrydelse? → Side 20■ ☞ Er børnesikring aktiveret? Deaktiver børnesikring. → Side 19■ Er der valgt ---- (skyllestop = uden slutcentrifugering)? → Side 20■ Lugen kan kun åbnes med nødåbning? → Side 24
Programmet starter ikke.	<ul style="list-style-type: none">■ Er der trykket på tasten  ?■ Er der valgt Færdig om-tid?■ Er lugen lukket?■ ☞ Er børnesikring aktiveret? Deaktiver børnesikring. → Side 19
Tromlen rykker kortvarigt frem og tilbage efter programstart.	Ingen fejl - ved programstart kan den interne motortest medføre, at tromlen kortvarigt rykker frem og tilbage.
Vaskevandet pumpes ikke ud.	<ul style="list-style-type: none">■ Er der valgt ---- (skyllestop = uden slutcentrifugering)? → Side 20■ Rens pumpen. → Side 23■ Rens afløbsslange og/eller afløbsrør.
Der er ikke synligt vand i tromlen.	Ingen fejl - vandstanden er under det synlige område.
Centrifugeringsresultat er ikke tilfredsstillende. Vasketøjet er vådt/for fugtigt.	<ul style="list-style-type: none">■ Ingen fejl - ubalance-kontrolsystemet har afbrudt centrifugeringen, fordi vaske-tøjet er ujævnt fordelt. Læg både små og store stykker vasketøj i tromlen.■ Er antikrøl-funktionen valgt (afhængigt af model)?■ Er den valgte centrifugeringshastighed for lav?
Gentagne forsøg på start af centrifugering.	Ingen fejl - ubalance-kontrolsystemet udligner uligevægten.
Programmet varer længere end normalt.	<ul style="list-style-type: none">■ Ingen fejl - ubalance-kontrolsystemet udligner uligevægten ved at fordele tøjet flere gange.■ Ingen fejl - skumkontrolsystemet er aktiveret - der aktiveres en ekstra skylning.
Programvarigheden ændrer sig under vaskecyklussen.	Ingen fejl - programforløbet optimeres i forhold til den pågældende vaskeproces. Det kan medføre, at programmets varighed ændres i displayet.
Der er restvand i rum  til plejemidler.	<ul style="list-style-type: none">■ Ingen fejl - det har ingen indflydelse på plejemidlets virkning.■ Rengør evt. indsatsen.
Ubehagelig lugt i vaskemaskinen.	Afhængigt af modellen skal programmet Tromlerengøring 90 °C eller Bomuld 90 °C udføres uden vasketøj. Brug et vaskepulver til kogevaske eller et vaskemiddel med blegemiddel. Bemærk: Brug kun halvdelen af den mængde vaskemiddel, som er anbefalet af producenten, for at undgå skumdannelse. Brug ikke et uld- eller finvaskemiddel.

Fejl	Årsag/Afhjælpning
I displayfeltet lyser symbolet  . Der kommer evt. skum ud af sæbeskuffen.	Er det brugt for meget vaskemiddel? Hæld en spiseskefuld skyllemiddel blandet med en 1/2 liter vand i rum II (ikke ved outdoor- og sportswear-tekstiler og tekstiler med dunfyld!). Brug mindre vaskemiddel ved næste vask.
Kraftig støj, vibrationer og maskinen "vandler" under centrifugering.	<ul style="list-style-type: none"> ■ Er apparatet indjusteret til vandret? Indjuster apparatet. → Side 33 ■ Er apparatets fødder gjort fast? Fastgør apparatets fødder. → Side 33 ■ Er transportsikringerne fjernet? Fjern transportsikringerne. → Side 30
Displayfelt/indikatorlamper fungerer ikke under driften.	<ul style="list-style-type: none"> ■ Strømafbrydelse? ■ Er sikringen udløst? Slå sikringen til/udskift den. ■ Kontakt kundeservice, hvis fejlen opstår igen.
Der er rester af vaskemiddel på tøjet.	<ul style="list-style-type: none"> ■ Nogle fosfatfrie vaskemidler indeholder vanduopløselige rester. ■ Vælg Skyl, eller børst tøjet efter vask.
I pause-tilstand lyser symbolet  i displayfeltet.	<ul style="list-style-type: none"> ■ Vandstand for høj. Efterfyldning af vasketøj er ikke mulig. Luk i givet fald lugen med det samme. ■ Tryk på tasten  for at fortsætte programmet.
I pause-tilstanden er symbolet  slukket i displayfeltet.	Lugen er låst op. Det er muligt at efterfylde vasketøj.
Hvis fejlen ikke selv kan afhjælpes (efter sluk/tænd), eller hvis apparatet skal repareres:	
<ul style="list-style-type: none"> ■ Sluk for apparatet, og træk netstikket ud af stikkontakten. ■ Luk for vandhanen, og kontakt kundeservice. 	



Kundeservice

Kontakt kundeservice, hvis fejlen ikke kan afhjælpes på egen hånd. → Omslagsside

Vi finder altid en passende løsning, også for at undgå unødvendige teknikerbesøg.

Oplys vaskemaskinens modelnummer (E-Nr.) og fabriksnummer (FD) ved henvendelse til kundeservice.

E-Nr. _____	FD _____
-------------	----------

E-nr. Modelnummer
FD Fabrikationsnummer

*Afhængigt af model findes disse oplysninger følgende steder:

På lugens inderside* / indvendig i serviceklappen* og på bagsiden af apparatet.

Stol på producentens kompetence.

Kontakt os. Således sikres det, at reparationer udføres af uddannede serviceteknikere, som anvender originale reservedele.

Tekniske data

Mål:

85 x 60 x 55 cm
(højde x bredde x dybde)

Vægt:

66 - 73 kg*

Nettilslutning:

Nominal spænding: 220-240 V / 50 Hz

Nominal strøm: 10 A / 13 A*

Nominal effekt: 1900 - 2300 W

Vandtryk:

100 - 1000 kPa (1 - 10 bar)

Effektforbrug i slukket tilstand:

0,12 W

Effektforbrug i standby-tilstand:

0,43 W

* afhængigt af model

Opstilling og tilslutning

Leveringsomfang

Bemærk: Kontrollér maskinen for transportskader. Maskinen må ikke tages i brug, hvis den er beskadiget. Kontakt forhandleren, hvor maskinen er købt, eller vores kundeservice i tilfælde af reklamationer. → Side 27

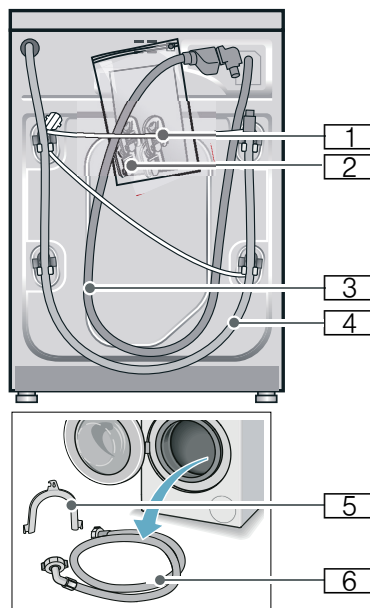

- 1 Netledning
- 2 Pose:
 - Brugs- og opstillingsvejledning
 - Liste over kundeservicesteder*
 - Garanti*
 - Kapper til afdækning af åbningerne, efter transportsikringerne er fjernet
- 3 Vandtilløbsslange ved model med Aquastop
- 4 Afløbsslange

- 5 Rørbøjning til fastgørelse af afløbsslangen*
 - 6 Koldt vandstilførselsslange ved modellerne Standard/Aqua-Secure, ved modeller med varmt vandtilslutning desuden en varmt vandstilførselsslange
- * afhængig af model

Ved tilslutning til en vandlås er det **derudover** nødvendigt med et slangespændebånd \varnothing 24 - 40 mm (specialforretning).

Praktisk værktøj

- Vaterpas til indjustering
- Skruenøgler:
 - str. 13 til løsning af transportsikringerne og
 - str. 17 til justering af maskinens fødder

Sikkerhedsanvisninger

Advarsel

Fare for tilskadekomst!

- Vaskemaskinen er meget tung. Vær forsigtig, når vaskemaskinen løftes/transporteres.
- Hvis vaskemaskinen løftes i fremspringende dele (f.eks. lugen), kan delene knække af og forårsage tilskadekomst. Løft ikke vaskemaskinen i fremspringende dele.
- Forkert førte slanger og netledninger medfører fare for snubling og tilskadekomst. Slanger og ledninger skal føres, så der ikke er fare for snubling.

Pas på!

Skader på apparatet

Hvis vandet i slangerne fryser, kan de knække/springe. Vaskemaskinen må ikke opstilles på steder, hvor der er fare for frost og/eller i det fri.

Pas på!

Vandskade

Tilslutningsstederne til vandtilførsels- og vandafløbsslangerne står under højt vandtryk. For at undgå lækager eller vandskader er det meget vigtigt, at anvisningerne i dette kapitel overholdes.

Anvisninger

- Ud over de her anførte anvisninger kan der være særlige forskrifter fra det pågældende vandværk og elektricitetsselskab, som skal overholdes.
- Lad i tvivlstilfælde en fagmand foretage tilslutningen.

Opstillingssted

Bemærk: Det er vigtigt, at maskinen står stabilt, så den ikke vandrer!

- Opstillingsfladen skal være fast og plan.
- Bløde gulve/gulvbelægninger er uegnede.

Opstilling på en sokkel eller gulv på træbjælker

Pas på!

Skader på apparatet

Vaskemaskinen kan "vandre" under centrifugeringen og vippe/falde ned fra soklen.

Fastgør altid apparatets fødder med monteringsbeslag.

Bestill.-nr. WMZ 2200, WX 9756, Z 7080X0

Bemærk: Opstilling på et gulv på træbjælker:

- Placer så vidt muligt maskinen i et hjørne,
- på en vandbestandig træplade (min. 30 mm tyk), som er skruet fast til gulvet.

Opstilling på repos med skuffe

Repos, bestill.nr.: WMZ 20490,
WZ 20490, WZ 20510, WZ 20520

Indbygning af maskinen i et køkkenelement

Advarsel Livsfare!

Ved kontakt med spændingsførende dele er der fare for elektrisk stød. Fjern aldrig apparatets afdækningsplade.

Anvisninger

- Nødvendig nichebredde 60 cm.
- Vaskemaskinen må kun opstilles under en gennemgående bordplade, som er fast forbundet med de tilstødende skabe.

Fjerne transportsikringer

Pas på! Skader på apparatet

- Maskinen skal være sikret med transportsikringer under transport. Hvis transportsikringer ikke fjernes, kan de f.eks. beskadige tromlen, når vaskemaskinen startes. Fjern ubetinget alle 4 transportsikringer helt, inden maskinen tages i brug første gang. Opbevar sikringerne.
- Transportsikringerne skal ubetinget anbringes igen ved en eventuel senere transport for at undgå transportskader.

Bemærk: Opbevar skruer og muffer.

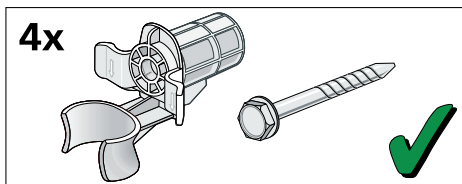

1. Tag slangerne ud af holderne.

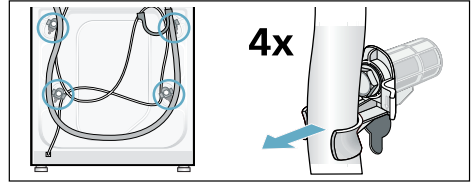

2. Skru alle 4 transportsikringskruer ud, og fjern dem. Fjern mufferne. Tag netledningen ud af holderne.

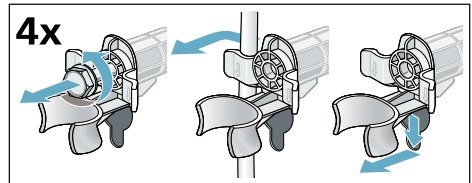

3. Sæt afdækningerne i. Lås afdækningerne fast ved at trykke på låsekrogene.

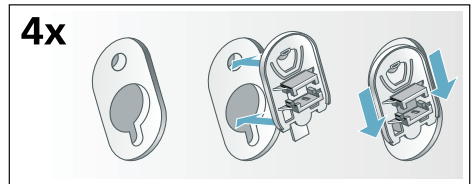

Slange- og ledningslængder

- Tilslutning i venstre side

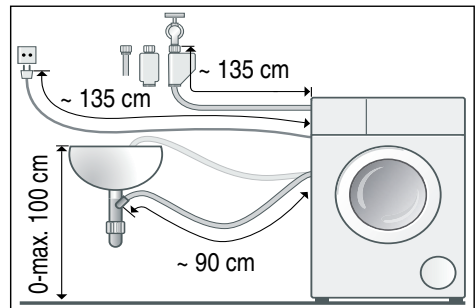

- Tilslutning i højre side

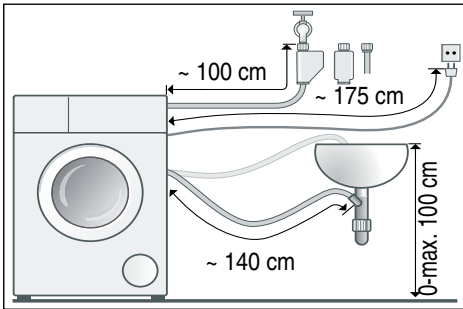

Tip: Fås hos forhandler/kundeservice:

- Forlængerstykke til Aquastop- hhv. koldt-vands-tilførselsslange (ca. 2,50 m). Bestill.-nr. WMZ2380, WZ10130, CZ11350, Z7070X0
- Længere tilførselsslange (ca. 2,20 m) til model Standard

Vandtilførsel

⚠ Advarsel

Livsfare!

Ved kontakt med spændingsførende dele er der fare for elektrisk stød. Aquastop-sikkerhedsventilen må ikke dykkes ned i vand (indeholder en elektrisk ventil).

Vær opmærksom på følgende ved tilslutningen:

Anvisninger

- Vaskemaskinen må kun anvendes med koldt brugsvand fra en koldt vandtilslutning.
- Anvend vaskemaskinen med koldt og varmt brugsvand, maks. 60 °C, fra en varmt vandtilslutning.
- Maskinen må aldrig tilsluttes til blandingsbatteriet på en trykløst vandvarmer.
- Brug kun den leverede tilløbsslange eller en tilløbsslange, der er købt i en autoriseret faghandel. Der må ikke anvendes brugte tilløbsslanger.

- Vandtilløbsslangen må hverken knækkes, klemmes, ændres eller skæres over (slangens styrke kan ikke længere garanteres).
- Spænd kun slangeforskrutningerne til med hånden. Hvis forskrutningerne spændes for fast til med et værktøj (tang), kan gevindene tage skade.

Optimalt vandtryk i vandforsyningsnettet:

minimum 100 kPa (1 bar)

maksimum 1000 kPa (10 bar)

Når vandhanen er åben, skal vandflowet være mindst 8 l/min.

Hvis vandtrykket er højere, skal der monteres en trykreduktionsventil.

Tilslutning til koldt vand

Bemærk: Vaskemaskinen må kun anvendes med koldt brugsvand fra en koldt vandtilslutning.

Tilslut vandtilløbsslangen på vandhanen (26,4 mm = 3/4") og på maskinen (ikke ved modeller med Aquastop, fast installeret slange):

- Model: **Standard**

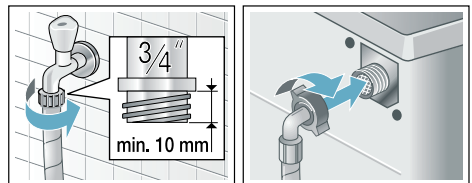

- Model: **Aqua-Secure**

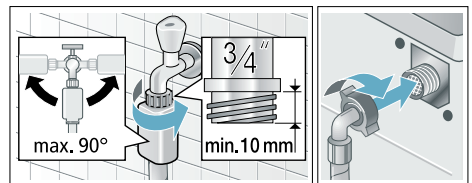

- Model: **Aquastop**

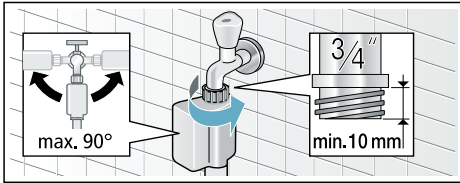

Bemærk: Luk forsigtigt vandhanen op, og kontrollér samtidig, om tilslutningsstederne er tætte. Skrueforbindelse står under vandledningstryk.

Tilslutning til koldt og varmt vand

Anvisninger

- Anvend vaskemaskinen med koldt og varmt brugsvand, maks. 60 °C, ved en varmtvandstilslutning.
- Varmt vandstilløbsslange rød på vandhanen til det varme vand og rød ventil på maskinen
- Koldt vandstilløbsslange hvid på vandhanen til det kolde vand og hvid ventil på maskinen

Tilslutning på vandhaner (26,4 mm = 3/4")

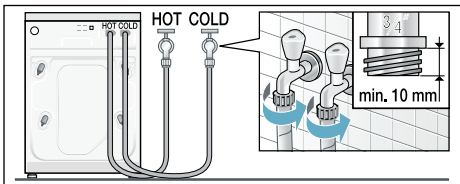

Tilslutning på maskinen

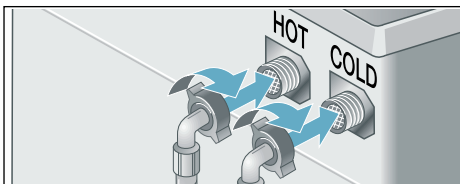

Tilslutning af varmtvandsmaskiner, hvor der kun er koldt vand

Hvis der ikke findes nogen varmtvandstilslutning, skal der bruges et Y-stykke for tilslutningen, som kan fås hos kundeservice via reservedelsnummer: 050871.

- Tilslut begge tilførselsslanger på koldt vandshanen med et Y-stykke, og
- tilslut begge tilløbsslanger på maskinen.

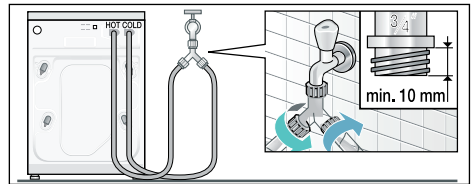

Bemærk: Luk forsigtigt vandhanerne op, og kontrollér samtidigt, om tilslutningsstederne er tætte. Skrueforbindelse står under vandledningstryk.

Vandafløb

Pas på! Vandskader

Hvis afløbsslangen glider ud af håndvasken eller ud af tilslutningsstedet på grund af det høje vandtryk under udpumpningen, kan det udstrømmende vand føre til vandskader.

Fastgør afløbsslangen, så den ikke kan glide ud.

Bemærk: Afløbsslangen må hverken knækkes eller strækkes.

Afløbsslangen kan lægges på følgende måder:

- **Afløb i en håndvask**

⚠ Advarsel**Fare for skoldning!**

Når der vaskes ved høje temperaturer, kan berøring med det varme vaskevand (f.eks. når det pumpes ud i en håndvask) medføre skoldning.

Rør ikke ved det varme vaskevand.

Pas på!**Beskadigelse af maskine / tøj**

Hvis afløbsslængens ende er neddykket i det udpumpede vand, kan vandet blive suget tilbage i maskinen og beskadige både den og tøjet.

Kontroller, at:

- Proppen ikke lukker afløbet i vasken.
- Afløbsslængens ende ikke er neddykket i det udpumpede vand.
- Vandet løber hurtigt nok af.

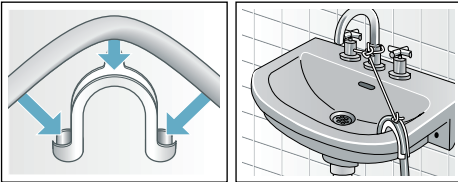
**■ Afløb i en vandlås**

Tilslutningsstedet skal sikres med et spændebånd, Ø 24-40 mm (fås i en faghandel).

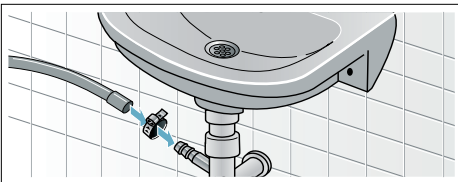
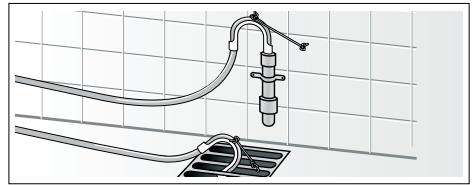
**■ Afløb i et kunststofrør med gummimuffe eller et gulv afløb****Indjustering**

Indjuster apparatet ved hjælp af et vaterpas.

Årsagen til kraftig støj, vibrationer og „vandring“ kan være ukorrekt indjustering!

1. Skru kontramøtrikkerne løse ved at dreje dem i retning med uret med en skruenøgle.
2. Kontroller med et vaterpas, at vaskemaskinen står vandret, og korriger om nødvendigt. Højden ændres, når der drejes på maskinens fødder. Alle fire maskinfødder skal støtte fast mod gulvet.
3. Spænd kontramøtrikkerne fast mod maskinens kabinet. Hold samtidig maskinfoden fast, så højden ikke ændres. Kontramøtrikkerne på alle fire maskinfødder skal være skruet fast op mod maskinens kabinet!

**Elektrisk tilslutning****⚠ Advarsel
Livsfare!**

Ved kontakt med spændingsførende dele er der fare for elektrisk stød.

- Rør ikke ved netstikket med våde hænder.

da Opstilling og tilslutning

- Træk altid kun i selve netstikket og ikke i ledningen, da den kan blive beskadiget af dette.
- Træk aldrig netstikket ud, mens maskinen er i drift.

Overhold følgende anvisninger, og sørg for, at:

Anvisninger

- Netspændingen og spændingsangivelsen på vaskemaskinen (typeskiltet) stemmer overens. Tilslutningsværdien og den krævede sikring er angivet på typeskiltet.
- Vaskemaskinen kun tilsluttes vekselstrøm via en forskriftsmæssigt installeret og afsikret stikkontakt.
- Netstik og stikkontakt passer sammen.
- Ledningstværsnittet er stort nok.
- Jordingssystemet er installeret efter forskrifterne.
- Netledningen (om nødvendigt) kun udskiftes af en autoriseret elektriker. Der kan købes netledninger som reservedel hos kundeservice.
- Der ikke bruges multistik/-koblinger og forlængerledninger.
- Hvis der anvendes et fejlstrømsrelæ, at der kun bruges en type med dette mærke . Kun dette mærke er garanti for, at gældende forskrifter overholdes.
- Der altid er fri adgang til netstikket. Hvis dette ikke er muligt, skal der for at overholde de gældende sikkerhedsforskrifter indbygges en afbryder (2-polet afbrydelse) i den faste installation i overensstemmelse med forskrifterne for den elektriske installation.
- Netledningen må ikke knækkes, klemmes, forandres, skæres over eller komme i berøring med varmekilder.

Inden den 1. vask

Vaskemaskinen er blevet omhyggeligt kontrolleret, inden den forlod fabrikken. For at fjerne eventuelle rester af kontrolvand skal den første vask gennemføres **uden** vasketøj.

Anvisninger

- Vaskemaskinen **skal** være **opstillet** og **tilsluttet** korrekt. Fra → *Side 28*
- Vaskemaskinen må aldrig tages i brug, hvis den er beskadiget. Kontakt din kundeservice.

1. Kontroller maskinen.
2. Fjern beskyttelsesfolien fra betjeningspanelet.
3. Sæt netstikket i stikkontakten.
4. Luk op for vandhanen.
5. Luk lugen (læg ikke vasketøj i maskinen!).
6. Indstil programmet **Tromlerengøring 90 °C** eller **Bomuld 90 °C** afhængigt af modellen.
7. Luk sæbeskuffen op.
8. Hæld ca. 1 liter vand i rum II.
9. Fyld et vaskemiddel til kogevask i rum II.

Bemærk: Brug kun halvdelen af den mængde vaskemiddel, som er anbefalet af producenten, for at undgå skumdannelse. Brug ikke et uld- eller finvaskemiddel.

10. Luk sæbeskuffen.
11. Tryk på tasten .
12. Skul maskinen når programmet er slut.

Vaskemaskinen er nu klar til drift.

Transport

f.eks. ved flytning

Forberedende arbejde:

1. Luk vandhanen.
2. Fjern vandtrykket i vandtilførselsslangen. Vedligeholdelse - rengøring af filter i vandtilførsel → *Side 24*
3. Tap resten af vaskevandet af. Vedligeholdelse - pumpe tilstoppet → *Side 23*
4. Afbryd vaskemaskinens forbindelse til strømnettet.
5. Afmonter slangerne.

Montage af transportsikringer:

1. Tag afdækningerne af, og opbevar dem.
Brug evt. en skruetrækker.

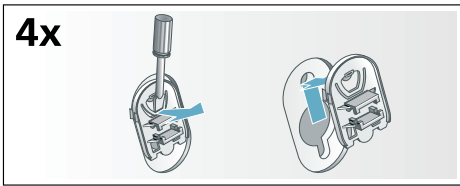

2. Sæt alle 4 muffer i.
Klem netledningen fast i holderne. Sæt skruerne i, og spænd dem til.

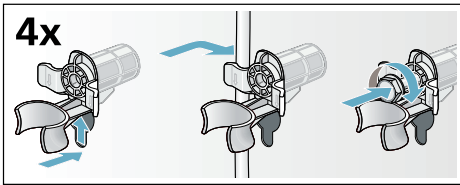
**Før apparatet tages i brug igen:****Anvisninger**

- Fjern **altid** transportsikringerne!
- Gør følgende for at forhindre, at der løber ubenyttet vaskemiddel ud i afløbet ved næste vask: Hæld ca. 1 liter vand i rum II, og vælg og start programmet **Udpumpning**.



Tak fordi du valgte et husholdningsapparat fra Bosch!

Registrer dit nye apparat på MyBosch nu - og få alle fordelene med det samme:

- **Ekspert tips & tricks til dit apparat**
- **Mulighed for udvidet garanti**
- **Rabat på tilbehør & reservedele**
- **Digital betjeningsvejledning og data om dit apparat lige ved hånden**
- **Let adgang til Bosch Service**

Let og gratis registrering – også med mobiltelefon:

www.bosch-home.com/welcome



Har du brug for hjælp? Det finder du her.

Ekspertrådgivning fra Bosch, når du har brug for et godt råd, eller når dit Bosch husholdningsapparat skal repareres.

Læs mere om de mange måder, Bosch kan hjælpe:

www.bosch-home.com/service

Der findes en liste med kontaktoplysninger for alle lande i den vedhæftede serviceoversigt.

Robert Bosch Hausgeräte GmbH

Carl-Wery-Straße 34

81739 München, GERMANY

www.bosch-home.com



9000979141 (9912)

da