



SIEMENS



Washing machine

WS12G160BY

siemens-home.com/welcome

sv Bruks- och uppställningsanvisning

Register
your
product
online

Din nya tvättmaskin

Du har köpt en Siemens-tvättmaskin.

Ta några minuter och läs bruksanvisningen, så att du lär dig tvättmaskinens fördelar.

Varje tvättmaskin som lämnar fabriken uppfyller kraven i Siemens kvalitetssäkring när det gäller funktion och felfritt skick.

Mer information om våra produkter, tillbehör, reservdelar och service hittar du på vår webbsida www.siemens-home.com eller så kan du vända dig direkt till service.

Om bruks- och installationsanvisningen beskriver olika modeller finns avvikelserna angivna på respektive ställe.



Använd inte tvättmaskinen förrän du läst bruks- och installationsanvisningen!

Illustrationsregler

Varning!

Kombinationen av symbol och varningstext varnar för möjliga risksituationer. Livsfara eller risk för personskador om du inte följer anvisningarna.

Observera!

Varningstexten varnar för en eventuellt farlig situation. Risk för sak- och/eller miljöskador om du inte följer anvisningarna.



Anvisningar om hur du använder enheten optimalt/nyttig information.

1. 2. 3. / a) b) c)

Siffror eller bokstäver markerar momenten.

■ / -

Rutor eller snedstreck markerar uppräkningsrutor.



Innehållsförteckning

Före tvättning

■ Avsedd användning	4
■ Säkerhetsanvisningar	5
■ Miljövård	7
■ Översiktsbild	8
■ Tvättmedelsfack	9
■ Display/Manöverpanelen	10
■ Kort sammanfattning av det viktigaste	11

Använda skåpet

■ Tvättning	12
■ Programöversikt	20
■ Signal	23
■ Förbrukningsvärden	24
■ Sensorik – så intelligent är din tvättmaskin	26

Rengöring och skötsel

■ Rengöring och sköts	27
■ Anvisningar på displayen	31
■ Störningar, vad gör jag?	32
■ Kundtjänst	34

Uppställning

■ Leveransomfattning	35
■ Uppställning	37
■ Avlägsna transportsäkringarna	39
■ Vattenanslutning	41
■ Injustering	44
■ Elektrisk anslutning	45
■ Före första tvättomgången	46
■ Transport t.ex. vid flytt	47

Index

48



Avsedd användning

- Endast för hushållsbruk.
- Tvättmaskinen är avsedd för tvätt av textilier som tål maskintvätt och ylle som tål handtvätt.
- Används med kallt dricksvatten och med tvättmedel och behandlingsmedel som finns att köpa i handeln och som är lämpliga att använda i tvättmaskiner.
- Följ alltid tillverkarens anvisningar för dosering av tvättmedel, tillsatser och rengöringsmedel.
- Barn över 8 år och personer med begränsad fysisk, sensorisk eller mental färdighet eller som saknar erfarenhet eller kunskaper får bara använda enheten **under överinseende** av någon eller om någon ansvarar för att de **får lära sig hur man använder enheten**.
- Håll husdjur borta från tvättmaskinen.

Läs bruks- och installationsanvisningarna och all övrig information som följer med tvättmaskinen och följ anvisningarna. Spara dokumentationen för framtida bruk.



Säkerhetsanvisningar

⚠ Varning!

Livsfara pga elektrisk ström!

Livsfarligt vid kontakt med spänningsförande detaljer.

- Dra endast i stickkontakten, aldrig i sladden.
- Händerna ska vara torra när du sätter in/drar ut stickkontakten i/ur vägguttaget.

⚠ Varning!

Faror för barn!

- Låt inte barn leka i närheten av tvättmaskinen utan att du har uppsikt över dem.
- Barn får inte leka med tvättmaskinen.
- Barn kan låsa in sig i produkten och därmed utsätta sig för livsfara.

När du ska göra dig av med gamla maskiner:

- Dra ut stickkontakten ur vägguttaget.
- Skär av nätsladden och ta bort den och kontakten.
- Förstör låset till luckan.
- Barn får inte göra rengöra eller sköta om maskinen utan uppsikt.
- Barn kan i samband med lek veckla in sig i förpackningar/folier och förpackningsdetaljer eller dra dessa över huvudet och då kvävas.

Se till att barnen inte kommer åt att leka med förpackningsmaterialet (t.ex. plastfolie och frigolit).

- Under tvättning i höga temperaturer blir luckans glas hett. Hindra barn från att vidröra den heta luckan.
- Tvätt- och vårdmedel kan leda till förgiftningar om de stoppas i munnen resp leda till ögon-/hudirritation vid kontakt. Förvara tvätt- och sköljmedel oåtkomligt för barn.

⚠ Varning!

Fara genom explosion!

Tvättgods som har förbehandlats med rengöringsmedel som innehåller lösningsmedel, som t.ex. fläckborttagare/tvättbensin, kan orsaka explosion om det läggs i maskinen.

Skölj först ur tvättplaggen noga för hand.

⚠ Obs!

Risk för skällning!

Vid tvättning i höga temperaturer finns risk för skällskador i samband med beröring av hett tvättvatten (t.ex. när hett tvättvatten pumpas). Låt det heta tvättvattnet svalna innan du tömmer maskinen.

⚠ Obs!

Fara vid produktskada!

– Topplattan kan gå av!

Klättra inte på tvättmaskinen.

– Öppnad lucka kan brytas av eller tvättmaskinen kan tippa!

Ta inte stöd mot den öppna luckan.

⚠ Obs!

Fara om du sticker in handen i trumma som fortfarande roterar!

Händer som sticks in i en roterande trumma kan skadas.

Stick aldrig in handen i en trumma som roterar. Vänta tills trumman inte längre roterar.

⚠ Obs!

Fara vid kontakt med flytande tvätt-/vårdmedel!

Om tvättmedelsfacket öppnas under pågående tvätt kan tvätt-/vårdmedel stänka.

Var försiktig när du öppnar tvättmedelsfacket.

Skölj grundligt vid kontakt med ögon eller hud.

Rådgör med läkare om någon råkat svälja tvätt-/vårdmedel.



Förpackning/Den gamla apparaten



Släng förpackningen i återvinningen.

Denna produkt uppfyller kraven för det europeiska direktivet 2012/19/EG om elektriska och elektroniska hushållsprodukter (waste electrical and electronic equipment- WEEE).

Direktivet anger ramen för återtagande och återvinning av gamla apparater inom EU.

Spartips

- Utnyttja alltid den maximala tvättmängden för resp program.
- Tvätta normalsmutsad tvätt utan förtvätt.
- **Energisparläge:** Belysningen i displayen slocknar efter några minuter,  **Start/Reload** (Start/Påfyllning) blinkar. Välj vilken knapp som helst för att aktivera belysningen. Energisparläget aktiveras inte när programmet är igång.
- Ska tvätten torktumlas efteråt, ställ in det centrifugeringsvarvtal som anges i torktumlarens bruksanvisning.



Översiktsbild

Tvättmedelsfack

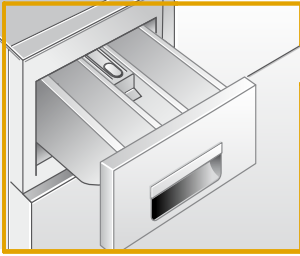

Manöverpanelen

Lucka

Servicelucka

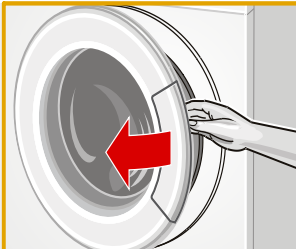

Öppna luckan

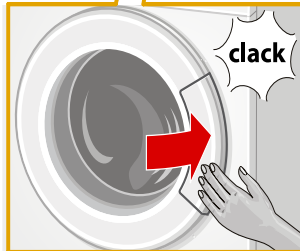

och stäng

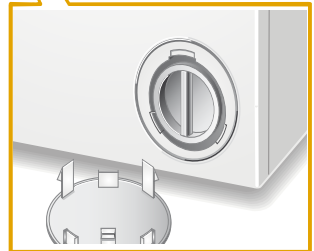

Servicelucka



Tvättmedelsfack

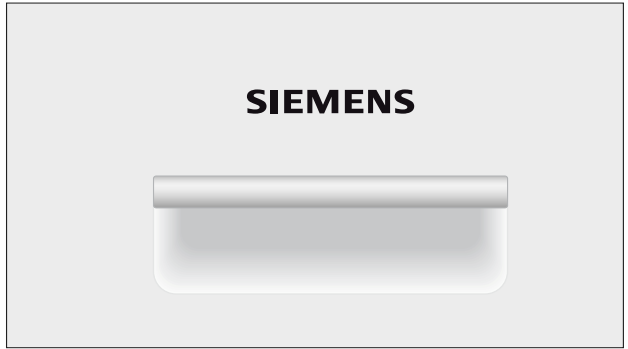

Fack I	Tvättmedel för förtvätt
Fack ⌘	Sköljmedel, stärkelsemedel; överskrid inte max
Fack II	Tvättmedel för huvudtvätt, avhärdningsmedel, blekningsmedel, fläcksalt



Display/Manöverpanelen

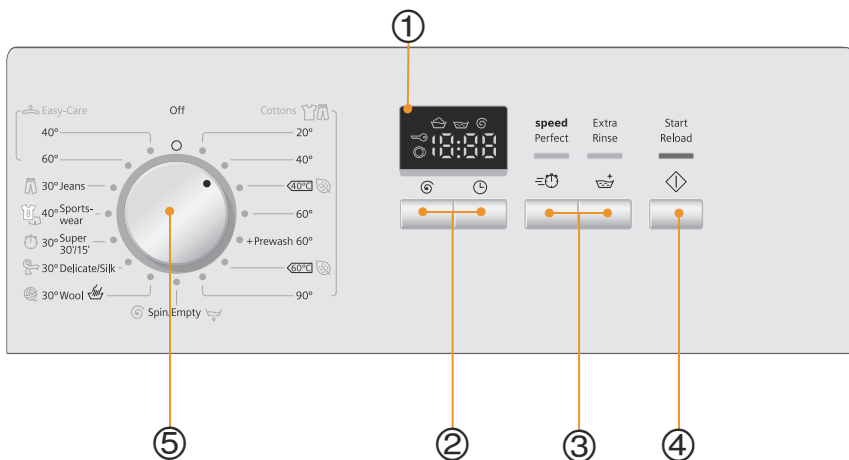

① Display för inställningar och information.

I displayen	Inställningar	Beskrivning
--- 1200* (v/min)	Centrifugeringsvar- tal	Centrifugeringsvar- tal (* beroende på modell) eller --- (Sköljstopp = utan slutcentrifugering, efter sista sköljningen blir tvätten liggande i vattnet).
1-24 (h)	Färdig om	Programslut efter...tim
5.0* (kg)	Tvättmängd	Maximal tvättmängd (*beroende på program)
End	Statusindikeringar	Statusindikeringar till programförloppet: Tvättning, sköljning, centrifugering, programlängd resp programslut
		Öppna luckan, fyll på med mera tvätt → Sidan 17
		Barnspärr → Sidan 17

Ändra inställningarna för valt program och göra tillval:

- ② Välj knapparna (Centrifugering) och (Färdig om)-tid och ändra.
- ③ Välj knapparna **speedPerfect** och **Extra Rinse** (Extra sköljning) för att göra ytterligare tillval.

- ④ Starta tvättprogrammet. Välj **Start/Reload** (Start/Påfyllning) för att starta, avbryta (t.ex. för att fylla på med mera tvätt) och helt stoppa programmet.
- ⑤ Välj ett program. Går att vrida åt båda hållen. För att stänga av tvättmaskinen vrid programvredet till **Off (Från)**.



Kort sammanfattning av det viktigaste

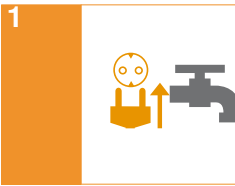
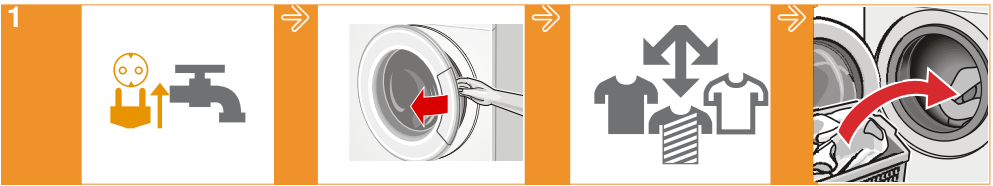

Sätt stickkontakten i ett vägguttag.
Öppna vattenkranen.

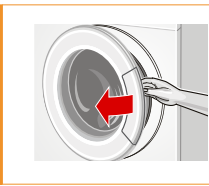

Öppna luckan.



Sortera tvätten.

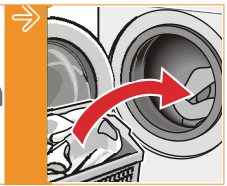

Lägg i tvätt



Stäng luckan.

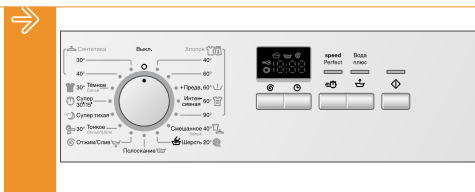

Ändra vid behov inställningarna i det valda programmet och gör tillval.



Välj **Start/Reload** (Start/Påfyllning).



Programslut

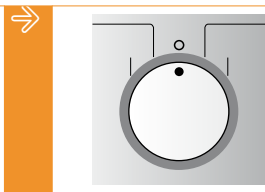

Vrid programvredet till **Off** (Från) för att stänga av apparaten.



Stäng vattenkranen (på modeller utan Aquastop).



Tvättning

- i** – Tvättmaskinen måste **uppställas** och **anslutas på fackmässigt sätt** se → *Sidan 37*
- Tvätta en gång **utan** tvätt i tvättmaskinen första gången.
→ *Sidan 46*

1. Förberedelser



Sortera tvätten efter:

- Tygsort/fibertyp
- Färgning
- Smuts
- Följ tvättråden i textilierna
- Angivelser på tvättrådsetiketterna:



Vitttvätt 95 °C, 90 °C



Kulörtvätt 60 °C, 40 °C, 30 °C



Syntet 60 °C, 40 °C, 30 °C



Fintvätt 40 °C, 30 °C



Siden och ylle som tål hand- och maskintvätt, kall, 40 °C, 30 °C



Tvätten får inte tvättas i tvättmaskin.

Så är du snäll mot tvätt och tvättmaskin:

- i** – Följ alltid tillverkarens anvisningar för dosering av tvättmedel, tillsatser och rengöringsmedel.
- Se till att rengöringsmedel och medel för förbehandling av tvätt (t.ex. fläckmedel, sprayer för förtvätt, ...) inte kan komma i kontakt med tvättmaskinens ytor. Torka vid behov genast bort sprayrester och andra droppar från sådana medel med fuktig trasa.



- Töm alla fickor.
- Avlägsna metallföremål (gem etc.).
- Tvätta ömtåligt (strumpor, bygel-BH etc.) i tvättnät/tvättpåse.
- Stäng blyxtlås, knyt igen örngott och påslakan.
- Borsta bort sand ur fickor och byxuppslag.
- Ta bort gardinkrokar eller lägg gardinerna i nätpåse/örngott.
- Tvätta helt nya plagg separat.

2. Förbereda apparaten



Sätt stickkontakten i ett vägguttag.

Öppna vattenkranen.

3. Välja program och Lägga in tvätt i trumman

1. Öppna luckan.

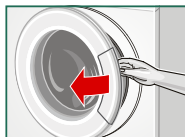

2. Kontrollera, att trumman är fullständigt tom. Töm den vid behov.



3. Ställ in programvredet på önskat program. Maximal tvättmängd visas i displayen.

4. Lagg i tvätt.



i Lagg i tvätt som sorterats efter färg och som skakats ut. Blanda stora och små plagg. Olika stora tvättplagg fördelas bättre vid centrifugering. Enstaka plagg kan leda till obalans.

4. Fyll på tvättmedel och andra medel

Tvättmedel

■ Välja rätt tvättmedel

Skötselråden avgör vilket tvättmedel, vilken temperatur och förbehandling av tvätten du ska ha, → se även webbsajten www.sartex.ch

På webbsidan www.cleanright.eu finns ytterligare användbar information om tvätt-, skötsel-, och rengöringsmedel för privat bruk.

– **Tvättmedel med optiska vitmedel**

lämpligt för vittvätt av linne eller bomull

Program: Bomull / kall - max 90 °C

– **Kulörtvättmedel utan blekmedel och optiska vitmedel**

lämpligt för kulörtvätt av linne och bomull

Program: Bomull / kall - max 60 °C

– **Kulör-/fintvättmedel utan optiska vitmedel**

lämpligt för kulörtvätt av strykfria fibrer, syntetmaterial

Program: Syntet / kall - max 60 °C

– **Fintvättmedel**

lämpligt för ömtåliga fina textilier, siden eller viskos

Program: Fintvätt/Siden / kall - max 40 °C

– **Ylletvättmedel**

lämpligt för ylle

Program: Ylle / kall - max 40 °C

■ Spara energi och tvättmedel

Du kan sänka tvättmedels- och effektförbrukningen (sänka tvättemperaturen) vid lätt- och normalsmutsad tvätt.

Spara

Reducerad temperatur och tvättmedelsmängd lt.
Doseringsrekommendation

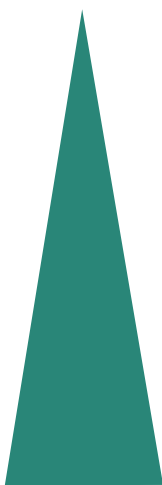

Temperatur enl. skötselråd och tvättmedelsmängd enl. doseringsrekommendation/smuts kraftig

Smutsgrad/Anvisning

lätt

Ingen synlig smuts eller fläckar. Klädesplagg luktar svett, t.ex.:

- tunna sommar-/sportkläder (som man bara haft på sig några få timmar),
- T-tröjor, skjortor, blusar (som man haft på sig max 1 dag)
- gästsängkläder och gästhanddukar (använda 1 dag)

normal

Synlig smuts/eller några få lätta synliga fläckar, t.ex.:

- T-tröjor, skjortor, blusar (helt genomsvettiga, som man haft på sig flera gånger)
- handdukar, sängkläder (använda max 1 vecka)

kraftig

Mycket tydlig smuts och/eller fläckar t.ex. diskhanddukar, babytvätt, arbetskläder

Fyll på tvättmedel och andra medel

1. Dra ut tvättmedelsfacket.
 2. Dosera i fack enligt:
 - Smuts,
 - vattnets hårdhet (uppgift finns hos ditt lokala vattenverk),
 - tillverkarens anvisningar.
- i** – Följ alltid tillverkarens anvisningar för dosering av tvättmedel, tillsatser och rengöringsmedel. → *Sidan 9*
- Tjockflytande miukmedel tunnas ut med lite vatten. Förhindrar igentäppning!
 - Flytande tvättmedel hålls i det doseringshjälpmedel som följer med tvättmedlet och läggs i trumman.

5. Individuella inställningar

- i** Kontrollera att textilier inte kläms fast mellan luckan och gummitätningen.

Stäng luckan.



Du kan använda de förinställningar som visas i displayen eller anpassa det valda programmet optimalt till tvätten genom att ändra förinställningarna eller genom att göra ytterligare tillval.

- i** Tillvalen gäller inte längre sedan maskinen stängts av och kan alltså väljas till/bort eller ändras beroende på var i programmet maskinen befinner sig.

Ändring av förinställningar

■ ⌚ Centrifugering:

för att ändra visat centrifugeringsvarvtal eller för att välja - - - (Sköljstopp = utan slutcentrifugering, tvätten blir liggande i vattnet efter sista skölningen). Maximal centrifugeringsvarvtal beror på program och modell.

■ ⌚ (Färdig om):

för att fördröja färdig om-tiden (programslut);

- i** Vid programval visas dess resp programlängd. Programlängden anpassas automatiskt under programmets gång, om t.ex. en ändring av programlängden krävs pga. ändringar i inställningarna av tillvalen.

Före programstart kan programslutet ställas in timvis upp till max 24 h.

Efter start visas den förvalda tiden t.ex. **8:00** h och räknas ner tills tvättprogrammet börjar. Därefter visas programlängden t.ex. **2:30**h.

Den förvalda tiden kan ändras efter programstart på följande sätt:

- Välj ⏏ Start/**Reload** (Start/Påfyllning).
- Välj knappen ⌚ (Färdig om) och ändra färdig om-tiden.
- Välj ⏏ **Start/Reload** (Start/Påfyllning).

Göra tillval

■ ⏏ speedPerfect:

När du vill tvätta på kortare tid men få tvättresultat som är jämförbart med standardprogrammet. Observera maximal tvättmängd.

■  **Extra Rinse** (Extra sköljning):

Högre vattenstånd och extra sköljning, förlängd tvättid. För områden med mycket mjukt vatten, eller om man vill få ännu bättre sköljresultat.



6. Programstart

Välj på  **Start/Reload** (Start/Påfyllning). Kontrollampen lyser.

7. Under programmet

■ **Barnspärr**

För att säkra tvättmaskinen så att det inte av misstag går att ändra inställda funktioner, kan barnspärren aktiveras.



Aktivera/avaktivera: tryck knappen  **Start/Reload** (Start/Påfyllning) ca 5 sek. I displayen visas symbolen .

-  Barnspärren kan vara aktiverad till nästa programstart även sedan maskinen stängts av. Avaktivera då barnspärren före programstart och aktivera den åter vid behov efter programstart.

■ **Påfyllning av tvätt**

Efter programstart kan vid behov tvätt fyllas på eller tas ut.

Välj  **Start/Reload** (Start/Påfyllning). Maskinen kontrollerar om det är möjligt att fylla på med mera tvätt.



 + **NO** blinkar → Ingen påfyllning. Vänta tills  + **YES** lyser (ca 1 minut).

-  Vid hög vattennivå, hög temperatur eller om trumman fortfarande roterar, fortsätter luckan av säkerhetsskäl att vara låst och det går inte att fylla på med mera tvätt.

NO → Ingen påfyllning



Välj knappen  **Start/Reload** (Start/Påfyllning) för att fortsätta programmet.

 + **YES** lyser → Påfyllning möjlig.

-  – Öppna luckan först när **båda** symbolerna  + **YES** lyser.
– Låt inte luckan stå öppen för länge – vatten från tvätten kan rinna ut.

■ **Ändring av programmet**

Om felaktigt program av misstag startats.

1. Välj  **Start/Reload** (Start/Påfyllning).
2. Välj ett annat program.
3. Välj  **Start/Reload** (Start/Påfyllning). Det nya programmet börjar från början.

■ Avbryta program

Om det är ett program i hög temperatur:

1. Välj ◊ Start/**Reload** (Start/Påfyllning).
2. Låt tvätten svalna: Välj ☒ (Sköljning).
3. Välj ◊ **Start**/Reload (Start/Påfyllning).

Om det är ett program i låg temperatur:

1. Välj ◊ Start/**Reload** (Start/Påfyllning).
2. Välj Ⓢ Spin/**Empty** ☒ (Centrifugering/**Urpumpning**) (ska det endast urpumpas: ställ v/min (centrifugeringsvarvtal) på -- -).
3. Välj ◊ **Start**/Reload (Start/Påfyllning).

■ Programslut vid Sköljstopp

1. Välj Ⓢ Spin/**Empty** ☒ (Centrifugering/**Urpumpning**) (ska det endast urpumpas: ställ v/min (centrifugeringsvarvtal) på -- -).
2. Välj ◊ **Start**/Reload (Start/Påfyllning).

8. Programslut



På displayen visas **End**.

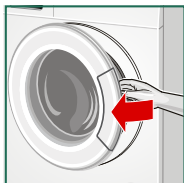

1. Öppna luckan och ta ut tvätten



- Glöm inte kvar plagg i trumman. Risk för att de krymper i nästa tvättomgång eller missfärgar annan tvätt.



- Ta bort eventuella främmande föremål ur trumman och gummitätningen – risk för rostskador.
- Låt luckan och tvättmedelsfacket vara öppna så att eventuellt kvarvarande vatten kan torka.

Före apparaten avstängning:



- Ta alltid ut tvätten.
 - Vänta alltid till programmet är färdigt eftersom apparaten fortfarande kan vara låst. Slå då på apparaten och vänta tills lucklåset öppnar.
2. Vrid programvredet till **Off (Från)**. Apparaten är avstängd.
 3. Stäng vattenkranen.



Behövs inte på modeller med Aquastop. → *Sidan 35*



Programöversikt



Programmets förinställningar är markerade med **fetstil**.

Program/Typ av tvätt

Tillval/Anvisningar



Programnamn

Kort förklaring av programmet resp. för vilka textilier programmet är avsett.

max tvättmängd

*mindre tvättmängd vid tillvalet
≡ **speedPerfect**

valbar temperatur i °C

valbara centrifugeringsvarvtal med v/min, max centrifugeringsvarvtal beror på modell
möjliga tillval



Cottons (Bomull)

Slitstarka textilier, textilier av bomull eller linne som tål att kokas.

∨ + Förtvätt
för kraftigt nedsmutsad tvätt;
Fördela tvättmedel i fack I och II.

max 5 kg/3 kg*

20 - 40 - 60 - 90 °C

--- ... **1200** v/min

≡



Easy-Care (Syntet)

Textilier av syntet- eller blandväv.

max 2,5 kg

40 - 60 °C

--- ... **1200** v/min

≡



Jeans (Mörk tvätt)

Mörka textilier av jeans/denim;

max 2 kg

30°C

--- ... **800** ... 1200 v/min

≡



Sportswear (Sport)

Textilier av mikrofiber för sport och fritid.

Tvätten får inte ha behandlats/behandlas med mjukmedel.

Rengör grundligt tvättmedelsfacket (samtliga fack) före tvätt så att där inte finns några rester av mjukmedel.

max 2 kg







40°C

--- ... **800** v/min

≡



Programmets förinställningar är markerade med **fetstil**.

Program/Typ av tvätt	Tillval/Anvisningar
 <p>Super 30'/15' (Supersnabb 30'/15') Extra kort program ca 30 min, lämpligt för lätt smutsad liten tvättmängd.</p> <p>i Kortare programlängd (ca 15 min) vid funktionen  speedPerfect.</p>	<p>max. 3 kg/1 kg*</p> <hr/> <p>30°C</p> <hr/> <p>--- ... 800 ... 1200 v/min</p> <hr/> <p></p>
 <p>Delicate/Silk (Fintvätt/Siden) För ömtåliga, tvättbara textilier t.ex. av siden, satin, syntetmaterial eller blandväv (t.ex. sidenblusar, sidenschalar).</p> <p>i Använd lämpligt maskintvättmedel för fintvätt och/eller siden.</p>	<p>max 2 kg</p> <hr/> <p>30°C</p> <hr/> <p>--- ... 600 ... 800 v/min</p> <hr/> <p></p>
 <p>Wool (Ylle) Textilier av ull eller av ullblandning som tål hand- eller maskintvätt; Extra skonsamt tvättprogram för att förhindra att tvätten krymper; längre pauser i programmet (textilierna får ligga och vila i tvättvattnet).</p> <p>i Ylle är av animalisk ursprung t.ex. angora, alpaka, lama, får.</p> <p>i Använd lämpligt maskintvättmedel för ylle.</p>	<p>max 2 kg</p> <hr/> <p>30°C</p> <hr/> <p>--- ... 800 v/min</p> <hr/> <p>-</p>
 <p>Spin (Centrifugering)/ Extracentrifugering med valbar centrifugeringsvarvtal</p> <p>Empty (Urpumpning) Urpumpning av sköljvattnet</p> <p>i Urpumpning av sköljvattnet utan extracentrifugering vid --- (Sköljstopp = utan slutcentrifugering)</p>	<p>-</p> <hr/> <p>-</p> <hr/> <p>--- ... 1200 v/min</p> <hr/> <p>-</p>

Stärkelse

- i** Tvätten får inte ha behandlats med miukmedel. Flytande stärkelsemedel går bra att använda i samtliga tvättprogram. Dosera stärkelsemedlet enligt tillverkarens anvisningar i fack  (rengör vid behov först facket).

Färgning/Avfärgning

Färgning är bara tillåten för normalt hushållsbruk. Salt kan orsaka rostangrepp på rostfritt stål! Var noga med att följa anvisningarna från tillverkaren av färgningsmedlet! Använd **inte** maskinen för att bleka tvätt!

Blötläggning

Fyll på blötlägnings-/tvättmedel enligt tillverkarens anvisningar i fack **II**. Vrid programvredet till  **Cottons (Bomull) 40 °C** och välj  **Start/Reload** (Start/Påfyllning). Välj  **Start/Reload** (Start/Påfyllning) igen efter ca 10 min. Efter önskad blötläggningstid välj igen  **Start/Reload** (Start/Påfyllning) för att fortsätta programmet eller ändra programmet.

- i** Lägg i tvättgods av samma färg. Inget extra tvättmedel behövs, blötlägningsvattnet används till tvättningen.

Inställning av signalvolym

1. Aktivering av inställningsmodus för signalvolym

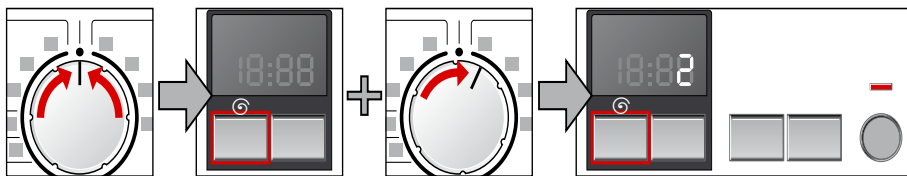

ställ på **Off (Från)**

håll intryckt + vrid en position åt höger

håll intryckt ytterligare ca 5 s tills indikeringselementerna lyser. Inställningsmodus har aktiverats.

2. a) Inställning av volymen på **knappsignaler** (beroende på modell)

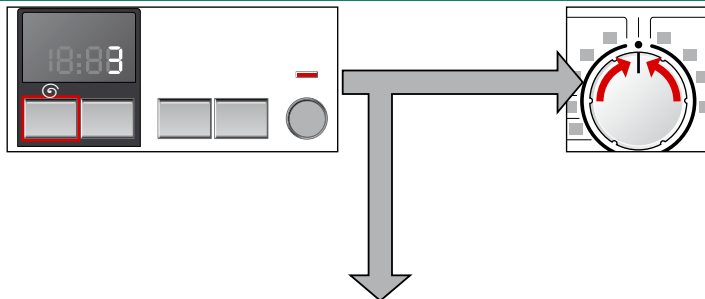

tryck upprepade gånger, tills önskad volym uppnåtts

ställ på **Off (Från)** för att lämna inställningsmodus för signalvolym

2. b) Inställning av volymen på **hänvisningssignaler**

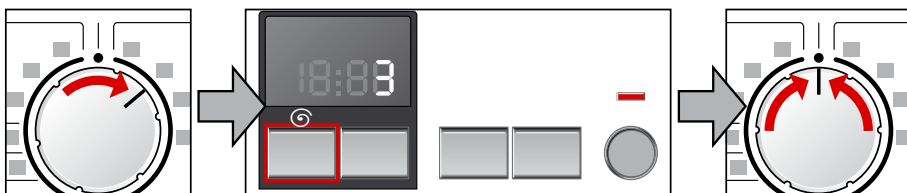

vrid en position åt höger

tryck upprepade gånger, tills önskad volym uppnåtts

ställ på **Off (Från)** för att lämna inställningsmodus för signalvolym



Förbrukningsvärden

Huvudtvättprogrammets energi- och vattenförbrukning, programlängd och restfuktighet

(ungefärliga uppgifter)

Program	Tvättmängd	Energiförbrukning*	Vattenförbrukning*	Programlängd*
Cottons (Bomull) 20 °C	5 kg	0,28 kWh	60 l	2 1/4 h
Cottons (Bomull) 40 °C	5 kg	0,64 kWh	60 l	2 1/2 h
Cottons (Bomull) 60 °C	5 kg	0,16 kWh	60 l	2 1/2 h
Cottons (Bomull) 90 °C	5 kg	1,26 kWh	60 l	2 h
Easy-Care (Syntet) 40 °C	2,5 kg	0,60 kWh	53 l	1 3/4 h
Delicate/Silk (Fintvätt/Siden) 30 °C	2 kg	0,26 kWh	51 l	3/4 h
Wool (Ylle) 20 °C	2 kg	0,20 kWh	35 l	1 h



Program	ungefärlig restfuktighet**		
	WS12G ...	WS10G ...	WS08G ...
	max 1200 v/min	max 1000 v/min	max 800 v/min
Cottons (Bomull)	58%	68%	80%
Easy-Care (Syntet)	40%	40%	40%
Delicate/Silk (Fintvätt/Siden)	30%	30%	30%
Wool (Ylle)	45%	45%	45%

* Värdena kan avvika från de angivna värdena beroende på vattentryck, -hårdhet, -inloppstemperatur, rumstemperatur, tvättgodsets typ och mängd, hur smutsigt tvättgodset är, vilket tvättmedel som används, variationer i nätspänningen och extrafunktionerna som valts.

** Uppgifter om restfuktighet baserad på programberoende sänkning av centrifugeringsvarvtal och maximal tvättmängd.

Effektivaste programmet för bomullstextilier

Följande program (standardprogram märkta ) är avsedda för normalsmutsiga bomullstextilier och ger effektivast kombination av energi- och vattenförbrukning.

Standardprogram för bomull enligt direktiv (EU) nr 1015/2010	Tvättmängd	Ungefärlig programtid
Program: Cottons (Bomull) 	5 kg	4 h
Program: Cottons (Bomull) 	2,5 kg	4 h
Program: Cottons (Bomull) 	2,5 kg	2 1/2 h

Programinställning för kontroll och energimärkning enligt direktiv 2010/30/EU med kallvatten (15°C).

Uppgiften om programtemperatur har den temperatur som anges på plaggets tvätt-rådsetikett som förebild. Verklig tvättemperatur kan avvika från angiven programtemperatur av energisparskäl.



Sensorik – så intelligent är din tvättmaskin

Mängdautomatik

Beroende på textiltyp och tvättmängd anpassar mängdautomatiken vattenförbrukningen och tvättiden optimalt i varje program.

System för obalanskontroll

Det automatiska obalanskontrollsystemet registrerar obalans och sörjer för att fördela tvätten jämnt inuti maskinen med hjälp av flera centrifugeringsomgångar.

Av säkerhetsskäl reduceras centrifugeringsvarvtalet om tvätten inte är rätt fördelad inuti trumman och det kan t.o.m. bli så att maskinen inte alls centrifugerar.

- i** Lägg stora och små plagg i trumman, *Störningar, vad gör jag?*
→ *Sidan 32*

VoltMonitor

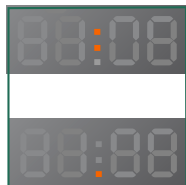

Det automatiska spänningskontrollsystemet känner av otillåtna spänningsfall. Programmet stoppas.

- i** Varje gång ett spänningsfall föreligger så blinkar dubbelpunkten i Ⓞ (Färdig om)-indikeringen i displayen.
Programmet fortsätter när spänningen åter är stabil.
Dubbelpunkten i Ⓞ (Färdig om)-indikeringen blinkar inte längre.
Om avbrottet leder till att programmet förlängs så blinkar punkten i displayen.
Spänningskontrollsystemet aktiveras när ett program startas.
- i** Vid strömavbrott avbryts tvättprocessen. Programmet fortsätter när strömmen åter är tillbaka.



Rengöring och sköts

⚠ Varning!

Livsfara pga elektrisk ström!

Livsfarligt vid kontakt med spänningsförande detaljer. Slå av apparaten. Dra ut stickkontakten ur vägguttaget.

⚠ Obs!

Risk för brand och explosion!

När rengöringsmedel som innehåller lösningsmedel, t.ex. tvättbensin, används i tvättmaskinen kan detaljer skadas och även giftiga ångor uppstå.

Använd aldrig rengöringsmedel som innehåller lösningsmedel.

⚠ Obs!

Tvättmaskinen kan skadas!

När rengöringsmedel som innehåller lösningsmedel, t.ex. tvättbensin, används i eller på tvättmaskinen kan maskinens ytor skadas.

Använd aldrig rengöringsmedel som innehåller lösningsmedel.

Maskin höljet och manöverpanelen

- Avlägsna genast rester av tvättmedel.
- Torka av med mjuk fuktig trasa.
- Skölj aldrig tvättmaskinen med vattenstråle.

Tvättrumman

Använd rengöringsmedel fritt från klor, använd inte stålull.

Avkalkning

Behövs inte vid rätt dosering av tvättmedel. Om det ändå blir tvunget, följ anvisningarna från tillverkaren av avkalkningsmedlet. Lämpliga avkalkningsmedel finns att beställa på vår webbsida eller från kundtjänst . → *Sidan 34*

Rengöra tvättmedelsfacket

Om där finns rester av tvätt- eller mjukmedel:

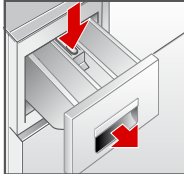

1. Dra ut, tryck insatsen nedåt, dra sedan helt ut tvättmedelsfacket.

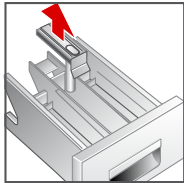

2. Uttak av insatsen: tryck insatsen uppåt underifrån med fingret.
3. Rengör spolfack och insats med vatten och borste, torka dem sedan torra.
4. Sätt på insatsen och se till att den snäpper fast (sätt cyndern på piggen).
5. Skjut in tvättmedelsfacket.

i Låt tvättmedelsfacket stå öppet så att rester av vatten kan torka.

Avloppspumpen är igensatt

i Stäng vattenkranen så att inte mer vatten rinner in och sedan måste tömmas via avloppspumpen.

⚠ Varning! **Risk för skållning!**

Tvättvattnet är hett under tvättning i hög temperatur. Om du råkar ta i det heta tvättvattnet finns risk för skållning.

Låt tvättvattnet svalna.

1. Slå av apparaten. Dra ut stickkontakten ur vägguttaget.
2. Öppna serviceluckan och ta loss den.
3. Skruva försiktigt loss pmplocket tills tvättvattnet börjar rinna ut. Låt tvättvattnet rinna ut i lämpligt kärl.

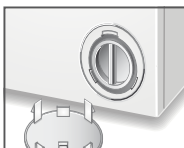
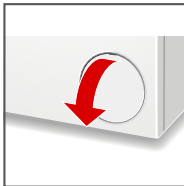

Anvisning: Kvarvarande vatten kan rinna ut.

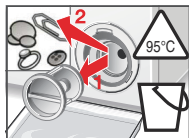

4. Skruva försiktigt loss pumplocket och rengör inuti pumpen, gången till pumplocket och själva pumphuset (avloppspumpens skovelhjul måste kunna rotera fritt).

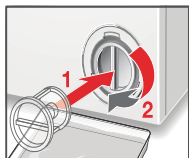

5. Sätt tillbaka pumplocket och skruva fast det. Handtaget ska stå lodrätt.
6. Stäng serviceluckan.



För att förhindra att tvättmedel nästa gång du tvättar outnyttjat hamnar i avloppssystemet: häll 1 liter vatten i facket **II** och kör programmet  **Spin/Empty** (Centrifugering/**Urpumpning**) (ska det endast urpumpas: ställ v/min (centrifugeringsvarvtal) på --).

Avloppsslangen vid pipen på avloppsröret är igensatt

1. Slå av apparaten. Dra ut stickkontakten ur vägguttaget.



Anvisning: Eventuellt kvarvarande vatten kan rinna ut!

2. Lossa slangklämman och dra försiktigt loss avloppsslangen.
3. Rengör avloppsslangen och pipen på avloppsröret.
4. Sätt tillbaka avloppsslangen och säkra anslutningen med slangklämman.



Silen i vattentilloppet är igensatt

Herti måste först vattentrycket i tillloppsslangen reduceras:

1. Stäng vattenkranen.
2. Välj vilket program som helst (utom  **Spin/Empty** (**Centrifugering/Urpumpning**)).
3. Välj  **Start/Reload** (Start/Påfyllning). Låt programmet gå ca 40 sekunder.
4. Vrid programvredet till **Off (Från)**. Apparaten är avstängd. Dra ut stickkontakten ur vägguttaget.
5. Rengöring av silen:

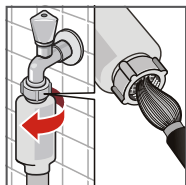

Lossa slangen från vattenkranen.
Rengör silen med en liten borste.

och/eller på modellerna Standard:



Lossa slangen på apparatens baksida,

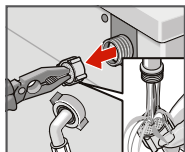





dra ut silen med hjälp av en tång och rengör den.

6. Anslut slangen och kontrollera att vatten inte läcker ut.



Anvisningar på displayen

Indikering	Orsak/Åtgärd
⦿	Stäng luckan ordentligt; eventuellt är tvätten klämd fast.
E:17	Öppna vattenkranen helt, tilloppslangen vikt/klämd; rengöra filtren se → <i>Sidan 29</i> , vattentrycket är för lågt.
E:18	Avloppspumpen är igensatt; rengör avloppspumpen. → <i>Sidan 28</i> Avloppsslangen/avloppsröret är igensatt; rengör avloppsslangen vid pipen på avloppsröret. → <i>Sidan 29</i>
E:23	Vatten i bottenplattan, apparaten är otät. Ring kundtjänsten! → <i>Sidan 34</i>
🔑	Barnspärren aktiverad; avaktivera → <i>Sidan 17</i>
:	Nätspänningen för låg → <i>Sidan 26</i>
.	Underspänning i tvättprogrammet. Programmet förlängs. → <i>Sidan 26</i>
Andra indikeringar	Stäng av apparaten, vänta 5 sekunder och slå därefter åter på apparaten. Om indikeringen visas på nytt, ring kundtjänsten → <i>Sidan 34</i>

Fel	Orsak/Åtgärd
Vatten läcker ut.	<ul style="list-style-type: none"> – Sätt avloppsslangen fast ordentligt/byt till ny slang. – Dra åt förskruvningen vid tillloppsslangen.
Inget vatten rinner in i tvättmaskinen. Tvättmedlet har inte spolats in.	<ul style="list-style-type: none"> – Har du inte tryckt på  Start/Reload (Start/Påfyllning)? – Har du glömt öppna vattenkranen? – Är silen i ev. igensatt? Rengör silen. → <i>Sidan 29</i> – Är tillloppsslangen vikt eller klämd?
Det går inte att öppna luckan.	<ul style="list-style-type: none"> – Säkerhetsfunktionen har aktiverats. Programavbrott? Vänta ca 2 min. – Har du valt - - - (Sköljstopp = utan slutcentrifugering)?
Programmet startar inte.	<ul style="list-style-type: none"> – Har du valt  Start/Reload (Start/Påfyllning) eller  (Färdig om)-tid? – Har du stängt luckan? – Är barnspärren aktiverad? Avaktivera. → <i>Sidan 17</i>
Tvättvattnet pumpas inte ut.	<ul style="list-style-type: none"> – Har du valt - - - (Sköljstopp = utan slutcentrifugering)? – Rengör avloppspumpen. → <i>Sidan 28</i> – Rengör avloppsröret och/eller avloppsslangen.
Det syns inget vatten i trumman.	Inget fel – vattnet befinner sig så långt ner att du inte ser det.
Tvätten centrifugeras inte ordentligt. Tvätten är för blöt/för fuktig.	<ul style="list-style-type: none"> – Blanda små och stora plagg inne i trumman. – Har du valt för lågt varvtal?
Programlängden ändrar sig under tvättningen.	– Inget fel – programförloppet optimeras i förhållande till pågående tvättning. Detta kan leda till förändringar i programlängden i displayen.
Det finns restvatten i facket för vårdmedlet.	<ul style="list-style-type: none"> – Inget fel – vårdmedlets verkan påverkas inte negativt. – Rengör vid behov insatsen.
Maskinen börjar centrifugera flera gånger.	Inget fel – obalanskontrollsystemet utjämnar obalansen.
Det luktar inuti tvättmaskinen.	Kör programmet  Cottons (Bomull) 90 °C utan tvätt. Använd för detta vittvättmedel.
Statussymbolen  blinkar. Eventuellt tränger skum ut ur tvättmedelsfacket.	Har du använt för mycket tvättmedel? Blanda 1 matsked mjukmedel i ½ liter vatten och håll blandningen i fack II (gäller <i>inte</i> vid s.k. <i>Outdoor-, sport- eller duntextilier!</i>). Ta mindre mängd tvättmedel nästa gång.

Fel	Orsak/Åtgärd
Kraftigt buller, vibrationer och maskinen "vandrar" under centrifugeringen.	<ul style="list-style-type: none"> - Står apparaten vågrätt? Justera apparaten så att den står vågrätt. → <i>Sidan 44</i> - Står apparatens fötter ordentligt stadigt? Se till att apparatens fötter står stadigt. → <i>Sidan 44</i> - Är transportsäkringarna borttagna? Ta bort transportsäkringarna. → <i>Sidan 39</i>
Dubbelpunkten i ☹ (Färdig om)-indikeringen : blinkar i displayen.	Nätspänningen för låg → <i>Sidan 26</i>
Den ensamma punkten (.) blinkar.	Spänningsfallet har lett till en förlängning av tvättprogrammet. → <i>Sidan 26</i>
Displayen/kontrollamporna fungerar inte när apparaten är igång.	<ul style="list-style-type: none"> - Strömavbrott? - Har säkringen gått? Slå på/byt till ny säkring. - Om felet uppträder upprepade gånger, ring kundtjänst. → <i>Sidan 34</i>
Rester av tvättmedel på tvätten.	<ul style="list-style-type: none"> - Vissa fosfatfria tvättmedel innehåller rester som inte löser upp sig i vattnet. - Välj ☹ (Sköljning) eller borsta av tvätten efter tvättning.
I påfyllningstillstånd visas no i displayen.	<ul style="list-style-type: none"> - För hög vattennivå. Påfyllning av tvätt är omöjlig. Stäng vid behov genast luckan. - Välj Start/Reload (Start/Påfyllning) för att fortsätta programmet.
I påfyllningstillstånd blinkar no + no i displayen och knappen Start/Reload (Start/Påfyllning).	Påfyllning av tvätt är omöjlig. Vänta tills no + yes lyser (ca 1 min).
Om felet inte kan avhjälpa sig självt (stänga av/slå på) eller om apparaten behöver repareras:	<ul style="list-style-type: none"> - Stäng av apparaten och dra ut stickkontakten ur vägguttaget. - Stäng vattenkranen och ring kundtjänsten. → <i>Sidan 34</i>



Kundtjänst

Om du inte själv kan avhjälpa felet, *Störningar, vad gör jag?*
→ *Sidan 32*, ber vi dig kontakta service. Vi hittar alltid en
passande lösning också för att undvika onödiga besök av
servicetekniker.

Var vänlig uppge Produktnummer (E-Nr.) och
Tillverkningsnummer (FD) för service.

E-Nr. _____ FD _____		Uppgifterna hittar du här: Inuti luckan*/om du öppnar serviceluckan* och på apparatens bak- sida. *beroende på modell
Produktnummer	Tillverkningsnummer	

Lita på tillverkarens kompetens.

Kontakta oss. På så vis säkerställer du, att reparationen utförs av
skolad servicetekniker och med originalreservdelar.



Leveransomfattning

beroende på modell:

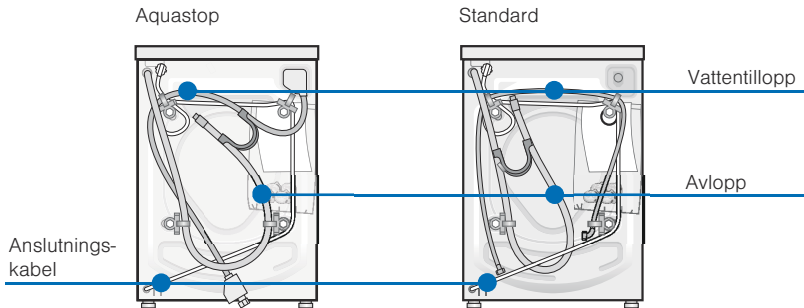

Bruks- och
installationsanvisning



Täcklock

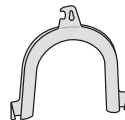

Böj
för att fästa
vattenavloppsslangen

Krävs dessutom om avloppsslangen ska anslutas via en pip på avloppsröret:

1 slangklämma Ø 24-40 mm (finns att köpa i fackhandeln) om vattnet ska anslutas via en pip på avloppsröret, *Vattenanslutning* → *Sidan 41*

Verktyg som behövs:

- Vattenpass för injustering → *Sidan 44*
- Skruvnyckel
SW13: för att ta bort transportsäkringarna → *Sidan 39* och
SW17: för att justera maskinens fötter → *Sidan 44*

Längder för slangar och ledningar

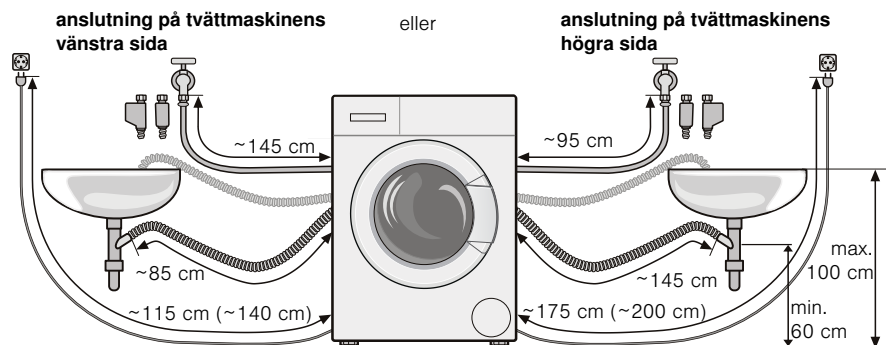

- i** Använd slanghållaren eftersom slangarnas längd då kan hållas så korta som möjliga!

Finns hos auktoriserade återförsäljare/kundtjänst:

- Aquastop-förlängningsslang resp tilloppslang för kallvatten (ca. 2,50 m).

Best.nr. WMZ2380

- Längre tilloppslang (ca. 2,20 m) för modell Standard.

Tekniska data

Mått (bredd x djup x höjd)	60 x 40 x 84,8 cm
Vikt	65 kg
Elanslutning	Märkspänning 220-240 V, 50 Hz Märkström 10 A Märkeffekt 2300 W
Vattentryck	100-1000 kPa (1-10 bar)
Effektförbrukning i avstängt läge:	0,13 W
Effektförbrukning i standbyläge (icke-avstängt läge):	1,60 W



Uppställning

- i** Rester av fukt kan finnas i trumman efter slutkontrollen i fabriken.

Säker uppställning

⚠ Varning!

Risk för personskador!

- Tvättmaskinen är mycket tung – varning/fara när maskinen ska lyftas.
- Om tvättmaskinen lyfts i utstående detaljer (t.ex. luckan) kan dessa detaljer brytas av och förorsaka skador.
Lyft inte tvättmaskinen i utstående detaljer.

⚠ Obs!

Snubbelrisk!

Om slang och nätsladd förläggs på olämpligt sätt finns snubbelrisk och risk för skador.

Förlägg slangar och ledningar så att ingen snubbelrisk föreligger.

⚠ Obs!

Tvättmaskinen kan skadas!

- Frysta slangar kan spricka.
Placera inte tvättmaskinen i ett utrymme som är utsatt för frost och/eller ute i det fria.
- Om tvättmaskinen lyfts i utstående detaljer (t.ex. luckan) kan dessa detaljer brytas av och skada tvättmaskinen.
Lyft inte tvättmaskinen i utstående detaljer.

i

- Förutom de anvisningar som nämns här kan det finnas eventuella föreskrifter från ditt lokala vatten- och elverk.
- Vid tveksamheter ska du låta en fackman göra anslutningen.

Uppställningsplatsen

- i Det är viktigt att maskinen sitter fast ordentligt så att den inte börjar vandra!
 - Uppställningsplatsen ska vara stabil och plan.
 - Mjuka golv t.ex. heltäckande matta eller skumplastmatta, är inte lämpliga som underlag.

Uppställning på sockel eller trägolv

⚠ **Varning!**

Tvättmaskinen kan skadas!

Tvättmaskinen kan under centrifugering börja vandra och falla av sockeln.

Tvättmaskinens fötter måste absolut fästas med fästjärn.

Fästjärn: Best.nr. WX 975600

- i På trägolv:
 - Om det är möjligt ska tvättmaskinen ställas upp i ett hörn.
 - Skruva fast en vattenbeständig träplatta (minst 30 mm tjock) på golvet.



Avlägsna transportsäkringarna

⚠ Obs!

Tvättmaskinen kan skadas!

Transportsäkringar, som inte avlägsnats, kan skada tvättmaskinen, t.ex. trumman, när maskinen används. Innan maskinen tas i bruk måste du ovillkorligen ta bort de 4 transportsäkringarna helt och hållet. Spara dem sedan.

⚠ Obs!

Tvättmaskinen kan skadas!

För att undvika transportskador om maskinen ska förflyttas måste absolut transportsäkringarna åter sättas på plats före flytten.

Förvara skruv och hylsa ihopskruvade.

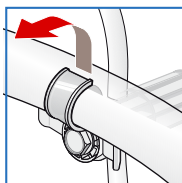
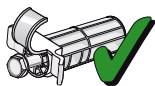

1. Ta bort slangarna ur hållarna.

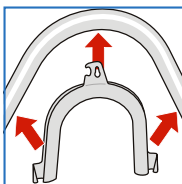

2. Ta ut slangarna ur böjen och lossa böjen.

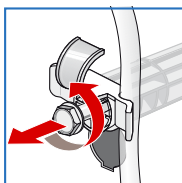

3. Lossa och ta bort samtliga 4 transportskruvar.

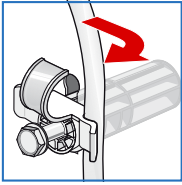

4. Lossa nätssladden från hållarna. Ta bort hylsorna.

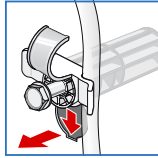

5. Sätt in täcklocken.

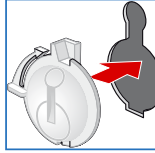



Vattenanslutning

⚠ Varning!

Livsfara pga elektrisk ström!

Vid kontakt med spänningsförande detaljer med vatten finns fara för livet.

Doppa inte Aquastop-enheten i vatten (innehåller elektrisk ventil).

- i** – För att undvika läckage eller vattenskador ska anvisningarna i detta kapitel ovillkorligen beaktas!
- Tvättmaskinen ska endast köras med kallt dricksvatten.
- Anslut inte till blandaren på en trycklös varmvattenberedare.
- Använd aldrig en gammal vattenslang för vattentillförseln, använd endast den slang som medföljer eller en slang från auktoriserad fackhandel!
- Vid tveksamheter ska du låta en fackman göra anslutningen.

Vattentillopp

- i** Vik inte vattenslangen, kläm den inte eller ändra den genom att t.ex. kapa den (då kan man nämligen inte längre vara säker på att den håller).

Optimalt vattentryck i nätet: 100-1000 kPa (1-10 bar)

- Vid öppen vattenkran rinner minst 8 l/min.
- Vid högre vattentryck ska en tryckreduceringsventil monteras.

1. Anslut vattentilloppsslangen

⚠ Varning!

Gängorna i förskruvningarna kan skadas!

Om förskruvningar dras åt för mycket med ett verktyg (tång), kan gängorna skadas.

Dra bara åt skruvförbindelsen för hand.

vid vattenkranen ($\frac{3}{4}$ " = 26,4 mm):

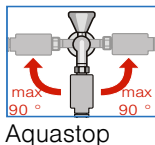
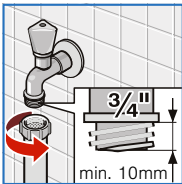

Aquastop

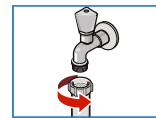
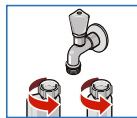

Standard

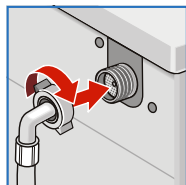

på apparaten:
för modell Standard



2. Öppna försiktigt vattenkranen och kontrollera att det sluter tätt på anslutningsställena.

i Skruvkopplingen står under vattentryck.

Avlopp

- i**
- Vik inte vattenavloppsslangen eller dra i den för att göra den längre.
 - Skillnad i höjd mellan uppställningsplats och avlopp: min. 60 cm – max 100 cm

Avlopp i ett handfat

⚠ Varning!

Möjliga vattenskador!

Om avloppsslangen i samband med urpumpning åker ur tvättstället på grund av högt vattentryck kan det vatten som då rinner ut orsaka vattenskador. Sätt fast avloppsslangen ordentligt så att den inte lossnar.

⚠ Obs!

Apparaten kan skadas!

Om avloppsslangens ände far ner i det vatten som pumpas ut finns risk för att vatten sugas tillbaka in i tvättmaskinen!

- Glöm inte att ta bort proppen ur handfatet.
- Kontrollera vid utpumpning att vattnet rinner undan tillräckligt fort.
- Slangändan får inte doppas i det vatten som pumpas ut!

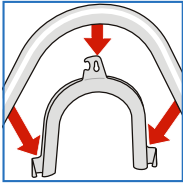

Dra avloppsslangen så här:

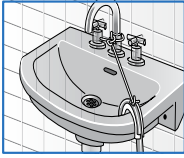

Avlopp via en pip på avloppsröret

⚠ Varning!

Möjliga vattenskador!

Om avloppsslangen glider av pipen på avloppsröret på grund av högt vattentryck i samband med urpumpning, kan det vatten som rinner ut förorsaka vattenskador.

Fäst anslutningen med slangklämma, Ø 24-40 mm (finns att köpa i fackhandeln).



Anslutning

Avlopp via ett plaströr med gummimuff eller en golvbrunn

⚠ Varning!

Möjliga vattenskador!

Om avloppsslangen far av plaströret pga. av högt vattentryck i samband med urpumpning, kan det vatten som då rinner ut orsaka vattenskador.

Sätt fast avloppsslangen ordentligt så att den inte lossnar.

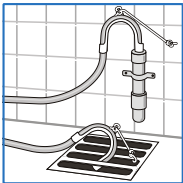

Anslutning



Injustering

1. Lossa stoppmuttern med en skruvnyckel medurs.

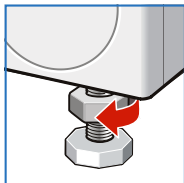

2. Kontrollera att tvättmaskinen står vågrätt med hjälp av vattenpasset och justera den vid behov. Justera höjden genom att vrida på apparatens fot.



- i** Apparatens samtliga fyra fötter måste stå stadigt på golvet. Tvättmaskinen får inte stå ostadigt!

3. Dra åt stoppmuttern mot höljet.
Håll därvid fast foten och gör ingen justering i höjded.

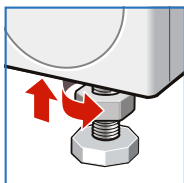

- i**
- Stoppmuttrarna till apparatens samtliga fyra fötter måste vara ordentligt åtdragna mot höljet!
 - Kraftigt buller, vibrationer och att maskinen börjar "vandras" kan bli följderna om maskinen inte står vågrätt.



Elektrisk anslutning

Elektrisk säkerhet

Varning!

Livsfara pga elektrisk ström!

Livsfarligt vid kontakt med spänningsförande detaljer.

- Dra endast i stickkontakten, aldrig i sladden.
- Händerna ska vara torra när du sätter in/drar ut stickkontakten i/ur vägguttaget.
- Dra aldrig ut stickkontakten ur vägguttaget medan maskinen tvättar.
- Tvättmaskinen får endast anslutas till växelström via ett korrekt installerat jordat uttag.
- Nätspänningen måste vara densamma som anges på tvättmaskinen (se typskylten).
- Anslutningsuppgifter och nödvändig avsäkring hittar du på typskylten.

Kontrollera att:

- stickkontakt och vägguttag passar ihop.
 - ledningens grovlek/area räcker till.
 - uttaget är jordat enligt gällande föreskrifter.
 - byte av nätsladd (vid behov) får endast utföras av behörig elektriker. Nya nätsladdar finns att köpa hos service.
 - använd aldrig grenuttag/-kopplingar eller förlängningssladdar.
 - om du använder jordfelsbrytare måste den vara försedd med denna symbol .
- Endast jordfelsbrytare med denna symbol uppfyller gällande bestämmelser.
- nätkontakten ska alltid gå att nå.



Före första tvättomgången

Tvättmaskinen testades ingående innan den lämnade fabriken. Därför bör du tvätta första gången **utan** tvätt i maskinen för att avlägsna eventuella vattenrester efter kontrollen.

i Tvättmaskinen måste vara uppställd och ansluten på rätt sätt enligt avsnittet *Uppställning* se → *Sidan 37*.

1. Kontrollera maskinen.

i Använd aldrig en skadad maskin. Kontakta kundtjänsten din!
→ *Sidan 34*

2. Sätt stickkontakten i ett vägguttag.

3. Öppna vattenkranen.

4. Slå på apparaten.

5. Stäng luckan (lägg inte i tvätt!).

6. Välj programmet  **Cottons (Bomull) 90 °C**.

7. Öppna tvättmedelsfacket.

8. Fyll på ca 1 liter vatten i fack **II**.

9. Fyll på vittvättmedel enligt tillverkarens angivelser för lätt smutsad tvätt i fack **II**.

i Använd bara hälften så mycket som den rekommenderade tvättmedelsmängden för att undvika skumbildning. Använd inte ylle- eller fintvättmedel.

10. Stäng tvättmedelsfacket.

11. Välj  **Start/Reload** (Start/Påfyllning).

12. Slå av apparaten när programmet är färdigt.

Nu är din tvättmaskin klar att använda.



Transport t.ex. vid flytt

Förberedelser

1. Stäng vattenkranen.
2. Reducera vattentrycket i tilloppsslangen. *Underhåll – Sil i vattenanslutningen → Sidan 29*
3. Släpp ut återstående tvättvatten. *Underhåll – Avloppspumpen är igensatt → Sidan 28*
4. Skilj tvättmaskinen från strömnätet.
5. Lossa slangarna.

Montering av transportsäkringarna

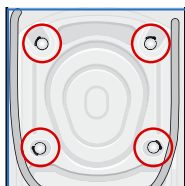

1. Ta bort täcklocken och spara dem.



Använd vid behov en skruvmejsel.

2. Sätt in samtliga 4 hylsor.

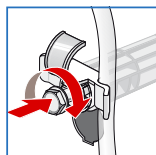
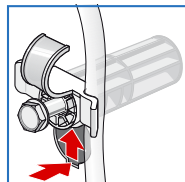

Kläm fast nätledningen i hållarna. Sätt i skruvarna och dra åt.

Före ibruktagning:

- i** – måste **absolut** transportsäkringarna tas bort.
- För att förhindra att tvättmedel nästa gång du tvättar outnyttjat hamnar i avloppssystemet: håll 1 liter vatten i facket **II** och kör programmet  (Centrifugering/**Urpumpning** (ska det endast urpumpas: ställ v/min (centrifugeringsvarvtal) på - - -).

Index

- A** Anvisningar på displayen, 31
Avfärgning, 22
Avkalkning, 27
- B** Barnspärr , 17
- D** Den gamla apparaten, 7
- E** Elektrisk anslutning, 45
- F** Färgning, 22
Förbrukningsvärden, 24
- I** Individuella inställningar, 16
- K** Knapp
Centrifugering, 10, 16
Extra Rinse (Extra sköljning), 17
Extra Rinse (Vatten Plus), 10
- L** Leveransomfattning, 35
Lägg i tvätt, 13
- M** Manöverpanel, 10
Miljövård, 7
- P** Program, avbrott, 18
Program, ändring, 17
Programslut, 19
- R** Rengöring, 27
Maskin höljet och manöverpanelen, 27
Pip, 29
- Avloppspumpen är igensatt, 28
Avlägsna transportsäkringarna, 39
Avsedd användning, 4
- Blötläggning, 22
- Display, 10
- Förinställningar, ändring, 16
Förpackning, 7
- Injustering, 44
- Färdig om, 10, 16
speedPerfect, 10, 16
Start/Reload (Start/Påfyllning), 10
Kortfattad bruksanvisning, 11
Kundtjänst, 34
- Längder för slangar och ledningar, 36
- Mängdautomatik, 26
- Programstart, 17
Programvred, 10
Programöversikt, 20
- sil, 29
tvättmedelsfack, 28
Tvättrumman, 27

- S**
- Signal, 23
 - Sköljstopp, 18
 - Skötsel, 27
 - Sortera tvätten, 12
 - Spartips, 7
 - Stärkelse, 22
 - Störningar, vad gör jag?, 32
 - System för obalanskontroll, 26
 - Säkerhetsanvisningar, 5
- T**
- Tekniska data, 36
 - Tillval göra, 16
 - Transportsäkringarna, montering, 47
 - Tvätt, iläggning, 13, 16, 17
 - Tvätt, uttag, 19
 - Tvättmedelsfack, 9
- U**
- Uppställning, 37
- V**
- Vattenanslutning, 41
 - Avlopp, 42
 - Vattentillopp, 41
 - VoltMonitor, 26
- Ö**
- Översiktsbild, 8



A series of horizontal lines for writing, consisting of 20 parallel lines spaced evenly down the page.

Reparationsuppdrag och rådgivning

S 0771 11 22 77 local rate

Kontaktuppgifter för alla länder finner du i den bifogade kundtjänstförteckningen.

BSH Hausgeräte GmbH
Carl-Wery-Straße 34
81739 München
GERMANY
siemens-home.com

Tillverkas av BSH Hausgeräte GmbH under varumärkeslicens från Siemens AG



9000978513 (9511)