

**Plynový sporák
Plynový varný panel**



BOSCH

[cs] Návod k použití 4

[sk] Návod na používanie12

PCC6..B...

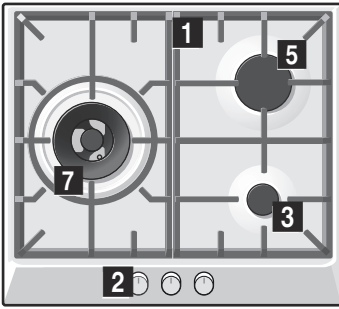

PCY6..B...

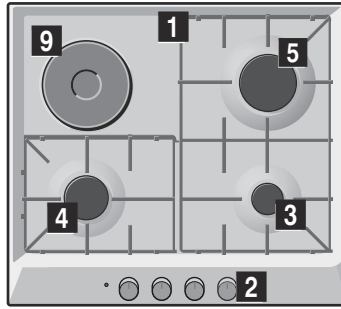

PCH6..B...
PCH6..C...

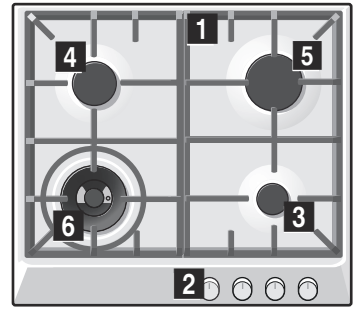

PCH6..M...

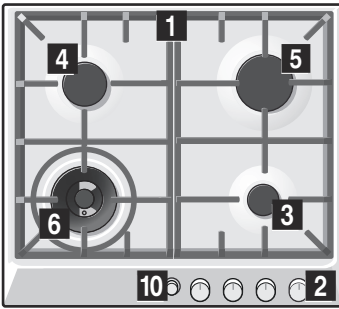

PCP6..B... PCD666DEU
PCP6..C...

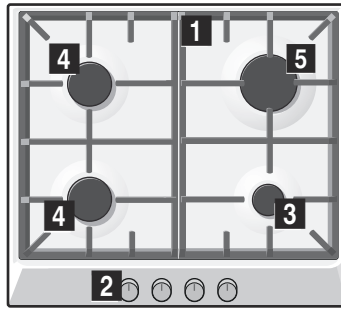

PCP6..M...

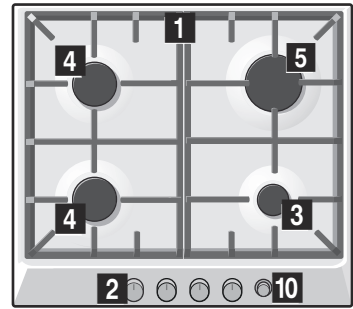

PCQ7..B...
PCL766DEU

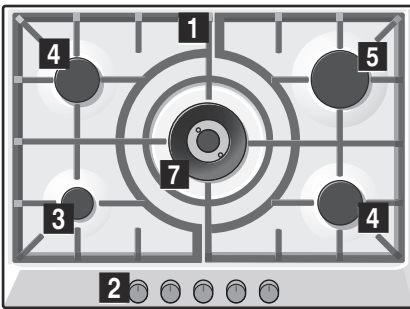

PCQ7..M...

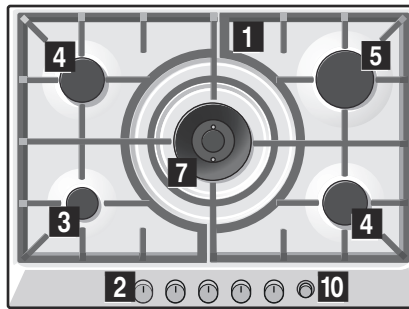

PCR7..B...
PCR7..C...

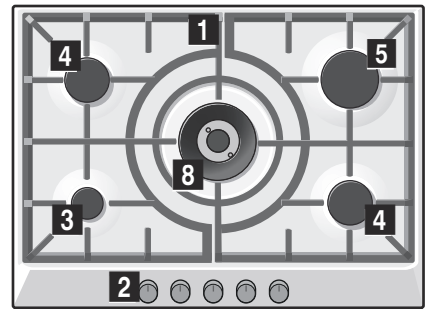

PCR7..M...

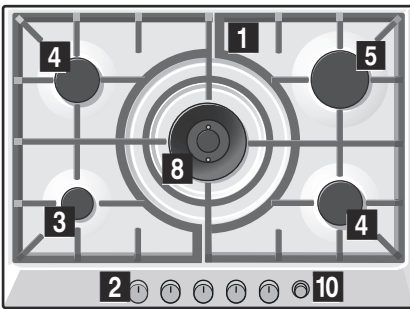

PCI8..B...

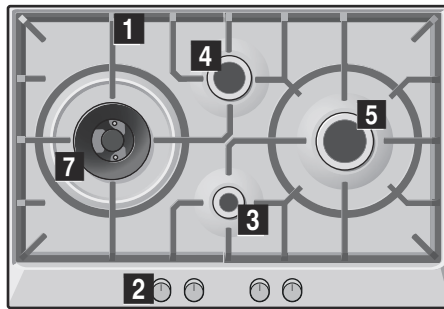

PCI8..M...

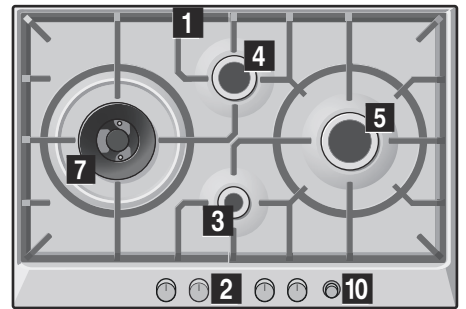

PCQ8..B...

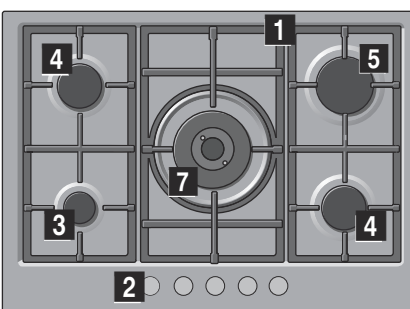

PCS8..B...
PCS8..C...

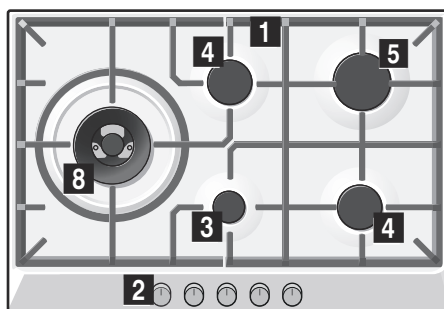

PCS8..M...

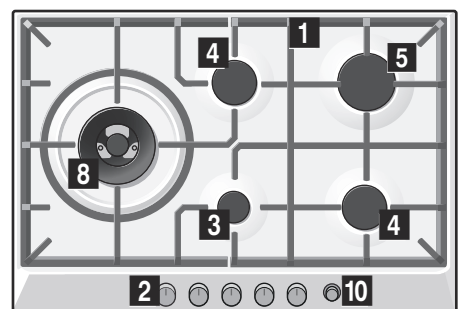

PCR9..B...
PCR9..C...

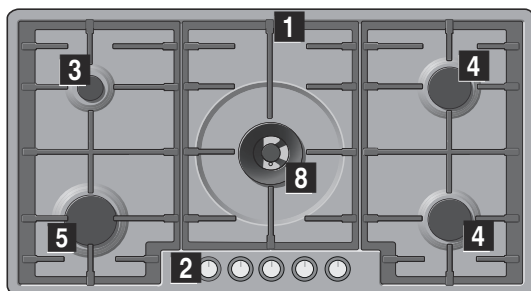

PCS9..C...

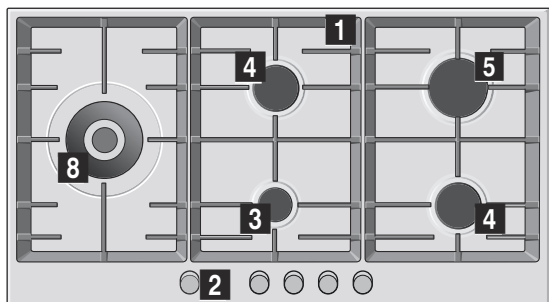

PCR9..M...

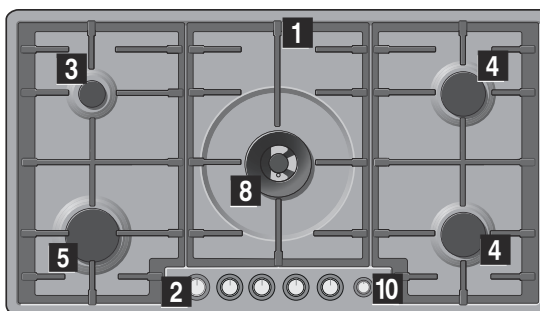

PCT9..B...
PCT9..C...

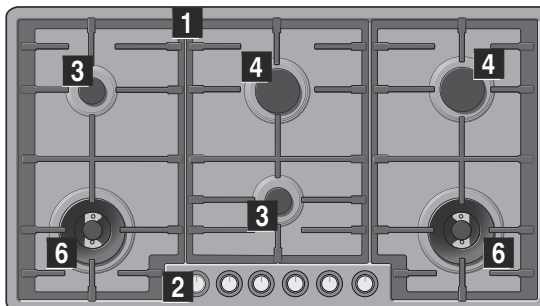

- 1** Mřížky
- 2** Regulační knoflíky
- 3** Pomocný hořák s maximálním výkonem 1 kW
- 4** Středně rychlý hořák s maximálním výkonem 1,75 kW
- 5** Hořák pro rychlý ohřev s maximálním výkonem 3 kW

- 1** Mriežky
- 2** Regulačné gombíky
- 3** Pomocný horák s maximálnym výkonom do 1 kW
- 4** Stredne rýchly horák s maximálnym výkonom 1,75 kW
- 5** Rýchly horák s maximálnym výkonom 3 kW

- 6** Dvojitý hořák wok s maximálním výkonem 3,3 kW
- 7** Trojitý hořák wok s maximálním výkonem 4 kW
- 8** Dvojitý duální hořák wok s maximálním výkonem 5 kW
- 9** Elektrická varná deska 1500 W
- 10** Main Switch

- 6** Dvojitý horák wok s maximálnym výkonom 3,3 kW
- 7** Trojitý horák wok s maximálnym výkonom 4 kW
- 8** Dvojitý duálny horák wok s maximálnym výkonom 5 kW
- 9** Elektrický varný panel 1500 W
- 10** Main Switch

Bezpečnostní pokyny	4	Nádobí na vaření	9
Váš nový spotřebič	6	Vhodné nádobí	9
Příslušenství	6	Provozní upozornění	9
Plynové hořáky	6	Čištění a údržba	9
Ruční zapalování	7	Čištění	9
Automatické zapalování	7	Údržba	9
Bezpečnostní systém	7	Řešení závad	10
Vypnutí hořáku	7	Autorizovaný servis	10
Stupně výkonu	7	Podmínky záruky	10
Hlavní vypínač / Zablokování varné desky (Main Switch)	7	Použité obaly a spotřebiče	11
Upozornění	8	Ekologická likvidace	11
Doporučení pro přípravu pokrmů	8		
Elektrická varná deska	8		
Před prvním použitím	8		
Provoz	8		
Pokyny pro používání	8		
Doporučení pro přípravu pokrmů	8		

Další informace o výrobcích, příslušenství, náhradních dílech a servisu najdete na internetu na: www.bosch-home.com a v internetovém obchodu: www.bosch-eshop.com

Bezpečnostní pokyny

V případě nedodržení pokynů uvedených v manuálu výrobce nenese žádnou zodpovědnost za vzniklé škody.

Pozorně si přečtěte tento návod k použití. Jen tak budete moci používat spotřebič efektivně a bezpečně. Návod k instalaci a k použití dobře uschovejte a předejte je případnému dalšímu majiteli spotřebiče.

Obrázky v tomto návodu jsou orientační.

Spotřebič nechte až do provedení vestavby v ochranném obalu. Pokud zjistíte u spotřebiče poškození, nezapojte ho. Zavolejte náš zákaznický servis.

Tento spotřebič odpovídá třídě 3 dle normy EN 30-1-1 pro plynové spotřebiče: vestavěný spotřebič.

Před zapojením varné desky se ujistěte, že instalace je provedena v souladu s návodem k montáži.

Tento spotřebič nesmí být vestavěný na jachtách nebo v obytných vozech.

Tento spotřebič se smí používat pouze na dostatečně větraném místě.

Tento spotřebič není určený pro provoz s externím časovým spínačem nebo dálkovým ovládáním.

Veškeré práce při instalaci, připojení, regulaci a změně na jiný druh plynu musí provádět autorizovaný odborník při dodržování příslušných aplikovatelných předpisů a zákonných požadavků a dále

předpisů místních elektrorozvodných závodů a plynáren. Obzvláštní pozornost je třeba věnovat ustanovením a směrnicím, které platí pro větrání.

Tento spotřebič je z výroby nastavený na druh plynu uvedený na typovém štítku. Informace o změně na jiný druh plynu najdete v návodu k vestavbě. Pro provedení prací při změně na jiný druh plynu doporučujeme zavolat zákaznický servis.

Tento spotřebič byl navržený výhradně pro použití v soukromých domácnostech; komerční nebo profesionální použití není dovoleno. Spotřebič používejte pouze k vaření, nikdy ho nepoužívejte k vytápění. Záruka platí pouze tehdy, pokud se spotřebič používá výhradně k určenému účelu.

Spotřebič nenechávejte během provozu bez dozoru.

Nepoužívejte kryty nebo dětské pojistky, které nejsou doporučené výrobcem varné desky. Může dojít k nehodám, například přehřátím, vznícením nebo odloupenutím částí materiálu.

Děti od 8 let a osoby s omezenými fyzickými, smyslovými nebo duševními schopnostmi nebo s nedostatkem zkušeností a vědomostí směřují tento spotřebič používat pouze pod dozorem nebo pokud byly seznámeny s bezpečným používáním spotřebiče a pochopily nebezpečí s tím spojená.

Děti si nesmí se spotřebičem hrát. Čištění a uživatelskou údržbu nesmí provádět děti bez dozoru.

Nebezpečí výbuchu!

Při nahromadění nespáleného plynu v uzavřených prostorech hrozí nebezpečí výbuchu. Zabraňte průvanu u spotřebiče. Hořáky by mohly zhasnout. Pozorně si přečtěte výstražné pokyny týkající se fungování plynových hořáků.

Nebezpečí otravy!

Při používání plynového spotřebiče vznikají v prostoru, ve kterém se používá, teplo, vlhko a spaliny. Zajistěte, aby byla kuchyň dobře odvětrávaná, především když je varná deska v provozu: mějte volné přirozené větrací otvory nebo nainstalujte mechanické odvětrávání (odsavač par). Při dlouhém a trvalém provozu spotřebiče může být nutné doplňující nebo efektivnější větrání: otevřete okno nebo zvyšte výkon odsavače par.

Nebezpečí popálení!

Varné zóny a jejich okolí se silně zahřívají. Nikdy se nedotýkejte horkého povrchu. Děti do 8 let nepouštějte do blízkosti spotřebiče.

Nebezpečí požáru!

- Varné zóny se silně zahřívají. Nikdy na varnou desku nestavte hořlavé předměty. Na varnou desku neodkládejte žádné předměty.
- Pod tímto domácím spotřebičem neskladujte žíravé chemické čisticí prostředky či výrobky, parní čističe, hořlavé materiály nebo jiné výrobky než potraviny, resp. je nepoužívejte v bezprostřední blízkosti.
- Přehřátý tuk nebo olej je snadno vznětlivý. Nevzdalujte se, když zahříváte tuk nebo olej. Když se tuk nebo olej vznítí, nehaste oheň vodou. Přikryjte nádobu pokličkou, abyste plamen udusili, a vypněte varnou zónu.

Nebezpečí poranění!

- Nádobu, které jsou poškozené, které nemají správnou velikost, jejichž okraj přesahuje přes varnou desku nebo je lze špatně postavit, mohou způsobit velké škody. Dodržujte rady a varovné pokyny k nádobám.
- V případě vlhkosti mezi dnem nádoby a varnou zónou může nádoba náhle

vyskočit nahoru. Dbejte na to, aby byly varná zóna a dno nádoby vždy suché.

- Při výskytu poruchy vypněte přívod plynu a elektrického proudu ke spotřebiči. Na opravu zavolejte prosím náš zákaznický servis.
- Neprovádějte uvnitř spotřebiče žádné práce. V případě potřeby zavolejte prosím náš zákaznický servis.
- Pokud nelze ovládací knoflík otočit, nesnažte se o to násilím. Neprodleně zavolejte zákaznický servis, aby ho opravil nebo vyměnil.

Nebezpečí úrazu elektrickým proudem!

K čištění spotřebiče nepoužívejte parní čističe.

Váš nový spotřebič

Na straně 2 najdete celkový pohled na spotřebič včetně výkonů jednotlivých hořáků.

Příslušenství

V závislosti na modelu může být varná deska dodávána s následujícím příslušenstvím. To lze rovněž získat u naší technické podpory.

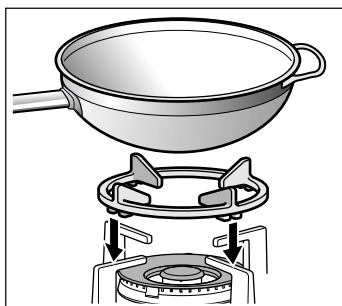

Přídavná mřížka wok

Výhradně pro použití na hořáku wok a s nádobami, které mají klenuté dno.

Používání těchto nádob může způsobit krátkodobou deformaci misky pro zachytávání tuku. To je normální a nemá to vliv na provoz spotřebiče.

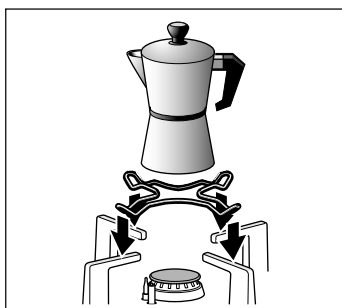

Přídavná mřížka pro konvičku na kávu

Výhradně pro použití s úsporným hořákem a s nádobami, které mají menší průměr než 12 cm.

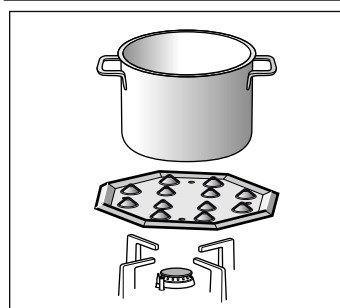

Rozptylovač plamene

Toto příslušenství slouží ke zmírnění tepla při použití nejnižšího stupně výkonu.

Příslušenství položte výstupky nahoru na mřížku, nikdy ne přímo na hořák. Nádobu postavte doprostřed tohoto příslušenství.

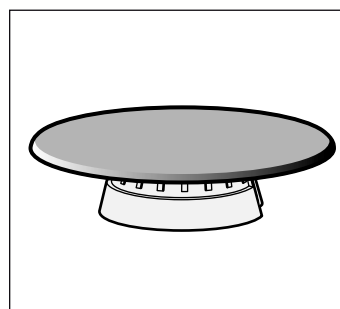

Simmer Cap

Hořák určený výhradně k vaření s minimálním výkonem. Pro jeho použití je potřeba sejmut pomocný hořák a nahradit jej hořákem Simmer Cap.

Objednací číslo

- HEZ298107 Přídavná mřížka wok: Litinová mřížka (4-5 kW)
- HEZ298108 Přídavná mřížka wok: Litinová mřížka (3,3 kW)
- HEZ298110 Přídavná mřížka wok: Smaltovaná ocelová mřížka
- HEZ298115 Přídavná mřížka na kávovar: Litinová mřížka
- HEZ298114 Přídavná mřížka na kávovar: Smaltovaná ocelová mřížka
- HEZ298105 Simmer Plate
- HEZ298104 Simmer Cap

Výrobce nenese žádnou odpovědnost za nepoužití či nevhodné použití tohoto příslušenství.

Plynové hořáky

U každého regulačního knoflíku je symbol hořáku, který se jím ovládá.

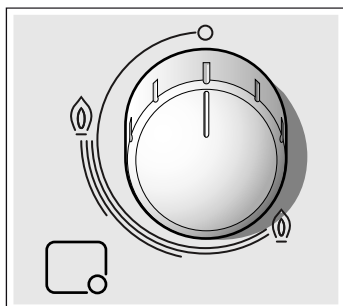

Pro správný provoz spotřebiče musí jak mřížky, tak i všechny části hořáků správně dosedat. Nezaměňte víčka hořáků.

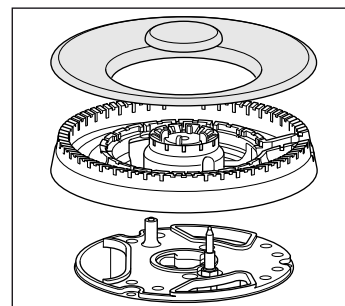
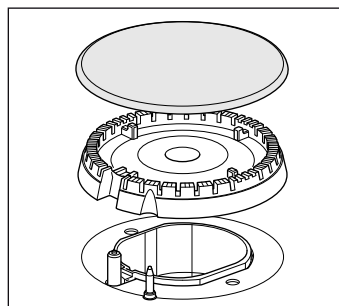

Ruční zapalování

1. Stiskněte ovládací knoflík zvoleného hořáku a otáčejte jím směrem doleva až do požadované polohy.
2. Přiložte k hořáku zapalovač nebo zdroj plamene (zapalovač, zápalky atd.).

Automatické zapalování

Pokud je vaše varná deska vybavena automatickým zapalováním (zapalovací elektroda):

1. Stiskněte ovládací knoflík zvoleného hořáku a otáčejte jím směrem doleva až do polohy maximálního výkonu. Při stisknutí knoflíku se jiskry tvoří na všech hořácích. Zapálí se plamen.

2. Pusťte knoflík.

3. Otočte knoflíkem do požadované polohy.

Pokud se plamen nezapálí, otočte knoflíkem do polohy vypnuto a postup opakujte. Tentokrát podržte knoflík stisknutý déle (až 10 sekund).

⚠ Nebezpečí deflagrace!

Jestliže se po 15 sekundách plamen nezapálí, vypněte hořák a otevřete nejbližší dveře nebo okno. Vyčkejte alespoň jednu minutu, než se znovu pokusíte o zapálení hořáku.

Bezpečnostní systém

V závislosti na modelu může být vaše varná deska vybavena bezpečnostním systémem (termočlánek), který zabrání unikání plynu v případě náhodného zhasnutí hořáku.

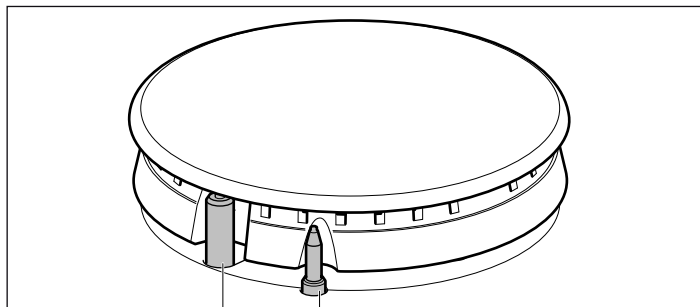

Zapalovací svíčka

Termočlánek

Aby bylo možné zaručit funkčnost tohoto zařízení:

1. Zapalujte hořák běžným způsobem.
2. Knoflík nepouštějte a pevně jej držte stisknutý ještě po dobu 4 sekund po zapálení plamene.

Vypnutí hořáku

Otáčejte příslušným ovládacím knoflíkem doprava až do polohy 0.

Stupně výkonu

Regulační knoflíky umožňují postupnou regulaci výkonu dle potřeby v rozsahu od maxima až po minimum.

Poloha	○	Zavřeno
Velký plamen	⊕	Otevřeno na maximální výkon a zapálení elektrickou jiskrou
Malý plamen	⊖	Otevřeno na minimální výkon

Vnitřní a vnější plameny duálních dvojitých hořáků lze regulovat nezávisle na sobě. Jsou možné tyto stupně výkonu:

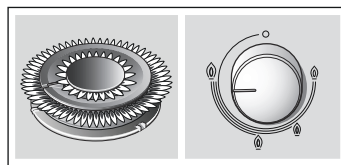

Vnější a vnitřní plamen na maximální výkon.

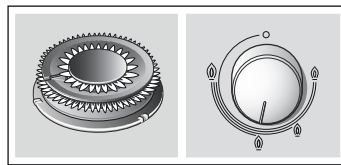

Vnější plamen na minimální, vnitřní plamen na maximální výkon.

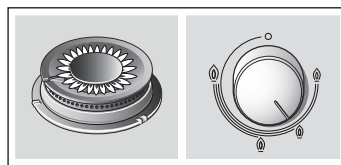

Vnitřní plamen na maximální výkon.

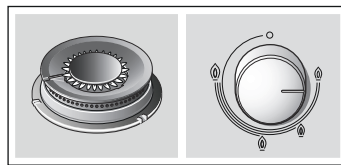

Vnitřní plamen na minimální výkon.

Hlavní vypínač / Zablokování varné desky (Main Switch)

Varná deska může být vybavena hlavním vypínačem, který přeruší hlavní přívod plynu a zhasne všechny hořáky najednou. Tento vypínač je velmi praktický, jsou-li v domácnosti malé děti nebo je-li z nějakého důvodu potřeba zhasnout rychle všechny hořáky.

Jak zablokovat varnou desku:

Stiskněte hlavní vypínač.

Všechny zapálené hořáky zhasnou. Varná deska se zablokuje.

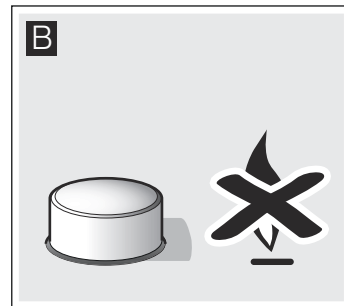
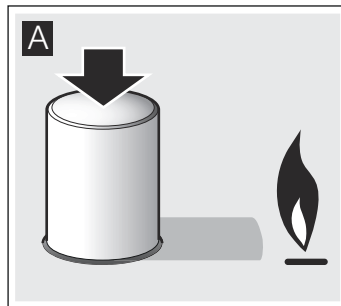

Jak odblokovat varnou desku:

1. Nastavte všechny ovládací knoflíky do polohy vypnuto.
2. Hlavní vypínač stiskněte a otočte až na doraz ve směru hodinových ručiček.

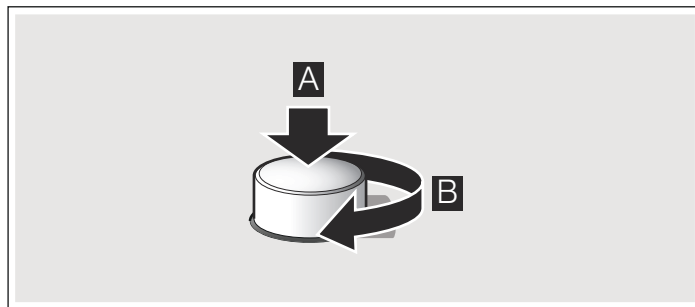

Hlavní přívod plynu se otevře. Varnou desku již opět můžete normálně používat.

Upozornění

Mírné bzučení při provozu hořáků je normální.

Je normální, že při prvním provozu je cítit zápach. Nepředstavuje to žádné riziko a ani se nejedná o závadu. Zápach časem zmizí.

Oranžový plamen je normální. Vzniká v důsledku prachu, který se nachází ve vzduchu, přetečených tekutin atd.

Pokud plamen hořáku nedopatřením zhasne, otočte ovládací knoflík hořáku do polohy vypnuto a minimálně minutu hořák znovu nezapalujte.

Několik sekund po zhasnutí hořáku se ozve zvuk (tupé klapnutí). Nejedná se o závadu. Znamená to, že se vypnula bezpečnostní pojistka.

Udržujte maximální čistotu. Jsou-li zapalovací elektrody špinavé, zapalování nebude správně fungovat. Pravidelně je čistěte kartáčkem, který nesmí být kovový. Mějte na paměti, že zapalovací elektrody vyžadují šetrné zacházení bez nárazů.

Doporučení pro přípravu pokrmů

Hořák	Velmi silný výkon – Silný výkon	Středně silný výkon	Slabý výkon
Hořák wok	Vaření, pečení, smažení, paella, asijská kuchyně (wok)	Opětovný ohřev a udržení teploty: polotovary, vařená jídla	
Rychlý hořák	Řízky, biftek, bramborová tortilla, smažená jídla	Rýže, bešamelová omáčka, ragú	Vaření v páře: ryby, zelenina
Středně rychlý hořák	Brambory v páře, čerstvá zelenina, zeleninové polévky, těstoviny	Ohřívání a udržování teploty hotevých pokrmů a šetrná příprava pokrmů	
Pomocný hořák	Příprava pokrmů: dušená jídla, rýžová kaše, karamel	Rozmrazování a pomalé vaření: luštěniny, ovoce, mražené výrobky	Rozpouštění: máslo, čokoláda, želé

Elektrická varná deska

Před prvním použitím

Abyste odstranili typický zápach novoty u spotřebiče, nechte elektrickou varnou plotýnku zapnutou bez nádoby pět minut na nejvyšší stupeň. Během prvního provozu se může objevit kouř a zápach, které časem zmizí.

Pozor!

Nepoužívejte varné zóny bez nádob, kromě prvního zahřátí.

Provoz

Elektrická plotýnka se ovládá vypínačem, pomocí kterého můžete nastavit výkon, který je vhodný pro vařené potraviny.

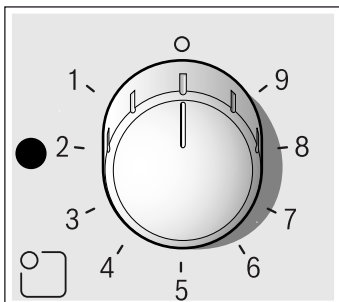

Zapnutí

Otáčejte vypínač doleva až do požadované polohy. Zapne se ukazatel provozu.

Poloha 1: minimální výkon

Poloha 9: maximální výkon

Upozornění: Doporučujeme na začátku vaření použít maximální výkon a po několika minutách zvolit nižší stupeň výkonu.

Vypnutí

Otáčejte vypínač doprava až do polohy vypnutí. Ukazatel provozu zhasne.

Zbytkové teplo

Elektrickou varnou plotýnku lze vypnout již krátce před skončením vaření. Zbytkové teplo umožňuje vařit ještě několik minut dál, a ušetřit tak energii.

Pokyny pro používání

Následující rady vám pomůžou šetřit energii a zabránit poškození nádob:

- Používejte nádoby s plochým a silným dnem.
- Používejte nádoby vhodné pro příslušnou varnou zónu. Průměr nádoby by měl odpovídat průměru varné zóny a nikdy by neměl být menší.
- Zabraňte přetečení tekutin na povrch elektrické varné plotýnky. Pokud vaříte velké množství tekutiny, použijte vysoké nádoby.
- Udržujte varnou desku suchou. Slaná voda a vlhké nádoby mohou varnou desku poškodit. Nevařte ve vlhkých nádobách.

Doporučení pro přípravu pokrmů

Následující doporučení slouží pro vaši orientaci. Zvyšte výkon při:

- větším množství tekutin,
- přípravě větších pokrmů,
- nádobách bez pokličky.

Druh vaření	Poloha
Rozpouštění: čokoláda, máslo, želatina	1–2
Vaření: rýže, bešamel, ragú	2–3
Vaření: brambory, těstoviny, zelenina	4–5
Dušení: guláš, masová roláda	4–5
Vaření v páře: ryby	5
Ohřívání, udržování teploty: hotové pokrmy	2–3–4–5
Smažení: řízky, bifteky, omelety	6–7–8
Vaření a opékání	9

Nádobí na vaření

Vhodné nádobí

Hořák	Minimální průměr nádoby	Maximální průměr nádoby
Hořák wok	22 cm	-
Rychlý hořák	22 cm	26 cm
Středně rychlý hořák	14 cm	20 cm
Pomocný hořák	12 cm	16 cm
Elektrická varná deska	14 cm	18 cm

Provozní upozornění

Následující rady vám pomohou ušetřit energii a ochránit nádobí před poškozením:

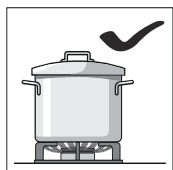

Používejte nádoby, jež svou velikostí odpovídají danému hořáku.

Nepoužívejte malé nádoby na velkých hořácích. Plamen nesmí sahat na boční stěny nádoby.

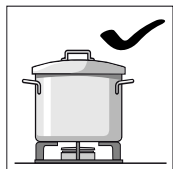

Nepoužívejte zdeformované nádoby, které jsou na varné desce vratké. Mohly by se převrhnout.

Používejte pouze nádoby s rovným a silným dnem.

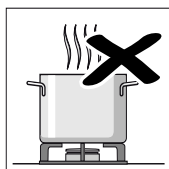
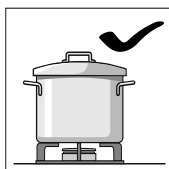

Nevařte bez pokličky ani s pokličkou částečně poodsunutou mimo hrnec. Je to plýtvání energií.

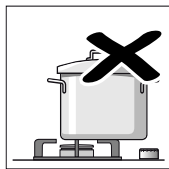
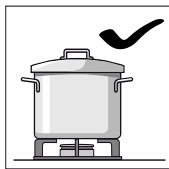

Nádobu umísťujte přesně na střed hořáku. V opačném případě by mohlo dojít k jejímu převržení.

Nepokládejte velké nádoby na hořáky v blízkosti ovládacích knoflíků. Může dojít k poškození knoflíků v důsledku působení příliš vysokých teplot.

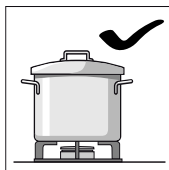

Nádoby pokládejte na mřížky, nikdy přímo na hořák.

Před použitím se ujistěte, že mřížky hořáků jsou správně umístěny a víka správně nasazena na hořácích.

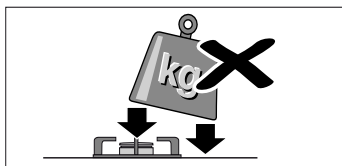

S nádobami na varné desce manipulujte opatrně.

Chraňte varnou desku před nárazy a ani ji nadměrně nezatěžkujte.

Čištění a údržba

Čištění

Po vychladnutí spotřebiči čistěte houbičkou, vodou a saponátem.

Po každém použití a po vychladnutí hořáku očistěte jeho jednotlivé součásti. Pokud se na něm ponechají i sebemenší zbytky (rozvařené potraviny, kapky tuku atd.), připečou se k jeho povrchu a jejich odstranění bude později mnohem obtížnější. Pro správné hoření plamene je potřeba, aby otvory a drážky byly čisté.

Některé nádobí může při posouvání na mřížkách zanechávat za sebou kovové stopy.

Hořáky a mřížky čistěte roztokem saponátu a používejte kartáč, který nesmí být kovový.

Pokud mají mřížky gumové nožičky, dbejte při jejich čištění zvýšené opatrnosti. Nožičky se mohou uvolnit a odpadnout a mřížka může poškrábat varnou desku.

Hořáky a mřížky vždy dokonale osušte. Kapky vody nebo vlhká místa mohou na začátku vaření způsobit poškození smaltu.

Po vyčištění a osušení hořáků se ujistěte, že jsou víka dobře umístěna na rozdělovačích plamene.

Pozor!

- Nepoužívejte parní čističe. Mohlo by dojít k poškození varné desky.
- Pokud má varná deska skleněný nebo hliníkový kryt, nepoužívejte k čištění místa spoje s kovem nože, škrabky a podobně.

Údržba

Přeteče-li z hrnce tekutina, ihned ji utřete. Zabráníte tak připečení zbytků jídla a ušetříte si zbytečnou námahu.

Nenechávejte kyselé kapaliny (citronovou šťávu, ocet apod.) na povrchu varné desky.

Pro ochranu povrchové vrstvy elektrické varné plotýnky ji napusťte olejem nebo jiným běžným ošetrovacím prostředkem.

Pokud možno chraňte povrch elektrické varné desky před kontaktem se solí.

Vzhledem k působení vysokých teplot může dojít ke změně barvy hořáku v nerezových částí (nerezová vana, okolí hořáků apod.). Je to normální jev. Po každém použití vyčistěte tato místa přípravkem určeným na ošetření nerezové oceli.

Doporučujeme pravidelné používání čistícího přípravku, který je k dostání v našem odborném servisu pod objednacím číslem 464524.

Pozor!

Čistič nerezů nepoužívejte na okolí regulačních knoflíků. Mohlo by dojít ke smazání grafických symbolů (sítotisku).

Řešení závad

Řešení zjištěných závad bývá v některých případech snadné. Než zavoláte na technický servis, zvažte následující rady:

Závada	Možná příčina	Řešení
Obecný výpadek dodávky elektrické energie.	Vadná pojistka.	Zkontrolujte jistič v hlavní pojistkové skříni, v případě potřeby jej vyměňte.
	Vypnutí automatického nebo diferenciálního jističe.	Zkontrolujte, zda nevypadl stykač či proudový chránič v rozváděči.
Automatické zapalování nefunguje.	Mezi zapalovací elektrodou a hořákem mohou být zbytky jídla nebo nečistoty.	Prostor mezi zapalovací svíčkou a hořákem musí být čistý.
	Hořák je navlhlý.	Pečlivě osušte víko hořáku.
	Víko hořáku je špatně nasazeno.	Zkontrolujte, zda jsou víka správně nasazena.
	Spotřebič není uzemněn, není správně zapojen nebo je závada na uzemnění.	Kontaktujte elektroinstalátéra.
Plamen hořáku je nepravdělný.	Součásti hořáku jsou špatně nasazeny.	Nasadte správně jednotlivé součásti.
	Nečistota v drážkách hořáku.	Vyčistěte drážky hořáku.
Proudění plynu vypadá neobvykle nebo plyn neproudí vůbec.	Přívod plynu je uzavřen předřazenými kohouty.	Otevřete všechny kohouty na přívodu plynu.
	Pokud používáte plyn z tlakové láhve, zkontrolujte, zda není prázdná.	Vyměňte láhev.
V kuchyni je cítit plyn.	U některého z hořáků je puštěný plyn.	Ovládacím knoflíkem zavřete puštěné hořáky.
	Špatné připojení plynové lahve.	Zkontrolujte, zda je připojení v pořádku.
	Může docházet k úniku plynu.	Uzavřete hlavní přívod plynu, prostor vyvětrejte a okamžitě se spojte s autorizovaným technikem v oblasti plynových zařízení, aby provedl revizi zapojení plynu a vystavil osvědčení. Spotřebič nepoužívejte, dokud se neujistíte, že v plynovém rozvodu nebo na spotřebiči nedochází k žádnému úniku plynu.
Nefunguje pojistka zhasnutí plamene na některém z hořáků.	Nedrželi jste ovládací knoflík stisknutý dostatečně dlouho.	Po zapálení hořáku podržte knoflík ještě několik sekund stisknutý.
	Nečistota v drážkách hořáku.	Vyčistěte drážky hořáku.

Autorizovaný servis

Při komunikaci s naším odborným servisem uvádějte číslo výrobku (E-Nr.) a výrobní číslo (FD) spotřebiče. Tento údaj najdete na výkonovém štítku, umístěném na spodní části varné desky, a dále na nálepce v návodu k použití.

Kontaktní údaje všech zemí najdete v příloženém seznamu zákaznických servisů.

Objednávka opravy a poradenství při poruchách

CZ 251.095.546

Důvěřujte kompetentnosti výrobce. Tím si zajistíte, že oprava bude provedena vyškolenými servisními techniky, kteří mají k dispozici originální náhradní díly pro váš spotřebič.

Podmínky záruky

Pokud je navzdory našemu úsilí spotřebič nějakým způsobem poškozen nebo je v rozporu s předpokládanými požadavky na kvalitu, informujte nás o tom prosím co nejdříve. Záruka bude uznána pouze tehdy, pokud se spotřebičem nebylo nevhodně zacházeno nebo pokud nebyl používán nevhodným způsobem.

Podmínky záruky spotřebiče stanoví firma zastupující výrobce v zemi, ve které byl spotřebič zakoupen. Veškeré informace můžete získat u svého prodejce. Při uplatňování záruky je nutné předložit doklad o zaplacení.

Výrobce si vyhrazuje právo na změny.

Použité obaly a spotřebiče

Pokud je na výkonovém štítku spotřebiče vyobrazen symbol , vezměte na vědomí následující užitečné informace:

Ekologická likvidace

Obal zlikvidujte v souladu s předpisy na ochranu životního prostředí.



Tento spotřebič je označen v souladu s evropskou směrnicí 2012/19/EU o nakládání s použitými elektrickými a elektronickými zařízeními (waste electrical and electronic equipment - WEEE).

Tato směrnice stanoví jednotný evropský (EU) rámec pro zpětný odběr a recyklování použitých zařízení.

Obal spotřebiče byl vyroben výhradně z materiálů potřebných pro nutnou ochranu spotřebiče během dopravy. Tyto materiály jsou zcela recyklovatelné, a tudíž šetrné vůči životnímu prostředí. I vás prosíme, abyste se podíleli na ochraně životního prostředí a postupovali podle následujících rad:

- obal vyhoďte do příslušného kontejneru na recyklovaný odpad,
- než vysloužilý spotřebič vyhoďte, znehodnoťte ho. Informujte se na obecním úřadě, kde je nejbližší sběrné místo pro recyklovatelné suroviny a odevzdejte zde váš spotřebič,
- nevylévejte použitý olej do dřezu. Nalijte jej do uzavíratelné nádoby a odevzdejte do sběrného místa. Pokud takové sběrné místo u vás není, vložte uzavřenou nádobu s olejem do popelnice (dostane se na kontrolovanou skládku; toto sice není nejlepší řešení, ale alespoň zabráníte znečištění spodních vod).

Bezpečnostné pokyny	12	Vhodné nádoby	17
Opis spotrebiča	14	Prevádzkové upozornenia	17
Príslušenstvo	14	Čistenie a údržba	17
Plynové horáky	14	Čistenie	17
Ručné zapalovanie	15	Údržba	17
Automatické zapalovanie	15	Ako postupovať pri poruche	18
Bezpečnostný systém	15	Stredisko technickej podpory	18
Vypnutie horáka	15	Záručné podmienky	18
Úrovně výkonu	15	Použitie obaly a spotrebiče	19
Hlavný vypínač / Blokovanie varného panela (Main Switch) ..	15	Likvidácia v súlade s predpismi na ochranu životného	
Upozornenia	16	prostredia	19
Odporúčania na prípravu pokrmov	16		
Elektrický varný panel	16		
Pred prvým použitím	16		
Prevádzka	16		
Upozornenia týkajúce sa používania	16		
Odporúčania na prípravu pokrmov	16		
Nádoby na prípravu pokrmov	17		

Ďalšie informácie o výrobkoch, príslušenstve, náhradných dieloch a servise nájdete na internete na:
www.bosch-home.com a v internetovom obchode:
www.bosch-eshop.com

⚠ Bezpečnostné pokyny

V prípade nedodržania nariadení v tomto návode výrobca nenesie žiadnu zodpovednosť.

Pozorne si prečítajte návod na používanie. Len tak budete môcť efektívne a bezpečne používať svoj spotrebič. Dobré si odložte návod na inštaláciu a používanie a prípadne ho odovzdajte ďalšiemu majiteľovi spotrebiča.

Vyobrazenia nachádzajúce sa v tomto návode sú orientačné.

Spotrebič nechajte až do montáže v ochrannom obale. Ak zistíte, že je spotrebič poškodený, nepripájajte ho. Zavolajte zákaznícky servis.

Tento spotrebič podľa normy EN 30-1-1 pre plynové spotrebiče spadá do triedy 3.: spotrebič zabudovaný do kuchynskej linky.

Pred inštaláciou varného panela sa uistite, že bude vykonaná podľa priloženého návodu na inštaláciu.

Tento spotrebič sa nesmie zabudovať do jácht alebo obytných vozidiel.

Tento spotrebič sa smie používať len na dostatočne vetranom mieste.

Tento spotrebič nie je určený na prevádzku s externými spínacími hodinami alebo diaľkovým ovládaním.

Všetky práce súvisiace s inštaláciou, pripojením, reguláciou a prestavením na

iný druh plynu musí uskutočniť autorizovaný odborník, pričom musí zohľadniť všetky príslušné pravidlá a zákonné ustanovenia, ako aj predpisy miestnych dodávateľov elektrickej energie a plynu. Mimoriadnu pozornosť je potrebné venovať ustanoveniam a smerniciam platným pre ventiláciu.

Tento spotrebič je výrobne nastavený na druh plynu uvedený na výrobnom štítku. Informácie o prestavení na iný druh plynu nájdete v montážnom návode. V prípade prestavenia na iný druh plynu odporúčame obrátiť sa na zákaznícky servis.

Tento spotrebič bol navrhnutý výlučne na používanie v súkromných domácnostiach; komerčné alebo priemyselné použitie nie je dovolené. Spotrebič používajte na varenie, nikdy nie ako vyhrievacie teleso. Záruka platí len vtedy, keď sa spotrebič používa výlučne na svoj určený účel.

Spotrebič nenechávajte počas prevádzky bez dozoru.

Nepoužívajte kryty alebo detské poistky, ktoré nie sú odporúčané výrobcom varného panela. Môže dôjsť k nehodám, napríklad prehriatím, vzplanutím alebo uvoľnením materiálov.

Deti od 8 rokov a osoby so zníženými fyzickými, zmyslovými alebo duševnými schopnosťami, nedostatkom skúsenosti či vedomostí môžu tento spotrebič používať

len pod dozorom alebo po poučení o bezpečnom používaní spotrebiča a o nebezpečenstvách, ktoré pri jeho používaní vznikajú.

Nikdy nedovoľte deťom, aby sa hrali so spotrebičom. Čistenie a používateľskú údržbu nesmú vykonávať deti bez dozoru.

Nebezpečenstvo vzplanutia!

Pri nahromadení nespáleného plynu v uzavretom priestore hrozí nebezpečenstvo vzplanutia. Spotrebič nevystavujte prievanu. Horáky môžu ináč zhasnúť. Pozorne si prečítajte výstražné upozornenia týkajúce sa spôsobu činnosti plynových horákov.

Nebezpečenstvo otravy!

Pri používaní plynového variča sa v miestnosti, v ktorej sa používa, vytvára teplo, vlhko a produkty spaľovania. Zabezpečte dobré vetranie kuchyne, predovšetkým vtedy, keď je varný panel v prevádzke: prirodzené vetracie otvory udržiavajte voľné alebo nainštalujte mechanické vetranie (odsávač pár). Dlhá a neprerušovaná prevádzka spotrebiča si môže vyžadovať ďalšie alebo účinnejšie vetranie: otvorte okno alebo zvýšte výkon odsávača pár.

Nebezpečenstvo popálenia!

Varné nádoby a ich okolie sa veľmi zohrejú. Nikdy sa nedotýkajte horúcich povrchov. Deti do 8 rokov udržiavajte v bezpečnej vzdialenosti.

Nebezpečenstvo požiaru!

- Varné zóny sa veľmi zohrejú. Na spotrebič nikdy nedávajte horľavé predmety. Na varnom paneli neodkladajte žiadne predmety.
- Pod týmto spotrebičom neuskladňujte žiadne žieravé chemické čistiace prostriedky alebo výrobky, parné čističe, horľavé materiály alebo iné výrobky, ktoré nie sú potravinami, príp. ich nepoužívajte v bezprostrednej blízkosti.
- Prehriaty tuk alebo olej je ľahko zápalný. Keď zohrievate tuk alebo olej, nevzdialujte sa. Ak sa tuk alebo olej zapáli, oheň nehaste vodou. Nádobu zakryte pokrievkou, aby sa plameň udusil a varnú zónu vypnite.

Nebezpečenstvo poranenia!

- Varné nádoby, ktoré sú poškodené, ktoré nemajú správnu veľkosť, ktorých okraj prečnieva z varného panela alebo sú

nesprávne postavené, môžu spôsobiť závažné škody. Rešpektujte tipy a výstražné upozornenia týkajúce sa varných nádob.

- Ak je medzi dnom nádoby a varnou zónou vlhkosť, nádoba môže náhle vyskočiť do výšky. Varnú zónu a dno nádoby vždy udržiavajte suché.
- Ak sa vyskytne porucha, zastavte prívod plynu a elektriny. V prípade potreby opráv zavolajte, prosím, náš zákaznícky servis.
- Nevykonávajte žiadne práce vo vnútri spotrebiča. V prípade potreby zavolajte, prosím, náš zákaznícky servis.
- Ak sa ovládací gombík nedá otáčať, nepokúšajte sa ho otáčať nasilu. Neodkladne zavolajte zákaznícky servis, aby ho opravil alebo vymenil.

Nebezpečenstvo úrazu elektrickým prúdom!

Na čistenie spotrebiča nepoužívajte parný čistič.

Opis spotrebiča

Na strane 2 nájdete prehľad o vašom spotrebiči spoločne s výkonom horákov.

Príslušenstvo

Podľa modelu je varný panel vybavený nasledujúcim príslušenstvom. To je taktiež k dispozícii u našej technickej podpory.

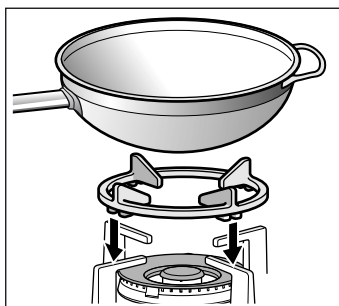

Prídavný rošt pre wok

Výlučne na používanie na horák na wok a na nádoby s vyklenutým dnom.

Používanie týchto varných nádob môže spôsobiť krátkodobé zdeformovanie záchytnej misky na tuk. Je to normálne a nemá to žiaden vplyv na prevádzku spotrebiča.

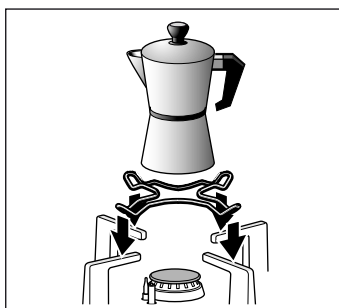

Prídavný rošt na varenie kávy

Výlučne na používanie na úspornom horáku a na varné nádoby s menším priemerom ako 12 cm.

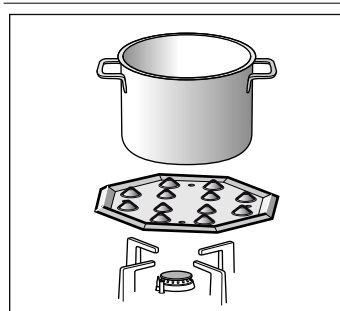

Rozptyľovač plameňa

Toto príslušenstvo slúži na redukciu tepla pri použití najnižšieho stupňa výkonu.

Príslušenstvo položte na rošt vyhlbeniami nahor, a nie priamo na horák. Varnú nádobu postavte do stredy príslušenstva.

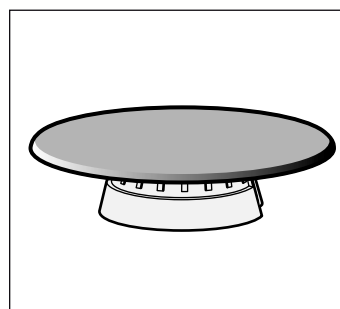

Simmer Cap

Horák určený výlučne na varenie pri minimálnom výkone. Pre jeho správne použitie je potrebné odstrániť pomocný horák a nahradiť ho horákom Simmer Cap.

Referenčné číslo

HEZ298107 Doplnková mriežka pod wok: Liatinová mriežka (4-5 kW)

HEZ298108 Doplnková mriežka pod wok: Liatinová mriežka (3,3 kW)

HEZ298110 Doplnková mriežka pod wok: Mriežka zo smaltovanej ocele

HEZ298115 Doplnková mriežka pod kávovú kanvicu: Liatinová mriežka

HEZ298114 Doplnková mriežka pod kávovú kanvicu: Mriežka zo smaltovanej ocele

HEZ298105 Simmer Plate

HEZ298104 Simmer Cap

Výrobca nenesie žiadnu zodpovednosť v prípade nepoužitia alebo nesprávneho použitia odporúčaného príslušenstva.

Plynové horáky

Pri každom regulačnom gombíku je symbol horáka, ktorý ovláda.

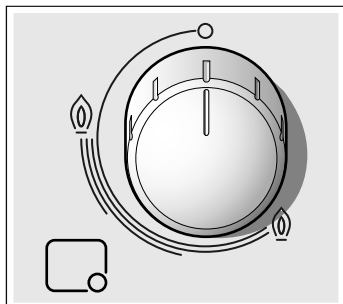

Aby bola zabezpečená správna prevádzka spotrebiča, musia rošty a všetky časti horákov správne dosadať. Kryty horákov nezameňte.

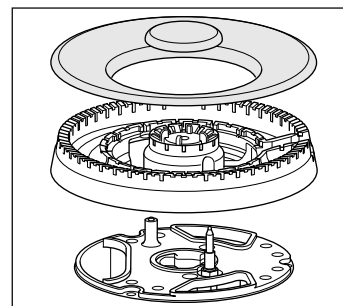
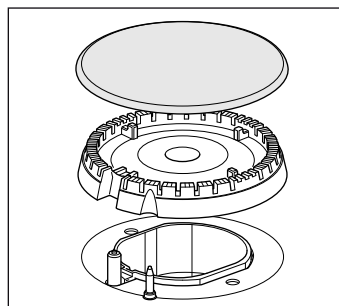

Ručné zapaľovanie

1. Zatláčte gombík zvoleného horáka a otočte ho smerom doľava až do požadovanej polohy.
2. K horáku priblížte plameň (zapálenú zápalku, či zapaľovač).

Automatické zapaľovanie

V prípade, že je varný panel vybavený automatickým zapaľovaním (zapaľovacími elektródami):

1. Zatláčte gombík zvoleného horáka a otočte ho smerom doľava do polohy na plný výkon.
Pri stlačení regulačného gombíku sa tvoria vo všetkých horákoch iskry. Po chvíli dôjde k zapáleniu plameňa.
2. Gombík uvoľnite.
3. Regulačný gombík otočte do požadovanej polohy.

V prípade že nedôjde k zapáleniu, otočte regulačný gombík do polohy vypnutý a postup opakujte. V tomto prípade podržte gombík stlačený dlhšie, až 10 sekúnd.

⚠ Nebezpečenstvo deflagrácie!

Ak sa do 15 sekúnd plameň nezapáli, vypnite horák a otvorte dvere alebo okno. Počkajte minimálne 1 minútu, než sa opäť pokúsíte o zapálenie horáka.

Bezpečnostný systém

Podľa modelu môže byť varný panel vybavený bezpečnostným systémom (termopoičkou), ktorý zabraňuje úniku plynu v prípade, že sa horáky náhodne vypnú.

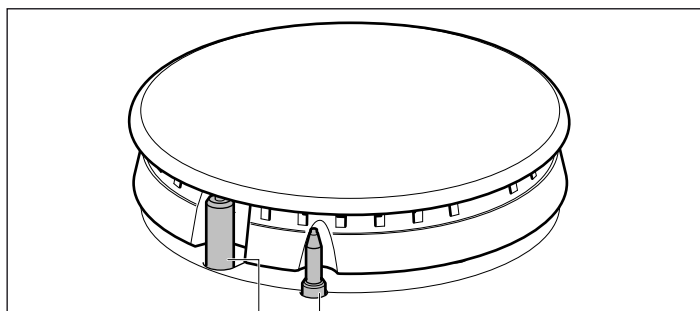

Zapaľovacie elektródy Termopoička

Aby ste sa uistili, že je spotrebič v prevádzke,

1. zapáľte horák bežným spôsobom,
2. pričom držte stlačený regulačný gombík ešte 4 sekundy po zapálení plameňa.

Vypnutie horáka

Otočte regulačný gombík doprava až do polohy 0.

Úrovne výkonu

Gombíky s postupnou reguláciou umožňujú nastaviť potrebný stupeň medzi maximálnou a minimálnou intenzitou výkonu.

Poloha	○	Vypnuté
Maximálny plameň	⊕	Otvorenie na maximálny výkon plynu a elektrického zapaľovania
Minimálny plameň	⊖	Otvorenie na minimálny výkon plynu a elektrického zapaľovania

Vnútorne a vonkajšie plamene duálneho dvojitého horáka sa dajú regulovať nezávisle od seba. Možné sú tieto stupne výkonu:

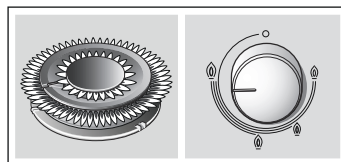

Vonkajší a vnútorný plameň na maximálnom výkone.

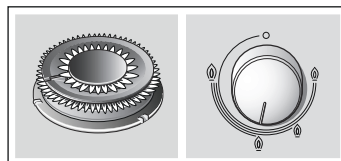

Vonkajší plameň na minimálnom, vnútorný plameň na maximálnom výkone.

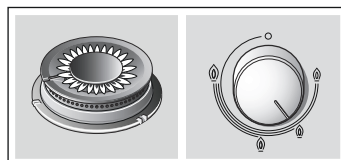

Vnútorný plameň na maximálnom výkone.

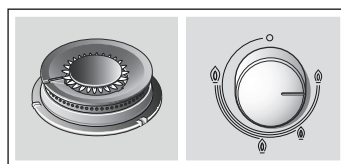

Vnútorný plameň na minimálnom výkone.

Hlavný vypínač / Blokovanie varného panela (Main Switch)

Varný panel môže byť vybavený hlavným vypínačom, ktorý preruší hlavný prívod plynu a zhasne všetky horáky naraz. Tento vypínač je veľmi praktický, ak sú v domácnosti malé deti alebo ak je potrebné z nejakého dôvodu rýchlo zhasnúť všetky horáky.

Ako zablokovať varný panel:

Stlačte hlavný vypínač.

Všetky zapálené horáky zhasnú. Varný panel sa zablokuje.

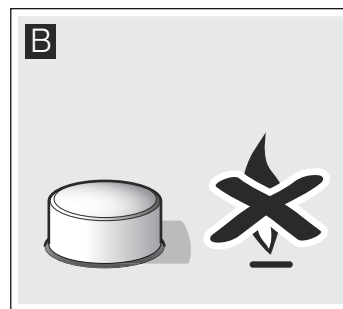
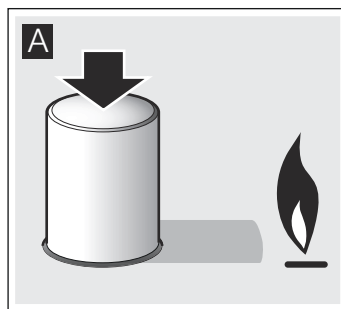

Ako odblokovať varný panel:

1. Nastavte všetky regulačné gombíky do polohy vypnuté.
2. Hlavný vypínač stlačte a otočte až na doraz v smere hodinových ručičiek.

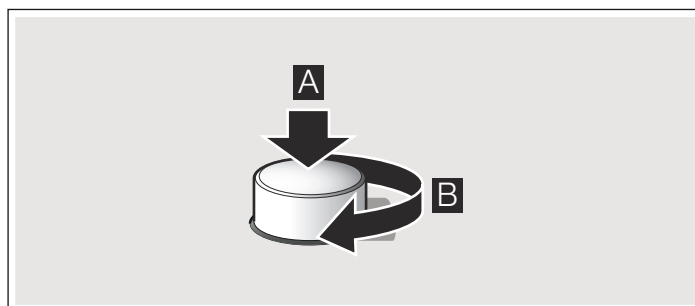

Hlavný prívod plynu sa otvorí. Varný panel môžete opäť normálne používať.

Upozornenia

Tichý šum počas prevádzky horáka je normálny.

Je normálne, ak sa počas prvého použitia uvoľňujú pachy. Nepredstavuje to žiadne riziko, príp. chybu. Časom sa pachy stráca.

Oranžový plameň je normálny. Vzniká z prachu, ktorý sa nachádza vo vzduchu, z vykypených tekutín.

Keď plameň horáka neúmyselne zhasne, otočte ovládací gombík horáka do polohy vypnutia a horák aspoň jednu minútu nezapaľujte.

Pár sekúnd po zhasnutí horáka možno počuť jemné buchnutie. Nie je to chyba spotrebiča, znamená to, že sa vypol bezpečnostný systém.

Udržujte zapaľovacie elektródy čo najčistejšie. V prípade že sú znečistené, fungujú nespoľahlivo. Pravidelne ich čistite malou nekovovou kefkou. Pozor, nešetným zaobchádzaním môže dôjsť k ich poškodeniu.

Odporúčania na prípravu pokrmov

Horák	Veľmi silný výkon – Silný výkon	Stredne silný výkon	Slabý výkon
Horák wok	Varenie, pečenie, smaženie, paella, ázijská kuchyňa (Wok)	Opätovný ohrev a udržanie teploty: polotovary, varené jedlá	
Rýchly horák	Rezne, biftek, zemiaková tortilla, smažené jedlá	Ryža, bešamelová omáčka, ragú	Varenie v pare: ryby, zelenina
Stredne rýchly horák	Zemiaky v pare, čerstvá zelenina, zeleninové polievky, cestoviny	Opätovný ohrev, udržiavanie teploty a príprava jemných pokrmov	
Pomocný horák	Príprava pokrmov: dusené jedlá, mliečna ryža, karamel	Rozmrazovanie a pomalé varenie: strukoviny, ovocie, mrazené výrobky	Rozpúšťanie: maslo, čokoláda, želé

Elektrický varný panel

Pred prvým použitím

Typický zápach nových spotrebičov odstránite tak, že elektrický varnú dosku necháte bez nádoby zapnutú päť minút na maximálnom stupni. Počas prvej prevádzky sa môže uvoľňovať dym a zápach, ktoré sa časom stráca.

Pozor!

Nikdy nepoužívajte varné zóny bez varných nádob, okrem prvého ohrevu.

Prevádzka

Elektrická varná doska sa reguluje spínačom, ktorým možno nastaviť výkon vhodný na varenie daných potravín.

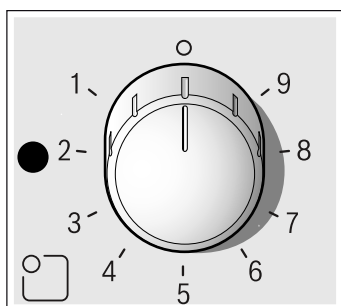

Zapnutie

Otáčajte spínač doľava, kým nedosiahne požadovanú polohu. Ukazovateľ prevádzky sa zapne.

Poloha 1: minimálny výkon

Poloha 9: maximálny výkon

Upozornenie: Pred začatím varenia odporúčame použiť maximálny výkon a po niekoľkých minútach zvoliť nižšie stupne výkonu.

Vypnutie

Spínač otočte doprava až po dosiahnutie polohy vypnutia. Ukazovateľ prevádzky sa vypne.

Zvyškové teplo

Elektrický varný panel sa môže vypnúť už krátko pred ukončením varenia. Zvyškové teplo umožní ešte niekoľkominútové ďalšie varenie, a teda úsporu energie.

Upozornenia týkajúce sa používania

Nasledujúce tipy vám pomôžu ušetriť energiu a zabrániť poškodeniu varných nádob:

- Používajte varné nádoby s plochým a hrubým dnom.
- Používajte varné nádoby vhodné na varnú zónu. Priemer varnej nádoby by mal zodpovedať priemeru varnej zóny, nikdy by nemal byť menší.
- Vyvarujte sa vykypeniu tekutín na povrch elektrického varného panela. Na varenie tekutín používajte vysoké varné nádoby.
- Varný panel udržiavajte suchý. Slaná voda a vlhké varné nádoby môžu varný panel poškodiť. Nevarte v nádobách, ktoré sú zvonku vlhké.

Odporúčania na prípravu pokrmov

Nasledujúce odporúčania slúžia pre vašu orientáciu. Výkon zvýšte v prípade:

- väčšieho množstva tekutín,
- prípravy väčších jedál,
- varných nádob bez pokrievky.

Metóda varenia	Poloha
Rozpúšťanie: čokoláda, želatína, maslo.	1-2
Varenie: ryža, bešamel, ragú.	2-3
Varenie: zemiaky, rezance, zelenina.	4-5
Dusenie: guláš, mäsová roláda.	4-5
Varenie v pare: ryby.	5
Zohrievanie, udržiavanie tepla: hotové jedlá.	2-3-4-5
Pečenie: rezne, biftek, omeleta.	6-7-8
Varenie a opekanie	9

Nádoby na prípravu pokrmov

Vhodné nádoby

Horák	Minimálny priemer nádoby	Maximálny priemer nádoby
Horák wok	22 cm	-
Rýchly horák	22 cm	26 cm
Stredne rýchly horák	14 cm	20 cm
Pomocný horák	12 cm	16 cm
Elektrický varný panel	14 cm	18 cm

Prevádzkové upozornenia

Nasledujúce rady vám umožnia šetriť energiu a vyhnúť sa poškodeniu varných nádob:

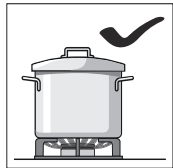

Pre každý horák používajte nádoby primeraných rozmerov.

Nepoužívajte malé nádoby na veľkých horákoch. Plameň nesmie siahť na bočné steny nádoby.

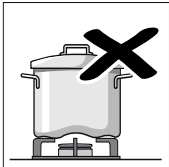
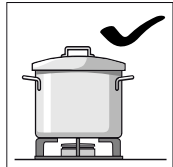

Nepoužívajte zdeformované nádoby, ktoré sú na variči vratké, mohli by sa prevrhnúť.

Používajte iba nádoby s pevným a rovným dnom.

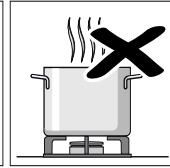
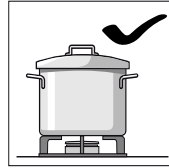

Nevarte bez pokrievky alebo s poodsunutou pokrievkou. Zbytočne dochádza k čiastočnej strate energie.

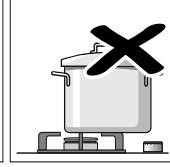
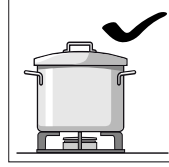

Nádoby umiestňujte presne na stred horáka. Inak by sa mohla prevrhnúť.

Nekladte veľké nádoby na horáky, ktoré sú v blízkosti regulačných gombíkov. V dôsledku pôsobenia príliš vysokej teploty by sa mohli poškodiť.

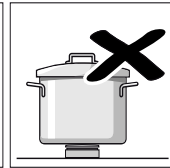

Nádoby umiestňujte na mriežky, nikdy nie priamo na horáky.

Pred použitím sa uistite, že mriežky horákov sú správne umiestnené a viečka správne nasadené na horákoch.

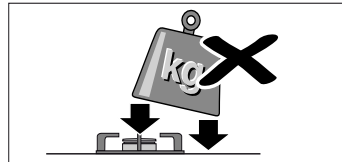

S nádobami na varnom paneli manipulujte opatrne.

Vyhnete sa preťažovaniu varného panela, nevystavujte jeho povrch nárazom.

Čistenie a údržba

Čistenie

Po vychladnutí spotrebič utrite špongiou a mydlovou vodou.

Po každom použití a po vychladnutí horáka vyčistite povrch jeho jednotlivých častí. Ak na spotrebiči ostanú čo i len minimálne zvyšky pripálených potravín, tuku a pod., prílnú k povrchu a budú ťažko odstrániteľné. Je potrebné dôkladne vyčistiť všetky otvory a drážky horáka. Tým zachováte správny tvar plameňa.

Pohyb niektorých nádob po mriežkach môže na nich zanechať kovové ostatky.

Horáky a mriežky umyte v mydlovej vode vyčistite ich pomocou nekovovej kefy.

Ak sú mriežky vybavené gumovými nožičkami, dajte pozor, aby pri umývaní nevypadli. Nechránená mriežka by mohla poškrábať povrch varného panela.

Horáky a mriežky vždy dôkladne vysušte. Kvapky vody a vlhké miesta môžu po zapálení horáka spôsobiť poškodenie smaltu.

Po vyčistení a usušení horákov sa uistite, že sú viečka dobre umiestnené na rozdeľovačoch plameňa.

Pozor!

- Nepoužívajte parné čističe. Mohli by poškodiť varný panel.
- Keď má varný panel sklenený alebo hliníkový ovládací panel, nepoužívajte nože, škrabky alebo podobné predmety na čistenie spájacích častí na hranici s kovom.

Údržba

Rozliate tekutiny utierajte ihneď, ušetríte si tým zbytočnú prácu. Týmto tiež zabránite prilnutiu zvyšku potravín k povrchu spotrebiča.

Nenechávajte kyslé tekutiny (citrónovú šťavu, ocot) na povrchu varného panela.

Kvôli ochrane povrchu naimpregnujte elektrickú varnú dosku olejom alebo iným bežne dostupným ošetrovacím prostriedkom.

Pokiaľ možno, chráňte povrch elektrického varného panelu pred kontaktom so soľou.

Následkom vysokých teplôt, ktorým sú horák wok a zóny z nehrdzavejúcej ocele (hrniec na masť, okolie horákov, atď.) vystavené, sa môže zmeniť ich zafarbenie. Je to bežný jav. Po každom použití očistite tieto oblasti vhodným prípravkom na nehrdzavejúcu oceľ.

Odporúča sa pravidelne používať čistiaci prostriedok, ktorý je k dispozícii u našej technickej podpory pod referenčným číslom 464524.

Pozor!

Čistič na nehrdzavejúcu oceľ nepoužívajte na okolie regulačných gombíkov. Mohlo by dôjsť k zmazaniu grafických symbolov (sieťotlače).

Ako postupovať pri poruche

V niektorých prípadoch môžete vzniknuté problémy vyriešiť jednoduchým spôsobom. Predtým, než zavoláte technickú podporu, zvážte nasledujúce odporúčania:

Problém	Možná príčina	Riešenie
Prerušenie dodávky elektrickej energie.	Došlo k poruche ističa.	Skontrolujte istič v hlavnej poistkovej skrini, v prípade potreby ho vymeňte.
	Došlo k vypnutiu automatického alebo diferenciálneho ističa.	Skontrolujte, či nevypadol stýkač alebo prúdový chránič v rozvádzači.
Nefunguje automatické zapalovanie.	Medzi zapalovacou elektródou a horákom môžu byť zvyšky jedla.	Vyčistite priestor medzi zapalovacou elektródou a horákom.
	Horák je navlhnutý.	Starostlivo osušte viečko horáka.
	Viečko horáka je nesprávne umiestnené.	Skontrolujte, či sú viečka dobre umiestnené.
	Spotrebič nie je uzemnený, alebo je uzemnený nesprávne.	Kontaktujte elektroinštalatéra.
Plameň horáka je nepravidielný.	Časti horáka sú nesprávne nasadené.	Nasajte správne jednotlivé časti.
	Drážky rozdeľovača plameňa sú znečistené.	Vyčistite drážky horáka.
Plyn vychádza nepravidielne alebo vôbec.	Niektorý z kohútov na privode plynu je uzavretý.	Otvorte všetky kohúty na privode plynu.
	Pokiaľ je zdrojom plynu plynová bomba, môže byť prázdna.	Vymeňte prázdnu bombu za plnú.
V kuchyni je cítiť plyn.	Na niektorom z horákov je pustený plyn.	Zatvorte regulačný gombíkom pustené horáky.
	Nesprávne zapojená plynová bomba.	Skontrolujte pripojenie bomby.
	Možný únik plynu.	Uzatvorte hlavný privod plynu, vyvetrajte priestory a ihneď sa obráťte na autorizovaného inštalátora zodpovedného za kontrolu a osvedčenie inštalácie. Spotrebič nepoužívajte, kým sa neubezpečíte, že z neho alebo z plynového rozvodu neuniká plyn.
Nefunguje termoelektrická poistka niektorého z horákov.	Regulačný gombík ste nedržali stlačený dostatočne dlhý čas.	Po zapálení horáka podržte gombík ešte niekoľko sekúnd stlačený.
	Drážky rozdeľovača plameňa sú znečistené.	Vyčistite drážky horáka.

Stredisko technickej podpory

Pokiaľ kontaktujete naše stredisko technickej podpory, uveďte prosím číslo výrobku (E-Nr.) a výrobné číslo (FD) vášho spotrebiča. Táto informácia je uvedená na typovom štítku v spodnej časti varného panela a na typovej nálepke na návode na používanie.

Objednávka opravy a porada v prípade porúch

Kontaktné údaje všetkých krajín nájdete v priloženej zozname služieb zákazníkom.

Spoľahnite sa na kompetentnosť výrobcu. Zabezpečte tým, aby oprava bola vykonaná vyškolenými servisnými technikmi, ktorí sú vybavení originálnymi náhradnými dielcami pre váš spotrebič.

Záručné podmienky

Ak je spotrebič aj napriek nášmu úsiliu nejakým spôsobom poškodený, či nespĺňa požiadavky danej kvality, prosíme vás, aby ste nám to čo najskôr oznámili. Záruka je platná iba v prípade, ak sa so spotrebičom zaobchádza správne a pokiaľ sa nepoužíva nevhodným spôsobom.

Záručné podmienky spotrebiča stanoví firma zastupujúca výrobcu v krajine, v ktorej bol spotrebič zakúpený. Podrobnejšie informácie obdržíte v jednotlivých predajných strediskách. V prípade uplatnenia záruky potrebujete doklad o zakúpení spotrebiča.

Výrobca si vyhradzuje právo na zmeny.

Použité obaly a spotrebiče

V prípade, že sa na typovom štítku spotrebiča objaví symbol , dodržiavajte nasledujúce pokyny.

Likvidácia v súlade s predpismi na ochranu životného prostredia

Obal zlikvidujte v súlade s predpismi na ochranu životného prostredia.



Tento spotrebič je označený v súlade s európskou smernicou 2012/19/EÚ o nakladaní s použitými elektrickými a elektronickými zariadeniami (waste electrical and electronic equipment - WEEE).

Táto smernica stanoví jednotný európsky (EU) rámec pre spätný odber a recyklovanie použitých zariadení.

Obal spotrebiča je vyrobený z materiálov, ktoré zaručujú spoľahlivú ochranu počas prepravy. Tieto obaly sú plne recyklovateľné a znižujú tak nepriaznivé dopady na životné prostredie. Podieľajte sa rovnako ako my na ochrane životného prostredia dodržiavaním nasledujúcich rád:

- Obal vyhodte do príslušného kontajnera na recyklovaný odpad.
- Nezavádzajte spotrebiča, kým slúži. Vyhľadajte adresu najbližšieho zberného strediska na recykláciu odpadov a odovzdajte spotrebič, ktorý doslúžil.
- Nevylievajte použitý olej do drezu. Nalejte ho do uzatváracej nádoby a odovzdajte v zbernom stredisku. V prípade, že nemáte túto možnosť, vyhodte ho do odpadu (toto riešenie nie je ideálne, ale zabráni kontaminácii vody).



Robert Bosch Hausgeräte GmbH

Carl-Wery-Straße 34

81739 München

Germany

www.bosch-home.com



9000977366