

Ihr neuer Trockner

Gratulation - Sie haben sich für ein modernes, qualitativ hochwertiges Haushaltsgerät der Marke Siemens entschieden. Der Kondensationstrockner mit Wärmepumpe und automatischer Reinigung des Wärmtauschers zeichnet sich durch sparsamen Energieverbrauch und einen verminderten Wartungsaufwand aus → Seite 6.

Jeder Trockner, der unser Werk verlässt, wird sorgfältig auf Funktion und einwandfreien Zustand geprüft. Bei Fragen steht Ihnen unser Kundendienst gern zur Verfügung.

Umweltgerecht entsorgen

Dieses Gerät ist entsprechend der europäischen Richtlinie 2012/19/EU über Elektro- und Elektronikaltgeräte (waste electrical and electronic equipment - WEEE) gekennzeichnet. Die Richtlinie gibt den Rahmen für eine EU-weit gültige Rücknahme und Verwertung der Altgeräte vor.

Für weitere Informationen zu unseren Produkten, Zubehör, Ersatzteilen und Services unter: www.siemens-home.com Beratung zu Produkten und Anwendung:
- **Siemens Info Line:** siemens-info-line@bshg.com
- **DE-Tel.:** 089 21 751 751* (Mo-Fr: 8.00 - 18.00 Uhr)
*gültig nur für Deutschland

Inhalt

Inhalt	Seite
Vorbereiten	2
Bedienblende	2
Trocknen	3/4
Anzeigefeld und Einstellungen	5
Hinweise zur Wäsche	6
Was Sie unbedingt beachten sollten	6
Programmübersicht	7
Pflege und Reinigung	8
Installieren	9
Frostschutz / Transport	9
Optionales Zubehör	10
Technische Daten	10
Verbrauchswerte	10
Normale Geräusche	11
Was tun wenn	12
Kundendienst	13
Sicherheitshinweise	13

Bestimmungsgemäßer Gebrauch

- nur im Haushalt,
- nur zum Trocknen von Textilien, die mit Wasser gewaschen wurden.

Kinder nicht mit dem Trockner unbeaufsichtigt lassen!
Haustiere vom Trockner fernhalten.
Der Trockner kann von Kindern ab 8 Jahren, von Personen mit reduzierten physischen, sensorischen und geistigen Fähigkeiten und von Personen mit mangelnder Erfahrung oder Wissen bedient werden, wenn sie beaufsichtigt oder durch eine verantwortliche Person unterwiesen wurden.

Programme / Textilien

Detaillierte Programm- und Textilübersicht → **Programmübersicht, Seite 7.**
Pflegehinweise des Herstellers beachten.

Baumwolle	Strapazierfähige Textilien.
Pflegeleicht	Textilien aus Synthetik oder Mischgewebe.
Trockenziele für die Programme Baumwolle und Pflegeleicht wählbar:	
Schranktrocken+	Wäsche mit dicken, mehrlagigen Anteilen.
Schranktrocken	Einlagige Wäsche.
Bügeltrocken	Wäsche nach dem Trocknen zum Bügeln geeignet.
Outdoor	Funktionsbekleidung aus Mikrofaser.
Handtücher	Frottierväsche z.B. Handtücher und Bademäntel.
Mix	Gemischte Beladung von Textilien aus Baumwolle und Synthetik.
Warm	Alle Textilarten außer Wolle
Kalt	und Seide.
Hemden / Business	Baumwolle, Leinengewebe und pflegeleichte Textilien.
Super 40	Synthetik, Baumwolle oder Mischgewebe.
Wolle finish	Waschmaschinenfeste Wolletextilien.
Dessous	Dessous aus Synthetik, Baumwolle oder Mischgewebe.

Vorbereiten

Installieren → Seite 9.

! Beschädigten Trockner nie in Betrieb nehmen!
Informieren Sie Ihren Kundendienst!

! Nur mit trockenen Händen!
Nur am Stecker anfassen!

! Alle Gegenstände aus den Taschen entfernen.
Auf Feuerzeuge achten.
Die Trommel muss vor dem Füllen leer sein.
Siehe auch separate Anleitung "Wollkorb" (je nach Modell).

i Programmwähler zur Einstellung des Programms und Ein-/Ausschalten des Gerätes. Drehen in beide Richtungen möglich.

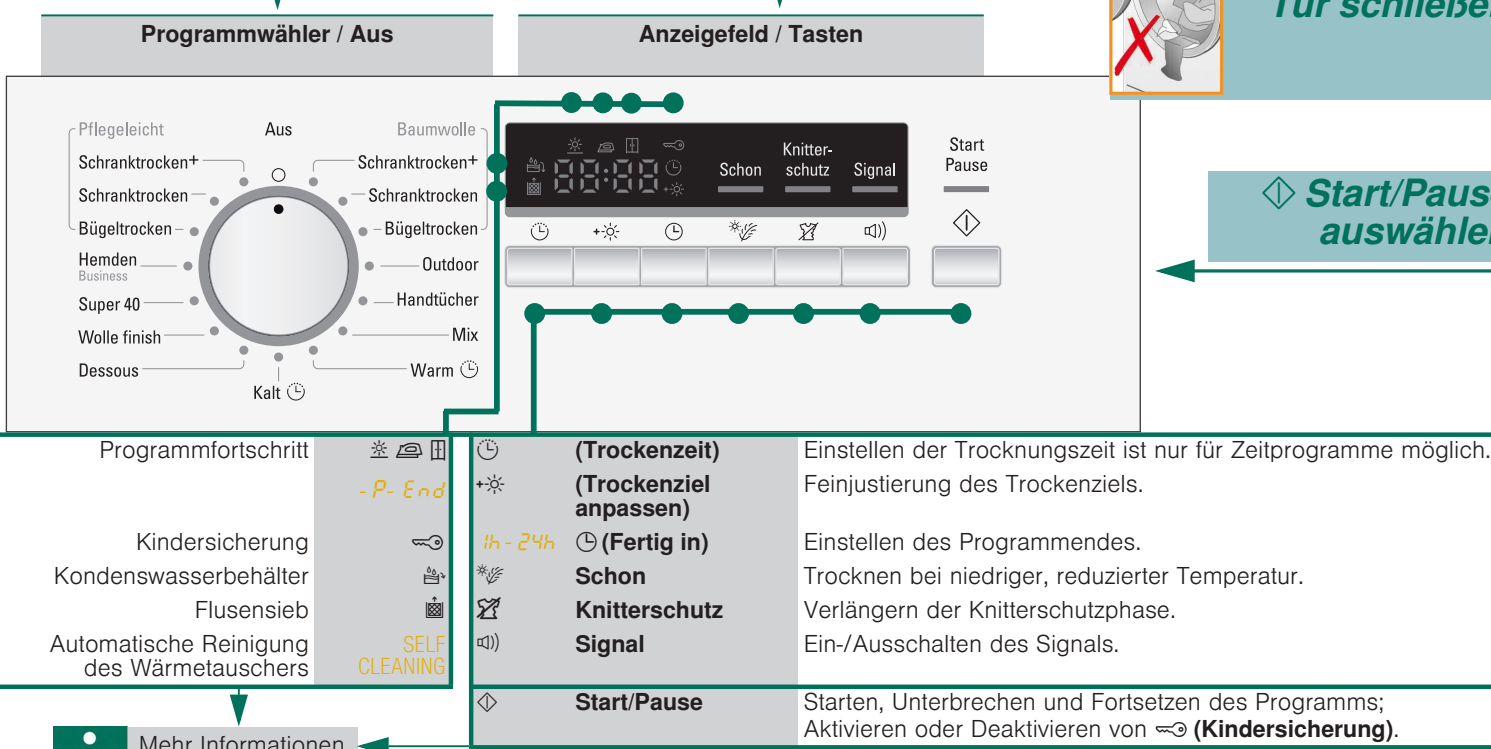

i Mehr Informationen auf Seite 5

Programm individuell einstellen und anpassen

Tür schließen

Start/Pause auswählen

Trocknen



Trocknen

3

Kondenswasserbehälter entleeren

- Behälter nach jedem Trocknen entleeren! Aber nicht während des Zyklus.
- Kondenswasserbehälter herausziehen und waagrecht halten.
- Kondenswasser ausgießen.
- Behälter immer vollständig bis zum Einrasten einschieben.

Wenn Anzeigelampe (Kondenswasserbehälter) trotz Entleeren blinkt → Filter im Kondenswasserbehälter reinigen, Seite 8/12. Kondenswasserbehälter während des Trockenvorgangs nicht herausziehen/leeren.

Flusensieb reinigen

i Ein sauberes Flusensieb reduziert den Stromverbrauch und die Trocknungszeit.

Das Flusensieb besteht aus zwei Teilen. Reinigen des inneren und äußeren Siebes nach jedem Trocknen:

- Tür öffnen. Flusen an Tür/Türbereich entfernen.
- Beide Teile des Flusensiebes herausziehen.
- Flusen vom Rand des Schachtes entfernen. Sie sollen nicht in den offenen Schacht fallen.
- Siebe aufklappen und alle Flusen entfernen.
- Beide Teile unter fließendem Wasser durchspülen und gut abtrocknen.
- Das innere und äußere Sieb zuklappen, ineinander stecken und wieder einsetzen.

Wäsche herausnehmen und Trockner ausschalten

Programm unterbrechen

- Tür öffnen oder Taste Start/Pause drücken; der Trocknungsvorgang wird unterbrochen.
- Wäsche nachlegen oder herausnehmen und Tür schließen.
- Bei Bedarf Programm und Zusatzfunktion neu wählen. Taste Start/Pause wählen. Die Restzeit wird nach einigen Minuten aktualisiert.

! Trommel und Tür können heiß sein!

Anzeigefeld und Einstellungen

Anzeigefeld (Statusanzeigen)

- (Flusensieb)** Flusensieb reinigen → Seite 4/12.
- (Kondenswasserbehälter)** Kondenswasserbehälter entleeren → Seite 4,8/12.

SELF CLEANING (Programmfortschritt)

Automatische Reinigung des Wärmtauschers → Seite 8.
Im Anzeigefeld wird der Programmfortschritt angezeigt:
* Trocknen;
Bügeltrocknen;
Schranktrocknen;
-P- Programmpause → falls erforderlich;
End Programmende.

(Kindersicherung)

Sie können den Trockner gegen versehentliches Ändern der eingestellten Funktionen sichern. Zum Aktivieren/Deaktivieren von (Kindersicherung), Programm starten und anschließend die Taste Start/Pause 5 Sekunden lang halten, bis ein akustisches Signal ertönt. Das Symbol für die aktiviert/deaktivierte Option → (Kindersicherung) erscheint/erlischt.

[h:min] (Restzeit)

Bei Auswahl eines Programms wird die voraussichtliche Trocknungszeit (verbleibende Zeit) für die maximale Beladung angezeigt. Während des Trocknens erkennen die Feuchtigkeitssensoren die tatsächliche Beladung und korrigieren die Programmdauer. Dies wird durch Zeitsprünge der Restzeit im Anzeigefeld sichtbar.

(Trockenzeit)

Ausgewählte Option aktiviert/deaktiviert → Anzeigelampe ein/aus. Siehe die getrennten Anleitungen zum **Energiespar-Modus**. Die Trockenzeit, die nur für Zeitprogramme verfügbar ist, kann von 20 Minuten bis maximal 3 Stunden in 10-Minuten-Schritten eingestellt werden.

(Trockenziel anpassen)

Das Trocknungsergebnis (z.B. Schranktrocken) kann in drei Stufen erhöht werden. Die Wäsche wird trockener. StandardEinstellung = 0. Verfügbare Werte: 0, 1, 2, 3. Einstellung bleibt nach Feinjustierung eines Programms für die anderen Programme erhalten, bis (Trockenziel anpassen) erneut geändert wird.

(Fertig in)

Das Programmende kann durch die Anwahl der (Fertig in)-Zeit eingestellt werden. Die (Fertig in)-Zeit kann in Stunden-Schritten, bis max. 24h, verzögert werden. Taste (Fertig in) so oft wählen, bis gewünschte Stundenzahl angezeigt wird (=Stunde). Taste Start/Pause wählen, um das Programm mit Verzögerung zu starten. Das Programm endet nach der gewählten Stundenzahl.

Schon Knitterschutz

Reduzierte Temperatur für empfindliche Textilien, z. B. Polyacryl, Polyamid oder Elastan, mit einer längeren Trocknungszeit.

Knitterschutz

Trommel bewegt sich nach Programmende in regelmäßigen Abständen, um Knitter zu vermeiden. Die Wäsche bleibt locker und flauschig. Die Standardeinstellung für jedes Programm ist 60 Minuten. Automatische Knitterschutzfunktion kann um 60 Minuten verlängert werden.

Signal Zum Ein- und Ausschalten des Signals. Nach Programmende ertönt das Signal, wenn es aktiviert ist. Diese Option hat keine Auswirkungen auf die anderen Töne.

Hinweise zur Wäsche ...

Kennzeichnung von Textilien

- Pflegehinweise des Herstellers beachten.**
- Trocknergeeignet.
 - Trocknen mit normaler Temperatur.
 - Trocknen mit niedriger Temperatur → zusätzlich Schon wählen.
 - Nicht maschinell trocknen.

! Folgende Textilien nicht im Trockner trocknen:
- Luftundurchlässige Textilien (z.B. gummiert).
- Empfindliche Gewebe (Seide, synthetische Gardinen) → Knitterbildung!
- Ölverschmutzte Wäsche.

Tipps zum Trocknen

- Für gleichmäßiges Trocknungsergebnis, Wäsche nach Geweart und Trocknungsprogramm sortieren.
- Sehr kleine Textilien (z.B. Babystrümpfe) immer zusammen mit großem Wäschestück (z.B. Handtuch) trocknen.
- Reißverschlüsse, Haken und Ösen schließen, Bezüge zuknöpfen.
- Stoffgürtel, Schürzenbänder usw. zusammenbinden, ggf. einen Wäschesack verwenden.
- Pflegeleichte Wäsche nicht über trocknen lassen.
- Wäsche an der Luft nach trocknen lassen.
- Wolle nicht im Trockner trocknen. Wolle kann jedoch aufgefrischt werden → Seite 7, Programm **Wolle finish** (je nach Modell).
- Wäsche nach dem Trocknen nicht sofort bügeln, einige Zeit zusammenlegen → Restfeuchte verteilt sich dann gleichmäßig.
- Gewirkte Textilien (z.B. T-Shirts, Trikotwäsche) laufen beim ersten Trocknen oft ein. → Programm **Schranktrocken+** nicht verwenden.
- Gestärkte Wäsche ist nur bedingt für Trockner geeignet → Stärke hinterlässt einen Belag, der die Trocknung beeinträchtigt.
- Weichspüler beim Waschen der zu trocknenden Textilien nach Herstellerangaben dosieren.
- Für vorgetrocknete, mehrlagige Textilien oder einzelne kleine Wäschestücke Zeitprogramm verwenden. Auch zum Nachtrocknen geeignet.

Umweltschutz / Sparhinweise

- Vor dem Trocknen Wäsche in der Waschmaschine gründlich schleudern → Höhere Schleuderdrehzahlen verkürzen die Trocknungszeit und senken den Energieverbrauch.
- Maximal empfohlene Füllmenge nutzen, aber nicht überschreiten → **Programmübersicht, Seite 7.**
- Während des Trocknens Raum gut belüften.
- Flusensieb nach jedem Trocknungsvorgang reinigen → **Flusensieb reinigen, Seite 4/12.**
- Luft einlass am Trockner darf nicht versperrt sein.

Was Sie unbedingt beachten sollten ...

! Ihr Trockner ist besonders energiesparend und zeichnet sich technisch durch einen Kältekreislauf aus, der, ähnlich wie bei einem Kühlschrank, Energie effizient nutzt. Der Wärmetauscher des Trockners wird beim Trocknen automatisch gereinigt. Flusensieb und Filter im Kondenswasserbehälter müssen regelmäßig gereinigt werden.

Flusensieb

Vor dem Trocknen Wäsche in der Waschmaschine gründlich schleudern → Höhere Schleuderdrehzahlen verkürzen die Trocknungszeit und senken den Energieverbrauch.

Filter im Kondenswasserbehälter

Der Filter im Kondenswasserbehälter reinigt das Kondenswasser. Dieses Kondenswasser wird für die automatische Reinigung benötigt. Der Filter muss regelmäßig unter fließendem Wasser gereinigt werden. Entleeren des Kondenswasserbehälters vor der Reinigung des Filters notwendig → Seite 4,8/12.

Textilien

Keine Textilien trocknen, wenn diese mit Lösungsmittel, Öl, Wachs, Fett oder Farbe in Berührung kamen: z.B. Haarfestiger, Nagellackentferner, Fleckentferner, Waschbenzin etc. Leeren der Taschen der Textilien. Keine luftundurchlässigen Textilien trocknen. Stark flusende Wäschestücke vermeiden. Wolle nur im Wolleprogramm auffrischen.

Programmmübersicht

Sortieren der Wäsche nach Textil- und Geweart. Textilien müssen trockenere geeignet sein. Nach dem Trocknen muss die Wäsche... gemangelt werden

PROGRAMME	max. 7 kg	max. 3,5 kg	max. 1,5 kg	max. 6 kg	max. 3 kg	max. 3 kg	max. 3 kg	max. 3 kg	max. 2 kg	max. 3 kg	max. 1 kg
Baumwolle	Strapazierfähige Textilien, Kochwäsche, Textilien aus Baumwolle oder Leinen.										
Pflegeleicht	Wäsche ist zum Bügeln geeignet (Kleidungsstücke bügeln, um Knitter zu vermeiden).										
Bügeltrocken	Einlagige Wäsche.										
Schranktrocken+	Wäsche mit dicken, mehrlagigen Anteilen.										
Outdoor	Textilien mit Membranbeschichtung, wasserabweisende Textilien, Funktionsbekleidung, Fleecematerialien (Jacken/Hosen mit herausnehmbarem Innenfutter separat trocknen).										
Handtücher	Frottierväsche z.B. Handtücher und Bademäntel.										
Mix	Gemischte Beladung von Textilien aus Baumwolle und Synthetik (Mix).										
Warm	Vorgetrocknete, mehrlagige empfindliche Textilien aus ACRYL oder einzelne kleine Wäschestücke.										
Kalt	Alle Textilarten zum Auffrischen oder Lüften von wenig getragenen Wäschestücken.										
Hemden / Business	Baumwolle, Leinengewebe und pflegeleichte Textilien. Knitter in Textilien werden reduziert. Textilien werden nicht vollständig getrocknet. Kleidungsstücke aufhängen!										
Super 40	Wäsche, die schnell getrocknet werden soll, z.B. aus Synthetik, Baumwolle oder Mischgewebe. Die Werte können in Abhängigkeit von Textilarzt. Zusammensetzung der zu trocknenden Wäsche, Restfeuchte des Textils sowie Beladungsmenge gegenüber den angegebenen Werten abweichen.										
Wolle finish	Waschmaschinenfeste Wolletextilien. Textilien werden flauschiger, aber nicht getrocknet. Textilien nach Programmende entnehmen und trocknen lassen.										
Dessous	Dessous aus Synthetik, Baumwolle oder Mischgewebe.										

Programmmübersicht siehe auch Seite 6.
Sortieren der Wäsche nach Textil- und Geweart. Textilien müssen trockenere geeignet sein. Nach dem Trocknen muss die Wäsche... gemangelt werden

PROGRAMME

- Baumwolle** max. 7 kg: Strapazierfähige Textilien, Kochwäsche, Textilien aus Baumwolle oder Leinen.
- Pflegeleicht** max. 3,5 kg: Wäsche ist zum Bügeln geeignet (Kleidungsstücke bügeln, um Knitter zu vermeiden).
- Bügeltrocken**: Einlagige Wäsche.
- Schranktrocken+**: Wäsche mit dicken, mehrlagigen Anteilen.
- Outdoor** max. 1,5 kg: Textilien mit Membranbeschichtung, wasserabweisende Textilien, Funktionsbekleidung, Fleecematerialien (Jacken/Hosen mit herausnehmbarem Innenfutter separat trocknen).
- Handtücher** max. 6 kg: Frottierväsche z.B. Handtücher und Bademäntel.
- Mix** max. 3 kg: Gemischte Beladung von Textilien aus Baumwolle und Synthetik (Mix).
- Warm** max. 3 kg: Vorgetrocknete, mehrlagige empfindliche Textilien aus ACRYL oder einzelne kleine Wäschestücke.
- Kalt** max. 3 kg: Alle Textilarten zum Auffrischen oder Lüften von wenig getragenen Wäschestücken.
- Hemden / Business** max. 3 kg: Baumwolle, Leinengewebe und pflegeleichte Textilien. Knitter in Textilien werden reduziert. Textilien werden nicht vollständig getrocknet. Kleidungsstücke aufhängen!
- Super 40** max. 2 kg: Wäsche, die schnell getrocknet werden soll, z.B. aus Synthetik, Baumwolle oder Mischgewebe. Die Werte können in Abhängigkeit von Textilarzt. Zusammensetzung der zu trocknenden Wäsche, Restfeuchte des Textils sowie Beladungsmenge gegenüber den angegebenen Werten abweichen.
- Wolle finish** max. 3 kg: Waschmaschinenfeste Wolletextilien. Textilien werden flauschiger, aber nicht getrocknet. Textilien nach Programmende entnehmen und trocknen lassen.
- Dessous** max. 1 kg: Dessous aus Synthetik, Baumwolle oder Mischgewebe.

*Trockenziele individuell wählbar → Schranktrocken+, Schranktrocken und Bügeltrocken (je nach Modell). Feinjustierung des Trocknungsgrades möglich; mehrlagige Textilien benötigen eine längere Trocknungsdauer als einlagige Kleidungsstücke. Empfehlung: getrennt trocknen.

Pflege und Reinigung

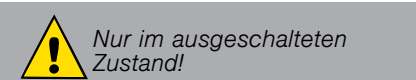

Wärmetauscher
Der Wärmetauscher des Trockners wird beim Trocknen automatisch gereinigt. Im Anzeigefeld erscheint **SELF CLEANING**. Kondenswasserbehälter während des Reinigungsprozesses nicht herausziehen.

Trocknergehäuse, Bedienblende
– Mit einem weichen, feuchten Lappen abreiben.
– Reinigen mit Wasserstrahl verboten.
– Waschmittel und Reinigerreste sofort entfernen.
– Beim Trocknen kann sich zwischen Fenster und Dichtung gelegentlich Wasser ansammeln. Dies beeinträchtigt die Funktionen Ihres Trockners in keiner Weise!

Filter im Kondenswasserbehälter
Beim Entleeren des Kondenswasserbehälters wird der Filter automatisch gereinigt. Filter trotzdem regelmäßig unter fließendem Wasser reinigen, um hartnäckige Ablagerungen/Verunreinigungen zu vermeiden.

1. Kondenswasserbehälter herausziehen.

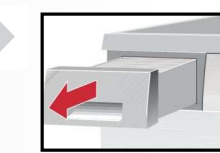

2. Filter aus Rastung ziehen.

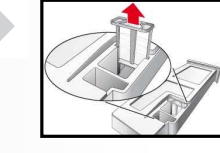

3. Filter unter fließendem Wasserstrahl oder in der Geschirrspülmaschine reinigen.



4. Filter einsetzen.
5. Kondenswasserbehälter einschieben bis zum Einrasten.

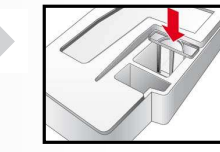

Trockner nur mit eingesetztem Filter betreiben!

Feuchtigkeitssfühler
Der Trockner ist mit Feuchtigkeitssühlern aus Edelstahl ausgestattet. Feuchtigkeitssfühler messen den Feuchtigkeitsgrad der Wäsche. Nach längerer Betriebszeit kann sich auf den Feuchtigkeitssühlern eine feine Kalkschicht bilden.



1. Tür öffnen.
2. Feuchtigkeitssfühler mit einem angefeuchteten Schwamm mit rauher Oberfläche reinigen.

Keine Stahlwolle oder Scheuermittel verwenden!

Installieren

– Lieferumfang: Trockner, Gebrauchs- und Aufstellanleitung, Wollkorb (je nach Modell).
– Trockner auf Transportschäden prüfen!
– Trockner hat ein hohes Gewicht. Nicht allein anheben!
– Vorsicht vor scharfen Kanten!
– Trockner nicht an hervorstehenden Bauteilen (z.B. Tür) anheben - Bruchgefahr!
– Nicht in frostgefährdetem Raum aufstellen!
– Gefrierendes Wasser kann zu Schäden führen!
– In Zweifelsfällen vom Fachmann anschließen lassen!

1. **Trockner aufstellen**
– Netzstecker muss jederzeit erreichbar sein.
– Auf saubere, ebene und feste Aufstellfläche stellen!
– Lufteinlass am Trockner darf nicht versperrt sein.
– Umgebung des Trockners sauberhalten.
– Trockner mit Hilfe der vorderen Schraubfüße und der Wasserwaage ausrichten.
Auf keinen Fall Schraubfüße entfernen!

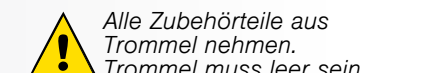

Trockner nicht hinter einer Tür oder einer Schiebetür aufstellen, die das Öffnen der Tür des Trockners blockieren oder verhindern könnte. Kinder können sich so nicht einsperren und in Lebensgefahr geraten.

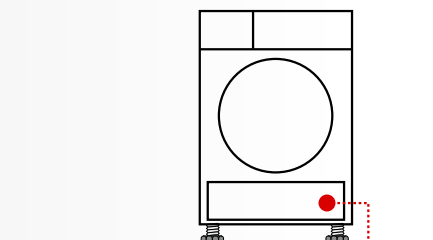

Sauber und eben
Lufteinlass freihalten

2. **Netzanschluss, Sicherheitshinweise** → Seite 13.
– Vorschriftsgemäß an Wechselstrom-Schutzkontakt-Steckdose anschließen, im Zweifelsfall Steckdose vom Fachmann überprüfen lassen!
– Netzspannung und Spannungsangabe am Geräteschild (→ Seite 10) müssen übereinstimmen.
– Anschlusswert und erforderliche Sicherung sind auf dem Geräteschild angegeben.

Frostschutz
Trockner bei Frostgefahr nicht betreiben.

Vorbereitung
1. Kondenswasserbehälter entleeren → Seite 4,8/12.
2. Programmwähler auf beliebiges Programm stellen.
3. Taste **Start/Pause** wählen → Kondenswasser wird in den Behälter gepumpt.
4. Ein paar Minuten oder bis zum Stoppen des Trockners warten und anschließend Behälter für Kondenswasser nochmals leeren.
5. Programmwähler auf **Aus** stellen.

Transport
– Vorbereitung des Trockners → siehe Frostschutz.
– Trockner aufrecht stehend transportieren.
– Nach Transport Trockner zwei Stunden stehen lassen.

Im Trockner befindet sich Restwasser. Dieses kann bei Schrägstellung des Trockners auslaufen.

Optionales Zubehör

WZ 11410 Verbindungssatz Wasch-Trocken-Säule
Der Trockner kann platzsparend auf eine geeignete Waschmaschine gleicher Tiefe und Breite gestellt werden. Trockner **unbedingt** mit diesem Verbindungssatz auf der Waschmaschine befestigen. WZ 20400: mit ausziehbarer Arbeitsplatte.

WZ 20500 Podest
Zum besseren Be- und Entladen. Im Auszug befindlicher Korb kann zum Wäschetransport genutzt werden.

Technische Daten

Abmessungen (TxBxH) 60 x 60 x 85 cm (Höhe einstellbar)
Gewicht ca. 51 kg
Max. Füllmenge 7 kg
Kondenswasserbehälter 4,0 l
Anschluss-Spannung 220-240 V
Anschlussleistung 1000 W
Absicherung 10 A
Umgebungstemperatur 5 - 35°C
Erzeugnisnummer
Fertigungsnummer Innenseite der Tür

Geräteschild auf der Rückseite des Trockners.
● **Trommelinnenbeleuchtung** (je nach Modell): Die Trommel wird nach Öffnen oder Schließen der Tür, sowie nach Programmstart beleuchtet und erlischt selbsttätig.

Verbrauchswerte

Textilien/Programme	Restfeuchte in den Textilien nach dem Schleudern	Trocknungszeit**	Energieverbrauch**
Baumwolle 7 kg	Schränktrocken*		
	1400 U/min (50%)	102 min	1,31 kWh
	1000 U/min (60%)	120 min	1,63 kWh
Bügeltrocken*	800 U/min (70%)	138 min	1,90 kWh
	1400 U/min (50%)	73 min	0,92 kWh
	1000 U/min (60%)	91 min	1,21 kWh
Pflegeleicht 3,5 kg	Schränktrocken*		
	800 U/min (40%)	49 min	0,51 kWh
	600 U/min (50%)	62 min	0,64 kWh

* Programmeinstellung für Prüfung gemäß gültigem Standard EN61121.
** Die Werte können in Abhängigkeit von Textilart, Zusammensetzung der zu trocknenden Wäsche, Restfeuchte des Textils sowie Beladungsmenge gegenüber den angegebenen Werten abweichen.

Textilien/Programme	Trocknungszeit	Jahresenergieverbrauch
Baumwolle 7 kg / 3,5 kg*		
Schränktrocken***	95 min / Zyklus	199 kWh / Jahr

***Programmeinstellung für Prüfung und Energieetikettierung gemäß EU-Richtlinie 2010/30/EU.

Normale Geräusche

Beim Trocknen entstehen durch Kompressor und Pumpe ganz normale Geräusche.

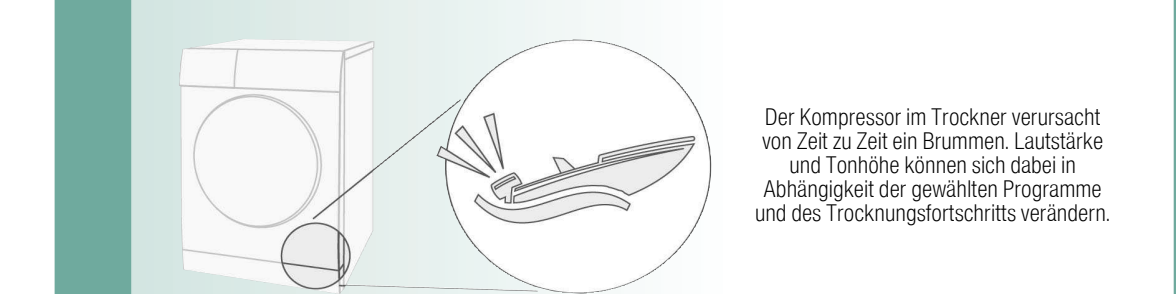

Der Kompressor im Trockner verursacht von Zeit zu Zeit ein Brummen. Lautstärke und Tonhöhe können sich dabei in Abhängigkeit der gewählten Programme und des Trocknungsfortschritts verändern.



Der Kompressor des Trockners wird zeitweise belüftet, dabei entsteht ein surrendes Geräusch.

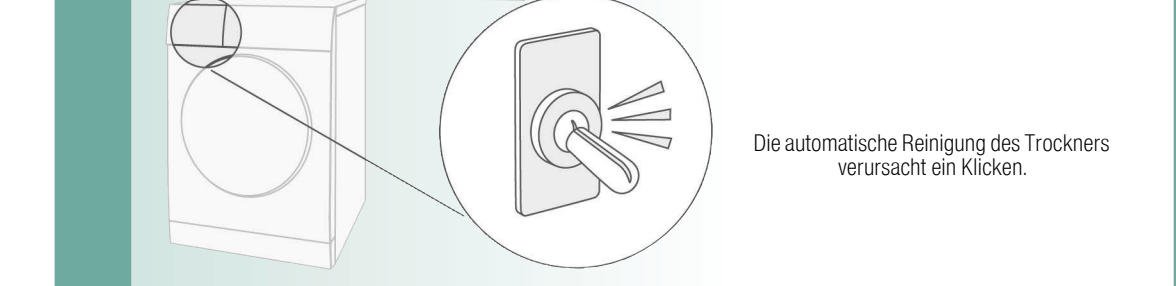

Die automatische Reinigung des Trockners verursacht ein Klicken.

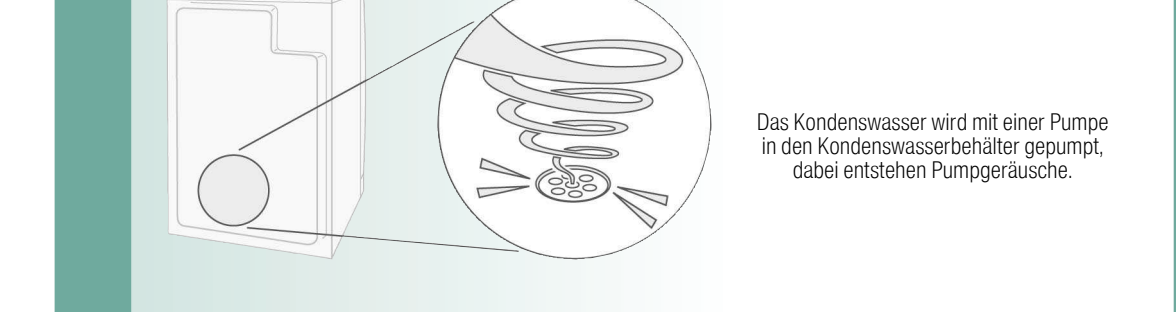

Das Kondenswasser wird mit einer Pumpe in den Kondenswasserbehälter gepumpt, dabei entstehen Pumpgeräusche.

Was tun wenn ...

- Anzeigelampe **Start/Pause** leuchtet nicht. Netzstecker eingesteckt? Programmwähler auf **Aus** stellen und Netzstecker aus der Steckdose ziehen. Programmwähler auf **Aus** stellen und Netzstecker aus der Steckdose ziehen.
- Anzeigefeld und Anzeigelampen (je nach Modell) erlöschen und Anzeigelampe **Start/Pause** blinkt. Energiespar-Modus aktiviert → separate Anleitung für **Energiespar-Modus**.
- Anzeigefeld ist ausgeschaltet. Gerät wechselt in den Ruhemodus, nachdem die Option **(Fertig in)** gewählt wurde → Seite 5.
- Anzeigelampe **(Kondenswasserbehälter)** blinkt. Kondenswasserbehälter entleeren → Seite 4. Taste **Start/Pause** drücken, um die angezeigte Angabe zurückzusetzen und anschließend die Taste **Start/Pause** erneut drücken, um das Gerät ggf. neu zu starten.
- Anzeigelampe **(Flusensieb)** blinkt. Flusensieb reinigen → Seite 4/8. Taste **Start/Pause** drücken, um die angezeigte Angabe zurückzusetzen und anschließend die Taste **Start/Pause** erneut drücken, um das Gerät ggf. neu zu starten.
- Im Anzeigefeld erscheint **SELF CLEANING**. Kein Fehler. Automatische Reinigung des Wärmetauschers. Den Kondenswasserbehälter nicht entleeren.
- Trockner startet nicht. Taste **Start/Pause** gewählt? Tür geschlossen? Programm eingestellt?
- Abbruch des Programms kurz nach dem Start. Umgebungstemperatur höher als 5°C? Wäsche in das Gerät gelegt? Zu geringe Beladung für das gewählte Programm?/Zeitprogramm verwenden → Seite 8/7. Gelegte Wäsche trocken?
- Wasser tritt aus. Trockner waagrecht ausrichten.
- Tür öffnet sich selbsttätig. Tür zudrücken bis zum hörbaren Einrasten.
- Knitterbildung. Beladungsmenge überschritten? Kleidungsstücke nach Programmende sofort entnehmen, aufhängen und in Form ziehen. Nicht angepasstes Programm gewählt → Seite 7.
- Trockenziel wurde nicht erreicht (Wäsche fühlt sich zu feucht an). Warme Wäsche fühlt sich feuchter an als sie tatsächlich ist. Das gewählte Programm passt nicht zur Beladung. Anderes Trocknungsprogramm verwenden oder zusätzlich das Zeitprogramm wählen → Seite 7. **** (Trockenziel anpassen)** für die Trocknungsgrade verwenden → Seite 5. Feine Kalkschicht auf den Feuchtigkeitssühlern → Feuchtigkeitssfühler reinigen → Seite 8. Programmabbruch, z.B. Behälter voll, Netzaustfall, Tür offen oder maximale Trocknungszeit erreicht?
- Trocknungszeit zu lang. Flusensieb unter fließendem Wasser reinigen → Seite 4/8. Unzureichende Luftzufuhr → Für Luftzirkulation sorgen. Evtl. Lufteinlass verstopft → Einlass reinigen → Seite 9. Umgebungstemperatur höher als 35°C → Lüften.
- Ein oder mehrere Anzeigelampen blinken. Flusensieb reinigen → Seite 4,8/12. Aufstellbedingungen prüfen → Seite 9. Ausschalten, abkühlen lassen, wieder einschalten und Programm neu starten.
- Netzaustfall. Wäsche sofort aus dem Trockner nehmen und ausbreiten. Wärme kann entweichen. Vorsicht: Tür, Trommel und Wäsche können heiß sein.
- Zeitweise zusätzliche Geräusche und Vibrationen. Kein Fehler. Normale Geräusche → Seite 11.
- Lautes Brummggeräusch für einige Sekunden. Kondenswasserbehälter vollständig eingeschoben? → Kondenswasserbehälter ganz einschieben. Kein Fehler. Normale Geräusche → Seite 11.

Kundendienst

Kann eine Störung nicht selbst behoben werden (z.B. Aus/Einschalten) → Was tun wenn... Seite 12, wenden Sie sich bitte an unseren Kundendienst. Wir finden immer eine passende Lösung, auch um unnötige Technikerbesuche zu vermeiden.
Die Kontaktdaten für den nächstgelegenen **Kundendienst** finden Sie im beigefügten Kundendienstverzeichnis.
– **D** 089 21 751 751
– **A** 0810 550 522
Geben Sie bitte dem Kundendienst die Erzeugnisnummer (E-Nr.) und die Fertigungsnummer (FD) des Gerätes an.



Vertrauen Sie auf die Kompetenz des Herstellers. Wenden Sie sich an uns. Sie stellen somit sicher, dass die Reparatur von geschulten Servicetechnikern durchgeführt wird, die mit den Original-Ersatzteilen ausgerüstet sind.

Sicherheitshinweise

- Notfall**
● **Trockner NUR...**
– Sofort Netzstecker aus der Steckdose ziehen oder Sicherung unterbrechen.
– In Innenräumen des Haushalts einsetzen.
– zum Trocknen von Textilien verwenden.
- **Trockner NIE...**
– für andere Zwecke als oben beschrieben verwenden.
– in der Technik oder den Eigenschaften abändern.
- **Gefahren**
– Kinder und nicht instruierte Personen dürfen den Trockner nicht benutzen.
– Kinder nicht mit dem Trockner unbeaufsichtigt lassen!
– Haustiere vom Trockner fernhalten.
– Alle Gegenstände aus Taschen der Textilien entfernen. Besonders auf Feuerzeuge achten → **Explosionsgefahr!**
– Nicht auf Tür lehnen oder setzen → **Kipppgefahr!**
- **Installation**
– Lose Leitungen befestigen → **Stolpergefahr!**
– Trockner bei Frostgefahr nicht betreiben.
- **Netzanschluss**
– Trockner vorschriftsmäßig an Wechselstrom-Schutzkontakt-Steckdose anschließen, da sonst Sicherheit nicht gewährleistet.
– Leitungsquerschnitt muss ausreichen.
– Nur Fehlerstrom-Schutzschalter mit diesem Zeichen verwenden: .
– Netzstecker und Steckdose müssen zusammenpassen.
– Keine Vielfachstecker/-kupplungen und/oder Verlängerungsleitungen verwenden.
– Netzstecker nicht mit feuchten Händen anfassen → **Stromschlaggefahr!**
– Netzstecker nie an Leitung aus Steckdose ziehen.
– Netzleitung nicht beschädigen → **Stromschlaggefahr!**
- **Betrieb**
– Füllen Sie nur Wäsche in die Trommel ein. Bevor Sie den Trockner einschalten - prüfen Sie den Inhalt!
– Trockner nicht verwenden, wenn Wäsche mit Lösungsmittel, Öl, Wachs, Fett oder Farbe in Berührung kam (z.B. Haarfestiger, Nagellackentferner, Fleckentferner, Waschbenzin etc.) → **Feuer-/Explosionsgefahr!**
– Gefahr durch Staub (z.B. Kohlenstaub, Mehl): Trockner nicht verwenden → **Explosionsgefahr!**
– Den Trockner niemals vor Ende des Trockenzklus ausschalten, es sei denn, alle Wäschestücke werden rasch entnommen und so ausgebreitet, dass die Wärme abgegeben werden kann.
– Trockner nicht verwenden, wenn Wäsche Schaumstoff/-gummi enthält → Elastisches Material kann zerstört werden und Trockner kann durch mögliche Verformung des Schaumstoffes beschädigt werden.
– Beim Reinigen des Flusensiebes sicherstellen, dass keine Fremdmaterialien (Daunen oder Füllmaterialien) in die Öffnung der Luftleitung geraten. Die Trommel gegebenenfalls vorher mit einem Staubsauger reinigen. Wenn dennoch Fremdmaterial in die Luftleitung gerät → Kundendienst heranziehen → **Feuer-/Explosionsgefahr!**
– Leichte Objekte, wie lange Haare, können in den Lufteinlass des Trockners gesaugt werden → **Verletzungsgefahr!**
– Trockner nach Programmende ausschalten.
– Kondenswasser ist kein Trinkwasser und kann mit Flusen verunreinigt sein.
– Trockner bei Defekt oder Verdacht auf Defekt nicht verwenden. Reparatur nur durch Kundendienst.
– Trockner mit defekter Netzleitung nicht verwenden. Defekte Netzleitung nur durch Kundendienst ersetzen lassen, um Gefahren zu vermeiden.
- **Defekt**
– Aus Sicherheitsgründen nur Original-Ersatzteile und -Zubehör verwenden.
- **Ersatzteile**
– Netzstecker ziehen, **danach** Netzleitung am Gerät abschneiden. Bei öffentlicher Entsorgungsstelle entsorgen.
- **Entsorgen**
– Wärmetauscher enthält vom Kyoto Protokoll erfasstes fluoridiertes Treibhausgas R407c → fachgerecht entsorgen. Füllmenge: 0,385 kg.
– Verpackung: Kindersicher keine Verpackungsteile überlassen → **Erstickungsgefahr!**
– Alle Materialien sind umweltfreundlich und wieder verwendbar. Umweltgerecht entsorgen.

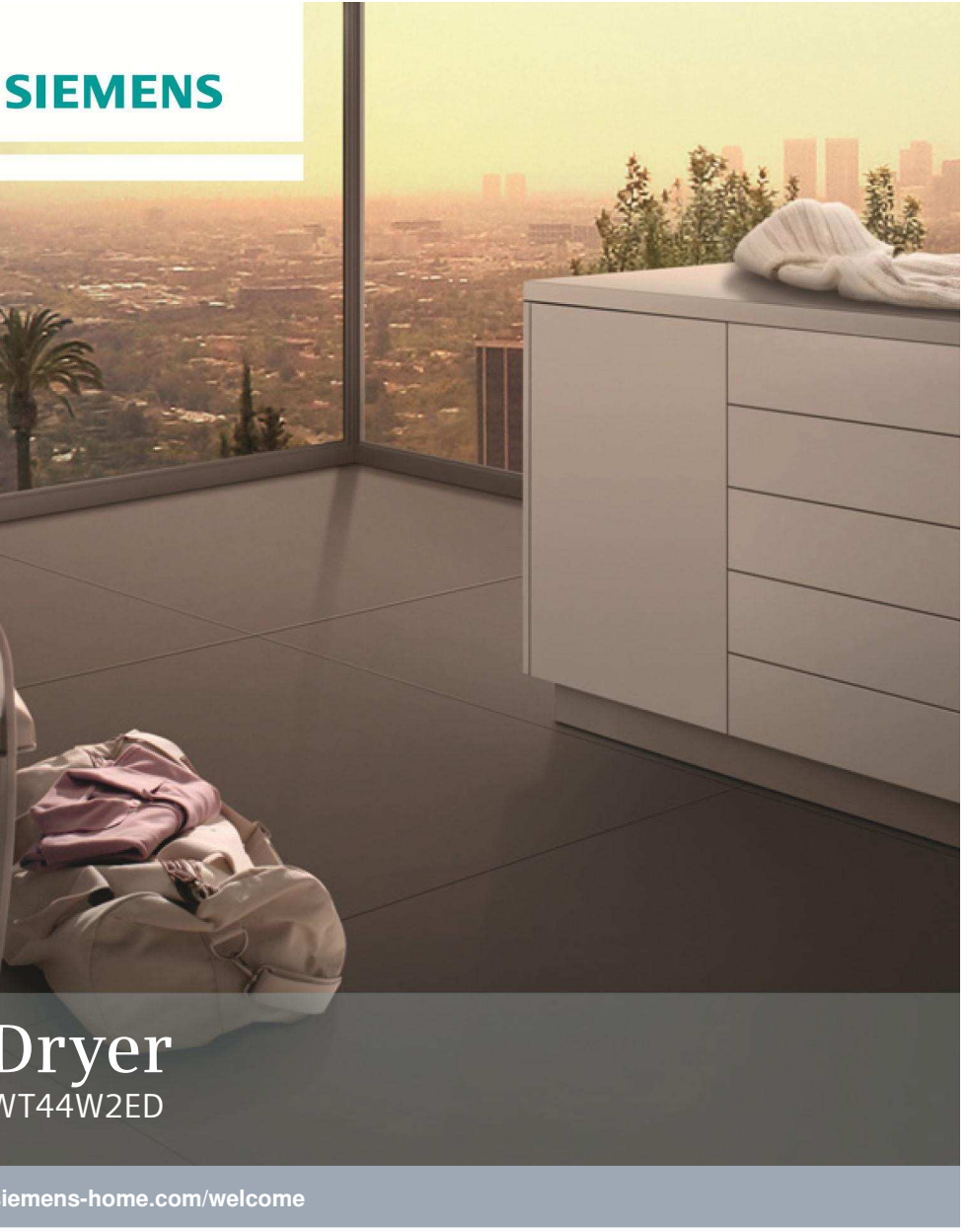

siemens-home.com/welcome

de Wäschetrockner
Gebrauchs- und Aufstellanleitung

Sicherheitshinweise auf Seite 13 beachten!

Trockner erst nach dem Lesen dieser Anleitung und separater **Anleitung für Energiespar-Modus** in Betrieb nehmen!

Register your product online

Ihr neuer Trockner

Gratulation - Sie haben sich für ein modernes, qualitativ hochwertiges Haushaltsgerät der Marke Siemens entschieden. Der Kondensationstrockner mit Wärmepumpe und automatischer Reinigung des Wärmtauschers zeichnet sich durch sparsamen Energieverbrauch und einen verminderten Wartungsaufwand aus → Seite 6.

Jeder Trockner, der unser Werk verlässt, wird sorgfältig auf Funktion und einwandfreien Zustand geprüft. Bei Fragen steht Ihnen unser Kundendienst gern zur Verfügung.

Umweltgerecht entsorgen

Dieses Gerät ist entsprechend der europäischen Richtlinie 2012/19/EU über Elektro- und Elektronikaltgeräte (waste electrical and electronic equipment - WEEE) gekennzeichnet. Die Richtlinie gibt den Rahmen für eine EU-weit gültige Rücknahme und Verwertung der Altgeräte vor.

Für weitere Informationen zu unseren Produkten, Zubehör, Ersatzteilen und Services unter: www.siemens-home.com
Beratung zu Produkten und Anwendung:

- ✉ **Siemens Info Line:** siemens-info-line@bshg.com
- ☎ DE-Tel.: 089 21 751 751* (Mo-Fr: 8.00 - 18.00 Uhr)
*gültig nur für Deutschland

Inhalt

	Seite
■ Vorbereiten	2
■ Bedienblende	2
■ Trocknen	3/4
■ Anzeigefeld und Einstellungen	5
■ Hinweise zur Wäsche	6
■ Was Sie unbedingt beachten sollten ...	6
■ Programmübersicht	7
■ Pflege und Reinigung	8
■ Installieren	9
■ Frostschutz / Transport	9
■ Optionales Zubehör	10
■ Technische Daten	10
■ Verbrauchswerte	10
■ Normale Geräusche	11
■ Was tun wenn	12
■ Kundendienst	13
■ Sicherheitshinweise	13

Bestimmungsgemäßer Gebrauch

- nur im Haushalt,
- nur zum Trocknen von Textilien, die mit Wasser gewaschen wurden.



Kinder nicht mit dem Trockner unbeaufsichtigt lassen!

*Haustiere vom Trockner fernhalten.
Der Trockner kann von Kindern ab 8 Jahren, von Personen mit reduzierten physischen, sensorischen und geistigen Fähigkeiten und von Personen mit mangelnder Erfahrung oder Wissen bedient werden, wenn sie beaufsichtigt oder durch eine verantwortliche Person unterwiesen wurden.*

Programme / Textilien

Detaillierte Programm- und Textilübersicht
→ Programmübersicht, Seite 7.
Pflegehinweise des Herstellers beachten.

Baumwolle	Strapazierfähige Textilien.
Pflegeleicht	Textilien aus Synthetik oder Mischgewebe.
Trockenziele für die Programme Baumwolle und Pflegeleicht wählbar:	
Schrantrocken+	Wäsche mit dicken, mehrlagigen Anteilen.
Schrantrocken	Einlagige Wäsche.
Bügeltrocken	Wäsche nach dem Trocknen zum Bügeln geeignet.
Outdoor	Funktionsbekleidung aus Mikrofaser.
Handtücher	Frottierwäsche z.B. Handtücher und Bademäntel.
Mix	Gemischte Beladung von Textilien aus Baumwolle und Synthetik.
☀ Warm	} Alle Textilarten außer Wolle und Seide.
☁ Kalt	
Hemden / Business	Baumwolle, Leinengewebe und pflegeleichte Textilien.
Super 40	Synthetik, Baumwolle oder Mischgewebe.
Wolle finish	Waschmaschinenfeste Wolletextilien.
Dessous	Dessous aus Synthetik, Baumwolle oder Mischgewebe.

Vorbereiten

Installieren → Seite 9.



Beschädigt Informieren

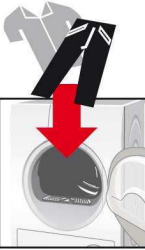

Programmwähler zur Einstellung des Programms und Einstellung des Gerätes. Drehen im Uhrzeigersinn.

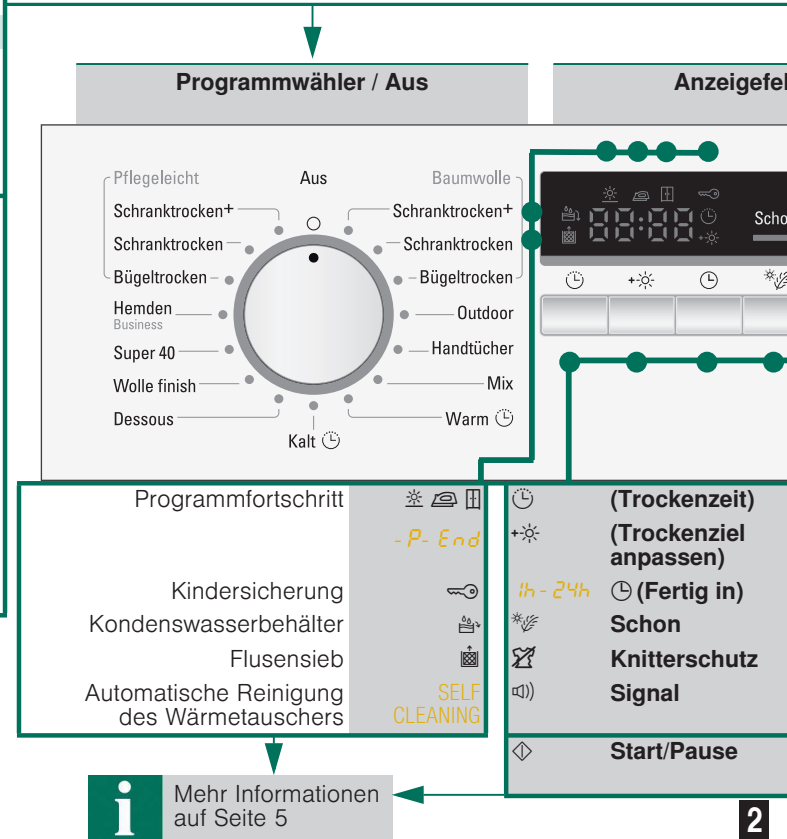

Den Trockner nie in Betrieb nehmen!
Nehmen Sie Ihren Kundendienst!

Trockner kontrollieren

Nur mit trockenen Händen!
Nur am Stecker anfassen!

Netzstecker einstecken

Wäsche sortieren

Alle Gegenstände aus den Taschen entfernen.
Auf Feuerzeuge achten.
Die Trommel muss vor dem Füllen leer sein.

Siehe auch separate Anleitung "Wollkorb"
(je nach Modell).

Einstellung
Ein-/Aus
beide Richtungen

Programm individuell einstellen und anpassen

Knitter-
schutz
Signal

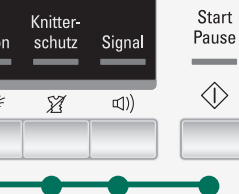

Tür schließen

Start/Pause auswählen

Einstellen der Trocknungszeit ist nur für Zeitprogramme möglich.
Feinjustierung des Trockenziels.

Einstellen des Programmendes.
Trocknen bei niedriger, reduzierter Temperatur.
Verlängern der Knitterschutzphase.
Ein-/Aussschalten des Signals.

Starten, Unterbrechen und Fortsetzen des Programms;
Aktivieren oder Deaktivieren von (Kindersicherung).

Trocknen

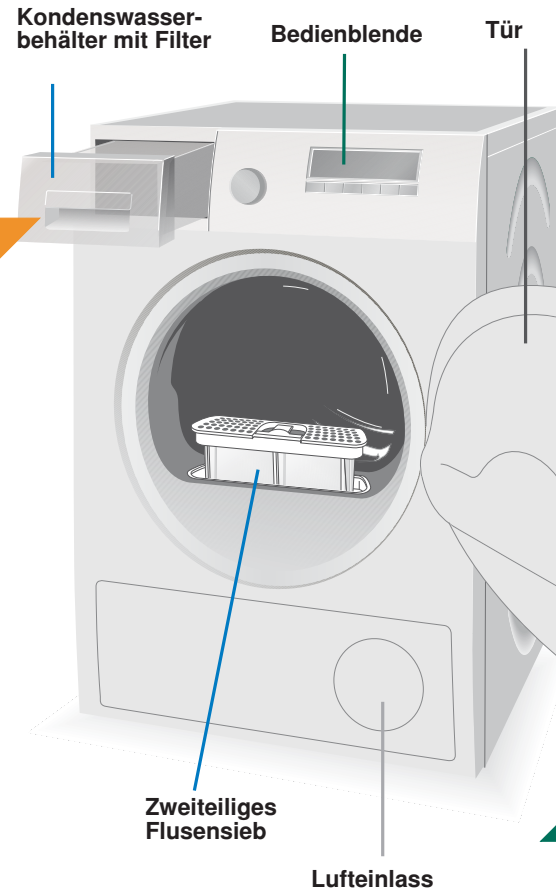

1

2

3

Trocknen



7



6

5

4

Kondenswasserbehälter entleeren

Behälter **nach jedem** Trocknen entleeren!
Aber nicht während des Zyklus.

1. Kondenswasserbehälter herausziehen und waagrecht halten.
2. Kondenswasser ausgießen.
3. Behälter immer vollständig bis zum Einrasten einschieben.



Wenn Anzeigelampe blinkt

(Kondenswasserbehälter) trotz Entleeren blinkt
→ Filter im Kondenswasserbehälter reinigen, Seite 8/12
Kondenswasserbehälter während des Trockenvorgangs
nicht herausziehen/leeren.



Flusensieb reinigen

Ein sauberes Flusensieb reduziert
den Stromverbrauch und die Trocknungszeit.

Das Flusensieb besteht aus zwei Teilen. Reinigen des
inneren und äußeren Siebes **nach jedem** Trocknen:

1. Tür öffnen. Flusen an
Tür/Türbereich
entfernen.
2. Beide Teile des
Flusensiebes herausziehen.
3. Flusen vom Rand des Schachtes
entfernen. Sie sollen nicht in den offenen
Schacht fallen.
4. Siebe aufklappen
und alle Flusen
entfernen.
5. Beide Teile unter
fließendem Wasser durchspülen und gut
abtrocknen.
6. Das innere und äußere Sieb zuklappen,
ineinander stecken und wieder einsetzen.

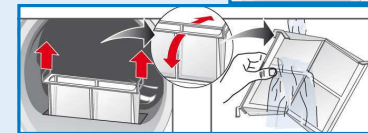
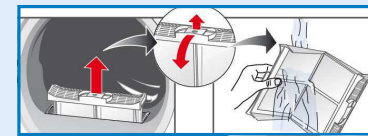

Wäsche herausnehmen und Trockner ausschalten

Programmende

Programm unterbrechen











1. Tür öffnen oder Taste **Start/Pause** drücken;
der Trocknungsvorgang wird unterbrochen.
2. Wäsche nachlegen oder herausnehmen und Tür schließen.
3. Bei Bedarf Programm und Zusatzfunktion neu wählen.
Taste **Start/Pause** wählen. Die Restzeit wird nach einigen
Minuten aktualisiert.

















Trommel und Tür können heiß sein!

Anzeigefeld und Einstellungen

● Anzeigefeld (Statusanzeigen)

-  (Flusensieb) Flusensieb reinigen → Seite 4/12.
-  (Kondenswasserbehälter) Kondenswasserbehälter entleeren → Seite 4,8/12.
- SELF CLEANING Automatische Reinigung des Wärmetauschers → Seite 8.
-  (Programmfortschritt) Im Anzeigefeld wird der Programmfortschritt angezeigt:
☼ Trocknen;
 Bügeltrocknen;
 Schranktrocknen;
-P- Programmpause → falls erforderlich;
End Programmende.
-  (Kindersicherung) Sie können den Trockner gegen versehentliches Ändern der eingestellten Funktionen sichern. Zum Aktivieren/Deaktivieren von  (Kindersicherung), Programm starten und anschließend die Taste  Start/Pause 5 Sekunden lang halten, bis ein akustisches Signal ertönt. Das Symbol für die aktivierte/deaktivierte Option →  (Kindersicherung) erscheint/erlischt.
-  [h:min] (Restzeit) Bei Auswahl eines Programms wird die voraussichtliche Trocknungszeit (verbleibende Zeit) für die maximale Beladung angezeigt. Während des Trocknens erkennen die Feuchtigkeitssensoren die tatsächliche Beladung und korrigieren die Programmdauer. Dies wird durch Zeitsprünge der Restzeit im Anzeigefeld sichtbar.

● Einstellungen (Anzeigelampen und Tasten)

-  Ausgewählte Option aktiviert/deaktiviert → Anzeigelampe ein/aus. Siehe die getrennten Anleitungen zum **Energiespar-Modus**.
-  (Trockenzeit) Die Trocknungszeit, die nur für Zeitprogramme verfügbar ist, kann von 20 Minuten bis maximal 3 Stunden in 10-Minuten-Schritten eingestellt werden.
-  (Trockenziel anpassen) Das Trocknungsergebnis (z.B. Schranktrocknen) kann in drei Stufen erhöht werden. Die Wäsche wird trockener. Standardeinstellung = 0. Verfügbare Werte: 0, 1, 2, 3. Einstellung bleibt nach Feinjustierung eines Programms für die anderen Programme erhalten, bis  (Trockenziel anpassen) erneut geändert wird.
-  h-24h (Fertig in) Das Programmende kann durch die Anwahl der  (Fertig in)-Zeit eingestellt werden. Die  (Fertig in)-Zeit kann in Stunden-Schritten, bis max. 24h, verzögert werden. Taste  (Fertig in) so oft wählen, bis gewünschte Stundenzahl angezeigt wird (h=Stunde). Taste  Start/Pause wählen, um das Programm mit Verzögerung zu starten. Das Programm endet nach der gewählten Stundenzahl. Einige Minuten nach Einstellen der  (Fertig in)-Zeit erlischt das Anzeigefeld, um Energie zu sparen. Zum Aktivieren des Anzeigefelds beliebige Taste wählen, die Tür öffnen/schließen oder den Programmwähler drehen.
-  Schon Reduzierte Temperatur für empfindliche Textilien, z. B. Polyacryl, Polyamid oder Elastan, mit einer längeren Trocknungszeit.
-  Knitterschutz Trommel bewegt sich nach Programmende in regelmäßigen Abständen, um Knitter zu vermeiden. Die Wäsche bleibt locker und flauschig. Die Standardeinstellung für jedes Programm ist 60 Minuten. Automatische Knitterschutzfunktion kann um 60 Minuten verlängert werden.
-  Signal Zum Ein- und Ausschalten des Signals. Nach Programmende ertönt das  Signal, wenn es aktiviert ist. Diese Option hat keine Auswirkungen auf die anderen Töne.

Hinweise zur Wäsche ...



Kennzeichnung von Textilien

Pflegehinweise des Herstellers beachten.

- Trocknergeeignet.
-  Trocknen mit normaler Temperatur.
-  Trocknen mit niedriger Temperatur → zusätzlich  Schon wählen.
- Nicht maschinell trocknen.

Folgende Textilien nicht im Trockner trocknen:

- Luftundurchlässige Textilien (z.B. gummiert).
- Empfindliche Gewebe (Seide, synthetische Gardinen) → Knitterbildung!
- Ölverschmutzte Wäche.



Tipps zum Trocknen

- Für gleichmäßiges Trocknungsergebnis, Wäsche nach Gewebeat und Trocknungsprogramm sortieren.
- Sehr kleine Textilien (z.B. Babystrümpfe) immer zusammen mit großem Wäschestück (z.B. Handtuch) trocknen.
- Reißverschlüsse, Haken und Ösen schließen, Bezüge zuknöpfen. Stoffgürtel, Schürzenbänder usw. zusammenbinden, ggf. einen Wäschesack verwenden.
- Pflegeleichte Wäsche nicht übertrocknen → Knittergefahr. Wäsche an der Luft nachtrocknen lassen.
- Wolle nicht im Trockner trocknen. Wolle kann jedoch aufgefrischt werden → Seite 7, Programm **Wolle finish** (je nach Modell).
- Wäsche nach dem Trocknen nicht sofort bügeln, einige Zeit zusammenlegen → Restfeuchte verteilt sich dann gleichmäßig.
- Gewirkte Textilien (z.B. T-Shirts, Trikotwäsche) laufen beim ersten Trocknen oft ein. → Programm **Schranktrocken+** nicht verwenden.
- Gestärkte Wäsche ist nur bedingt für Trockner geeignet → Stärke hinterlässt einen Belag, der die Trocknung beeinträchtigt.
- Weichspüler beim Waschen der zu trocknenden Textilien nach Herstellerangaben dosieren.
- Für vorgetrocknete, mehrlagige Textilien oder einzelne kleine Wäschestücke Zeitprogramm verwenden. Auch zum Nachtrocknen geeignet.

Umweltschutz / Sparhinweise

- Vor dem Trocknen Wäsche in der Waschmaschine gründlich schleudern → Höhere Schleuderdrehzahlen verkürzen die Trocknungszeit und senken den Energieverbrauch.
- Maximal empfohlene Füllmenge nutzen, aber nicht überschreiten → Programmübersicht, Seite 7.
- Während des Trocknens Raum gut belüften.
- Flusensieb nach jedem Trocknungsvorgang reinigen → Flusensieb reinigen, Seite 4/12.
- Lufteinlass am Trockner darf nicht versperrt sein.

Was Sie unbedingt beachten sollten ...



Ihr Trockner ist besonders energiesparend und zeichnet sich technisch durch einen Kältekreislauf aus, der, ähnlich wie bei einem Kühlschranks, Energie effizient nutzt. Der Wärmetauscher des Trockners wird beim Trocknen automatisch gereinigt. Flusensieb und Filter im Kondenswasserbehälter müssen regelmäßig gereinigt werden.

Trockner nie ohne Flusensieb und Filter im Kondenswasserbehälter betreiben!

Flusensieb

Beim Trocknen werden Flusen und Haare aus der Wäsche im Flusensieb aufgefangen. Ein verstopftes Flusensieb kann den Wärmeaustausch mindern.

Daher Flusensieb unbedingt nach jedem Trocknen reinigen. Regelmäßig unter fließendem Wasser abspülen → Seite 4/12.

Filter im Kondenswasserbehälter

Der Filter im Kondenswasserbehälter reinigt das Kondenswasser. Dieses Kondenswasser wird für die automatische Reinigung benötigt. Der Filter muss regelmäßig unter fließendem Wasser gereinigt werden. Entleeren des Kondenswasserbehälters vor der Reinigung des Filters notwendig → Seite 4,8/12.

Textilien

Keine Textilien trocknen, wenn diese mit Lösungsmittel, Öl, Wachs, Fett oder Farbe in Berührung kamen: z.B. Haarfestiger, Nagellackentferner, Fleckenentferner, Waschbenzin etc.

Leeren der Taschen der Textilien.

Keine luftundurchlässigen Textilien trocknen.

Stark flusende Wäschestücke vermeiden.

Wolle nur im Wolleprogramm auffrischen.

Programmübersicht

siehe auch Seite 6.

Sortieren der Wäsche nach Textil- und Gewebeat. Textilien müssen trocknergeeignet sein.

Nach dem Trocknen muss die Wäsche...	☑ gebügelt	☑ leicht gebügelt	☑ nicht gebügelt	🔗 gemangelt werden
PROGRAMME				
TEXTILIENART UND INFORMATIONEN				
*Baumwolle	max. 7 kg	Strapazierfähige Textilien, kochfeste Textilien aus Baumwolle oder Leinen.		
*Pflegeleicht	max. 3,5 kg	Bügelfreie Wäsche aus Synthetik- und Mischgewebe, pflegeleichte Baumwolle.		
Bügeltrocken	☑ ☑ ☑ ☑	Wäsche ist zum Bügeln geeignet (Kleidungsstücke bügeln, um Knitter zu vermeiden).		
Schranktrocken	☑	Einlagige Wäsche.		
Schranktrocken+	☑	Wäsche mit dicken, mehrlagigen Anteilen.		
Outdoor	max. 1,5 kg	Textilien mit Membranbeschichtung, wasserabweisende Textilien, Funktionsbekleidung, Fleeceartikeln (Jacken/Hosen mit herausnehmbarem Innenfutter separat trocknen).		
Handtücher	max. 6 kg	Frottierwäsche z.B. Handtücher und Bademäntel.		
Mix	max. 3 kg	Gemischte Beladung von Textilien aus Baumwolle und Synthetik (Mix).		
☀ Warm	max. 3 kg	Vorgetrocknete, mehrlagige empfindliche Textilien aus Acrylfasern oder einzelne kleine Wäschestücke. Auch zum Nachtrocknen.		
☀ Kalt	max. 3 kg	Alle Textilarten. Zum Auffrischen oder Lüften von wenig getragenen Wäschestücken.		
Hemden / Business	max. 3 kg	Baumwolle, Leinengewebe und pflegeleichte Textilien. Knitter in Textilien werden reduziert. Textilien werden nicht vollständig getrocknet. Kleidungsstücke aufhängen!		
Super 40	max. 2 kg	Wäsche die schnell getrocknet werden soll, z.B. aus Synthetik, Baumwolle oder Mischgewebe. Die Werte können in Abhängigkeit von Textilart, Zusammensetzung der zu trocknenden Wäsche, Restfeuchte des Textils sowie Beladungsmenge gegenüber den angegebenen Werten abweichen.		
Wolle finish	max. 3 kg	Waschmaschinenfeste Wolletextilien. Textilien werden flauschiger, aber nicht getrocknet. Textilien nach Programmende entnehmen und trocknen lassen.		
Dessous	max. 1 kg	Dessous aus Synthetik, Baumwolle oder Mischgewebe.		

*Trockenziele individuell wählbar → Schranktrocken+, Schranktrocken und Bügeltrocken (je nach Modell).
Feinjustierung des Trocknungsgrades möglich; mehrlagige Textilien benötigen eine längere Trocknungsdauer als einlagige Kleidungsstücke.
Empfehlung: getrennt trocknen.

9 402 / 9000975596



Siemens Electrogeräte GmbH
Carl-Wery-Str. 34
81739 München/Deutschland

WT44W2ED

Pflege und Reinigung



Nur im ausgeschalteten Zustand!

i Wärmetauscher

Der Wärmetauscher des Trockners wird beim Trocknen automatisch gereinigt. Im Anzeigefeld erscheint **SELF CLEANING**. Kondenswasserbehälter während des Reinigungsprozesses nicht herausziehen.

Hand Trocknergehäuse, Bedienblende

- Mit einem weichen, feuchten Lappen abreiben.
- Reinigen mit Wasserstrahl verboten.
- Waschmittel und Reinigerreste sofort entfernen.
- Beim Trocknen kann sich zwischen Fenster und Dichtung gelegentlich Wasser ansammeln. Dies beeinträchtigt die Funktionen Ihres Trockners in keiner Weise!

Hand Filter im Kondenswasserbehälter

Beim Entleeren des Kondenswasserbehälters wird der Filter automatisch gereinigt. Filter trotzdem regelmäßig unter fließendem Wasser reinigen, um hartnäckige Ablagerungen/Verunreinigungen zu vermeiden.

1. Kondenswasserbehälter herausziehen.

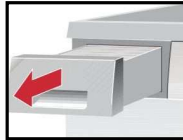

2. Filter aus Rastung ziehen.

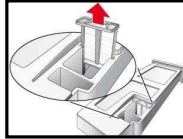

3. Filter unter fließendem Wasserstrahl oder in der Geschirrspülmaschine reinigen.

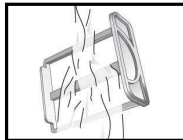

4. Filter einsetzen.
5. Kondenswasserbehälter einschieben bis zum Einrasten.

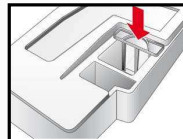

Trockner nur mit eingesetztem Filter betreiben!

Hand Feuchtigkeitsfühler

Der Trockner ist mit Feuchtigkeitsfühlern aus Edelstahl ausgestattet. Feuchtigkeitsfühler messen den Feuchtigkeitsgrad der Wäsche. Nach längerer Betriebszeit kann sich auf den Feuchtigkeitsfühlern eine feine Kalkschicht bilden.

1. Tür öffnen.
2. Feuchtigkeitsfühler mit einem angefeuchteten Schwamm mit rauher Oberfläche reinigen.



Keine Stahlwolle oder Scheuermittel verwenden!

Installieren

- Lieferumfang: Trockner, Gebrauchs- und Aufstellanleitung, Wollkorb (je nach Modell).
- Trockner auf Transportschäden prüfen!
- Trockner hat ein hohes Gewicht. Nicht allein anheben!
- Vorsicht vor scharfen Kanten!
- Trockner nicht an hervorstehenden Bauteilen (z.B. Tür) anheben - Bruchgefahr!
- Nicht in frostgefährdetem Raum aufstellen! Gefrierendes Wasser kann zu Schäden führen!
- In Zweifelsfällen vom Fachmann anschließen lassen!

1. Trockner aufstellen

- Netzstecker muss jederzeit erreichbar sein.
- Auf saubere, ebene und feste Aufstellfläche stellen!
- Lufterinlass am Trockner darf nicht versperrt sein.
- Umgebung des Trockners sauberhalten.
- Trockner mit Hilfe der vorderen Schraubfüsse und der Wasserwaage ausrichten. Auf keinen Fall Schraubfüße entfernen!



Alle Zubehörteile aus Trommel nehmen. Trommel muss leer sein.



Trockner nicht hinter einer Tür oder einer Schiebetür aufstellen, die das Öffnen der Tür des Trockners blockieren oder verhindern könnte. Kinder können sich so nicht einsperren und in Lebensgefahr geraten.

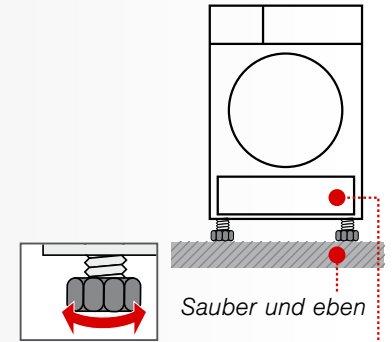

2. Netzanschluss, Sicherheitshinweise → Seite 13.

- Vorschriftsgemäß an Wechselstrom-Schutzkontakt-Steckdose anschließen, im Zweifelsfall Steckdose vom Fachmann überprüfen lassen!
- Netzspannung und Spannungsangabe am Geräteschild (→ Seite 10) müssen übereinstimmen.
- Anschlusswert und erforderliche Sicherung sind auf dem Geräteschild angegeben.

Frostschutz



Trockner bei Frostgefahr nicht betreiben.



Vorbereitung

1. Kondenswasserbehälter entleeren → Seite 4,8/12.
2. Programmwähler auf beliebiges Programm stellen.
3. Taste **Start/Pause** wählen → Kondenswasser wird in den Behälter gepumpt.
4. Ein paar Minuten oder bis zum Stoppen des Trockners warten und anschließend Behälter für Kondenswasser nochmals leeren.
5. Programmwähler auf **Aus** stellen.

Transport



- Vorbereitung des Trockners → siehe Frostschutz.
- Trockner aufrecht stehend transportieren.
- Nach Transport Trockner zwei Stunden stehen lassen.



Im Trockner befindet sich Restwasser. Dieses kann bei Schrägstellung des Trockners auslaufen.

Optionales Zubehör (über Kundendienst Bestellnummer, je nach Modell)

WZ 11410 Verbindungssatz Wasch-Trocken-Säule
Der Trockner kann platzsparend auf eine geeignete Waschmaschine gleicher Tiefe und Breite gestellt werden. Trockner **unbedingt** mit diesem Verbindungssatz auf der Waschmaschine befestigen. WZ 20400: mit ausziehbarer Arbeitsplatte.

WZ 20500 Podest
Zum besseren Be- und Entladen. Im Auszug befindlicher Korb kann zum Wäschetransport genutzt werden.

Technische Daten

Abmessungen (TxBxH) 60 x 60 x 85 cm (Höhe einstellbar)

Gewicht ca. 51 kg

Max. Füllmenge 7 kg

Kondenswasserbehälter 4,0 l

Anschluss-Spannung 220-240 V

Anschlussleistung 1000 W

Absicherung 10 A

Umgebungstemperatur 5 - 35°C

Erzeugnisnummer Innenseite der Tür

Fertigungsnummer

Geräteschild auf der Rückseite des Trockners.

● **Trommelinnenbeleuchtung** (je nach Modell): Die Trommel wird nach Öffnen oder Schließen der Tür, sowie nach Programmstart beleuchtet und erlischt selbsttätig.

Verbrauchswerte

Textilien/Programme	Restfeuchte in den Textilien nach dem Schleudern		Trocknungszeit**	Energieverbrauch**
Baumwolle 7 kg	Schranktrocken*	1400 U/min (50%)	102 min	1,31 kWh
		1000 U/min (60%)	120 min	1,63 kWh
		800 U/min (70%)	138 min	1,90 kWh
Bügeltrocken*		1400 U/min (50%)	73 min	0,92 kWh
		1000 U/min (60%)	91 min	1,21 kWh
		800 U/min (70%)	110 min	1,51 kWh
Pflegeleicht 3,5 kg	Schranktrocken*	800 U/min (40%)	49 min	0,51 kWh
		600 U/min (50%)	62 min	0,64 kWh

* Programmeinstellung für Prüfung gemäß gültigem Standard EN61121.

** Die Werte können in Abhängigkeit von Textilart, Zusammensetzung der zu trocknenden Wäsche, Restfeuchte des Textils sowie Beladungsmenge gegenüber den angegebenen Werten abweichen.

Textilien/Programme	Trocknungszeit	Jahresenergieverbrauch
Baumwolle 7 kg / 3,5 kg*		
Schranktrocken***	95 min / Zyklus	199 kWh / Jahr

*** Programmeinstellung für Prüfung und Energieetikettierung gemäß EU-Richtlinie 2010/30/EU.

Normale Geräusche

Beim Trocknen entstehen durch Kompressor und Pumpe ganz normale Geräusche.

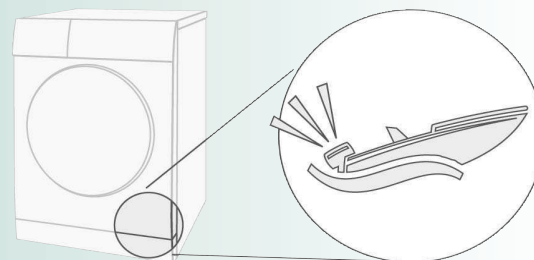

Der Kompressor im Trockner verursacht von Zeit zu Zeit ein Brummen. Lautstärke und Tonhöhe können sich dabei in Abhängigkeit der gewählten Programme und des Trocknungsfortschritts verändern.

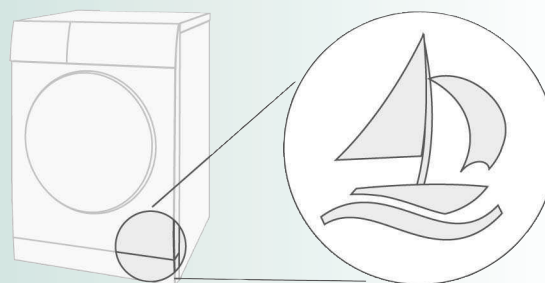

Der Kompressor des Trockners wird zeitweise belüftet, dabei entsteht ein surrendes Geräusch.

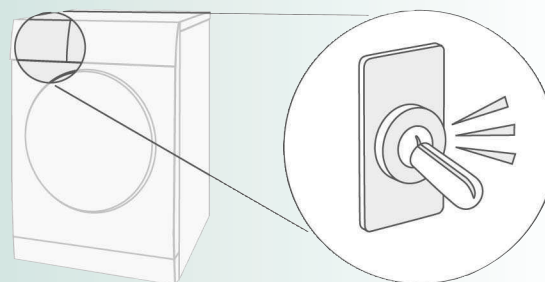

Die automatische Reinigung des Trockners verursacht ein Klicken.

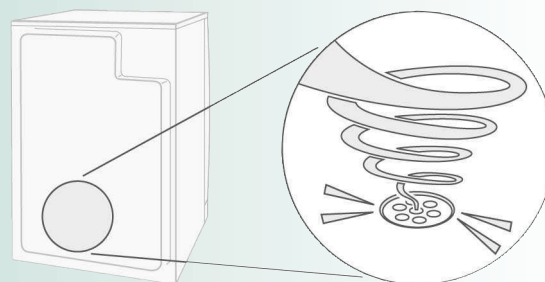

Das Kondenswasser wird mit einer Pumpe in den Kondenswasserbehälter gepumpt, dabei entstehen Pumpgeräusche.

Was tun wenn ...



Programmwähler auf **Aus** stellen und Netzstecker aus der Steckdose ziehen.

● Anzeigelampe \diamond Start/Pause leuchtet nicht.	Netzstecker eingesteckt? Programm gewählt? Sicherung der Steckdose überprüfen.
● Anzeigefeld und Anzeigelampen (je nach Modell) erlöschen und Anzeigelampe \diamond Start/Pause blinkt.	Energiespar-Modus aktiviert \rightarrow separate Anleitung für Energiespar-Modus.
● Anzeigefeld ist ausgeschaltet.	Gerät wechselt in den Ruhemodus, nachdem die Option \odot (Fertig in) gewählt wurde \rightarrow Seite 5.
● Anzeigelampe ☁ (Kondenswasserbehälter) blinkt.	Kondenswasserbehälter entleeren \rightarrow Seite 4. Taste \diamond Start/Pause drücken, um die angezeigte Angabe zurückzusetzen und anschließend die Taste \diamond Start/Pause erneut drücken, um das Gerät ggf. neu zu starten.
● Anzeigelampe ⚡ (Flusensieb) blinkt.	Flusensieb reinigen \rightarrow Seite 4/8. Taste \diamond Start/Pause drücken, um die angezeigte Angabe zurückzusetzen und anschließend die Taste \diamond Start/Pause erneut drücken, um das Gerät ggf. neu zu starten.
● Im Anzeigefeld erscheint SELF CLEANING .	Kein Fehler. Automatische Reinigung des Wärmetauschers. Den Kondenswasserbehälter nicht entleeren.
● Trockner startet nicht.	Taste \diamond Start/Pause gewählt? Tür geschlossen? Programm eingestellt?
● Abbruch des Programms kurz nach dem Start.	Umgebungstemperatur höher als 5°C? Wäsche in das Gerät gelegt? Zu geringe Beladung für das gewählte Programm?/Zeitprogramm verwenden \rightarrow Seite 6/7. Gelegte Wäsche trocken?
● Wasser tritt aus.	Trockner waagrecht ausrichten.
● Tür öffnet sich selbsttätig.	Tür zudrücken bis zum hörbaren Einrasten.
● Knitterbildung.	Beladungsmenge überschritten? Kleidungsstücke nach Programmende sofort entnehmen, aufhängen und in Form ziehen. Nicht angepasstes Programm gewählt \rightarrow Seite 7.
● Trockenziel wurde nicht erreicht (Wäsche fühlt sich zu feucht an).	Warme Wäsche fühlt sich feuchter an als sie tatsächlich ist. Das gewählte Programm passt nicht zur Beladung. Anderes Trocknungsprogramm verwenden oder zusätzlich das Zeitprogramm wählen \rightarrow Seite 7. *☼ (Trockenziel anpassen) für die Trocknungsgrade verwenden \rightarrow Seite 5. Feine Kalkschicht auf den Feuchtigkeitsfühlern \rightarrow Feuchtigkeitsfühler reinigen \rightarrow Seite 8. Programmabbruch, z.B. Behälter voll, Netzausfall, Tür offen oder maximale Trocknungszeit erreicht?
● Trocknungszeit zu lang.	Flusensieb unter fließendem Wasser reinigen \rightarrow Seite 4/8. Unzureichende Luftzufuhr \rightarrow Für Luftzirkulation sorgen. Evtl. Lufteinlass verstopft \rightarrow Einlass reinigen \rightarrow Seite 9. Umgebungstemperatur höher als 35°C \rightarrow Lüften.
● Ein oder mehrere Anzeigelampen blinken.	Flusensieb reinigen \rightarrow Seite 4,8/12. Aufstellbedingungen prüfen \rightarrow Seite 9. Ausschalten, abkühlen lassen, wieder einschalten und Programm neu starten.
● Netzausfall.	Wäsche sofort aus dem Trockner nehmen und ausbreiten. Wärme kann entweichen. Vorsicht: Tür, Trommel und Wäsche können heiß sein.
● Zeitweise zusätzliche Geräusche und Vibrationen.	Kein Fehler. Normale Geräusche \rightarrow Seite 11.
● Lautes Brummgeräusch für einige Sekunden.	Kondenswasserbehälter vollständig eingeschoben? \rightarrow Kondenswasserbehälter ganz einschieben. Kein Fehler. Normale Geräusche \rightarrow Seite 11.

Kundendienst

Kann eine Störung nicht selbst behoben werden (z.B. Aus-/Einschalten) \rightarrow Was tun wenn..., Seite 12, wenden Sie sich bitte an unseren Kundendienst. Wir finden immer eine passende Lösung, auch um unnötige Technikerbesuche zu vermeiden.

Die Kontaktdaten für den nächstgelegenen **Kundendienst** finden Sie im beigefügten Kundendienstverzeichnis.

- D 089 21 751 751
- A 0810 550 522

Geben Sie bitte dem Kundendienst die Erzeugnisnummer (E-Nr.) und die Fertigungsnummer (FD) des Gerätes an.

E-Nr.	FD
Erzeugnisnummer	Fertigungsnummer

Diese Informationen finden Sie: Innenseite der Tür* / in der geöffneten Serviceklappe* und auf der Rückseite des Geräts.
* je nach Modell

Vertrauen Sie auf die Kompetenz des Herstellers. Wenden Sie sich an uns. Sie stellen somit sicher, dass die Reparatur von geschulten Servicetechnikern durchgeführt wird, die mit den Original-Ersatzteilen ausgerüstet sind.

Sicherheitshinweise



Notfall	- Sofort Netzstecker aus der Steckdose ziehen oder Sicherung unterbrechen.
Trockner NUR...	- in Innenräumen des Haushalts einsetzen. - zum Trocknen von Textilien verwenden.
Trockner NIE...	- für andere Zwecke als oben beschrieben verwenden. - in der Technik oder den Eigenschaften abändern.
Gefahren	- Kinder und nicht instruierte Personen dürfen den Trockner nicht benutzen. - Kinder nicht mit dem Trockner unbeaufsichtigt lassen! - Haustiere vom Trockner fernhalten. - Alle Gegenstände aus Taschen der Textilien entfernen. Besonders auf Feuerzeuge achten \rightarrow Explosionsgefahr! - Nicht auf Tür lehnen oder setzen \rightarrow Kippgefahr!
Installation	- Lose Leitungen befestigen \rightarrow Stolpergefahr! - Trockner bei Frostgefahr nicht betreiben.
Netzanschluss	- Trockner vorschriftsmäßig an Wechselstrom-Schutzkontakt-Steckdose anschließen, da sonst Sicherheit nicht gewährleistet. - Leitungsquerschnitt muss ausreichen. - Nur Fehlerstrom-Schutzschalter mit diesem Zeichen verwenden:  - Netzstecker und Steckdose müssen zusammenpassen. - Keine Vielfachstecker/-kupplungen und/oder Verlängerungsleitungen verwenden. - Netzstecker nicht mit feuchten Händen anfassen \rightarrow Stromschlaggefahr! - Netzstecker nie an Leitung aus Steckdose ziehen. - Netzleitung nicht beschädigen \rightarrow Stromschlaggefahr!
Betrieb	- Füllen Sie nur Wäsche in die Trommel ein. Bevor Sie den Trockner einschalten - prüfen Sie den Inhalt! - Trockner nicht verwenden, wenn Wäsche mit Lösungsmittel, Öl, Wachs, Fett oder Farbe in Berührung kam (z.B. Haarfestiger, Nagellackentferner, Fleckentferner, Waschbenzin etc.) \rightarrow Feuer-/Explosionsgefahr! - Gefahr durch Staub (z.B. Kohlenstaub, Mehl): Trockner nicht verwenden \rightarrow Explosionsgefahr! - Den Trockner niemals vor Ende des Trockenzyklus ausschalten, es sei denn, alle Wäschestücke werden rasch entnommen und so ausgebreitet, dass die Wärme abgegeben werden kann. - Trockner nicht verwenden, wenn Wäsche Schaumstoff/-gummi enthält \rightarrow Elastisches Material kann zerstört werden und Trockner kann durch mögliche Verformung des Schaumstoffes beschädigt werden. - Beim Reinigen des Flusensiebes sicherstellen, dass keine Fremdmaterialien (Daunen oder Füllmaterialien) in die Öffnung der Luftleitung geraten. Die Trommel gegebenenfalls vorher mit einem Staubsauger reinigen. Wenn dennoch Fremdmaterial in die Luftleitung gerät \rightarrow Kundendienst heranziehen \rightarrow Feuer-/Explosionsgefahr! - Leichte Objekte, wie lange Haare, können in den Lufteinlass des Trockners gesaugt werden \rightarrow Verletzungsgefahr! - Trockner nach Programmende ausschalten. - Kondenswasser ist kein Trinkwasser und kann mit Flusen verunreinigt sein.
Defekt	- Trockner bei Defekt oder Verdacht auf Defekt nicht verwenden. Reparatur nur durch Kundendienst. - Trockner mit defekter Netzleitung nicht verwenden. Defekte Netzleitung nur durch Kundendienst ersetzen lassen, um Gefahren zu vermeiden.
Ersatzteile	- Aus Sicherheitsgründen nur Original-Ersatzteile und -Zubehör verwenden.
Entsorgen	- Netzstecker ziehen, danach Netzleitung am Gerät abschneiden. Bei öffentlicher Entsorgungsstelle entsorgen. - Wärmetauscher enthält vom Kyoto Protokoll erfasstes fluoriertes Treibhausgas R407c \rightarrow fachgerecht entsorgen. Füllmenge: 0,385 kg. - Verpackung: Kindern keine Verpackungsteile überlassen \rightarrow Erstickungsgefahr! - Alle Materialien sind umweltfreundlich und wieder verwendbar. Umweltgerecht entsorgen.

SIEMENS

Dryer

WT44W2ED

siemens-home.com/welcome

de Wäschetrockner
Gebrauchs- und Aufstellanleitung



Sicherheitshinweise auf Seite 13 beachten!



Trockner erst nach dem Lesen dieser Anleitung
und separater **Anleitung für
Energiespar-Modus** in Betrieb nehmen!

Register
your
product
online