



Register your new Bosch now:
www.bosch-home.com/welcome



**Lavatrice
WA...**



BOSCH

it Istruzioni per l'uso e l'installazione

La vostra nuova lavatrice

Grazie per aver scelto una lavatrice Bosch.

Concedetevi qualche minuto di tempo per la lettura dei testi e scoprirete i vantaggi della vostra nuova lavatrice.

Per soddisfare gli elevati requisiti di qualità della marca Bosch, tutte le nostre lavatrici vengono sottoposte a un severo controllo prima di lasciare la fabbrica, finalizzato ad accertarne il corretto funzionamento e ad assicurarsi che siano prive di difetti.

Per ulteriori informazioni sui nostri prodotti, accessori e ricambi o per ricevere assistenza tecnica è possibile consultare il sito www.bosch-home.com o rivolgersi ai nostri centri di assistenza clienti.

Il manuale di utilizzo e installazione fa riferimento a vari modelli; le differenze vengono indicate nei singoli passaggi delle funzioni.



Mettere in funzione la lavatrice solo dopo aver letto le istruzioni per l'uso e l'installazione riportate nel presente manuale!

Interpretazioni di simboli / parole chiave

Pericolo!

La combinazione del simbolo e della parola precedente indica una situazione potenzialmente pericolosa. Il mancato rispetto delle indicazioni può provocare lesioni o portare alla morte.

Attenzione!

Indica una situazione potenzialmente pericolosa. Il mancato rispetto delle indicazioni può provocare danni a cose e/o all'ambiente.

Indicazione / consiglio

Indicazioni per un impiego ottimale dell'apparecchio / informazioni utili.

1. 2. 3. / a) b) c)

Le procedure da seguire sono indicate tramite numeri o lettere.

■ / -

Gli elenchi sono indicati tramite una casella o un trattino.

Indice

 Uso corretto	4	 Utilizzare l'apparecchio	14
 Istruzioni di sicurezza	5	Preparare la lavatrice	14
Sicurezza elettrica	5	Selezionare il programma/ accendere l'apparecchio	14
Pericoli di lesioni	5	Modificare le impostazioni di programma	14
Sicurezza bambini	5	Introdurre la biancheria nel cestello	14
 Tutela dell'ambiente	7	Dosare e introdurre il detersivo e l'additivo	15
Imballaggio/apparecchio dismesso	7	Avvio del programma	16
Consigli per risparmiare	7	Sicurezza bambini	16
 Conoscere l'apparecchio	8	Aggiungere biancheria	16
Lavatrice	8	Cambio del programma	17
Pannello comandi	9	Interruzione del programma	17
Display	9	Fine del programma	17
 Bucato	10	Estrarre il bucato/spegnere l'apparecchio	17
Preparare il bucato	10	 Analisi sensoriale	18
Dividere il bucato	10	Automatismo quantità	18
Inamidare	11	Controllo antisbilanciamento	18
Tingere/Decolorare	11	 Impostazione del segnale	19
Ammollo	11	 Pulizia e manutenzione	20
 Detersivo	11	Corpo della macchina/Pannello comandi	20
Corretta scelta del detersivo	11	Cestello	20
Risparmiare energia e detersivo	12	Decalcificazione	20
 Impostazioni del programma	12	Cassetto detersivo e alloggiamento	20
Velocità di centrifuga	12	Pompa di scarico dell'acqua otturata	21
Fine tra	12	Raccordo flessibile di scarico otturato in corrispondenza del sifone	22
 Impostazioni di programma aggiuntive	13	Filtro nel raccordo di carico acqua otturato	22
Speed Perfect 	13	 Guasti, Che fare se?	23
Eco Perfect 	13	Sblocco di emergenza	23
Extra Risciacquo	13	Indicazioni del display	23
Skin Care	13	Guasti, Che fare se?	24
Stiramento	13		

	Servizio di assistenza clienti	. 26
	Dati tecnici	. 26
	Installazione e allacciamento	. 27
	Fornitura	27
	Istruzioni di sicurezza	28
	Superficie di posizionamento della lavatrice	28
	Installazione della macchina sopra a uno zoccolo o su un pavimento in travi di legno	28
	Installazione su di una pedana con cassetto	28
	Installazione sottopiano/incasso dell'apparecchio in una cucina modulare componibile	29
	Rimuovere i blocchi di trasporto	29
	Lunghezze di raccordi e del cavo elettrico	30
	Alimentazione idraulica	30
	Scarico dell'acqua	32
	Livellamento	33
	Allacciamento elettrico	33
	La prima messa in funzione	34
	Trasporto	34

Uso corretto

- Utilizzare esclusivamente per uso privato e in ambiente domestico.
- La lavatrice è idonea al lavaggio di tessuti lavabili in lavatrice e di capi in lana lavabili a mano in acqua e detersivo.
- L'apparecchio è adatto a essere usato con acqua potabile fredda* o fredda e calda* (massimo 60 °C) e detersivi e additivi comunemente reperibili in commercio idonei all'impiego in lavatrice.
- Per il dosaggio di tutti i detersivi, additivi e detergenti osservare attentamente le indicazioni del produttore.
- La lavatrice può essere utilizzata da bambini a partire da 8 anni di età, da persone con capacità fisiche, psichiche o sensoriali ridotte o da persone che non hanno familiarità con l'apparecchio o non ne conoscono a sufficienza il funzionamento, solamente **sotto sorveglianza o se sono state istruite** da persona responsabile. Se non sorvegliati, i bambini non possono eseguire lavori di pulizia e di manutenzione.
- Questo apparecchio è progettato solo per l'utilizzo fino ad un'altezza di massimo 4000 metri sul livello del mare.
- Tenere lontano dalla lavatrice i bambini al di sotto dei 3 anni.
- Tenere lontani dalla lavatrice gli animali domestici.

Leggere le istruzioni di uso e installazione e tutte le altre informazioni accluse alla lavatrice. Adottare le corrispondenti misure di sicurezza.

Conservare la documentazione allegata per un utilizzo futuro.

* a seconda del modello

Istruzioni di sicurezza

Sicurezza elettrica

Avviso

Pericolo di morte!!

Rischio di folgorazione in caso di contatto con componenti sotto tensione.

- Non toccare mai la spina di alimentazione con le mani bagnate.
- Staccare il cavo di alimentazione sempre dalla presa e mai tirando il cavo, perchè si rischia di danneggiarlo.

Pericoli di lesioni

Avviso

Pericolo di lesioni!!

- Nella fase di trasporto della lavatrice non impugnare parti sporgenti (ad es. oblò di carico, piano di appoggio); questi componenti possono rompersi e provocare lesioni. Non sollevare la lavatrice dai componenti sporgenti.
- Se si sale sulla lavatrice, il piano di lavoro potrebbe rompersi e causare lesioni. Non salire sulla lavatrice.

- Se ci si appoggia all'oblò di carico aperto, la lavatrice potrebbe rovesciarsi e causare lesioni. Non appoggiarsi all'oblò di carico aperto.
- Toccare il cestello in rotazione può causare lesioni alle mani. Non toccare il cestello in rotazione. Attendere che il cestello sia fermo.

Avviso

Pericolo di scottature! !

Durante il lavaggio ad alte temperature, il contatto con liscivia bollente (ad es. durante la fase di scarico nel lavandino) può provocare scottature. Non toccare la liscivia bollente.

Sicurezza bambini

Avviso

Pericolo di morte!!

- Non permettere ai bambini di utilizzare la lavatrice come un gioco: i bambini potrebbero trovarsi in situazioni di pericolo o ferirsi.
- Non lasciare bambini privi di sorveglianza nei pressi della lavatrice.
 - Non permettere ai bambini di giocare con la lavatrice.

 **Avviso**

Pericolo di morte!!

I bambini potrebbero rinchiudersi nella lavatrice rischiando la vita.

Per apparecchi fuori uso:

- staccare la spina di alimentazione.
- troncare il cavo di alimentazione ed eliminarlo assieme alla spina.
- distruggere la chiusura dell'oblò di carico

 **Avviso**

Pericolo di asfissia!!

Durante il gioco i bambini possono avvolgersi nell'imballaggio, nei fogli di plastica e in parti di imballaggi. Pericolo di soffocamento. Tenere imballaggi, fogli di plastica ed elementi di imballaggio fuori dalla portata dei bambini.

 **Avviso**

Pericolo di intossicazione!!

Detersivi e additivi, se ingeriti, possono provocare avvelenamenti.

Tenere detersivi e additivi fuori dalla portata dei bambini.

 **Avviso**

Irritazioni degli occhi e della pelle!

Il contatto con detersivi e additivi può provocare irritazioni degli occhi e della pelle.

Tenere detersivi e additivi fuori dalla portata dei bambini.

 **Avviso**

Pericolo di lesioni!!

Durante il lavaggio ad alte temperature il vetro dell'oblò di carico si surriscalda.

Impedire ai bambini di toccare l'oblò di carico.



Tutela dell'ambiente

Imballaggio/apparecchio dismesso



Smaltire l'imballaggio secondo le normative ambientali vigenti. Questo apparecchio dispone di contrassegno ai sensi della direttiva europea 2012/19/UE in materia di apparecchi elettrici ed elettronici (waste electrical and electronic equipment - WEEE). Questa direttiva definisce le norme per la raccolta e il riciclaggio degli apparecchi dismessi valide su tutto il territorio dell'Unione Europea.

Consigli per risparmiare

- Per ogni specifico programma di lavaggio immettere la quantità massima di biancheria ammessa. Panoramica del programma → Istruzioni per l'uso e installazione
- Lavare senza prelavaggio la biancheria con sporco normale.
- Le temperature selezionabili si riferiscono alle indicazioni di lavaggio riportate sui capi. Le temperature raggiunte nella macchina possono discostarsi da quelle indicate per garantire la combinazione ottimale di risparmio energetico e risultato di lavaggio.
- **Modalità risparmio energetico:** l'illuminazione del display si spegne dopo pochi minuti, il tasto d'avvio lampeggia. Per attivare l'illuminazione premere un tasto qualsiasi. La modalità di risparmio energetico non viene attivata durante lo svolgimento di un programma.
- Se al termine del lavaggio, la biancheria sarà asciugata nell'asciugatrice, selezionare una velocità di centrifuga secondo le istruzioni del produttore dell'asciugatrice.

Conoscere l'apparecchio

Lavatrice

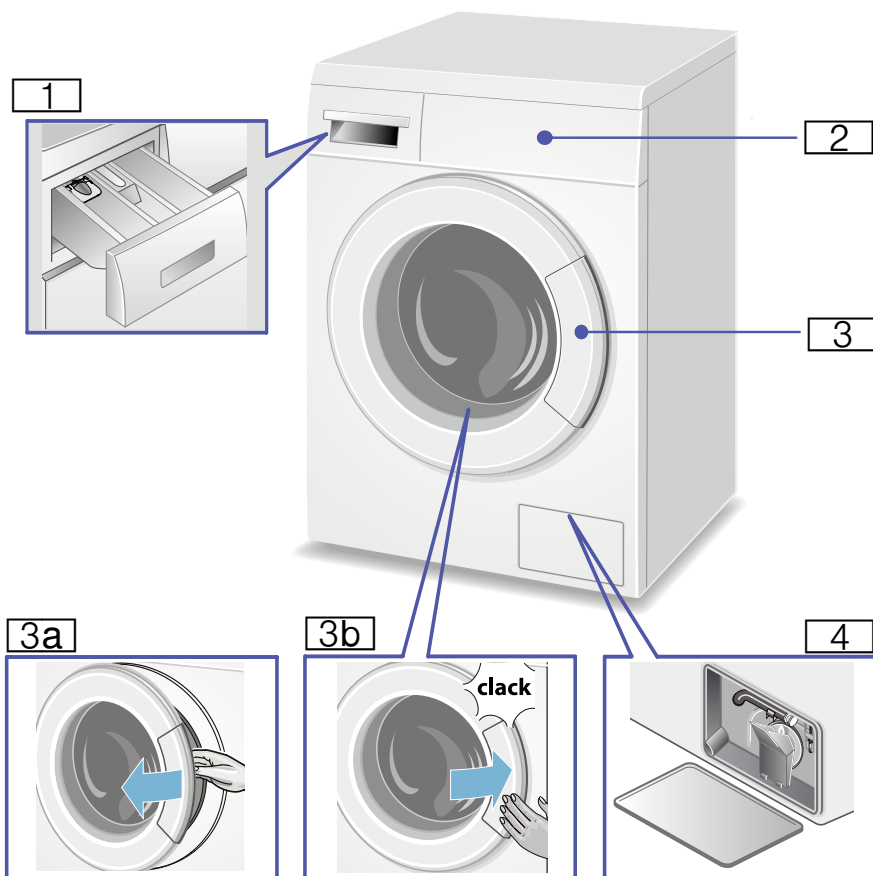

1 Cassetto del detersivo

2 Pannello comandi/
visualizzazione

3 Oblò di carico con impugnatura

3a Aprire l'oblò di carico

3b Chiudere l'oblò di carico

4 Sportello di servizio con o senza tubo flessibile di
svuotamento*

* a seconda del modello

Pannello comandi

Avvertenza: Nella panoramica trovate le possibili preimpostazioni di programma e le ulteriori impostazioni di programma che variano a seconda del modello.

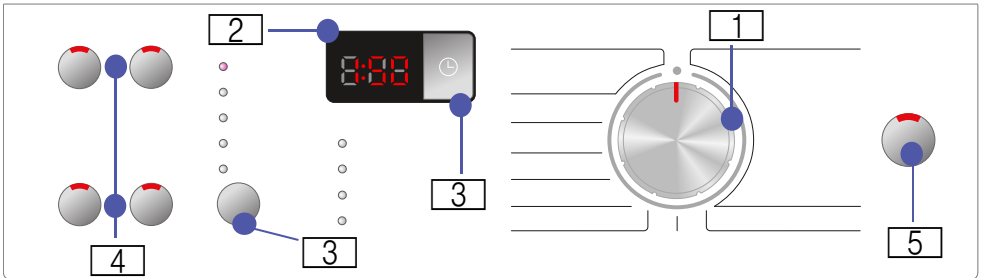

1 **Selettore programmi** per la selezione di un programma e per l'accensione e lo spegnimento dalla posizione OFF.

2 **Display** per impostazioni e informazioni.

3 **Preimpostazioni del programma:** velocità di centrifuga e tempo Fine tra. Modificare le preimpostazioni del programma → *Pagina 12*.

4 **Ulteriori impostazioni di programma:** Speed Perfect , Eco Perfect , Stirameno, Skin Care o Extra Risciacquo. Selezionare le impostazioni di programma supplementari → *Pagina 13*.

5 **Tasto d'avvio** per avviare, interrompere (ad es. aggiunta di biancheria) e terminare il programma.

Display

Avvertenza: Nella tabella troverete le diverse possibilità di impostazione e le informazioni sul display che variano a seconda del modello.

Possibilità di impostazione e informazioni per il programma selezionato		
/ Ammollo a fine lavaggio ... 1400	Velocità di centrifuga	in giri/min (giri al minuto); / Ammollo a fine lavaggio
1:30	Durata del programma	a seconda della selezione del programma in h:min (ore:minuti)
1 - 24 h	Tempo Fine tra	Fine del programma dopo ... h (h=ore)
8,0 kg	Carico max.	in kg (chilogrammo)

Avvertenze:

: sicurezza bambini .



Bucato

Preparare il bucato

Attenzione!

Danni all'apparecchio/danni ai tessuti

Corpi estranei (es. monete, clips, spille, chiodi) possono danneggiare i capi o i componenti della lavatrice.

Attenersi alle seguenti indicazioni nella preparazione del bucato:

- Vuotare le tasche dei capi da lavare.

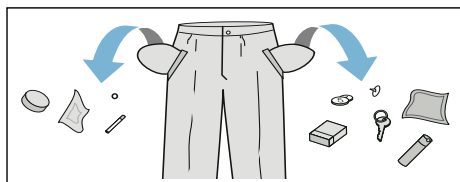

- Attenzione alle parti metalliche (fermagli per carta ecc.); se presenti, rimuoverle.
- Raccogliere i capi delicati in una retina/sacchetto (calze e reggiseni con rinforzi).
- Chiudere le chiusure lampo, abbottonare le federe.
- Spazzolare la sabbia dalle tasche e dai risvolti.
- Rimuovere le rotelline di sostegno delle tende oppure legarle in una rete/sacchetto.

Dividere il bucato

Suddividere il bucato secondo le indicazioni del produttore per la cura dei capi riportate sull'etichetta in base a:

- Tipo di tessuto/materiale.

- Colore:
 - Avvertenza:** Il bucato può perdere il colore o non tornare perfettamente pulito. Lavare separatamente i capi bianchi e colorati.
 - Il primo lavaggio di capi colorati nuovi deve essere effettuato separatamente.
- Grado di sporco:
 - Suddividere i capi in base al grado di sporco.
 - Alcuni esempi sui gradi di sporco:
 - **leggero:** non prelavare, se necessario selezionare l'impostazione supplementare speed Perfect =
 - **normale**
 - **molto sporco:** inserire un minor numero di capi, selezionare un programma con prelavaggio
 - **Macchie:** rimuovere/pretrattare le macchie finché sono ancora recenti. Quindi detergere senza strofinare con lisciva di sapone. Infine lavare capi con il programma corrispondente. Talvolta le macchie ostinate/secche possono essere rimosse soltanto dopo più lavaggi.
- Simboli sull'etichetta:
 - Le cifre indicano la temperatura massima di lavaggio.
 - : adatto a lavaggio normale; es. programma per Cotone.
 - : adatto a lavaggio delicato; per es. programma per Sintetici.
 - : adatto a lavaggio estremamente delicato; per es. programma per Delicati/Seta
 - : si addice al lavaggio a mano; per es. programma Lana.
 - : non lavare in lavatrice.

Inamidare

Avvertenza: È preferibile che la biancheria non sia stata preventivamente trattata con ammorbidente.

È possibile inamidare con amido liquido in tutti i programmi di lavaggio. Aggiungere l'amido nello scomparto  secondo le indicazioni del produttore (prima pulirlo, se necessario).

Tingere/Decolorare

Colorare solo in quantità adatte all'uso domestico. Il sale può intaccare l'acciaio. Attenersi alle indicazioni del produttore di coloranti.

Non decolorare il bucato nella lavatrice!

Ammollo

1. Introdurre nello scomparto **II** il detersivo per ammollo/lavaggio secondo le indicazioni del produttore.
2. Portare il selettore programmi sul programma per Cotone 30° C.
3. Selezionare il tasto d'avvio.
4. Dopo ca. 10 minuti selezionare nuovamente il tasto d'avvio per una pausa.
5. Dopo il tempo d'ammollo desiderato, selezionare di nuovo il tasto d'avvio se si vuole far proseguire il programma oppure cambiare programma.

Avvertenze

- Introdurre biancheria dello stesso colore.
- Non è necessario aggiungere detersivo. La liscivia dell'ammollo viene usata per tutto il ciclo di lavaggio.



Detersivo

Corretta scelta del detersivo

Per la corretta scelta del detersivo, della temperatura e del trattamento di lavaggio è determinante il simbolo di trattamento. → vedere anche www.sartex.ch

Su www.cleanright.eu si trova un gran numero di altre informazioni su detersivi, additivi e detergenti per l'uso domestico.

- **Detersivo universale con sbiancanti ottici**
adatto per biancheria bianca lavabile a 90° in lino o cotone
Selezionare il programma Cotone / a freddo - max. 90 °C.
- **Detersivo per capi colorati senza candeggiante e sbiancanti ottici**
adatto per biancheria colorata in lino o cotone
Selezionare il programma Cotone / a freddo - max. 60 °C.
- **Detersivo per capi delicati/colorati senza sbiancanti ottici**
adatto per biancheria colorata in fibre facili da trattare, fibre sintetiche
Selezionare il programma Sintetici / a freddo - max. 60 °C.
- **Detersivo per capi delicati**
adatto per tessuti pregiati delicati, seta o viscosa
Selezionare il programma Delicati/ Seta / a freddo - max. 40 °C.
- **Detersivo per lana**
adatto per la lana
Selezionare il programma Lana / a freddo - max. 40 °C.

Risparmiare energia e detersivo

Con biancheria poco sporca o normalmente sporca si possono risparmiare energia (riduzione della temperatura di lavaggio) e detersivo.

Risparmio	Grado di sporco/avvertenza
Temperatura ridotta e quantità di detersivo secondo dosaggio consigliato.	leggero Nessuna macchia di sporco riconoscibile. I capi d'abbigliamento hanno assorbito l'odore del corpo, ad es.: <ul style="list-style-type: none"> ■ capi sportivi/estivi leggeri (indossati per poche ore) ■ T-Shirt, camicie, camicette, (indossate per 1 giornata) ■ lenzuola e asciugamani degli ospiti (usati 1 giorno)
	normale Sporco visibile o si riconoscono piccole macchie leggere, ad es.: <ul style="list-style-type: none"> ■ T-Shirt, camicie, camicette (sporche di sudore, indossate più volte) ■ asciugamani, lenzuola (usati per 1 settimana)
	molto sporco Sporco e/o macchie evidenti ad es. strofinacci per stoviglie, biancheria per neonati, abbigliamento professionale
Temperatura secondo l'etichetta del capo e quantità di detersivo secondo dosaggio consigliato/grado di sporco 'molto sporco'	

Avvertenza: Nel dosaggio di tutti i detersivi, coadiuvanti, additivi e detergenti osservare scrupolosamente le istruzioni generali e le istruzioni del produttore. → *Pagina 15*

P+ Impostazioni del programma

Avvertenza: Nella panoramica trovate le possibili preimpostazioni di programma che variano a seconda del modello.

Le preimpostazioni per tutti i programmi sono impostate in fabbrica e vengono visualizzate sul display dopo la selezione del programma.

Velocità di centrifuga

(⊙)

È possibile modificare la velocità di centrifuga (in giri/minuto) sia prima dell'avvio del programma, sia a programma avviato.

Selezionare a tal proposito il tasto per i giri di centrifuga finché sul display non viene visualizzato il numero di giri desiderato. Il numero massimo di giri che è possibile scegliere dipende dal programma selezionato e dal modello utilizzato.

Impostazione:  ammollo a fine lavaggio. Al termine dell'ultimo risciacquo, se non subito prelevata, la biancheria resta immersa nell'acqua per evitare la formazione di pieghe.

Fine tra

(⊕)

Prima dell'avvio del programma si può prestabilire la fine del programma (tempo Fine tra) in intervalli di un'ora (h=ora) fino a un massimo di 24h.

1. Selezionare il programma desiderato.

Avvertenza: Sul display viene visualizzata la durata del programma.

2. Selezionare il tasto per il tempo Fine tra finché sul display non viene visualizzato il numero di ore desiderato.
3. Selezionare il tasto d'avvio. Il tempo Fine tra impostato è ora attivo. Il programma selezionato si avvia automaticamente e si spegne al termine del numero di ore selezionato. Dopo l'avvio del programma, sul display viene visualizzata la durata del programma, ad es. 2:30 (ore: minuti).

Aggiungere il bucato dopo che il tempo Fine tra è attivo:

1. Selezionare il tasto d'avvio.
2. Sul display si accende **YES**. È possibile aprire l'oblò di carico e aggiungere il bucato.
3. Chiudere l'oblò di carico.
4. Selezionare nuovamente il tasto d'avvio. Il tempo impostato riprende a scorrere.

P+ Impostazioni di programma aggiuntive

Avvertenza: Nella panoramica trovate le altre possibili impostazioni di programma che variano a seconda del modello.

Speed Perfect

( **Turbo Perfect**)

Per il lavaggio in breve tempo, con risultato di lavaggio paragonabile al programma senza selezione dell'impostazione di programma supplementare  Turbo Perfect.

Avvertenza: Non superare il carico massimo del programma. Vedere l'allegato delle istruzioni per l'uso e l'installazione; panoramica dei programmi.

Eco Perfect

(**Eco Perfect**  )

Lavaggio a risparmio energetico grazie alla riduzione della temperatura con risultato di lavaggio paragonabile a quello del programma standard.

Avvertenza: La temperatura di lavaggio è inferiore rispetto alla temperatura selezionata.

Per necessità di igiene particolarmente elevate si consiglia di selezionare il programma per Igiene/Sensitive/Allergia.

Se non è presente sul selettore programmi alcun programma Igiene/Sensitive/Allergia, selezionare una temperatura più elevata o selezionare la preimpostazione di programma supplementare Speed Perfect .

Extra Risciacquo

(**Skin Care**)

Risciacquo supplementare. Per zone con acqua molto dolce oppure per l'ulteriore miglioramento del risultato di lavaggio.

Skin Care

()

Livello dell'acqua più alto e ciclo di risciacquo aggiuntivo, tempo di lavaggio più lungo. Per zone con acqua molto dolce oppure per l'ulteriore miglioramento del risultato di lavaggio.

Stiramento

(**Stiramento**)

Per la centrifuga finale delicata con successiva fase anti piega. Umidità residua della biancheria leggermente più alta.



Utilizzare l'apparecchio

Preparare la lavatrice

Avvertenza: La lavatrice **deve essere installata e collegata** in modo appropriato. Da → *Pagina 27*.

1. Inserire la spina.
2. Aprire il rubinetto dell'acqua.
3. Aprire l'oblò di carico.
4. Verificare che il cestello sia stato svuotato completamente. Svuotarlo se necessario.

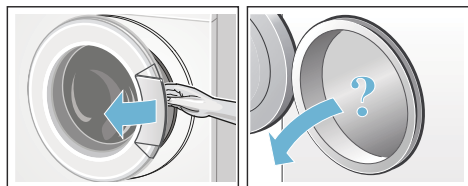

Selezionare il programma/accendere l'apparecchio

Avvertenza: Se la sicurezza bambini è attivata, è necessario disattivarla prima di poter impostare un programma. → *Pagina 16*.

Selezionare il programma desiderato servendosi del selettore programmi. È possibile la rotazione nei due sensi.

L'apparecchio è acceso.

Sul display compaiono le preimpostazioni del programma e le informazioni relative al carico per il programma selezionato:

- la durata del programma,
- la velocità di centrifuga preimpostata e
- il carico massimo.

Modificare le impostazioni di programma

È possibile modificare le preimpostazioni di programma:

Selezionare a tal proposito il tasto desiderato per l'impostazione del programma finché sul display non viene visualizzata l'impostazione desiderata. Selezionare il tasto d'avvio per avviare il programma.

Allo spegnimento dell'apparecchio le preimpostazioni del programma non vengono mantenute.

Preimpostazioni del programma → *Pagina 12*.

Introdurre la biancheria nel cestello



Avviso **Pericolo di morte!**

I capi di biancheria preventivamente trattati con detergenti contenenti solventi, ad. es. smacchiatori o trielina, dopo l'introduzione nella lavatrice potrebbero provocare un'esplosione. Lavare accuratamente a mano questi capi prima di introdurli nella lavatrice.

Avvertenze

- Mescolare capi grandi e piccoli. Capi di biancheria di diverse dimensioni si suddividono meglio durante la centrifuga. Capi di biancheria singoli possono provocare squilibri.
- Rispettare la quantità di carico massima indicata. Un carico eccessivo peggiora il risultato di lavaggio e favorisce la formazione di pieghe.

1. Inserire il bucato smistato nel cestello facendo attenzione che i capi non siano piegati.

2. Assicurarsi che nessun capo sia rimasto impigliato tra l'oblò di carico e il manico in gomma e chiudere l'oblò di carico.

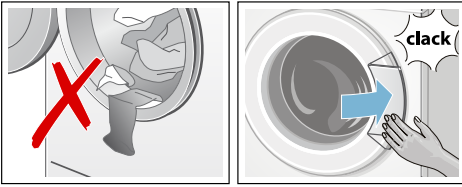

Dosare e introdurre il detersivo e l'additivo

Attenzione! Danni all'apparecchio

Detergenti e prodotti per pretrattare il bucato (es. smacchiatori, spray per il prelavaggio...) possono danneggiare le superfici della lavatrice se entrano in contatto con queste ultime.

Non far entrare in contatto questi prodotti con le superfici della lavatrice. Rimuovere tempestivamente eventuali schizzi e altri residui/gocce con un panno umido.

Dosaggio

Dosare il detersivo e gli additivi in base a:

- alla durezza dell'acqua. Informarsi presso il proprio ente acquedotto.
- alle indicazioni del produttore riportate sulla confezione;
- la quantità di bucato.
- il grado di sporco → *Pagina 10*.

Introduzione

Avviso

Irritazioni degli occhi e della pelle!

Aperto il cassetto detersivo, durante la fase di funzionamento, è possibile che possano uscire spruzzi di detersivo/additivo.

Aprire il cassetto con cautela.

Se entrati in contatto con detersivi e additivi, sciacquare abbondantemente gli occhi e la pelle.

In caso di ingestione accidentale, consultare un medico.

Avvertenza: Diluire con acqua ammorbidenti e appretti densi per evitare otturazioni.

Introdurre detersivi e additivi negli scomparti corrispondenti:

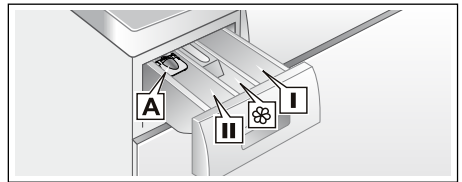

- | | |
|---|--|
| Dosatore* A | Per detersivo liquido |
| Scomparto II | Detersivo per il ciclo di lavaggio principale, addolcitore, candeggiante, sale smacchiante |
| Scomparto  | ammorbidente, amido, Non superare la tacca max. |
| Scomparto I | Detersivo per prelavaggio |

1. Estrarre il cassetto del detersivo fino all'arresto.
2. Introdurre detersivo e/o additivi.
3. Chiudere il cassetto del detersivo.

Dosatore* per detersivo liquido

* a seconda del modello

Per il dosaggio liquido posizionare il dosatore:

1. Tirare il cassetto del detersivo, premere in basso l'inserto ed estrarre completamente il cassetto.
2. Spingere in avanti il dosatore, abbassarlo e farlo scattare in posizione.

3. Spingere nuovamente il cassetto.

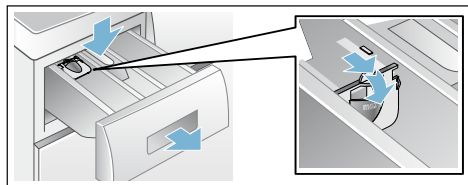

Avvertenza: Non utilizzare il dosatore per detersivo tipo gel, detersivo in polvere e per programmi con prelavaggio oppure con funzione Fine tra selezionata.

Per modelli senza dosatore inserire il detersivo liquido nel dosatore corrispondente e inserirlo nel cestello.

Avvio del programma

Selezionare il tasto d'avvio per avviare il programma.

All'avvio del programma, sul display vengono visualizzati la durata del programma e i simboli per il suo avanzamento; durante il programma, viene visualizzata l'indicazione Fine tra. Display → *Pagina 9*.

Avvertenza: Selezionare la sicurezza bambino contro la modifica accidentale del programma.

Sicurezza bambini

La lavatrice può essere bloccata contro la modifica accidentale delle funzioni impostate attivando la sicurezza bambini dopo l'avvio del programma.

Attivare la sicurezza bambini selezionando per ca. 5 secondi il tasto d'avvio. Sul display compare [L] e si spegne dopo alcuni secondi.

Disattivare la sicurezza bambini selezionando per ca. 5 secondi il tasto d'avvio.

Avvertenze

- [L] si accende: la sicurezza bambini è attiva e il selettore programmi è stato spostato. Per evitare l'interruzione del programma, impostare nuovamente il selettore programmi sul programma iniziale.
- Al termine del programma e dopo lo spegnimento dell'apparecchio, la sicurezza bambini rimane attiva. Deve essere disattivata se si desidera avviare un programma nuovo.

Aggiungere biancheria

Dopo l'avvio del programma è possibile aggiungere o estrarre il bucato:

1. Selezionare il tasto d'avvio per una pausa del programma. La spia del tasto d'avvio lampeggia e la macchina verifica se è possibile aggiungere il bucato.

Avvertenza: Quando si aggiunge il bucato non lasciare aperto l'oblò di carico troppo a lungo: l'acqua che cola dal bucato potrebbe fuoriuscire. Se sul display:

- Si accende **YES**, è possibile aggiungere bucato.
- Lampeggia **NO**, attendere finché non compare **YES**.
Aprire l'oblò di carico solo quando si accende **YES**.
- Se si accende **NO**, non è possibile aggiungere bucato. Se il livello dell'acqua supera il bordo inferiore dell'oblò di carico, la temperatura è molto calda oppure il cestello è in rotazione, l'oblò di carico resta bloccato per motivi di sicurezza e non è possibile aggiungere il bucato.

2. Per proseguire il programma selezionare nuovamente il tasto d'avvio.

Cambio del programma

1. Per una pausa selezionare il tasto d'avvio.
2. Impostare un altro programma.
3. Selezionare nuovamente il tasto di avvio. Il nuovo programma comincia dall'inizio.

Interruzione del programma

1. Per interrompere il programma selezionare il tasto d'avvio.
2. Raffreddare il bucato: impostare il programma per il risciacquo.
3. Selezionare nuovamente il tasto d'avvio. Il programma per il risciacquo si avvia.

Al termine del programma è possibile rimuovere il bucato.

Fine del programma

Sul display compare  e la spia del tasto d'avvio è su OFF.

Se sul display compare anche il simbolo , durante il programma di lavaggio la lavatrice ha rilevato un eccesso di schiuma e, in conseguenza di ciò, ha aggiunto automaticamente un ciclo di risciacquo per eliminare la schiuma.

Avvertenza: Al lavaggio seguente con lo stesso carico dosare una minore quantità di detersivo.

Estrarre il bucato/spegnere l'apparecchio

1. Aprire l'oblò di carico ed estrarre il bucato.

Avvertenze

 - Non aprire l'oblò di carico, l'apparecchio è ancora bloccato. Attendere la fine del programma.
 - Se la spia lampeggia la modalità di risparmio energetico è attiva. Per attivare il display, selezionare un tasto qualsiasi.
2. Portare il selettore programmi in posizione OFF. L'apparecchio è spento.
3. Chiudere il rubinetto dell'acqua.

Avvertenza: Non necessario nei modelli con Aqua-Stop.

Avvertenze

- Non dimenticare capi di biancheria nel cestello. Nel lavaggio seguente possono restringersi oppure colorare altri capi.
- Rimuovere dal cestello e dalla manichetta di gomma corpi estranei
 - Potenziale formazione di ruggine.

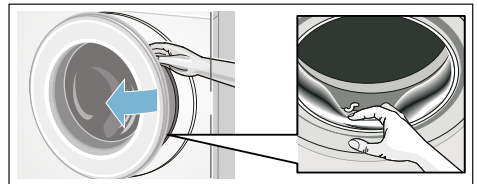

- Lasciare l'oblò di carico e il cassetto detersivo aperti, affinché i residui di umidità possano evaporare.

 **Analisi sensoriale**

Automatismo quantità

A seconda del tipo di tessuto e del carico di biancheria, il dispositivo di regolazione automatica della quantità adegua in modo ottimale il consumo di acqua in ogni programma.

Controllo antisbilanciamento

Il sistema automatico di controllo dello sbilanciamento del carico di biancheria, con una fase di redistribuzione del carico, rilancia la centrifuga.

Nel caso in cui, causa la distribuzione del carico della biancheria, permanga lo sbilanciamento, per motivi di sicurezza la velocità di centrifuga viene ridotta.

Avvertenza: Introdurre nel castello capi piccoli e grandi. → *Pagina 24*

Impostazione del segnale

1. Impostare i segnali dei tasti e di avviso

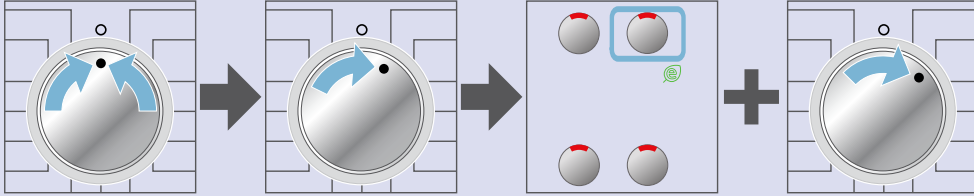

Portare il selettore dei programmi in posizione OFF e poi ruotare di una posizione verso destra.

Selezionare il tasto per Eco Perfect , tenerlo premuto e contemporaneamente ruotare di un'altra posizione verso destra il selettore programmi.

2. Regolare il volume dei segnali dei tasti

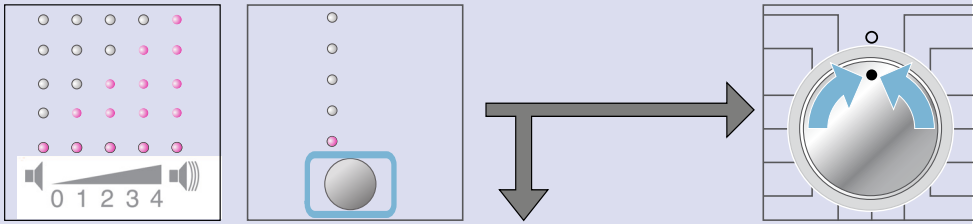

Ora compare il volume del segnale attuale. Selezionare il tasto Velocità di centrifuga finché non viene impostato il volume del segnale desiderato.

a **3**, per impostare il volume del segnale di avviso, **0**

Portare in posizione OFF per abbandonare il menu.

3 Regolare il volume per i segnali di avviso

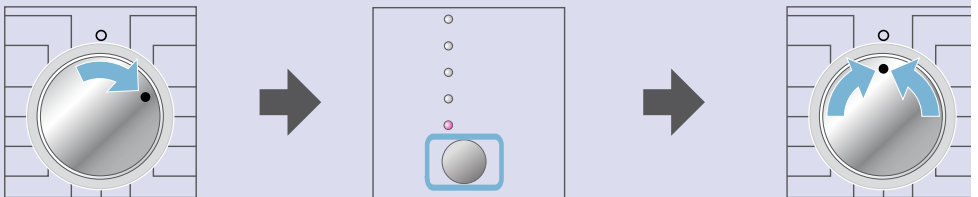

Ruotare il selettore programmi di un'altra posizione.

Selezionare il tasto Velocità di centrifuga finché non viene raggiunto il volume di avviso desiderato.

Portare il selettore programmi su OFF, per abbandonare il menu.



Pulizia e manutenzione

⚠️ Avviso

Pericolo di morte!!

Rischio di folgorazione in caso di contatto con componenti sotto tensione. Spegnerne l'apparecchio e staccare la spina di alimentazione.

⚠️ Avviso

Pericolo di intossicazione!!

Detergenti contenenti solventi, come la trielina, possono generare vapori tossici.

Non utilizzare detergenti contenenti solventi.

Attenzione!

Danni all'apparecchio

Detergenti contenenti solventi, come la trielina, possono danneggiare le superfici e i componenti della macchina. Non utilizzare detergenti contenenti solventi.

Corpo della macchina/ Pannello comandi

- Strofinare l'apparecchio e il pannello comandi con un panno morbido inumidito.
- Rimuovere subito eventuali residui di detergente.
- È vietato l'utilizzo di idropulitrici.

Cestello

Utilizzare detergenti senza cloro, non utilizzare lana d'acciaio.

Decalcificazione

Se il detergente viene dosato correttamente, non è necessario utilizzare prodotti anticalcare. In caso di necessità, procedere secondo le indicazioni del produttore dell'anticalcare. Idonei prodotti anticalcare possono essere acquistati attraverso il nostro sito Internet o tramite il servizio di assistenza clienti.

Cassetto detergente e alloggiamento

Se vi sono residui di detergente o ammorbidente:

1. Estrarre il cassetto del detergente. Spingere verso il basso l'insero ed estrarre completamente il cassetto.
2. Sollevare l'insero: spingere con il dito l'insero dal basso verso l'alto.

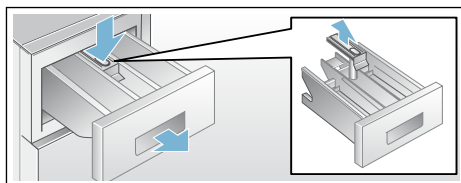

3. Lavare la vaschetta detergente e l'insero con acqua, spazzolarli e asciugarli. Pulire anche l'interno dell'alloggiamento.
4. Posizionare e bloccare l'insero nel cassetto (inserire il cilindro nella sua corretta posizione).
5. Introdurre il cassetto detergente.

Avvertenza: Lasciare aperto il cassetto del detergente, affinché i residui di umidità possano evaporare.

Pompa di scarico dell'acqua otturata



Avviso

Pericolo di scottature!

Nel lavaggio ad alte temperature l'acqua si riscalda molto. Il contatto con la liscivia bollente può provocare scottature.

Fare raffreddare l'acqua.

1. Chiudere il rubinetto dell'acqua, per evitare l'afflusso di altra acqua che dovrebbe poi essere fatta defluire tramite la pompa di scarico.
2. Spegner l'apparecchio ed estrarre la spina d'alimentazione.
3. Aprire e rimuovere lo sportello di servizio.
4. Aprire il canale dell'acqua prima del coperchio della pompa.

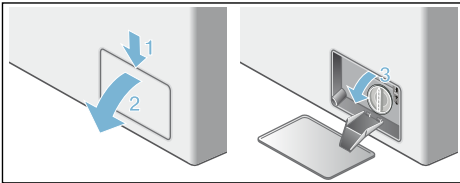

5.
 - Staccare il **raccordo flessibile** dal suo alloggiamento e rimuovere il tappo di chiusura. Fare scorrere la liscivia in un idoneo contenitore.
 Applicare il tappo di chiusura del raccordo flessibile e ricollocarlo nel suo alloggiamento.

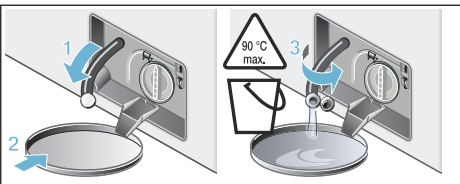

- **senza raccordo flessibile**
Quindi ruotare coperchio della pompa di 180°, ma non rimuoverlo. Ora fuoriesce l'acqua dalla pompa di scarico. Ripetere l'operazione finché non fuoriesce più liscivia.

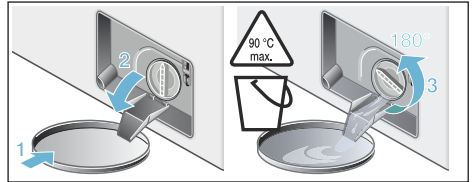

6. Svitare ora con cautela il coperchio della pompa. l'acqua residua può defluire!
Pulire l'interno, la filettatura del coperchio di pompa e il corpo della pompa. L'elica della pompa di scarico dell'acqua deve poter girare liberamente.
Applicare di nuovo il coperchio della pompa e serrarlo a fondo. L'impugnatura deve essere in posizione verticale.

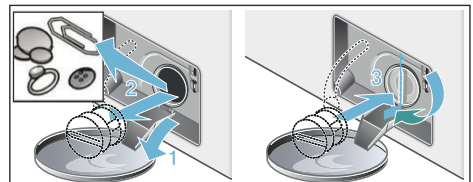

7. Chiudere il canale dell'acqua.
8. Applicare, far scattare e chiudere lo sportello di servizio.

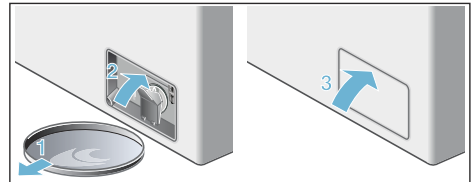

Avvertenza: Per impedire che al successivo lavaggio il detersivo si depositi inutilizzato nel circuito di scarico, versare 2 litri di acqua nello scomparto II e avviare il programma Scarico acqua.

Raccordo flessibile di scarico otturato in corrispondenza del sifone

1. Spegnerne l'apparecchio. Staccare la spina.
2. Allentare la fascetta stringitubo. Estrarre con cautela il raccordo flessibile di scarico e lasciare fuoriuscire l'acqua residua.
3. Pulire il raccordo dello scarico e il sifone.

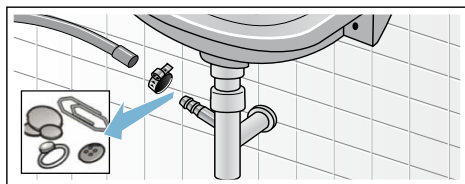

4. Collegare il tubo di scarico nel raccordo di scarico e serrare la fascetta stringitubo.

Filtro nel raccordo di carico acqua otturato

Innanzitutto scaricare la pressione dell'acqua del raccordo di carico:

1. Chiudere il rubinetto dell'acqua.
2. Selezionare un programma qualsiasi (tranne Risciacquo, Centrifuga o Scarico acqua).
3. Selezionare il tasto d'avvio. Fare svolgere il programma per ca. 40 secondi.
4. Portare il selettore programmi in posizione OFF. Staccare la spina di alimentazione.
5. Pulire il filtro in corrispondenza del rubinetto dell'acqua: staccare il tubo flessibile dal rubinetto dell'acqua. Pulire il filtro con uno spazzolino.

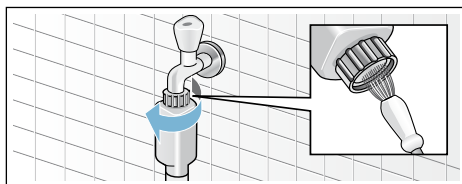

6. Nei modelli Standard e Aqua-Secure pulire il filtro nella parte posteriore dell'apparecchio: svitare il raccordo di carico dell'acqua dal lato posteriore dell'apparecchio. Estrarre il filtro con la pinza e lavarlo.

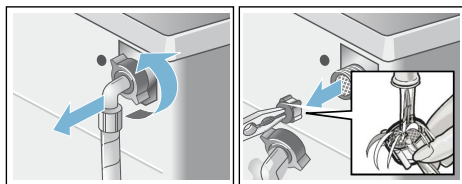

7. Ricollegare il raccordo di carico e controllare la sua corretta tenuta.

Guasti, Che fare se?

Sblocco di emergenza

ad es. in caso di interruzione dell'alimentazione elettrica

Il programma riprende quando la tensione elettrica viene ripristinata. Nel caso che la biancheria dovesse essere prelevata, l'oblò di carico può essere aperto come di seguito descritto:

Avviso

Pericolo di scottature!

Durante il lavaggio ad alte temperature, il contatto con liscivia e bucato bollente può provocare scottature. Eventualmente lasciare adeguatamente raffreddare.

Avviso

Pericolo di lesioni!

Introdurre le mani nel cestello ancora in rotazione può causare lesioni alle mani. Non toccare il cestello in rotazione. Attendere che il cestello sia fermo.

Attenzione!

Danni provocati dall'acqua

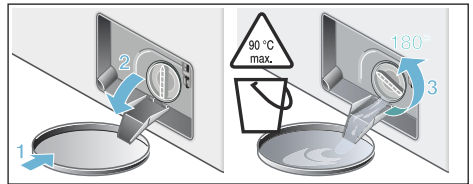

L'uscita di acqua può causare danni. Non aprire l'oblò di carico se è possibile vedere acqua a livello del vetro.

1. Portare il selettore programmi in posizione OFF. Staccare la spina di alimentazione.
2. Scaricare l'acqua di lavaggio. Provvedere ad azionare lo sblocco di emergenza tirando verso il basso e rilasciando il dispositivo. Esempio nell'immagine senza tubo flessibile di scarico, a seconda del modello.







Ora l'oblò di carico si apre.

Indicazioni del display

Indicazione	Causa/Rimedio
YES	L'oblò di carico è sbloccato. È possibile aggiungere il bucato.
NO	<ul style="list-style-type: none"> ■ A causa dell'elevata temperatura all'interno del cestello, è impossibile aprire l'oblò. Attendere l'abbassamento della temperatura. ■ A causa dell'elevato livello dell'acqua, è impossibile aprire l'oblò di carico. Scaricare l'acqua, per es. selezionare il programma per la centrifuga o per il pompaggio (se è necessario solo lo scarico: portare i giri/min (velocità di centrifuga) su  Ammollo a fine lavaggio =  esclusione della centrifuga finale).
E:16	È possibile che alcuni capi siano impigliati. Chiudere correttamente l'oblò di carico.
E:17	<ul style="list-style-type: none"> ■ Aprire completamente il rubinetto dell'acqua fredda
E:29	<ul style="list-style-type: none"> ■ Tubo di carico piegato/schiacciato. ■ Pressione dell'acqua insufficiente. Pulire il filtro?

Indicazione	Causa/Rimedio
A:10	<ul style="list-style-type: none"> ■ Aprire completamente il rubinetto dell'acqua calda, tubo di carico piegato/schiacciato. ■ Tubo di carico piegato/schiacciato. Pressione dell'acqua insufficiente. Pulire il filtro. ■ Tubo flessibile dell'acqua calda non collegato, la lavatrice funziona soltanto con acqua fredda. Ignorare l'avvertenza, questo messaggio viene visualizzato soltanto durante il primo lavaggio.
E:18	<ul style="list-style-type: none"> ■ Pompa di scarico acqua otturata. Pulire la pompa di scarico. ■ Tubo di scarico/raccordo flessibile di scarico otturati. Pulire il tubo di scarico in corrispondenza del sifone.
E:23	Presenza di acqua nella vasca di fondo perché l'apparecchio perde. Rivolgersi al servizio di assistenza clienti autorizzato!
	Sicurezza bambini attiva; disattivarla.
Ulteriori indicazioni	Spegnere l'apparecchio, attendere 5 secondi e riaccenderlo. Se l'indicazione appare di nuovo, rivolgersi al servizio di assistenza clienti autorizzato.

Guasti, Che fare se?

Anomalie	Causa/Rimedio
Perdita di acqua.	<ul style="list-style-type: none"> ■ Fissare correttamente/sostituire il tubo di scarico. ■ Avvitare bene il tubo di carico.
Nessuna immissione di acqua. Il detersivo è rimasto nel cassetto.	<ul style="list-style-type: none"> ■ Il tasto d'avvio non è stato selezionato? ■ Il rubinetto dell'acqua non è stato aperto? ■ Il filtro dell'acqua è otturato? Pulire il filtro → <i>Pagina 22.</i> ■ Il tubo di carico è piegato o schiacciato?
L'oblò di carico non si apre.	<ul style="list-style-type: none"> ■ È attiva la funzione di sicurezza. Programma interrotto? ■ È stato selezionato  ammollo a fine lavaggio =  senza centrifuga finale? → <i>Pagina 12.</i> ■ L'apertura è possibile solo mediante lo sblocco d'emergenza? → <i>Pagina 23.</i>
Il programma non si avvia.	<ul style="list-style-type: none"> ■ È stato selezionato il tasto d'avvio per una pausa o per il tempo di Fine tra? ■ L'oblò di carico è chiuso? ■ La sicurezza bambini è attiva? Disattivarla.
L'acqua di lavaggio non viene scaricata.	<ul style="list-style-type: none"> ■ È stato selezionato  ammollo a fine lavaggio =  senza centrifuga finale? → <i>Pagina 12.</i> ■ Pulire la pompa di scarico acqua. → <i>Pagina 21.</i> ■ Pulire il tubo rigido di scarico e/o il tubo flessibile di scarico.
Nel cestello non si vede l'acqua.	Nessun errore - L'acqua è al di sotto della zona visibile.

Anomalia	Causa/Rimedio
Il risultato di centrifuga è insoddisfacente. Bucato bagnato/troppo umido.	<ul style="list-style-type: none"> ■ Nessun errore: il controllo antisbilanciamento ha interrotto la centrifuga a causa di una distribuzione irregolare del bucato. Distribuire nel cestello capi di biancheria piccoli e grandi. ■ È stata selezionata una velocità di centrifuga troppo bassa?
Centrifuga ripetuta.	Nessun errore – Il controllo antisbilanciamento si adegua in funzione dello squilibrio.
Svolgimento del programma più lungo del solito.	<ul style="list-style-type: none"> ■ Nessun errore – Il controllo antisbilanciamento compensa lo squilibrio mediante una ripetuta distribuzione del bucato. ■ Nessun errore – È attivo il sistema di controllo schiuma – Viene aggiunto un ciclo di risciacquo.
La durata del programma cambia durante il ciclo di lavaggio.	Nessun errore – L'esecuzione del programma viene ottimizzata in ogni ciclo di lavaggio. Questo può comportare una variazione della durata del programma indicata sul display.
Acqua residua nello scomparto per gli additivi.	<ul style="list-style-type: none"> ■ Nessun errore – L'effetto dell'additivo non viene vanificato. ■ Se necessario pulire l'inserito.
Odori nella lavatrice.	Eseguire il programma Cotone 90 °C senza biancheria. A tal fine utilizzare un detersivo universale.
Il simbolo  / "Lavaggio" lampeggia. Eventuale fuoriuscita di schiuma dal cassetto del detersivo.	<p>È stato utilizzato troppo detersivo?</p> <p>Miscelare un cucchiaino di ammorbidente in ½ litro d'acqua e versarlo nello scomparto II (non per tessuti outdoor, capi sportivi e piumini!).</p> <p>Ridurre la dose di detersivo nel lavaggio successivo.</p>
Forti rumori, vibrazioni e «spostamento» della macchina durante la centrifuga.	<ul style="list-style-type: none"> ■ L'apparecchio è in piano? Mettere in piano l'apparecchio. → <i>Pagina 27.</i> ■ I piedini dell'apparecchio sono stati fissati? Fissare i piedini. → <i>Pagina 27.</i> ■ I blocchi di trasporto sono stati rimossi? Rimuovere i blocchi di trasporto. → <i>Pagina 29.</i>
Il display/le spie luminose non funzionano quando l'apparecchio è in funzione.	<ul style="list-style-type: none"> ■ Interruzione dell'energia elettrica? ■ È scattato il fusibile? Inserire/sostituire il fusibile. ■ Se l'inconveniente si ripete, rivolgersi al servizio di assistenza clienti. → <i>Pagina 26.</i>
Residui di detersivo sul bucato.	<ul style="list-style-type: none"> ■ Alcuni detersivi senza fosfati contengono residui non solubili in acqua. ■ Selezionare il programma per il risciacquo oppure dopo il lavaggio spazzolare il bucato.
Sul display compare NO per l'opzione Aggiungi bucato.	<p>Livello dell'acqua troppo alto. Impossibile aggiungere bucato. Chiudere immediatamente l'oblò di carico.</p> <p>Per proseguire il programma selezionare il tasto d'avvio.</p>

Anomalie	Causa/Rimedio
Sul display compare YES per l'opzione Aggiungi bucato.	L'oblò di carico è sbloccato. È possibile aggiungere il bucato.
Se non si riesce ad eliminare un inconveniente (dopo lo spegnimento/l'accensione) oppure è necessaria una riparazione:	
<ul style="list-style-type: none"> ■ Portare il selettore programmi in posizione OFF. L'apparecchio è spento. ■ Staccare la spina di alimentazione dalla presa. ■ Chiudere il rubinetto dell'acqua e rivolgersi al servizio di assistenza clienti. → <i>Pagina 26.</i> 	



Servizio di assistenza clienti

Se non si riesce a eliminare autonomamente l'anomalia, Guasti, Che fare se? → *Pagina 24*, rivolgersi al nostro servizio di assistenza clienti. → pagina di copertina

Troviamo sempre una soluzione idonea, anche per evitare una inutile uscita del tecnico.

Preghiamo di indicare al servizio di assistenza clienti la sigla del prodotto (E-Nr.) e il numero di fabbricazione (FD) dell'apparecchio.

E-Nr. _____	FD _____
Sigla del prodotto	Numero di fabbricazione

*A seconda del modello, questi dati si trovano:

sull'oblò di carico interno* / sportello di servizio aperto* e lato posteriore dell'apparecchio.

Fidatevi della competenza del costruttore.

Rivolgetevi a noi. Così è garantito che la riparazione sia eseguita da tecnici qualificati del servizio di assistenza clienti, che dispongono dei ricambi originali.



Dati tecnici

Dimensioni:

60 x 55 x 85 cm
(larghezza x profondità x altezza)

Peso:

66 - 73 kg*

Allacciamento alla rete elettrica:

Tensione nominale: 220-240 V, 50 Hz

Corrente nominale: 10 A / 13 A*

Potenza nominale: 2300 W

Pressione dell'acqua:

100 - 1000 kPa (1-10 bar)

Potenza assorbita ad apparecchio spento:

0,17 W

Potenza assorbita in stand-by (apparecchio non spento):

2,00 W

* a seconda del modello

Installazione e allacciamento

Fornitura

Avvertenza: Controllare eventuali danni subiti dalla lavatrice durante il trasporto. Non mettere in funzione una macchina danneggiata. In caso di contestazioni rivolgersi al fornitore presso il quale l'apparecchio è stato acquistato oppure al nostro servizio di assistenza clienti.

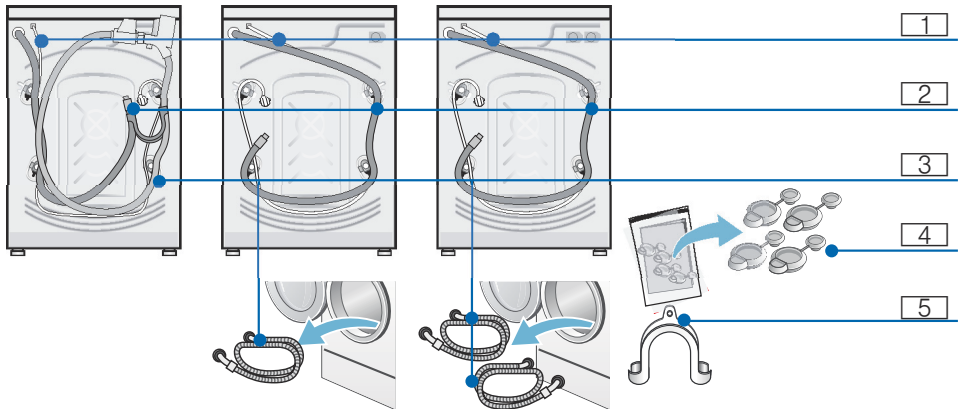

- 1 Cavo di rete
- 2 Scarico dell'acqua
- 3 Tubo di carico dell'acqua*
- 4 Coperchi per i blocchi di trasporto
- 5 Gomito per fissare il raccordo flessibile di scarico dell'acqua*

* seconda del modello

Inoltre per il collegamento del raccordo flessibile di scarico dell'acqua a un sifone è necessaria una fascetta stringitubo $\varnothing 24 - 40$ mm (reperibile nei negozi specializzati).

Utensili necessari

- Livella a bolla d'aria per livellamento
- Chiave inglese da:
 - SW13 per rimuovere i blocchi di trasporto e
 - SW17 per regolare i piedini dell'apparecchio

Istruzioni di sicurezza

Avviso

Pericolo di lesioni!!

- La lavatrice è molto pesante. Sollevare e trasportare la lavatrice con la massima cautela.
- Nella fase di trasporto della lavatrice non impugnare parti sporgenti (ad es. oblò di carico, piano di appoggio); questi componenti possono rompersi e provocare lesioni. Non trasportare la lavatrice afferrandola dalle parti sporgenti.
- Posizionare i raccordi o il cavo di alimentazione elettrica in modo non appropriato può creare pericoli dovuti a eventuali inciampi o cadute. Disporre i raccordi e i cavi elettrici in modo che non siano di intralcio.

Attenzione!

Danni all'apparecchio

I raccordi di carico/scarico se soggetti a basse temperature possono rompersi. Non installare la lavatrice in luoghi esposti a pericolo di gelo e/o all'aperto.

Attenzione!

Danni prodotti dall'acqua

Gli allacciamenti dei raccordi flessibili di carico e di scarico dell'acqua sono sottoposti a una pressione dell'acqua elevata. Per evitare perdite o danni, attenersi alle indicazioni riportate in questo capitolo.

Avvertenze

- Oltre alle istruzioni qui riportate, osservare le regolamentazioni dettate dall'ente comunale acquedotto e dal gestore dell'energia elettrica.
- In casi di dubbio fare eseguire il collegamento dal tecnico del servizio di assistenza clienti autorizzato.

Superficie di posizionamento della lavatrice

Avvertenza: La stabilità è importante per evitare spostamenti indesiderati della lavatrice!

- La superficie di posizionamento deve essere solida e in piano.
- I pavimenti rivestiti di superfici morbide non sono idonei.

Installazione della macchina sopra a uno zoccolo o su un pavimento in travi di legno

Attenzione!

Danni all'apparecchio

Durante la centrifuga la lavatrice può spostarsi e ribaltarsi/cadere dallo zoccolo.

È indispensabile ancorare i piedini con i blocchi di fissaggio.

Codice di ord. N° WMZ 2200, WX 975600.

Avvertenza: In caso di pavimento in travi di legno posizionare la lavatrice:

- possibilmente in un angolo,
- su una base in legno resistente all'acqua (spessore min. 30 mm), ben fissata al pavimento.

Installazione su di una pedana con cassetto

Pedana: codice ord.: WMZ 20490, WZ 20490.

Installazione sottopiano/ incasso dell'apparecchio in una cucina modulare componibile

Avviso

Pericolo di morte!

Rischio di folgorazione in caso di contatto con componenti sotto tensione. Scollegare l'apparecchio dall'alimentazione elettrica.

Avvertenze

- È necessaria una larghezza della nicchia di 60 cm.
- Posizionare la lavatrice soltanto sotto un piano di lavoro continuo, ben fissato ai mobili adiacenti.

Se si rimuove il coperchio dell'apparecchio per un sottopiano o incasso, è indispensabile sostituirlo con una copertura in metallo.

Codice ord. WMZ20331; WZ20331.

Rimuovere i blocchi di trasporto

Attenzione!

Danni all'apparecchio

- Durante il trasporto la macchina è assicurata con blocchi di trasporto. La mancata rimozione dei blocchi di trasporto può causare danni al funzionamento della macchina (può, ad esempio, danneggiare il cestello). Al primo impiego rimuovere obbligatoriamente i 4 blocchi di trasporto al completo. Metterli da parte.
- Per evitare danni durante il trasporto successivo, rimontare tassativamente i blocchi prima di procedere al trasporto.

Avvertenza: Conservare le viti e le boccole.

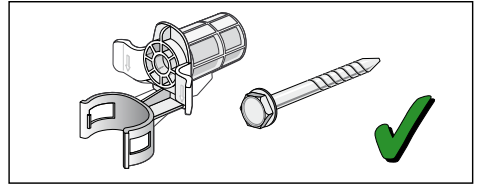

1. Staccare i raccordi flessibili dai fermi.

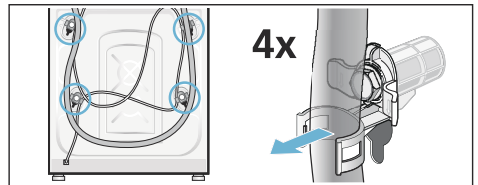

2. Allentare e rimuovere tutte e 4 le viti del blocco di trasporto. Rimuovere le boccole. Staccare il cavo di alimentazione dai fermi.

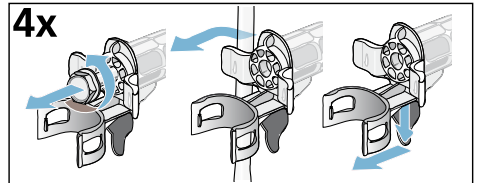

3. Applicare le coperture.

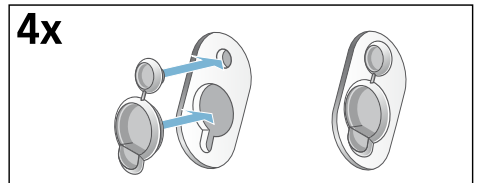

Lunghezze di raccordi e del cavo elettrico

- Allacciamento sul lato sinistro

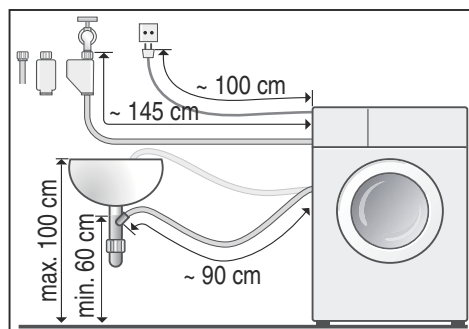

- Allacciamento sul lato destro

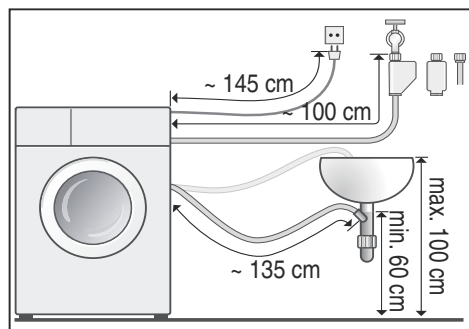

Consiglio: Presso i rivenditori specializzati o il servizio di assistenza clienti sono disponibili:

- Una prolunga per tubo di carico Aqua-Stop o dell'acqua fredda (ca. 2,50 m); codice ord. WMZ2380, WZ10130.
- Un tubo di carico più lungo (ca. 2,20 m) per modelli standard.

Alimentazione idraulica

Avviso **Pericolo di morte!**

Rischio di folgorazione in caso di contatto con componenti sotto tensione. Non immergere in acqua la valvola di sicurezza Aqua-Stop (contiene una valvola elettrica)

Durante l'allacciamento attenersi alle seguenti indicazioni

Avvertenze

- Utilizzare la lavatrice con acqua potabile fredda con un allacciamento all'acqua fredda.
- Utilizzare la lavatrice con acqua potabile fredda e calda, a una temperatura max di 60° con un allacciamento all'acqua calda.
- Non collegare la macchina a una batteria di miscelazione di un boiler depressurizzato.
- Utilizzare solamente il raccordo di carico fornito a corredo dell'apparecchio o acquistato in un negozio specializzato; non utilizzare mai raccordi usati.
- Non piegare, schiacciare, modificare o tagliare il raccordo flessibile di carico dell'acqua (la resistenza non è più garantita).
- Effettuare il serraggio dei raccordi a mano. Il serraggio effettuato con l'utilizzo di un utensile (pinza) può risultare eccessivo e danneggiare quindi il filetto.

Pressione idrica ottimale nella rete di distribuzione

minimo 100 kPa (1 bar)

massimo 1000 kPa (10 bar)

A rubinetto completamente aperto portata min. 8 l/min.

In caso di pressione idrica eccessiva applicare una valvola di riduzione della pressione.

Allacciamento all'acqua fredda/calda

Avvertenza:

- Tubo di carico dell'acqua calda rosso sul rubinetto dell'acqua calda e valvola rossa sull'apparecchio
- Tubo di carico dell'acqua fredda sul rubinetto dell'acqua fredda e valvola bianca sull'apparecchio

Allacciamento ai rubinetti dell'acqua ($\frac{3}{4}$ " = 26,4 mm)

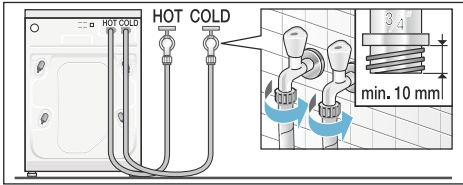

Allacciamento all'apparecchio

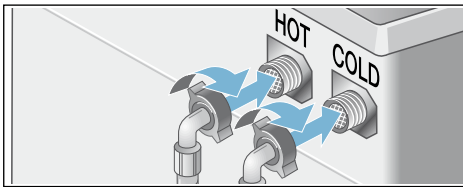

Allacciamento solo all'acqua fredda

Qualora non sia presente alcun allacciamento acqua calda, collegare soltanto il tubo di carico per l'acqua fredda. Coprire l'allacciamento dell'acqua calda e proteggerlo così dallo sporco.

Avvertenza: Aprire con cautela il rubinetto dell'acqua e controllare eventuali perdite degli allacciamenti. Il raccordo a vite è sotto pressione di acquedotto.

Allacciamento all'acqua fredda

Collegare il raccordo flessibile di carico dell'acqua al rubinetto ($\frac{3}{4}$ " = 26,4 mm) e all'apparecchio (non necessario per i modelli con Aquastop, poiché dotati di installazione fissa):

- Modello: **Standard**

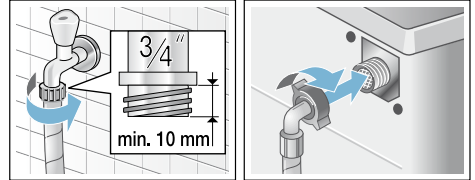

- Modello: **Aqua-Secure**

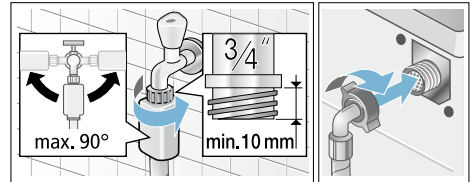

- Modello: **Aquastop**

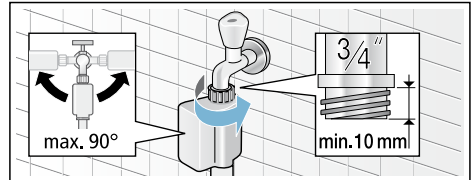

Avvertenza: Aprire con cautela il rubinetto dell'acqua e controllare eventuali perdite degli allacciamenti. Il raccordo a vite è sotto pressione di acquedotto.

Scarico dell'acqua

Attenzione!

Danni prodotti dall'acqua

Se, a causa dell'elevata pressione dell'acqua, il raccordo flessibile di scarico si sgancia, durante la fase di scarico, dal lavandino o dall'allacciamento, la conseguente perdita di acqua potrebbe causare danni.

Assicurare il raccordo flessibile di scarico per evitare che si sganci.

Avvertenza: Non piegare il tubo di scarico dell'acqua o tirarlo longitudinalmente.

È possibile posizionare il raccordo flessibile dell'acqua nel modo seguente:

■ Scarico libero in un lavandino



Avviso

Pericolo di scottature! !

Durante il lavaggio ad alte temperature, il contatto con liscivia bollente (ad es. durante la fase di scarico nel lavandino) può provocare scottature.

Non toccare la liscivia bollente.

Attenzione!

Danni all'apparecchio/danni ai tessuti

Se l'estremità del raccordo flessibile di scarico viene immersa nell'acqua di scarico, l'acqua può venire aspirata all'interno dell'apparecchio e danneggiare la macchina o i tessuti.

Assicurarsi che:

- il tappo non chiuda lo scarico del lavandino.
- l'estremità del raccordo flessibile di scarico non sia immersa nell'acqua di scarico.
- l'acqua scorra abbastanza velocemente.

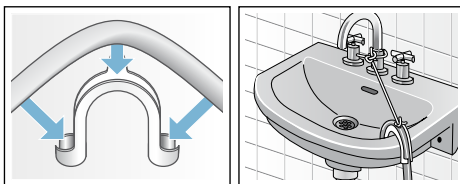

■ Scarico a sifone

Bloccare il punto di fissaggio con una fascetta stringi tubo, Ø 24-40 mm (commercio specializzato).

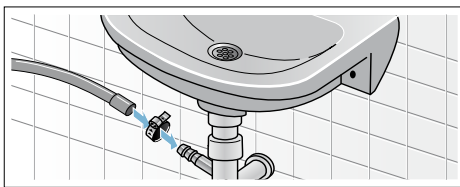

■ Raccordo di scarico a muro con manicotto in gomma oppure libero scarico nel pozzetto

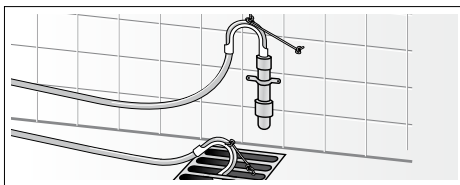

Livellamento

Livellare l'apparecchio con una livella a bolla d'aria.

Forti rumori, vibrazioni e spostamenti incontrollati dell'apparecchio, sono la conseguenza di un livellamento non corretto!

1. Con la chiave allentare i controdadi in senso orario.
2. Controllare il livellamento della lavatrice con una livella, se necessario correggerlo. Variare l'altezza mediante rotazione del piedino dell'apparecchio. Tutti i quattro piedini dell'apparecchio devono poggiare saldamente sul pavimento.
3. Stringere saldamente il controdado contro il corpo della macchina. Ciò facendo mantenere fermo il piedino per evitare lo spostamento in altezza. I controdadi di tutti i quattro piedini dell'apparecchio devono essere ben stretti contro il corpo della macchina!

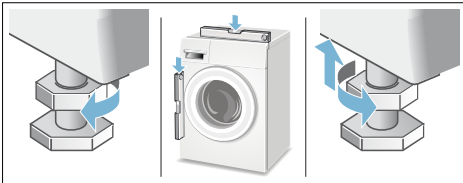

Allacciamento elettrico

Avviso **Pericolo di morte!!**

Rischio di folgorazione in caso di contatto con componenti sotto tensione.

- Non toccare mai la spina di alimentazione con le mani bagnate.
- Staccare il cavo di alimentazione sempre dalla presa e mai tirando il cavo, perchè si rischia di danneggiarlo.

- Non staccare mai la spina di alimentazione durante il funzionamento dell'apparecchio.

Rispettare le seguenti avvertenze:

Avvertenze

- la tensione di rete e l'indicazione di tensione sulla targhetta della lavatrice devono coincidere. Sulla targhetta portadati sono indicati il valore di allacciamento, nonché il necessario dispositivo di sicurezza.
- Collegare la lavatrice solo a corrente alternata, utilizzando una presa dotata di connettore di messa a terra installato a norma.
- Spina di alimentazione e presa elettrica devono essere compatibili.
- La sezione del cavo elettrico deve essere sufficiente.
- Il sistema di messa a terra deve essere installato a norma.
- Fare eseguire la sostituzione del cavo di alimentazione (se necessario) solo da un elettricista specializzato. Il cavo di alimentazione di ricambio è in vendita presso il servizio di assistenza clienti.
- Non utilizzare spine/prese multiple e prolunghie.
- Se si utilizza un interruttore differenziale, usare solo un tipo con questo simbolo . Solo questo simbolo garantisce l'osservanza delle norme oggi in vigore.
- La spina di alimentazione deve essere sempre raggiungibile.
- Non piegare, schiacciare, modificare o tagliare il cavo di alimentazione e non farlo entrare in contatto con fonti di calore.

La prima messa in funzione

Prima di lasciare la fabbrica, la lavatrice viene testata in modo approfondito. Per eliminare i residui di acqua del ciclo di prova, eseguire il primo lavaggio **senza** biancheria.

Avvertenze

■ La lavatrice **deve essere installata e collegata in modo appropriato**. Da → *Pagina 27*

■ Non mettere mai in funzione una macchina danneggiata. Informare il servizio di assistenza clienti.

1. Controllare la macchina.
2. Inserire la spina.
3. Aprire il rubinetto dell'acqua.
4. Chiudere l'oblò di carico. Non introdurre bucato!
5. Selezionare il programma Cotone e impostare la temperatura a 90 °C.
6. Aprire il cassetto del detersivo.
7. Versare circa 2 litri d' acqua nello scomparto **II**.
8. Introdurre del detersivo universale nello scomparto **II**.

Avvertenza: Evitare la formazione di schiuma utilizzando solo la metà della quantità di detersivo consigliata dal produttore. Non utilizzare detersivo per capi in lana o delicati.

9. Chiudere il cassetto del detersivo.
10. Selezionare il tasto d'avvio.
11. Alla fine del programma spegnere l'apparecchio.

La lavatrice è ora pronta per l'uso.

Trasporto

es. trasloco

Lavori di preparazione:

1. Chiudere il rubinetto dell'acqua.
2. Scaricare la pressione residua dell'acqua dal raccordo flessibile di carico.

Manutenzione - Filtro nell'alimentazione dell'acqua → *Pagina 22*

3. Scaricare la liscivia residua. Manutenzione - La pompa di scarico acqua è otturata → *Pagina 21*
4. Staccare la lavatrice dalla corrente.
5. Smontare i raccordi flessibili.

Montare i blocchi di trasporto:

1. Rimuovere le coperture e conservarle.
Se necessario usare un cacciavite.

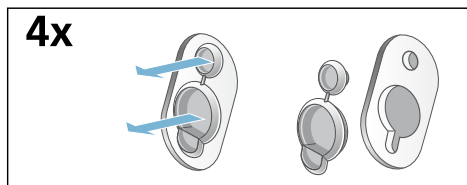

2. Inserire tutti i 4 blocchi. Fissare il cavo di alimentazione nei fermi. Inserire e stringere le viti.

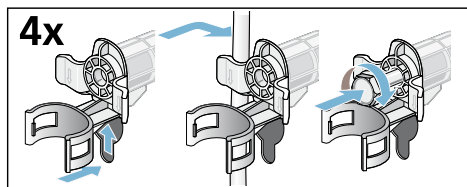

Prima della messa in funzione:

Avvertenze

- **È obbligatorio rimuovere** i blocchi di trasporto!
- Per evitare che durante il lavaggio successivo il detersivo si depositi inutilizzato nel circuito di scarico: versare circa 2 litri di acqua nello scomparto **II** e selezionare e avviare il programma Scarico acqua.

Garanzia Aqua-Stop

Solo per apparecchi dotati di Acqua-Stop

In aggiunta ai diritti previsti dalla garanzia convenzionale, derivanti dal contratto di compravendita nei confronti del venditore, e in aggiunta alla nostra garanzia sull'apparecchio, forniamo indennizzo alle seguenti condizioni:

1. Se un difetto del sistema Acqua-Stop dovesse causare danni da perdite di acqua, indennizziamo i danni di utenti privati.
2. La garanzia riferita alla responsabilità civile ha validità per l'intera durata della macchina.
3. Condizione per il diritto alla garanzia è che l'apparecchio con Acqua-Stop sia stato installato e collegato nel modo corretto e seguendo le istruzioni da noi fornite; ciò comprende anche il montaggio a regola d'arte della prolunga Acqua-Stop, se disponibile (accessorio originale).

La nostra garanzia non si estende a tubi di alimentazione o raccorderia difettosi prima del collegamento tra Aqua-Stop e il rubinetto dell'acqua.

4. In generale, durante il funzionamento non è necessario sorvegliare gli apparecchi dotati di Acqua-Stop, né metterli in sicurezza successivamente chiudendo il rubinetto dell'acqua.

Solo in caso di un'assenza prolungata dalla propria abitazione, ad es. nel caso di una vacanza di più settimane, è necessario chiudere il rubinetto dell'acqua.



Ordine di riparazione e consulenza in caso di guasti

I 800 829120 (Linea verde)

CH 0848 840 040

I dati di contatto di tutti i paesi sono reperibili nell'elenco dei centri di assistenza clienti allegato.

Robert Bosch Hausgeräte GmbH
Carl-Wery-Straße 34
81739 München, GERMANY



9000975319 (9510)