



Register your new Bosch now:  
[www.bosch-home.com/welcome](http://www.bosch-home.com/welcome)



**Абсорбатор  
Кухинjsка пара  
Кујнски аспиратор  
DWK06G6.0, DWK09G6.0**



**BOSCH**

[bg] Ръководство ..... 3  
[hr] Upute za uporabu ..... 10

[mk] Упатство за употреба ..... 17



Важни указания за безопасност.....	3
Опазване на околната среда.....	5
Пестене на енергия.....	5
Изхвърляне на определените места на отпадъчни продукти.....	5
<b>Режими на работа.....</b>	<b>6</b>
Работа с отработван въздух.....	6
Работа с циркулиращ въздух.....	6
<b>Обслужване на уреда.....</b>	<b>6</b>
Настройка на вентилатора.....	6
Допълнителен ход на вентилатора.....	6
Интензивна степен.....	6
Осветление.....	6

Почистване и обслужване.....	7
Повреда, какво да направим?.....	8
Център за обслужване на клиенти.....	9
<b>Допълнителни принадлежности работа с циркулиращ въздух.....</b>	<b>9</b>

По-нататъшна информация за продуктите, принадлежностите, резервните части и обслужването ще намерите на адрес: [www.bosch-home.com](http://www.bosch-home.com) и интернет магазина: [www.bosch-eshop.com](http://www.bosch-eshop.com)

## **⚠ Важни указания за безопасност**

Внимателно прочетете това ръководство. Само тогава можете да използвате уреда си безопасно и правилно. Ръководството за употреба и монтаж да се съхранява за по-късна употреба или за следващия собственик.

Само при качествено вграждане съгласно инструкцията за монтаж се гарантира сигурността при работа. Инсталирацията е отговорен за безупречното функциониране на мястото на поставяне.

Този уред е предназначен само за домакински нужди и битова среда. Уредът не е предназначен за работа на открито. Наблюдавайте уреда по време на работа. Производителят не отговаря за щети поради неправилна употреба или грешно обслужване.

Този уред е предназначен за използване на височина до максимум 2000 метра над морското равнище.

Този уред може да се използва от деца над 8 години и лица с намалени физически, сетивни или ментални способности или без достатъчно опит или познания, ако се контролират или инструктират по отношение на безопасната употреба на уреда от лице, отговорно за тяхната сигурност и ако са наясно с опасностите, които могат да се получат от тази употреба.

Децата не бива да си играят с уреда. Почистването и потребителската поддръжка не бива да се извършват от деца, освен ако не са над 8 години и не се контролират.

Деца под 8 години да се пазят далеч от уреда и кабела и съединителния кабел.

Проверете уреда след разопаковането. При транспортна щета не свързвайте към мрежата.

Този уред не е замислен за работа с вършен таймер или дистанционно управление.

### **Опасност от задушаване!**

Опаковъчният материал е опасен за деца. Никога не позволявайте на деца да играят с опаковъчния материал.

### **Опасно за живота!**

Обратно всмуканите газове от изгарянето могат да доведат до отравяния.

Винаги осигурявайте достатъчно свеж въздух, ако уредът се използва в режим с отработен въздух едновременно със зависима от стайния въздух печка.

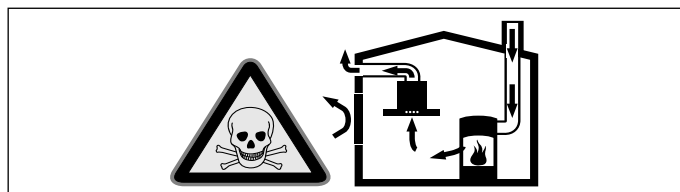

Зависимите от стайния въздух печки (напр. нагревателните уреди, работещи с газ, нафта, дърва или въглища, конвекторните нагреватели, калориферите) изтеглят въздух за изгаряне от мястото на поставяне и изкарват отработени газове през съоръжение за отработени газове (напр. димоотвод) на открито.

При включен абсорбатор се изкарва въздуха от кухнята и съседните помещения - ако няма достатъчен приток на въздух налягането се понижава. Опасните газове от комина или шахтата за вентилация се засмукват обратно в жилищните помещения.

- Ето защо винаги трябва да има достатъчно свеж въздух.
- Отворът в стената за свеж/отработен въздух не гарантира сам по себе си запазването на граничната стойност.

Безопасната работа е възможна само ако пониженото налягане в помещението на поставяне на фурната не превишава 4 Па (0,04 мбара). Това може да се постигне чрез незакриващи се отвори, напр. във вратите, прозорците, чрез отвор в стената за свеж/отработен въздух или чрез други технически мерки, които да осигурят необходимия за горенето въздух.

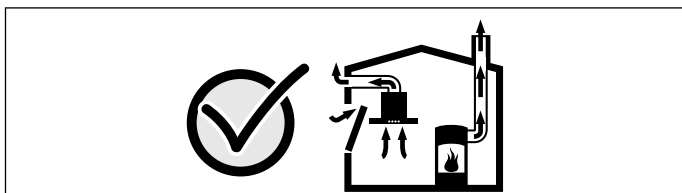

Във всеки случай се консултирайте с компетентния коминочистач, който може да оцени общата тяга на въздуха и да ви предложи подходяща мярка за проветрение.

Ако абсорбаторът се използва изключително в режим на рецикулация, работата е възможна без ограничения.

## Опасност от пожар!

- Отлаганията на мазнина във филтъра за мазнина могат да се запалят.

### **Почиствайте филтъра за мазнина най-малко веднъж на всеки 2 месеца.**

Никога не използвайте уреда без филтър за мазнина.

- Отлаганията на мазнина във филтъра за мазнина могат да се запалят. В близост до уреда никога не работете с открит пламък (напр. фламбиране). Уредът да се инсталира в близост до печка за твърдо гориво (напр. дърво или въглища), само ако е налице затворено и несвалящо се покритие. Не бива да има летящи искри.
- Горещите олио и мазнина се възпламеняват бързо. Не оставяйте никога горещите олио и мазнина без контрол. Никога не гасете пожар с вода. Изключете котлона. Внимателно задушете пламъците с капак, гасящо покритие или подобен предмет.
- Газовите котлони без поставени върху тях съдове при работа генерират голяма топлина. Поставен над тях вентилационен уред може да се повреди или да се запали. Използвайте газовите котлони само с поставени върху тях съдове.
- При едновременна работа на няколко газови котлона се генерира голяма топлина. Поставен над тях вентилационен уред може да се повреди или да се запали. Никога не използвайте едновременно два газови котлона с максимална големина на пламъка за повече от 15 минути. Голяма горелка с над 5 kW (уок) отговаря на мощността на две газови горелки.

## Опасност от изгаряне!

Достъпните части при работа стават горещи. Никога не докосвайте горещите части. Пазете децата надалеч.

## Опасност от нараняване!

- Компонентите в уреда могат да са с остри ръбове. Носете защитни ръкавици.
- Оставените върху уреда предмети могат да паднат. Не поставяйте предмети върху уреда.

## Опасност от токов удар!

- Дефектният уред може да предизвика токов удар. Никога не включвайте дефектен уред. Изтегляйте щепсела от контакта или изключвайте предпазителя от кутията с предпазители. Обадете се на центъра за обслужване на клиенти.
- Неправилният ремонт води до значителни опасности. Ремонтът и смяната на повредени свързващи кабели може да се извършват само от надлежно обучени служители на Сервиза за техническо обслужване. Ако уредът е повреден, изключете го от електрическата мрежа или изключете предпазителя от таблото с бушоните. Извикайте сервизен техник.
- Проникващата влажност може да предизвика токов удар. Не използвайте почистващ препарат под налягане или пароструйка.

## Причини за повреди

### Внимание!

Опасност от пожар поради щети от корозия. При готвене винаги включвайте уреда, за да избегнете образуването на конденз. Кондензът може да доведе до щети от корозия.

Винаги сменяйте веднага дефектните крушки, за да предотвратите претоварване на останалите крушки.

Опасност от повреждане поради проникваща влага в електрониката. Никога не почиствайте елементите за управление с мокра кърпа.

Повърхностно повреждане поради погрешно почистване. Почиствайте повърхностите от неръждаема стомана само в посоката на полиране. Не използвайте препарат за почистване на неръждаема стомана за елементите за управление.

Повърхностно повреждане поради остри или изтъкващи почистващи средства. Никога не използвайте остри или изтъкващи почистващи средства.

Опасност от повреждане поради връщане на кондензат. Каналът за отработен въздух от уреда трябва да е с лек наклон надолу (1° наклон).

## Опазване на околната среда

Вашият нов уред е особено енергийноефективен. Тук ще получите съвети за пестене на още повече енергия при работата с Вашия уред и за правилното изхвърляне на уреда.

### Пестене на енергия

- При готвене осигурете достатъчен приток на въздух, за да може абсорбаторът да работи ефективно и с ниски работни шумове.
- Настройте степента на вентилатора спрямо интензитета на изпаренията при готвене. Използвайте интензивната степен само при нужда. По-ниска степен на вентилатора означава по-малък разход на енергия.
- При интензивни изпарения при готвене изберете своевременно по-висока степен на вентилатора. Вече разпространилите се в кухнята изпарения от готвене изискват по-дълга работа на абсорбатора.
- Изключете абсорбатора, когато вече не е нужен.
- Изключете осветлението, когато вече не е нужно.
- Почиствайте или сменяйте филтъра на посочените интервали, за да увеличите ефективността на вентилацията и да предотвратите опасност от пожар.

### Изхвърляне на определените места на отпадъчни продукти

Изхвърлете опаковката на определените места за отпадъчни продукти.



Този уред е обозначен в съответствие с европейската директива 2012/19/ЕС за стари електрически и електронни уреди (waste electrical and electronic equipment - WEEE).

Тази директива регламентира валидните в рамките на ЕС правила за приемане и използване на стари уреди.

# Режими на работа

Този уред може да се използва при работа с изкарване на въздуха или с рециркулация на въздуха.

## Работа с отработван въздух



Засмуканият въздух се пречиства през филтрите за мазнина и се прекарва през тръбна система на открито.

**Указание:** Отработеният въздух не бива да се изкарва нито в намиращ се в експлоатация димоотвод, нито в отвор, който да служи за проветрение на помещенията на поставяне на печки.

- Ако отработеният въздух трябва да се откара в димоотвод, който не се използва, трябва да се даде съгласието на компетентния коминочистач.
- Ако отработеният въздух се прекарва през страничната вода, трябва да се използва телескопичен отвор в стената.

## Работа с циркулиращ въздух



Всмуквания въздух се почиства през филтри за мазнина и филтър с активен въглен и отново се вкарва в кухнята.

**Указание:** За да изкарате миризмите при работа с циркулиращ въздух, трябва да вградите филтър с активен въглен. Различните възможности за работа на уреда в режим с циркулиращ въздух можете да разберете от проспекта или от специализирания търговец. Необходимото за това допълнително оборудване ще получите от специализираната търговска мрежа, от службата обслужване на клиенти или в онлайн магазина. Номерата на допълнителните принадлежности ще откриете в края на упътването за експлоатация.

# Обслужване на уреда

Това ръководство важи за няколко варианта на уреда. Възможно е да са описани отделни признаци на оборудване, които ги няма при вашия уред.

**Указание:** При началото на готвенето включете абсорбатора и едва няколко минути след края на готвенето го изключете. Така най-ефективно се отстранява парата от кухнята.

## Обслужващ панел

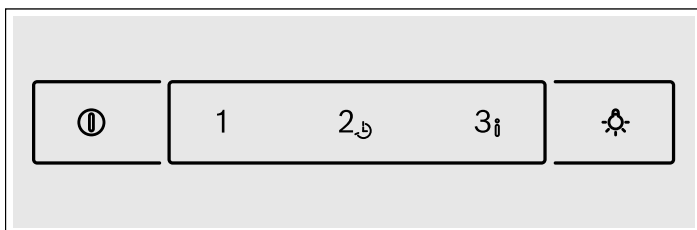

### Разяснение

ⓘ	Вентилатор Изкл
1	Вентилаторна степен 1
2	Вентилаторна степен 2
↺	Допълнителен ход на вентилатора
3	Вентилаторна степен 3
ⓘ	Интензивна степен
☼	Светлина Вкл/Изкл

## Настройка на вентилатора

**Указание:** Винаги нагласяйте силата на вентилатора спрямо актуалните дадености. При по-силно образуване на пара избирайте висока степен на вентилатора.

### Включване

Натиснете бутона 1, 2 или 3.

За потвърждаване светят бутон ⓘ и настроената степен на вентилатора.

### Изключване

Натиснете бутон ⓘ.

## Допълнителен ход на вентилатора

Допълнителният ход на вентилатора е възможен при всяка произволна степен на вентилатора.

1. Първо натиснете бутонна на желаната степен на вентилатора 1, 2 или 3.
2. За активиране на допълнителния ход на вентилатора задръжте натиснат бутон 2↺ за 2 секунди.  
За потвърждаване мигат бутон ⓘ и настроената степен на вентилатора.
3. За предварителното приключване на допълнителния ход на вентилатора натиснете бутона ⓘ.

### Указание

- Времето на допълнителен ход възлиза за всички степени на вентилатора на 30 минути. След изтичането на това време проветрението и осветлението се изключват автоматично.
- Степента на вентилатора може да се променя по време на допълнителния ход.

## Интензивна степен

При особено силни миризми и пари можете да използвате интензивната степен.

1. За активиране на интензивната степен задръжте натиснат бутон 3ⓘ за 2 секунди.  
За потвърждаване бутон ⓘ свети и бутонът 3 ⓘ мига.
2. За предварително приключване на интензивната степен натиснете бутон ⓘ.

**Указание:** Времето на работа на интензивната степен възлиза на 6 минути. След изтичането на това време уредът се включва обратно на предишната настроена степен на вентилатора.

## Осветление

Осветлението можете да включвате и изключвате независимо от проветрението.

Натиснете бутон ☼.

### Настройка на яркостта

При включване на осветлението задръжте натиснат бутон ☼ за 2 секунди. Яркостта намалява.

**Указание:** При повторно включване на осветлението отново се настройва максималната яркост.

# Почистване и обслужване

## **Опасност от изгаряне!**

Уредът се нагрява по време на работа. Преди почистване оставете уреда да се охлади.

## **Опасност от токов удар!**

Проникващата влага може да предизвика токов удар. Почиствайте уреда само с влажна кърпа. Преди почистването изтеглете щепсела или изключете предпазителя в кутията с предпазители.

## **Опасност от токов удар!**

Проникващата влажност може да предизвика токов удар. Не използвайте почистващ препарат под налягане или пароструйка.

## **Опасност от нараняване!**

Компонентите в уреда могат да са с остри ръбове. Носете защитни ръкавици.

## Препарат за миене

За да не повредите различните повърхности с погрешно почистващо средство, съблюдавайте данните в таблицата. Не използвайте

- остри или абразивни средства за измиване,
- почистващи препарати с високо съдържание на спирт,
- твърди метални гъби или гъби за чистене,
- водоструйка или пароструйка.

Преди употреба добре измивайте новите гъби.

Спазвайте всички инструкции и предупреждения, които са приложени към почистващите средства.

Зона	Препарат за миене
Неръждаема стомана	Горещ сапунен разтвор: С кърпа за миене почистете и подсушете с мека кърпа.  Почиствайте повърхностите от неръждаема стомана само в посоката на полиране.  В клиентската служба или в специализираната търговия са налице специални средства за поддръжка на неръждаема стомана. Нанесете средството за поддръжка с мека кърпа на тънък слой.
Лакирани повърхности	Горещ сапунен разтвор: С влажна кърпа за миене почистете и подсушете с мека кърпа.  Не използвайте препарат за почистване на неръждаема стомана.
Алуминий и пластмаса	Препарат за почистване на стъкло: Почистете с мека кърпа.
Стъкло	Препарат за почистване на стъкло: Почистете с мека кърпа. Не използвайте стъргалка за стъкло.
Обслужващи елементи	Горещ сапунен разтвор: С влажна кърпа за миене почистете и подсушете с мека кърпа.  Опасност от токов удар поради проникваща влага.  Опасност от повреждане на електрониката поради проникваща влага. Никога не почиствайте елементите за управление с мокра кърпа.  Не използвайте препарат за почистване на неръждаема стомана.

## Почистете металния филтър за мазнина

Това ръководство важи за няколко варианта на уреда. Възможно е да са описани отделни признаци на оборудване, които ги няма при вашия уред.

## **Опасност от пожар!**

Отлаганията на мазнина във филтъра за мазнина могат да се запалят.

**Почиствайте филтъра за мазнина най-малко веднъж на всеки 2 месеца.**

Никога не използвайте уреда без филтър за мазнина.

### Указание

- Не използвайте агресивни, съдържащи киселина или луга почистващи препарати.
- При почистване на металните филтри за мазнина почиствайте и държача на филтрите в уреда с влажна кърпа.
- Металните филтри за мазнина можете да почиствате в съдомиялна машина или на ръка.

### На ръка:

**Указание:** При упорита мръсотия можете да използвате специален разтворител за мазнина. Той може да се поръча от онлайн магазина.

- Натопете металните филтри за мазнина в горещ сапунен разтвор.
- Използвайте за почистване четка и след това добре изплакнете филтъра.
- Оставете металните филтри за мазнина да се отцедят.

### В съдомиялната машина:

**Указание:** При почистване в съдомиялна машина могат лесно да възникват оцветявания. Това няма влияние върху функционирането на металните филтри за мазнина.

- Не почиствайте силно замърсените метални филтри за мазнина заедно със съдовете.
- Поставете свободно металните филтри за мазнина в съдомиялната машина. Металните филтри за мазнина не бива да се прищипват.

## Демонтаж на металния филтър за мазнина

1. Наклонете капака на филтъра нагоре.

### Указание

- Ъгълът на отваряне на капака на филтъра е ограничен до ок. 80°. Не отваряйте повече капака на филтъра, пантите могат да се повредят.
- Капакът на филтъра се застопорява във всяка произволна позиция.

2. Извадете 2-та метални филтъра за мазнина под капака на филтъра и металния филтър за мазнина от долната страна на уреда.

Отворете заключването, наклонете напред металния филтър и го извадете от държача.

**Указание:** Мазнината може да се събере отдолу в металния филтър за мазнина. Дръжте металния филтър за мазнина водоравно, за да избегнете капване на мазнина.

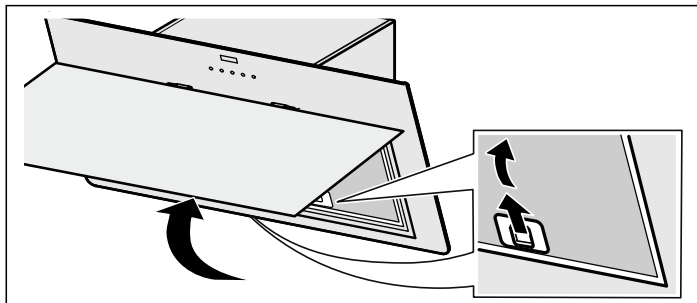

3. Почистете металния филтър за мазнина.

4. След демонтажа на филтъра почистете уреда отвътре.

5. Почистете капака на филтъра.

## Вграждане на металния филтър за мазнина

1. Поставете 2-та метални филтъра за мазнина под капака на филтъра със заключването надолу.

Поставете металния филтър за мазнина от долната страна на уреда.

2. Наклонете навътре металния филтър за мазнина и застопорете заключването.

3. Затворете капака на филтъра.

## Смяна на филтъра с активен въглен (само при работа с циркулиращ въздух)

За да се гарантира степента на изкарване на миризми, филтърът трябва да се поддържа редовно.

Филтрите с активен въглен трябва да се сменят най-малко веднъж на всеки 4 месеца.

### Указание

- Филтрите с активен въглен не са включени в доставката. Филтрите с активен въглен ще получите в специализираната търговска мрежа, в службата обслужване на клиенти или в онлайн магазина.
- Филтрите с активен въглен не могат да се почистват или да се активират повторно.

1. Демонтирайте металния филтър за мазнина, вж. горе.

2. Завъртете старите филтри с активен въглен и ги изтеглете от държача. **A**

3. Натиснете и завъртете новите филтри с активен въглен върху държача. **B**

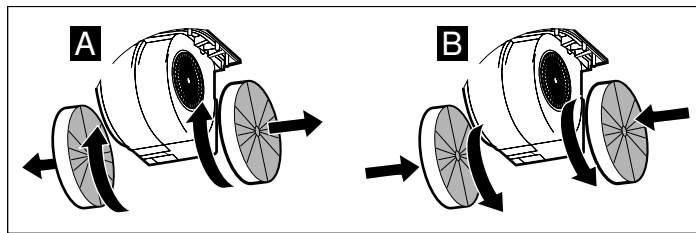

4. Вграждане на металния филтър за мазнина, вж. горе.

## Повреда, какво да направим?

Често пъти възникналите повреди могат лесно да се отстранят. Преди да се обаждате на службата обслужване на клиенти, обърнете внимание на следните указания.

### **⚠ Опасност от токов удар!**

Неправилният ремонт води до значителни опасности. Ремонтът и смяната на повредени свързващи кабели може да се извършват само от надлежно обучени служители на Сервиза за техническо обслужване. Ако уредът е повреден, изключете го от електрическата мрежа или изключете предпазителя от таблото с бушоните. Извикайте сервизен техник.

## Таблица с повредите

Повреда	Възможна причина	Решение
Уредът не функционира	Щепселът не е вкаран	Свържете уреда към електрическата мрежа
	Прекъсване на електрозахранването	Проверете дали другите кухненски уреди функционират
	Предпазителят е дефектен	Проверете в кутията с предпазители дали предпазителят за уреда е в изправност
Осветлението на бутоните не функционира.	Командният модул е дефектен.	Обадете се в службата обслужване на клиенти.
Осветлението не работи.	Крушките са дефектни.	Смяна на крушките, вж. глава „Смяна на крушките“.



## Смяна на крушките

### Опасност от токов удар!

При смяна на крушките контактите на фасунката на крушката са под напрежение. Преди смяна изтеглете щепсела или изключете предпазителя от кутията с предпазители.

**Важно!** Използвайте само лампи от същия тип и същата мощност (вж. фасунката на крушката или типовата табелка).



### Смяна на халогенните крушки

**Указание:** Халогенните крушки не бива да се докосват за стъклената част при поставянето. За поставяне на халогенни крушки използвайте чиста кърпа.

1. Внимателно отстранете с подходящ инструмент пръстена на крушката.
2. Изтеглете крушката и я сменете с крушка от същия вид.

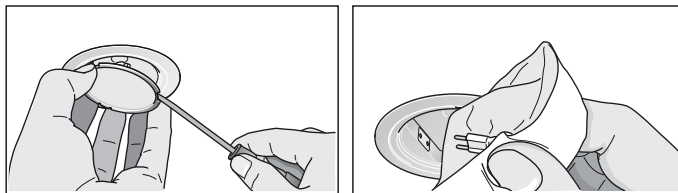

3. Поставете плафона.
4. Отново включете щепсела в контакта, респ. включете предпазителя.

Сменете крушката с друга от същия тип:

**Напрежение:** 12 V

**Мощност:** макс. 20 W

**Постамент:** G4

## Център за обслужване на клиенти

Когато уредът Ви трябва да бъде ремонтиран, нашият център за обслужване на клиенти е на разположение. Ние винаги намираме подобаващо решение, дори и да избегнем ненужното посещение на техници.

При обаждането, моля, дайте номера на изделието (Е-ном.) и номера на продукта (FD-ном.), за да можем да Ви обслужим квалифицирано. Типовата табелка с номерата ще откриете във вътрешността на уреда (за тази цел демонтирайте металния филтър за мазнина).

За да не трябва да търсите дълго при нужда, можете да впишете тук данните на Вашия уред и телефонния номер на службата обслужване на клиенти.

Е-ном.	FD-ном.
--------	---------

### Служба обслужване на клиенти

Имайте предвид, че посещението на техника от службата обслужване на клиенти в случай на погрешно обслужване няма да е безплатно дори и през периода на гаранцията.

Данните за контакт със сервизите във всички страни ще намерите в приложения списък.

Доверете се на компетентността на производителя. Така ще сте сигурни, че ремонтът ще бъде извършен от обучени сервизни техници, които разполагат с оригинални резервни части за Вашия уред.

## Допълнителни принадлежности работа с циркулиращ въздух

(не са включени в доставката)

DHZ5315

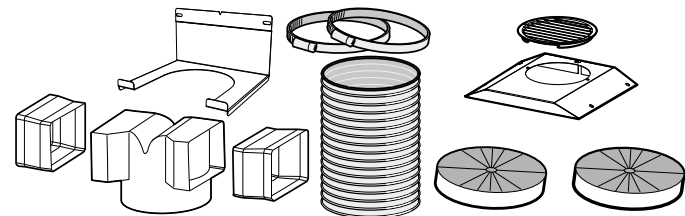

DHZ5316

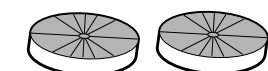

<b>Važne sigurnosne napomene</b> .....	<b>10</b>	Osvjetljenje .....	13
<b>Zaštita okoliša</b> .....	<b>12</b>	<b>Čišćenje i održavanje</b> .....	<b>14</b>
Ušteda energije .....	12	<b>Što učiniti kod smetnji?</b> .....	<b>15</b>
Ekološki prihvatljivo zbrinjavanje .....	12	<b>Servisna služba</b> .....	<b>16</b>
<b>Načini rada</b> .....	<b>13</b>	<b>Pribor za rad s optičnim zrakom</b> .....	<b>16</b>
Rad s odlaznim zrakom .....	13		
Pogon na optični zrak .....	13		
<b>Upravljanje uređajem</b> .....	<b>13</b>		
Podешavanje ventilatora .....	13		
Nastavak ventilacije .....	13		
Intenzivni stupanj .....	13		

Dotadne informacije o proizvodima, priboru, rezervnim dijelovima i servisima ćete pronaći na internet stranicama: **www.bosch-home.com** i u internet trgovini: **www.bosch-eshop.com**

## **⚠ Važne sigurnosne napomene**

Pročitajte pažljivo ovu uputu. Samo tada ćete moći sigurno i pravilno rukovati Vašim uređajem. Čuvajte upute za upotrebu i ugradnju za kasniju uporabu ili za sljedećeg vlasnika uređaja.

Sigurnost pri uporabi zajamčena je samo kod stručne ugradnje sukladno uputama za uporabu. Instalater je odgovoran za besprijekorno funkcioniranje na mjestu postavljanja.

Ovaj uređaj namijenjen je za uporabu u kućanstvima te unutar kuće. Uređaj nije primjeren za uporabu vani. Uređaj nadzirite tijekom rada. Proizvođač ne jamči za štete nastale zbog nestručne uporabe ili zbog nepravilnog rukovanja.

Ovaj uređaj predviđen je za korištenje do visine od maksimalno 2000 metara iznad morske razine.

Ovaj uređaj mogu koristiti djeca od 8 godina nadalje i osobe smanjenih tjelesnih, osjetilnih ili mentalnih sposobnosti ili osobe s nedovoljnim iskustvom ili znanjem ako su pod nadzorom osobe odgovorne za njihovu sigurnost ili ako ih je osoba uputila glede sigurnog korištenja uređaja i ako su razumjeli opasnosti koje iz toga proizlaze.

Djeca se ne smiju igrati uređajem. Djeca ne smiju čistiti i održavati uređaj ukoliko nemaju 8 godina i više i ako su pod nadzorom.

Djecu mlađu od 8 godina držite na sigurnoj udaljenosti od uređaja i priključka.

Provjerite uređaj kada ste ga raspakirali. Ne priključujte ga ako je došlo do oštećenja prilikom transporta.

Ovaj uređaj nije namijenjen za rad s vanjskim vremenskim sklopnim satom ili daljinskim upravljanjem.

### **Opasnost od gušenja!**

Ambalažni materijal opasan je za djecu. Djeci nikada ne dopustite igranje s ambalažnim materijalom.

### **Opasnost po život!**

Usisani plinovi koji izgaraju mogu uzrokovati otrovanja.

Uvijek se pobrinite za dostatan dovod zraka ukoliko se uređaj koristi u radu s odlaznim zrakom i s grijalima na plamen koja ovisi o zraku iz prostorije.

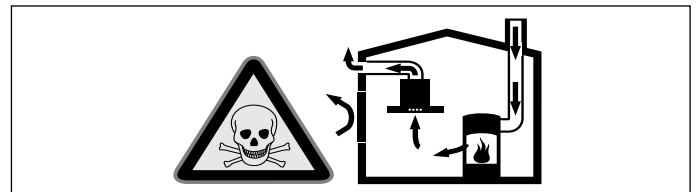

Grijala na plamen koja ovisi o zraku iz prostorije (npr. plinska grijala, grijala na ulje i drva ili ugljen, protočni grijači vode, uređaji za pripremu tople vode) troše zrak za sagorijevanje iz prostorije u kojoj je postavljen uređaj i odvođe dimne plinove kroz dimovodne uređaje (npr. dimnjak) na otvoreno.

Kada se ovi uređaji koriste u kombinaciji s napom, iz kuhinje i susjednih prostorija izvlači se sobni zrak a da pritom dovod zraka nije dovoljan, te tako nastaje podtlak. Otrovnih plinova iz dimnjaka ili odvodnog okna usisavaju se natrag u stambeni prostor.

- Stoga se uvijek treba pobrinuti za dostatan dovod zraka.
- Samo jedan dovodno-odvodni zidni otvor za zrak ne jamči poštivanje graničnih vrijednosti.

Bezopasna uporaba je moguća samo ako u prostoriji u kojoj je postavljeno grijalo na plamen podtlak ne prekoračuje 4 Pa (0,04 mbar). To se može postići ako zrak potreban za sagorijevanje može protjecati kroz otvore koji se ne mogu zatvoriti, kao npr. u vratima, prozorima te kroz otvore povezane sa zidnim otvorom za dovod/odvod zraka ili putem nekih drugih tehničkih mjera.

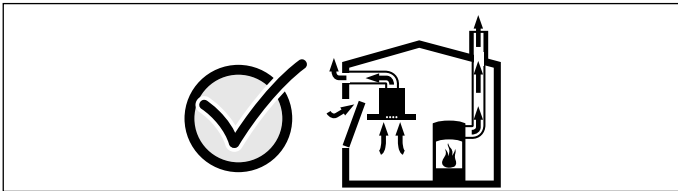

U svakom se slučaju posavjetujte s nadležnim dimnjačarom koji može ocijeniti mogućnosti prozračivanja čitave kuće te vam dati predložiti odgovarajuće mjere za prozračivanje.

Ukoliko se napa koristi isključivo za rad s optočnim zrakom, rad uređaja moguć je bez ograničenja.

## Opasnost od požara!

- Naslage masnoća na filtru za masnoću bi se mogle zapaliti.

### Filtar za masnoću čistite najmanje svaka 2 mjeseca.

Uređaj nikada ne koristite bez filtra za masnoću.

- Naslage masnoća na filtru za masnoću bi se mogle zapaliti. U blizini uređaja nikada ne radite s otvorenim plamenom (npr. flambiranje). Uređaj postavljajte u blizini grijala na kruta goriva (npr. drva ili ugljen) samo kada je na njima zatvoreni otvor koji se ne može skinuti. Iskre ne smiju letjeti.
- Vruće ulje i masti mogu se brzo zapaliti. Ne ostavljajte vruće ulje i masti bez nadzora. Nikada ne gasite vatru vodom. Isključite kuhalo. Ugasite pažljivo vatru poklopcem, dekom za gašenje požara ili sličnim.
- Plinska kuhališta na kojima nije postavljeno posuđe za kuhanje razvijaju veliku vrućinu. Uređaj za prozračivanje koji je postavljen iznad plinskog kuhala može se oštetiti ili zapaliti. Plinska kuhališta koristite samo kada je na njima postavljeno posuđe.
- Kod istovremenog rada više plinskih kuhališta razvija se velika vrućina. Uređaj za prozračivanje koji je postavljen iznad plinskog kuhala može se oštetiti ili zapaliti. Nikada istovremeno ne koristite dva plinska kuhala s velikim plamenom duže od 15 minuta. Veliki plamenik s više od 5kW (wok) odgovara snazi dvaju plinskih plamenika.

## Opasnost od opekline!

Dostupni dijelovi postaju vrući tijekom upotrebe. Nikada ne dirajte vruće dijelove. Djecu držite na sigurnoj udaljenosti.

## Opasnost od ozljede!

- Sastavni dijelovi unutar uređaja mogu biti oštih rubova. Nosite zaštitne rukavice.
- Predmeti koje ste postavili na uređaj bi mogli ispasti. Ne stavljajte predmete na uređaj.

## Opasnost od strujnog udara!

- Neispravni uređaj može uzrokovati strujni udar. Nikada ne uključujte neispravni uređaj. Izvucite mrežni utikač ili isključite osigurač u ormariću s osiguračima. Nazovite servis.
- Nestručni popravci su opasni. Popravke i zamjenu neispravnih spojnih kabela smije izvršavati samo osoblje tehničkog servisa s propisnom obukom. Ako je uređaj u kvaru, iskopčajte ga iz utičnice ili izvadite osigurač iz kutije s osiguračima. Nazovite tehnički servis.
- Prodor vlage može izazvati strujni udar. Ne smiju se koristiti visokotlačni uređaji za čišćenje ili uređaji za čišćenje parom.

## Uzroci šteta

### Oprez!

Opasnost od oštećenja uslijed korozijskih oštećenja. Uređaj kod kuhanja uvijek uključite kako biste spriječili stvaranje kondenzata. Kondenzat može uzrokovati oštećenja od korozije.

Neispravnu žarulju odmah izmijenite kako biste spriječili preopterećenje ostalih žarulja.

Opasnost od ozljeda zbog vlage koja je prodrla u elektroniku. Upravljačke elemente nikada ne čistite vlažnom krpom.

Oštećenje površine zbog neprimjerenog čišćenja. Površine od oplemenjenog čelika uvijek čistite u smjeru kako su brušene. Za čišćenje upravljačkih elemenata nemojte koristiti sredstvo za čišćenje oplemenjenog čelika.

Oštećenja površine zbog oštih ili nagrizajućih sredstva za čišćenje. Nikada ne upotrebljavajte oštra i nagrizajuća sredstva za čišćenje.

Opasnost od oštećenja uslijed povrata kondenzata. Kanal za odlazni zrak instalirajte s blagim padom iz uređaja (nagib od 1°).

## Zaštita okoliša

Vaš novi uređaj je posebno energetski učinkovit. Ovdje ćete naći savjete kako možete uštediti još više energije prilikom korištenja uređaja i kako ćete ispravno zbrinuti stari uređaj.

### Ušteda energije

- Prilikom kuhanja pobrinite se da ima dovoljno dolaznog zraka kako bi kuhinjska napa mogla učinkovito raditi i proizvoditi manje buke prilikom rada.
- Stupanj ventilatora prilagodite intenzitetu kuhinjske pare. Intenzivni stupanj koristite samo po potrebi. Na nižem stupanju ventilatora je i manja potrošnja energije.
- U slučaju intenzivne kuhinjske pare odaberite viši stupanj ventilatora. Kuhinjska para koja je već nastala u kuhinji nužno produljuje rad kuhinjske nape.
- Kuhinjsku napu isključite ako vam više nije potrebna.
- Isključite osvjetljenje ako vam više nije potrebno.
- Filtre očistite odnosno zamijenite u navedenim vremenskim razmacima kako biste povećali učinkovitost ventilacije i izbjegli opasnost od požara.

### Ekološki prihvatljivo zbrinjavanje

Ambalažu zbrinite na ekološki prihvatljiv način.



Ovaj je uređaj označen u skladu s europskom smjernicom 2012/19/EU o otpadnim električnim i elektronskim uređajima (waste electrical and electronic equipment - WEEE).

Smjernica određuje okvir za povratak i zbrinjavanje otpadnih uređaja valjan u cijeloj Europskoj Uniji.

# Načini rada

Ovaj uređaj možete koristiti u načinu rada s odlaznim ili optočnim zrakom.

## Rad s odlaznim zrakom



Usisani zrak čisti se prolaskom kroz filter za masnoću te se kroz cjevovod odvodi na otvoreno.

**Napomena:** Odlazni zrak ne smije se ispuštati u dimnjak za odvod dima ili ispušnih plinova koji se koriste niti u otvore koji služe za prozračivanje prostorija u kojima su postavljena grijala na plamen.

- Ukoliko se odlazni zrak odvodi u dimnjak za odvod dima ili ispušnih plinova koji nisu u radu, u tom slučaju valja pribaviti suglasnost nadležnog dimnjačara.
- Ukoliko se odlazni zrak odvodi kroz vanjski zid, tada valja koristiti teleskopski zidni otvor.

## Pogon na optočni zrak



Usisani zrak čisti se prolaskom kroz filter za masnoću i filter s aktivnim ugljenom te se ponovno dovodi u kuhinju.

**Napomena:** Kako biste smanjili mirise pri radu s optočnim zrakom morate ugraditi filter s aktivnim ugljenom. Različite mogućnosti za rad uređaja s optočnim zrakom ćete pronaći u prospektu ili se raspitajte kod Vašeg specijaliziranog trgovca. Potreban pribor pronaći ćete u specijaliziranoj trgovini, u servisu ili u Online trgovini. Brojeve dodatnog pribora pronaći ćete na kraju korisničkog priručnika.

# Upravljanje uređajem

Ove upute vrijede za različite varijante uređaja. Moguće je da su navedene i neke karakteristike opreme koje se ne tiču Vašeg uređaja.

**Napomena:** Uključite napu kada započnete kuhati te je isključite tek nekoliko minuta nakon kraja kuhanja. Tako ćete na najučinkovitiji način ukloniti paru od kuhanja.

## Upravljačka ploča

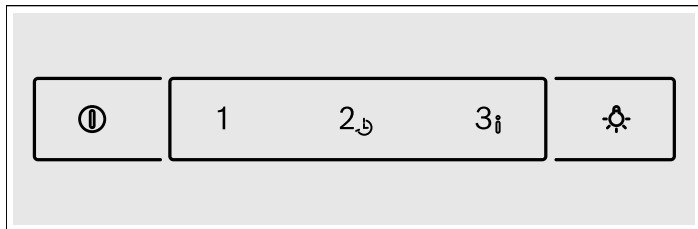

### Objašnjenje

ⓘ	Ventilator isklj
1	Stupanj ventilatora 1
2	Stupanj ventilatora 2
↶	Nastavak ventilacije
3	Stupanj ventilatora 3
ⓘ	Intenzivni stupanj
💡	Svjetlo uklj/isklj

## Podešavanje ventilatora

**Napomena:** Prilagodite stupanj prozračivanja trenutnim okolnostima. Kod jakih para odaberite jači stupanj prozračivanja.

### Uključivanje

Pritisnite tipke 1, 2 ili 3.

Za potvrdu svijetli tipka ⓘ i podešeni stupanj ventilatora.

### Isključivanje

Pritisnite tipku ⓘ.

## Nastavak ventilacije

Nastavak ventilacije je moguć kod svakog stupnja ventilacije.

1. Prvo pritisnite tipku za željeni stupanj ventilatora 1, 2 ili 3.
2. Za aktiviranje nastavka ventilacije pritisnite i držite tipku ↶ u trajanju od 2 sekunde.  
Za potvrdu treperi tipka ⓘ i podešeni stupanj ventilatora.
3. Ako želite prije zaustaviti nastavak ventilacije, pritisnite tipku ⓘ.

### Napomene

- Vrijeme nastavka ventilacije iznosi 30 minuta za sve stupnjeve ventilacije. Nakon isteka tog vremena ventilator i svjetlo se automatski isključuju.
- Stupanj ventilatora možete promijeniti za vrijeme ventilacije u nastavku.

## Intenzivni stupanj

Prilikom posebno jakih mirisa ili para možete koristiti intenzivni stupanj.

1. Za aktiviranje intenzivnog stupnja pritisnite i držite tipku ⓘ u trajanju od 2 sekunde.  
Za potvrdu svijetli tipka ⓘ a tipka ⓘ treperi.
2. Ako želite prije zaustaviti intenzivni stupanj, pritisnite tipku ⓘ.

**Napomena:** Trajanje intenzivnog stupnja iznosi 6 minuta. Nakon isteka tog vremena uređaj se vraća na prethodno podešeni stupanj ventilacije.

## Osvjetljenje

Osvjetljenje možete uključiti i isključiti neovisno o prozračivanju. Pritisnite tipku 💡.

### Podešavanje jačine svjetla

Kada želite uključiti svjetlo, pritisnite i držite tipku 💡 u trajanju od 2 sekunde. Jačina svjetla se smanjuje.

**Napomena:** Kada ponovno želite uključiti svjetlo, podešena je ponovno maksimalna jačina svjetla.

# Čišćenje i održavanje

## ⚠ Opasnost od opeklina!

Uređaj je vruć dok radi. Prije čišćenja ostavite da se uređaj ohladi.

## ⚠ Opasnost od strujnog udara!

Prodrla vlaga može uzrokovati strujni udar. Uređaj čistite samo s vlažnom mekom krpom. Prije čišćenja izvucite mrežni utikač ili isključite osigurač u ormariću s osiguračima.

## ⚠ Opasnost od strujnog udara!

Prodor vlage može izazvati strujni udar. Ne smiju se koristiti visokotlačni uređaji za čišćenje ili uređaji za čišćenje parom.

## ⚠ Opasnost od ozljede!

Sastavni dijelovi unutar uređaja mogu biti oštih rubova. Nosite zaštitne rukavice.

## Sredstva za čišćenje

Kako se različite površine ne bi oštetile krivim sredstvom za čišćenje, pridržavajte se uputa u tablici. Ne koristite

- oštra ili abrazivna sredstva za čišćenje,
- sredstva za čišćenje s velikim udjelom alkohola,
- tvrde jastučice za ribanje ili spužve za čišćenje,
- niti visokotlačni ili parni čistač.

Nove spužve prije uporabe temeljito isperite.

Poštujte sve upute i upozorenja koja su priložena sredstvima za čišćenje.

Područje	Sredstva za čišćenje
Plemeniti čelik	Vruća sapunica: Očistite spužvicom i obrišite mekom krpom.  Površine od oplemenjenog čelika uvijek čistite u smjeru kako su brušene.  Kod servisne službe ili u specijaliziranoj trgovini mogu se nabaviti posebna sredstva za čišćenje plemenitog čelika. Sredstvo za njegu nanosite mekom krpom u tankom sloju.
Lakirane površine	Vruća sapunica: Očistite vlažnom spužvicom i obrišite mekom krpom.  Ne koristite sredstvo za čišćenje plemenitog čelika.
Aluminij i plastika	Sredstvo za čišćenje stakla: Čistite mekom krpom.
Staklo	Sredstvo za čišćenje stakla: Čistite mekom krpom. Ne koristite strugač za staklo.
Upravljački elementi	Vruća sapunica: Očistite vlažnom spužvicom i obrišite mekom krpom.  Opasnost od električnog udara zbog prodiranja vlage.  Opasnost od oštećenja elektronike zbog prodiranja vlage. Upravljačke elemente nikada ne čistite vlažnom krpom.  Ne koristite sredstvo za čišćenje plemenitog čelika.

## Čišćenje metalnog filtra za masnoću

Ove upute vrijede za različite varijante uređaja. Moguće je da su navedene i neke karakteristike opreme koje se ne tiču Vašeg uređaja.

## ⚠ Opasnost od požara!

Naslage masnoća na filteru za masnoću bi se mogle zapaliti.

**Filter za masnoću čistite najmanje svaka 2 mjeseca.**

Uređaj nikada ne koristite bez filtra za masnoću.

### Napomene

- Ne koristite agresivna, kisela ili lužnata sredstva za čišćenje.
- Kod čišćenja metalnog filtra za masnoću očistite i držače metalnog filtra za masnoću na uređaju vlažnom krpom.
- Metalni filter za masnoću možete oprati u perilici posuđa ili ručno.

### Ručno:

**Napomena:** Kod tvrdokorne prljavštine možete koristiti specijalno sredstvo za otapanje masnoća. Možete ga naručiti u online trgovini.

- Metalni filter za masnoću omekšajte u vrućoj sapunici .
- Za čišćenje koristite četku te filtre zatim dobro isperite.
- Metalni filter za masnoću ostavite da se ocijedi.

### U perilici za suđe:

**Napomena:** Kod čišćenja u perilici za suđe mogu nastati blage promjene boje. To ne utječe na funkciju metalnog filtra za masnoću.

- Jako zaprljani metalni filter za masnoću ne čistite zajedno s posuđem.
- Metalni filter za masnoću možete bez problema oprati u perilici posuđa. Metalni filteri za masnoću ne smiju se priklještit.

## Demontaža metalnog filtra

1. Poklopac filtra preklonite prema gore.

### Napomene

- Poklopac filtra može se otvoriti pod kutem do otprilike 80°. Ukoliko ga otvorite pod većim kutem, šarke bi se mogle oštetiti.
- Poklopac filtra se zakoči u svakom položaju.

2. Izvadite 2 metalna filtra za masnoću ispod poklopca filtra i metalni filter za masnoću na donjoj strani uređaja. Otvorite zasun, metalni filter preklonite prema dolje i izvadite iz kućišta.

**Napomena:** Masnoća se može nakupiti dolje u metalnom filteru. Metalni filter za masnoću držite vodoravno kako biste spriječili kapanje masnoće.

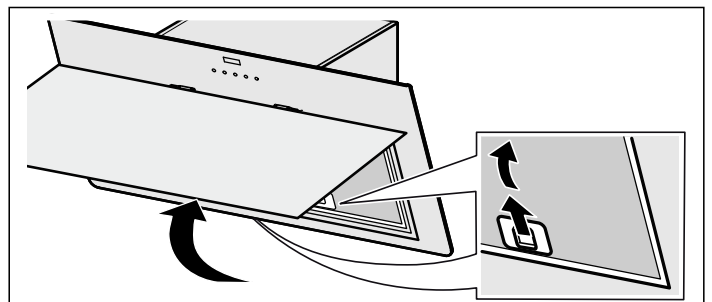

3. Očistite metalni filter za masnoću.
4. Nakon demontaže filtra uređaj očistite iznutra.
5. Očistite poklopac filtra.

## Ugradnja metalnog filtra

1. Umetnite 2 metalna filtra za masnoću ispod poklopca filtra sa zasunom prema dolje.  
Umetnite metalni filter za masnoću na donjoj strani uređaja.
2. Metalni filter za masnoću preklopite prema unutra i uglavite zasun.
3. Zatvorite poklopac filtra.

## Mijenjanje filtra s aktivnim ugljenom (samo kod pogona na optočni zrak)

Redovito održavajte filter kako bi se mirisi mogli filtrirati.

Filtere s aktivnim ugljenom zamijenite svaka 4 mjeseca.

### Napomene

- Filtri s aktivnim ugljenom nisu uključeni u opsegu isporuke.  
Filtere s aktivnim ugljenom pronaći ćete u specijaliziranoj trgovini, kod servisne službe ili u Online trgovini.
- Filtere s aktivnim ugljenom ne možete čistiti ili ponovno uključiti.

1. Demontaža metalnog filtra za masnoću, vidi gore.
2. Odvrtite stare filtre s aktivnim ugljenom i izvadite iz kućišta. **A**
3. Nove filtre s aktivnim ugljenom utisnite u kućište i zavrtite ih. **B**

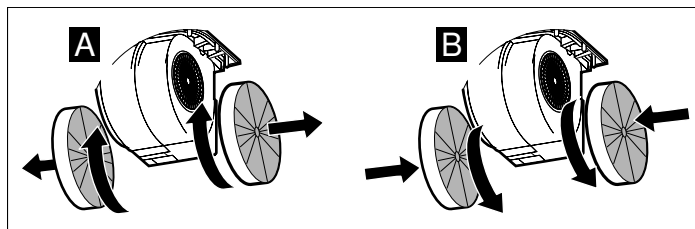

4. Ugradnja metalnog filtra, vidi gore.

## Što učiniti kod smetnji?

Često možete sami jednostavno otkloniti nastale smetnje. Prije nego što nazovete servis, molimo obratite pozornost na slijedeće napomene.

### ⚠ Opasnost od električnog udara!

Nestručni popravci su opasni. Popravke i zamjenu neispravnih spojnih kabela smije izvršavati samo osoblje tehničkog servisa s propisnom obukom. Ako je uređaj u kvaru, iskopčajte ga iz utičnice ili izvadite osigurač iz kutije s osiguračima. Nazovite tehnički servis.

### Tablica smetnji

Smetnja	Mogući uzrok	Rješenje
Uređaj ne funkcionira	Utičač nije umetnut	Priključite uređaj na strujnu mrežu
	Nestanak struje	Provjerite rade li drugi kuhinjski uređaji
	Osigurač je u kvaru	U ormariću s osiguračima provjerite je li osigurač za uređaj ispravan.
Osvjetljenje tipki ne radi.	Upravljačka jedinica je neispravna.	Nazovite servisnu službu.
Osvjetljenje ne funkcionira.	Žarulje su neispravne.	Za izmjenu žarulja vidi poglavlje "Izmjena žarulja".

## Izmjena žarulja

### ⚠ Opasnost od strujnog udara!

Kod izmjene žarulja su kontakti grla žarulje pod naponom. Prije izmjene izvucite mrežni utikač ili isključite osigurač u ormariću s osiguračima.

**Važno!** Koristite samo rasvjetno sredstvo istog tipa i snage (vidi grlo žarulje ili tipsku pločicu).



## Izmjena halogenih žarulja

**Napomena:** Halogene žarulje se kod umetanja ne smiju dodirivati za stakleni dio. Za umetanje halogene žarulje koristite čistu krpu.

1. Prsten žarulje oprezno izvadite pomoću primjerenog alata.
2. Izvucite žarulju i zamijenite je istim tipom žarulje.

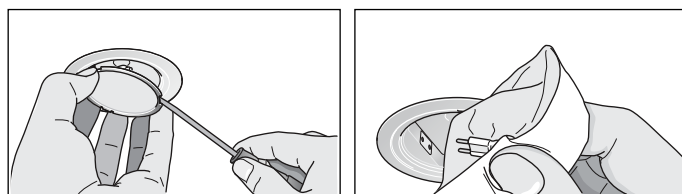

3. Postavite pokrov žarulje.
4. Ponovno umetnite mrežni utikač odn. ponovno uključite osigurač.

Žarulju zamijenite istim tipom žarulje:

**Napon:** 12 V

**Snaga:** max. 20 W

**Podnožak:** G4

## Servisna služba

Ako je vašem uređaju potreban popravak na usluzi vam stoji naš servis. Uvijek pronalazimo odgovarajuće rješenje, pa i da spriječimo nepotrebne intervencije naših tehničara.

Kada pozivate servis, molimo navedite broj proizvoda (E-br.) i tvornički broj (FD-br.) kako bi Vas mogli stručno savjetovati. Tipsku pločicu s brojem ćete pronaći u unutrašnjosti uređaja (za to demontirajte metalni filter za masnoću).

Kako u slučaju potrebe ne biste trebali predugo tražiti, ovdje možete unijeti podatke Vašeg uređaja i telefonski broj servisa.

E-br.	FD-br.
Servisna služba ☎	

Molimo uzmite u obzir da posjet servisnog tehničara u slučaju neispravnog rukovanja čak i tijekom garancijskog perioda nije besplatan.

Podatke za vezu za sve zemlje ćete naći u priloženom popisu službi održavanja.

Imajte povjerenja u kompetentnost proizvođača. Tako ćete biti sigurni da će popravak izvršiti obučeni serviseri koji raspolažu originalnim rezervnim dijelovima za vaš uređaj

## Pribor za rad s optočnim zrakom

(nije uključeno u opsegu isporuke)

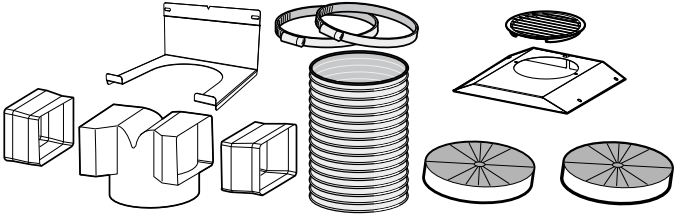
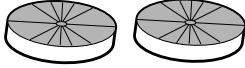
DHZ5315

DHZ5316



<b>Важни сигурносни напомени</b> .....	<b>17</b>
<b>Заштита на животна средина</b> .....	<b>19</b>
Штедење енергија .....	19
Отстранување согласно прописите за животна средина .....	19
<b>Начини на работа</b> .....	<b>19</b>
Издувен режим .....	19
Режим на циркулација на воздух .....	19
<b>Ракување со уредот</b> .....	<b>20</b>
Поставување на вентилаторот .....	20
Продолжување на работата на вентилаторот .....	20
Интензивен степен .....	20

Осветлување .....	20
<b>Чистење и одржување</b> .....	<b>20</b>
<b>Пречки, што да се стори?</b> .....	<b>22</b>
<b>Сервисна служба</b> .....	<b>23</b>
<b>Опрема за режим на циркулација на воздух</b> .....	<b>23</b>

Останати информации за производителите, опремата, резервните делови и сервис ќе најдете на интернет: [www.bosch-home.com](http://www.bosch-home.com) и Online-продажба: [www.bosch-eshop.com](http://www.bosch-eshop.com)

## **⚠ Важни сигурносни напомени**

Внимателно прочитајте го ова упатство. Само тогаш ќе може безбедно и правилно да го употребувате Вашиот уред. Зачувајте го упатството за употреба и монтажа за подоцнежна употреба или за следниот корисник.

Само со стручна монтажа согласно упатството за монтажа е загарантирана безбедноста при употреба на уредот. Инсталатерот е одговорен за беспрекорно функционирање на местото на поставување.

Овој уред е наменет само за приватните домаќинства и домашна околина. Уредот не е наменет за употреба во надворешен простор. Надгледувајте го уредот за време на работата. Производителот не е одговорен за штетите поради непрописна или погрешна употреба.

Овој уред е наменет за користење на висина до максимум 2000 метри над морското ниво.

Овој уред може да го користат деца над 8 години и лица со намалени физички, сензорни или ментални способности или лица без искуство и знаење, доколку тоа го прават под надзор, или им биле дадени упатства како безбедно да го користат уредот и ги разбираат опасностите поврзани со него.

Децата не смеат да си играат со уредот. Децата не смеат да го чистат и одржуваат уредот, освен оние, кои имаат над 8 години или се постари и се под надзор.

Децата помали од 8 години држете ги подалеку од уредот и струјниот кабел.

Откако ќе го отпакувате уредот, проверете ја неговата состојба. Доколку има штети настанати при транспортот, не го приклучувајте.

Овој уред не е предвиден за употреба со надворешен автоматски тајмер или далечински управувач.

### **Опасност од задушување!**

Материјалот за пакување е опасен за децата. Не ги оставајте децата да си играат со материјалот за пакување.

### **Опасност по живот!**

Вшмуканите согорени гасови може да доведат до труење.

Секогаш погрижете се за доволен довод на воздух, доколку го користите уредот во издувен режим истовремено со уред за ложење и користи воздух од просторијата каде е поставен.

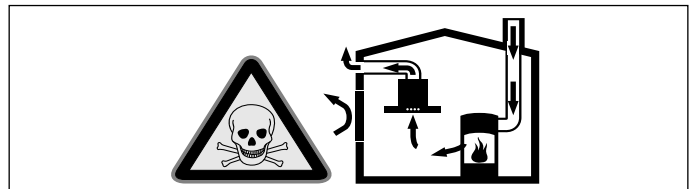

Уреди за ложење што користат воздух од просторијата каде се поставени (на пр. уреди кои работат на гас, масло, дрва или јаглен, проточни бојлери, бојлери) влечат воздух за согорување од просторијата каде се поставени и издувните гасови ги одведуваат низ уред за издувни гасови (на пр. камин) надвор.

Доколку е вклучен аспираторот, се влече воздухот од кујната и околните простории - без доволно воздух се создава потпритисок. Отровните гасови од каминот или отворот на аспираторот ќе се вшмукаат повторно во станбените простории.

- Затоа мора да се погрижите за доволен довод на воздух.
- Сидна кутија за довод/одвод на воздух не гарантира придржување до граничните вредности.

Безопасната употреба е возможна, само доколку потпритисокот во просторијата каде е поставен уредот за ложење нема да пречекори 4 паскали (0,04 mbar). Ова може да се постигне, доколку потребниот воздух за согорување може да се надополни од отворите кои не може да се затворат, на пр. врати, прозорци, поврзани со ѕидни кутии за довод/одвод на воздух или пореди други технички мерки.

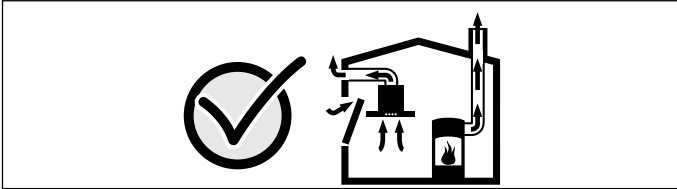

За секој случај, советувајте се кај надлежната оџачарска служба, која може да ја процени вентилацијата и да преземе соодветни мерки за проветрување.

Доколку аспираторот се постави исклучиво во циркулационен режим, возможна е работа без ограничување.

### **Опасност од пожар!**

- Наталожената маснотија во филтерот за маснотија може да се запали.

#### **Чистете го филтерот за маснотии на секои 2 месеци .**

Не го користете уредот никогаш без филтерот за маснотии.

- Наталожената маснотија во филтерот за маснотија може да се запали. Во близина на уредот не работете со отворен пламен (на пр. фламбирање). Инсталирајте го уредот само во близина на уреди за ложење со цврсто гориво (на пр. дрво или јаглен), доколку нема затворен поклопец кој не се вади. Не смее да има летање на искри.
- Врелото масло и маснотија за кратко време може да се запалат. Не ги оставајте врелото масло и маснотии да се загреваат без надзор. Оганот не го гасете со вода. Исклучете ја ринглата. Внимателно изгасете го пламенот со капак, прекривка за гасење пожар или слично.
- Ринглите на гас без поставен сад за готвење создаваат многу топлина за време на работата. Уредот за вентилација над нив може да се оштети или да се запали. Ринглите на гас користете ги само со поставен сад за готвење.

- При истовремена употреба на повеќе рингли на гас може да се создаде многу топлина. Уредот за вентилација над нив може да се оштети или да се запали. Не користете две рингли на гас истовремено со голем пламен подолго од 15 минути. Големiot пламеник со повеќе од 5 kW (вок-пламеник) одговара на јачина на два пламеника на гас.

### **Опасност од изгореници!**

За време на работата пристапните делови стануваат жешки. Не ги допирајте жешките делови. Држете ги децата подалеку.

### **Опасност од повреда!**

- Составените делови во уредот може да бидат со остри рабови. Носете заштитни ракавици.
- Предметите поставени на уредот може да испаднат. Не поставувајте предмети на уредот.

### **Опасност од струен удар!**

- Дефектниот уред може да предизвика струен удар. Не го приклучувајте уредот доколку има дефект. Извлечете го струјниот кабел или осигурувачот од кутијата со осигурувачи. Повикајте ја сервисната служба.
- Несоодветните поправки се опасни. Поправките и замената на дефектните кабли можат да се вршат само од лица кои се вработени во Сервисот за техничка помош и кои се соодветно обучени. Доколку уредот се расипе, исклучете го од струја или пак исклучете го осигурачот во кутијата со осигурачи. Известете го Сервисот за техничка поддршка.
- Влагата што навлегла може да предизвика струен удар. Не користете средство за чистење под висок притисок или на пара.

### **Причини за оштетувања**

#### **Внимание!**

Опасност од оштетување поради штети настанати од корозија. Секогаш при готвење вклучувајте го уредот, за да избегнете создавање на кондензирана вода. Кондензираната вода може да доведе до штети и создавање на корозија.

Веднаш заменете ги дефектните сијалички, за да спречите преоптоварување на другите сијалички.

Опасност од оштетување поради навлезената влага во електрониката. Не ги чистете контролните елементи со мокра крпа.

Оштетување на површините поради погрешно чистење. Челичните површини чистете ги само во правец на линиите. Не користете средство за чистење челик за контролните елементи.

Оштетување на површината поради остри или средства за чистење што тријат. Не користете остри или средства за чистење што тријат.

Опасност од оштетување поради штети настанати од враќање на корозија. Издувниот канал инсталирајте го со мал пад (1° пад).

# Заштита на животна средина

Вашиот нов уред е особено економичен. Овде ќе добиете совети, како можете да заштедите уште повеќе енергија додека го користите уредот и како правилно да го отстраните уредот.

## Штедење енергија

- За време на готвењето обезбедете доволен довод на воздух, за да може аспираторот да работи ефикасно и со мала бучава.
- Прилагодете го степенот на вентилација на интензитетот на пареата од готвењето. Поставувајте интензивен степен само по потреба. Доколку поставите помал степен на вентилација ќе ја намалите потрошувачката на енергија.
- При интензивна пареа од готвењето навреме изберете повисок степен на вентилација. Доколку пареата од готвењето е веќе раширена низ кујната, потребна е подолготрајна работа на аспираторот.
- Исклучете го аспираторот, доколку не го употребувате повеќе.
- Исклучете го осветлувањето, доколку не Ви е веќе потребно.
- Чистете го одн. заменете го филтерот во наведените интервали, за да ја зголемите ефикасноста на вентилацијата и да избегнете опасност од пожар.

## Отстранување согласно прописите за животна средина

Амбалажата отстранете ја согласно прописите за животна средина.



Овој апарат е означен според европскиот пропис 2012/19/E3 за електро и електронски апарати (waste electrical and electronic equipment – WEEE).



Прописот ја дава рамката за враќање и искористување на старите апарати, важечко ширум Европа.

# Начини на работа

Овој уред може да го поставите во издувен или циркулационен погон.

## Издувен режим



Вшмуканиот воздух ќе се исчисти низ филтерот за маснотии и ќе се испушти надвор преку цевниот систем.

**Напомена:** Издувниот воздух не смее да се испушта во активираан оџак за чад или гасови или отвор кој служи за проветрување на простории каде се поставени уреди за ложење.

- Доколку издувниот воздух се насочи во оџак за чад или гас кој не е активиран, мора да се добие согласност од оџачарската служба.
- Доколку издувниот воздух се спроведе низ надворешен ѕид, треба да се употреби ѕидна вентилација.

## Режим на циркулација на воздух



Вшмуканиот воздух ќе се исчисти низ филтерот за маснотии и филтерот со активен јаглен и повторно ќе се врати во кујната.

**Напомена:** За да се апсорбира миризбата при режимот на циркулација на воздухот, мора да монтирате активен карбонски филтер. Проверете во проспекот или прашајте го вашиот специјализиран трговец во врска со различните можности за примена на режимот на циркулација на уредот. Потребната опрема може да ја добиете во специјализираните продавници или во онлајн-продавницата. Броевите на опремата ќе ги најдете на крајот од упатството за употреба.

# Ракување со уредот

Ова упатство важи за повеќе варијанти на уреди. Возможно е, поединечните опишани ознаки на опремата, да ги нема на вашиот уред.

**Напомена:** Вклучете го аспираторот на почетокот на готвењето и потоа исклучете го неколку минути по крајот на готвењето. На тој начин, најефикасно ќе се отстрани миризбата од готвењето.

## Контролно поле

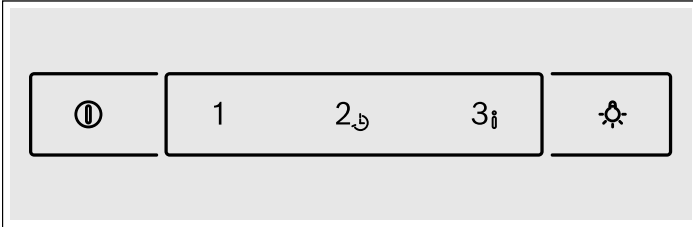

## Објаснување

ⓘ	Вентилаторот е исклучен
1	Степен на вентилација 1
2	Степен на вентилација 2
↻	Продолжување на работата на вентилаторот
3	Степен на вентилација 3
i	Интензивен степен
☼	Светло вклучено/исклучено

## Поставување на вентилаторот

**Напомена:** Секогаш прилагодувајте ја јачината на вентилаторот на моменталните околности. При силно создавање на пареа, изберете повисок степен на вентилација.

### Вклучување

Притиснете го копчето 1, 2 или 3.

Како потврда светат копчето ⓘ и поставениот степен на вентилација.

### Исклучување

Притиснете го копчето ⓘ.

## Продолжување на работата на вентилаторот

Времето на запирање на вентилаторот е можно во било кој степен на вентилација.

1. Најпрво притиснете на копчето на саканиот степен на вентилација 1, 2 или 3.
2. За да го активирате времето на запирање на вентилаторот, држете го притиснато копчето 2↻ 2 секунди.  
Како потврда трепкаат копчето ⓘ и поставениот степен на вентилација.
3. За предвремено завршување на работата на вентилаторот, притиснете го копчето ⓘ.

### Напомени

- Времето на запирање на сите степени на вентилација изнесува 30 минути. По истекот на ова време, вентилацијата и осветлувањето автоматски се исклучуваат.
- Степенот на вентилација може да се промени и за време на запирањето на вентилаторот.

## Интензивен степен

Кај особено јака миризба и пареа, може да го користите интензивниот степен.

1. За да го активирате интензивниот степен, држете го притиснато копчето 3i 2 секунди.  
Како потврда, свети копчето ⓘ и копчето 3i трепка.
2. За предвремено завршување на интензивниот степен, притиснете го копчето ⓘ.

**Напомена:** Времето на користење на интензивниот степен изнесува 6 минути. По истекот на ова време, уредот се враќа на претходно поставениот степен на вентилација.

## Осветлување

Осветлувањето може да го вклучувате и исклучувате независно од вентилацијата.

Притиснете го копчето ☼.

### Поставување на осветленоста

При вклучување на осветлувањето, држете го притиснато копчето ☼ 2 секунди. Осветленоста се намалува.

**Напомена:** Откако одново ќе го вклучите осветлувањето, повторно се поставува максимална осветленост.

# Чистење и одржување

## ⚠ Опасност од опекотини!

Уредот станува жежок за време на користењето. Пред чистењето, оставете го уредот да се олади.

## ⚠ Опасност од струен удар!

Навлезената влага може да предизвика струен удар. Уредот исчистете го само со влажна крпа. Пред чистењето, извлечете го струјниот приклучок или исклучете го осигурувачот во кутијата со осигурувачи.

## ⚠ Опасност од струен удар!

Влагата што навлегла може да предизвика струен удар. Не користете средство за чистење под висок притисок или на пареа.

## ⚠ Опасност од повреда!

Составените делови во уредот може да бидат со остри рабови. Носете заштитни ракавици.

## Средство за чистење

За да не се оштетат различните површини со погрешно средство за чистење, внимавајте на податоците во табелата. Не користете

- остри или абразивни средства за чистење,
- средства за чистење со голем процент на алкохол,
- тврди абразивни сунѓери и сунѓери за чистење,
- средства за чистење под висок притисок или на пареа.

Пред употребата, темелно измијте ги новите сунѓерести крпи.

Внимавајте на сите упатства и предупредувања, приложени на средствата за чистење.

Поле	Средство за чистење
Челик	<p>Врел раствор за чистење: Исчистете со крпа за миење и исушете со мека крпа.</p> <p>Челичните површини чистете ги само во правец на линиите.</p> <p>Во сервисната служба или во специјализираните продавници може да најдете средства за нега на челик. Средството за нега нанесете го со мека крпа во тенок слој.</p>
Лакирани површини	<p>Врел раствор за плакнење: Исчистете со влажна крпа за миење и исушете со мека крпа.</p> <p>Не користете средство за чистење на челик.</p>
Алуминиум и пластика	<p>Средство за чистење на стакло: Исчистете со мека крпа.</p>
Стакло	<p>Средство за чистење на стакло: Исчистете со мека крпа. Не користете стругач за стакло.</p>
Контролни елементи	<p>Врел раствор за плакнење: Исчистете со влажна крпа за миење и исушете со мека крпа.</p> <p>Опасност од струен удар поради навлезена влага.</p> <p>Опасност од оштетување на електрониката поради навлезена влага. Никогаш не ги чистете контролните елементисо мокра крпа.</p> <p>Не користете средство за чистење на челик.</p>

## Чистење на металниот филтер за маснотии

Ова упатство важи за повеќе варијанти на уреди. Возможно е, поединечните опишани ознаки на опремата, да ги нема на вашиот уред.

### Опасност од пожар!

Наталожената маснотија во филтерот за маснотија може да се запали.

### Чистете го филтерот за маснотии на секои 2 месеци .

Не го користете уредот никогаш без филтерот за маснотии.

#### Напомени

- Не користете агресивни средства за чистење или средства што содржат киселини и алкален раствор.
- При чистење на металниот филтер за маснотии, исчистете ги и држачите на металниот филтер во уредот со влажна крпа.
- Металниот филтер за маснотии може да го исчистите во машината за миење садови или рачно.

#### Рачно:

**Напомена:** При тврдокорни нечистотии, море да употребите специјален растворач за маснотии. Може да се нарача преку онјалн продавницата.

- Потопете го металниот филтер за маснотии во врела промивка.
- За чистење употребете четка и добро исплакнете го филтерот.
- Оставете го металниот филтер за маснотии да се исуши.

#### Во машината за перење садови:

**Напомена:** При чистење во машината за миење садови, може да се појави мала промена во бојата. Ова нема никакво влијание на функцијата на металниот филтер за маснотии.

- Доколку металниот филтер за маснотии е многу извалкан, не го чистете заедно со садовите.
- Исплакнете го металниот филтер за маснотии пред да го ставите во машината за миење садови. Металниот филтер за маснотии не смее да се заглавува.

## Демонтажа на металниот филтер за маснотии

1. Отворете го поклопецот на филтерот нагоре.

#### Напомени

- Аголот на отворање на филтерот е ограничен на 80°. Не го отворајте поклопецот на филтерот повеќе од дозволеното, шарките може да се оштетат.
- Фиксирајте го поклопецот на филтерот во саканата позиција.

2. Извадете ги двата метални филтри за маснотии под поклопецот на филтерот и металниот филтер на долната страна на уредот.

Отворете го механизмот за заклучување, преклопете го металниот филтер нанапред и извадете го од држачот.

**Напомена:** Маснотијата може да се насобере долу во металниот филтер за маснотии. Држете го металниот филтер за маснотии хоризонтално, за да го избегнете искапувањето на маснотија.

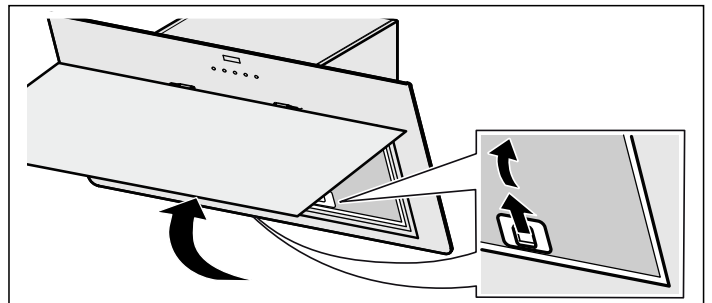

3. Исчистете го металниот филтер за маснотии.

4. По демонтажата на филтерот, исчистете ја внатрешноста на уредот.

5. Исчистете го поклопецот на филтерот.

## Монтажа на металниот филтер за маснотии

1. Поставете ги двата метални филтри за маснотии под поклопецот на филтерот со механизмот за заклучување надолу.

Вметнете го металниот филтер за маснотии на долната страна на уредот.

2. Склопете го металниот филтер за маснотии навнатре и оставете да се вклопи механизмот за заклучување.

3. Затворете го поклопецот на филтерот.

## Филтер со активен јаглен (само при режим со циркулација на воздух)

За да се обезбеди ефикасност при одвојувањето на мириси, филтерот мора редовно да се сервисира.

Филтрите со активен јаглен мора да се менуваат на секои 4 месеци.

### Напомени

- Филтрите со активен јаглен не се содржани во обемот на испорака. Филтрите со активен јаглен може да ги добиете во специјализираните продавници или во онлајн-продавницата.
- Филтрите со активен јаглен не може да се исчистат или одново да се активираат.

1. Демонтажа на металниот филтер за маснотии, видете погоре.
2. Свртете го стариот филтер со активен јаглен и извадете го од држачот. **A**
3. Вметнете го новиот филтер со активен јаглен на држачот, притиснете го и завртете. **B**

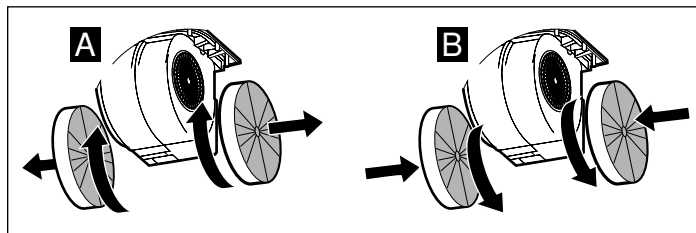

4. Монтажа на металниот филтер за маснотии, видете погоре.

## Пречки, што да се стори?

Често пати, може сами да ги отстраните пречките. Пред да ја повикате сервисната служба, внимавајте на следните напомени.

### **⚠ Опасност од електрични празнења!**

Несоодветните поправки се опасни. Поправките и замената на дефектните кабли можат да се вршат само од лица кои се вработени во Сервисот за техничка помош и кои се соодветно обучени. Доколку уредот се расипе, исклучете го од струја или пак исклучете го осигурачот во кутијата со осигурачи. Известете го Сервисот за техничка поддршка.

### Табела на пречки

Дефект	Можна причина	Решение
Уредот не функционира	Приклучокот не е вклучен	Приклучување на уредот на струјна мрежа
	Прекин на електричната енергија	Проверете дали функционираат другите кујнски уреди
	Осигурувачот е дефектен	Проверете во кутијата со осигурувачи, дали осигурувачот за уредот е во ред
Осветлувањето на копчињата не функционира.	Контролната единица е дефектна.	Повикајте ја сервисната служба.
Осветлувањето не функционира.	Сијаличките се дефектни.	Променете ги сијаличките, погледнете во поглавјето "менување на сијаличките".

### Менување на сијаличката

#### **⚠ Опасност од струен удар!**

При менување на сијаличките, контактите на фасонките се под напон. Пред менувањето, извлекете го струјниот приклучок или исклучете го осигурувачот во кутијата со осигурувачи.

**Важно!** Користете само осветлување од ист тип и со иста јачина (погледнете на фасонката на сијалицата или на спецификационата плочка).



HSG/C/UB-20-12-G4

### Менување на халогенските сијалички

**Напомена:** За време на местењето, халогенските сијалички не смее да ги допирате на стаклената крушка. За да ги ставите халогенските сијалички, употребете чиста крпа.

1. Извадете го внимателно прстенот од сијаличката со соодветен алат.
2. Одвртете ја сијаличката и заменета ја со ист вид на сијаличка.

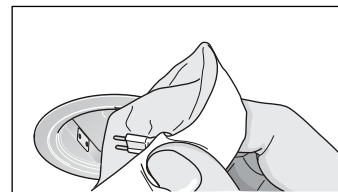
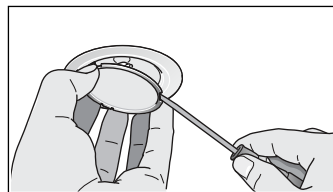

3. Поставете го поклопецот на сијаличката.
4. Ставете го струјниот приклучок одн. повторно вклучете го осигурувачот.

Сијаличката заменета ја со ист вид на сијаличка:

**Напон:** 12 V

**Јачина:** макс. 20 W

**Грло:** G4

## Сервисна служба

Доколку Вашиот апарат мора да се поправи, за тоа е тука нашата сервисна служба. Секогаш ќе најдеме соодветно решение, за да ги избегнете непотребните посети на техничарот.

При повици, ве молиме секогаш наведете го бројот на производ и сервискиот број, за да можеме стручно да ве советуваме. Спецификационата плочка со броеви ќе ја најдете во внатрешноста на уредот (притоа демантирајте го металниот филтер за маснотии).

За да не мора долго да барате кога ќе ви бидат потребни, податоците за вашиот уред и телефонскиот број од сервисната служба, може да ги запишете овде.

Број на производот

Сериски број

Сервисна служба ☎

Внимавајте, посетата на техничар од сервисната служба во случај на погрешна употреба и за време на гаранцијата не е бесплатна.

Барльы елдер бойынша контакт мЛліметтері сервистік ызмет ыосымшасында берілген.

Верувајте во компетентноста на производителот. Така можете да бидете сигурни, дека поправката ќе ја извршат обучени техничари за сервисирање, кои се снабдени со оригинални резервни делови за Вашите уреди за домаќинство.

## Опрема за режим на циркулација на воздухот

(не е вклучено во обемот на испорака)

DHZ5315

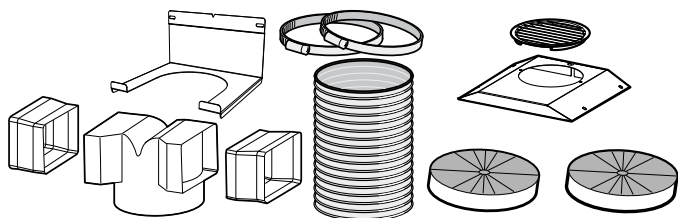

DHZ5316

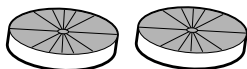



**Robert Bosch Hausgeräte GmbH**

Carl-Wery-Straße 34

81739 München

Germany

**[www.bosch-home.com](http://www.bosch-home.com)**



9000974530

960812