



# 目录

<b>安全指南</b>	安全注意事项 .....	2
<b>产品介绍</b>	产品特点 .....	4
	废弃冰箱处理 .....	5
	各部件名称 .....	6
	搬运和放置 .....	7
	机器及安装尺寸 .....	8
	电器联接 .....	9
	产品标准 .....	9
<b>使用</b>	使用前的准备 .....	10
	门上操作面板 .....	10
	开机及温度调节 .....	12
	功能的使用 .....	13
	冷藏室 .....	17
	冷冻室 .....	18
<b>清洁与维护</b>	除霜 .....	20
	清洁 .....	20
	节能要点 .....	20
	其它事项 .....	20
<b>非故障现象及特殊现象的分析与排除</b>	非故障现象 .....	21
	特殊现象的分析与排除 .....	22
<b>产品保修指南</b>	友情提示 .....	23
	保修说明 .....	23
	服务保障措施 .....	23

### 安全注意事项

- 务必使用单独的、带可靠接地线的三芯电源插座。
- 请不要用水直接冲洗冰箱，也不要潮湿处或可能与水接触的地方安装冰箱，否则会有触电危险。
- 冰箱应放置在电源插头容易接触的地方，这样发生事故时可以快速切断电源。
- 如果电源软线损坏，为避免危险，必须由我公司或其维修部或类似的专职人员来更换。
- 不要用湿布清洗插头，不要用湿手接触电源线。
- 在维修、清洁或更换冰箱内部照明灯之前，必须先拔下电源插头，否则会有触电危险。
- 严禁私自拆卸或维修冰箱，以防意外发生。
- 拔电源插头时，不要直接拉拔电源线，以防拉断。应紧抓电源插头将其从插座中直接拔出。
- 在无人监管的情况下，儿童或其他相关使用行为能力有障碍的人不要使用本电冰箱。
- 确保儿童不要随意玩耍本冰箱，防止小孩钻入冰箱内；另外不要让任何人爬、坐、站或依在冰箱上，也不要将儿童挂在门上；这些动作可能会损坏电冰箱，甚至使其翻倒，造成严重的人身伤害。
- **危险**—禁止将易燃、易爆物品如酒精、汽油等放在冰箱中，以防爆炸和火灾。
- **危险**—玻璃瓶或玻璃容器不能放在冷冻室或冷藏室风道系统出风口，否则会导致炸裂和人身伤害。
- 勿用湿手触摸冷冻室内的食品或金属容器，否则，易因低温而造成冻伤。
- 不要在冷冻室内存放瓶装或罐装液体。

- 本冰箱为家用无霜冷藏冷冻箱，仅用于食物的存储及食品的冷冻，不适用于对温度有严格要求的物品（如疫苗、菌种及化学试剂等）。
  - 不要在冰箱的顶部放置不稳定的物品及有水的容器，以免掉下伤人或溢水导致漏电。
  - 切勿在冰箱周围喷洒易燃气体，以免引起火灾。
  - 冰箱断电后，至少保持间隔十分钟，才能再次接通电源，以防因连续启动而损坏压缩机。
  - 必须确保冰箱底部通风顺畅。
  - 冰箱废弃不用时，请卸掉冰箱门封条，以免小孩进入玩耍，发生意外。
  - 在销毁冰箱之前，不要损坏冰箱内部的制冷管路。
  - 本产品属于无霜冰箱，您无需手动进行除霜，冰箱会自动除霜。
  - 冰箱内不要塞得太满，否则，开门时物品可能会滚出，并导致人身伤害。
-  **警告** – 禁止损坏制冷管路。管路中的制冷剂若溅入眼睛，会造成严重伤害。万一发生此类事件，应立即清洗眼睛并到医院就诊。
-  **警告** – 保持通风装置打开，在器具外壳或在嵌入式结构里，清理障碍物。
-  **警告** – 除了本公司推荐使用的类型外，不得在器具的食品储藏室使用电器。不得在冰箱顶部和周围放置和使用微波炉、电饭锅、稳压器等带有电磁感应的电器。

### 产品特点

#### ■ 无霜型冰箱

冷藏室和冷冻室自动除霜。冷藏室和冷冻室内分别配有变速冷却风扇，使冰箱内温度快速下降，保持温度均匀。

#### ■ 双循环制冷系统

冷藏室和冷冻室具有独立的制冷系统。

#### ■ 智能精确温控，保鲜更长久

运用微电脑控制系统，对冷藏室和冷冻室的温度分别设定、控制和显示，温度控制更精确，保鲜更长久。

#### ■ 速冷功能，快速便捷

速冷功能，令冷藏室温度迅速降低，保鲜效果更好，冰镇饮料更轻松。

#### ■ 速冻功能，强力保鲜

速冻功能，能使食品在最短时间内冻至  $-18^{\circ}\text{C}$  以下，保鲜更科学。

#### ■ LED显示和触摸式按键

LED 显示屏分别显示冷藏室和冷冻室的设定温度及功能状态。采用触摸式按键，寿命长久，容易清洁，外观鲜明，一目了然，操作方便。

#### ■ 宽气候带设计

适应的气候类型跨越亚温带至亚热带，部分型号还适应热带气候，具体请参见铭牌。

#### ■ R600a制冷剂，环保先锋

制冷剂 R600a 和发泡剂均为碳氢化合物，不会破坏臭氧层，也不会产生温室效应。

#### ■ 钢化玻璃，安全可靠

钢化玻璃搁盘安全美观，承重能力强，经久耐用，可前后抽动。

#### ■ 导轨抽屜

滚珠式导轨抽屜，推拉灵活，使用方便。

#### ■ 可拆卸门封条，清洗便利

特制可拆卸门封条，寿命长，吸附力强，清洗方便。

#### ■ 智能变速风扇

箱内风扇的开启具有智能变速功能，电脑根据不同的环温和系统的需要自动控制风扇的运行。

### ■ 静音技术

采用一系列降噪技术，最大限度降低噪音。

### ■ 报警系统

#### • 超温报警

当冷冻室内温度高于报警温度时，电脑系统会自动报警提醒用户。

#### • 开门报警

当开门时间过长，电脑系统会自动报警提醒用户关门。

## 废弃冰箱处理

### ■ 包装物处理信息

冰箱包装是为了在运输过程中防止冰箱损坏，所有包装材料都是环保型可再生材料，请从环保角度将这些包装物通过环保的方式处理。请咨询当地的销售商或从当地的有关部门了解处理方法。

### ■ 旧冰箱处理

旧冰箱并非毫无价值，可以通过再生循环利用回收有价值的原材料。

#### 警告！

请让小孩远离包装物，折叠的纸箱或塑料薄膜会有导致窒息的危险。

#### 警告！

不再使用的机器应依下列步骤处理：

1. 拔出电源插头，
2. 切断电源电线并连同电源插头一起废弃，
3. 将门体卸掉，并拆下门封条，以防止孩童被关入机器内！
4. 不要拿出层架和容器，以便防止孩童爬入机器内！
5. 请勿让孩童用旧机器玩耍，有窒息危险！

**警告！**冰箱含有可燃的制冷剂和发泡层材料，制冷剂和发泡层材料应交给有资质的回收公司处理，并确保在处理前制冷管路和发泡箱体不被破坏。

# 产品介绍

## 各部件名称

本手册中所有图解均为示意图，某些特征和装置也许与您的冰箱型号不完全一致，具体结构及配置请以产品为准。  
\* 表示非所有型号。

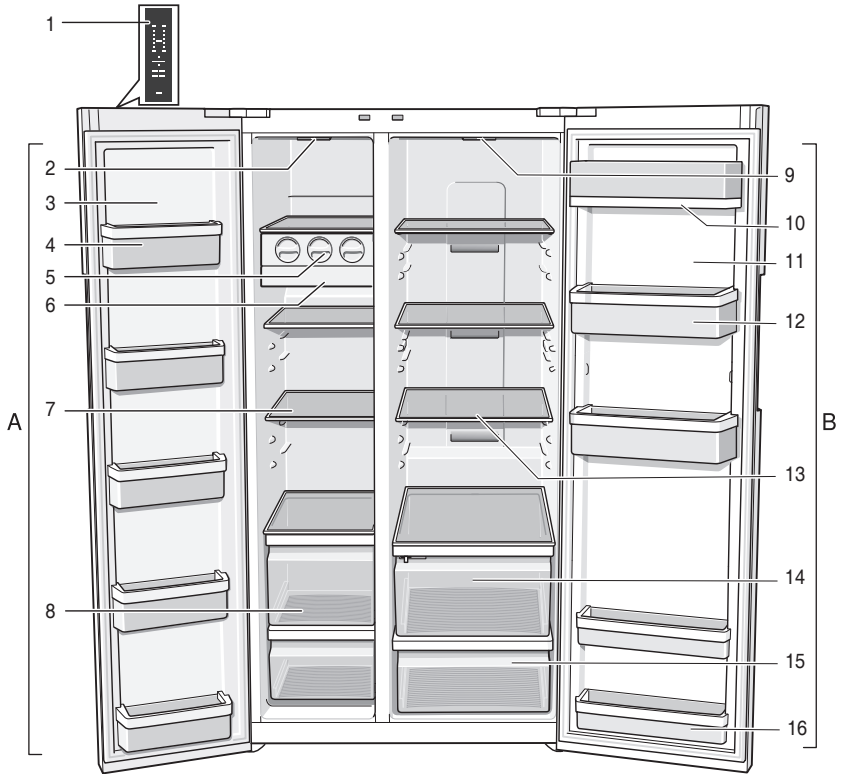

A 冷冻室

B 冷藏室

1 门上操作面板

2 冷冻室照明灯

3 冷冻室门

4 冷冻室瓶架

5 旋转制冰盒

6 储冰盒

7 冷冻室玻璃搁盘

8 冷冻室抽屉

9 冷藏室照明灯

10 冷藏室奶酪盒

11 冷藏室门

12 冷藏室大瓶架

13 冷藏室玻璃搁盘

14 果蔬盒(控制湿气)

15 果蔬盒

16 冷藏室小瓶架

## 搬运和放置

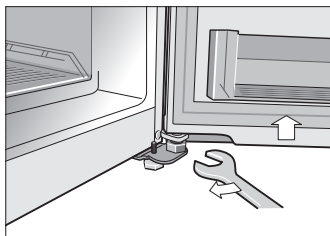
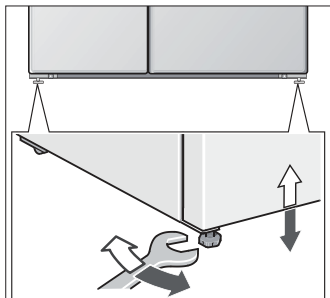
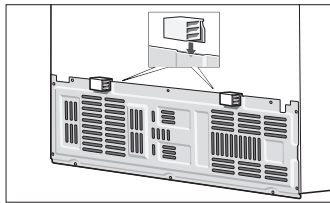
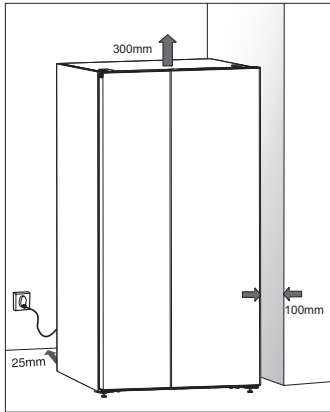

### 搬运

- 不可抓着门或门把手来搬运冰箱，应从底部抬起冰箱。
- 不宜将冰箱横抬或倒置。

### 放置

- 冰箱应放置在干燥通风的房间。为了减小振动，选择一处清洁、水平、坚固的地面放置冰箱，且冰箱的顶部保留 300mm 以上和两侧 100mm 以上的空间。若冰箱放置在角落处或凹处，为确保门能够自由开启，则要选择能够使冰箱门具有足够空间打开的位置放置冰箱（请参见机器及安装尺寸）。
- 必须确保冰箱底部通风顺畅并不得有阻碍物。
- 不要覆盖或堵塞冰箱背部的压缩机挡板上的通风格栅。避免靠近热源或阳光直接照射。
- 图中的限位块可用来限定挡板与墙壁之间的距离（25mm），为了使冰箱背部保持适当的空气流通，应把限位块卡在压缩机挡板上沿的两处凸出位置。

### 调整塑料底脚

- 放置冰箱时，请务必用扳手调节前面两个塑料底脚至适当高度。
- 冰箱必须保持垂直、平稳状态。务必使塑料底脚和后轮与地面接触牢靠（减小振动和噪音）。

移动冰箱时，请先按逆时针方向调节塑料底脚，底脚离开地面后，再从冰箱的正面或背面推动冰箱。

### 调整左右门高度

如果冰箱门不是处于同一水平高度，请按以下说明调节：

- 使用扳手调节略矮的一侧冰箱门下方的螺母，顺时针方向调节，门会向上移动（不可逆时针调节）。
- 可调节范围约 3 毫米。

# 产品介绍

## 机器及安装尺寸

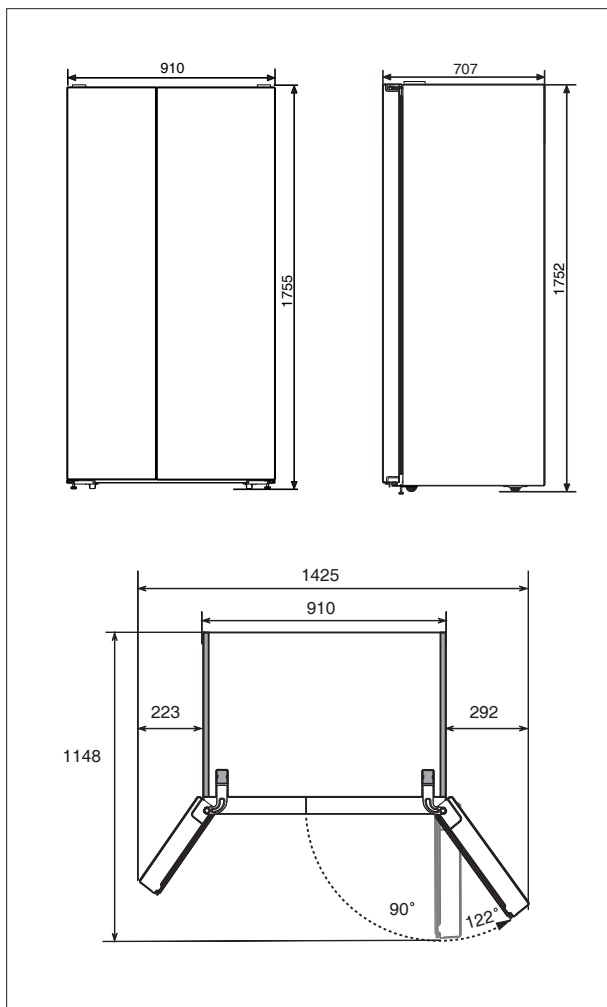



## 产品介绍

### 电器联接

- 冰箱的额定电压为交流 220V，额定频率为 50Hz，允许电压波动范围为 187V~242V。
- 为确保使用安全，插座及其连接电线必须能承受 10A 或以上的电流。

### 产品标准

该系列冰箱执行如下标准：

- GB 4706.1  
《家用和类似用途电器的安全 第一部分：通用要求》
- GB 4706.13  
《家用和类似用途电器的安全：制冷器具、冰淇淋机和制冰机的特殊要求》
- GB 12021.2  
《家用电冰箱耗电量限定值及能源效率等级》
- JB/T 7244  
《食品冷柜》

## 使用前的准备

- 拆除所有包装，包括冰箱底部的泡沫垫及箱内固定附件用的泡沫垫和胶带。
- 按照装箱单清点随机附件和资料。
- 参照搬运和放置中的相关内容将冰箱摆放到合适的位置。
- 按照清洁中相关的内容清洗冰箱的外部 and 内部。
- 在接通电源前，应让冰箱静置 30 分钟以上。

## 门上操作面板

门上的操作面板为 LED 显示屏。

当您操作触摸键时，相应的选项即被激活。以下具体说明各键及其功能：

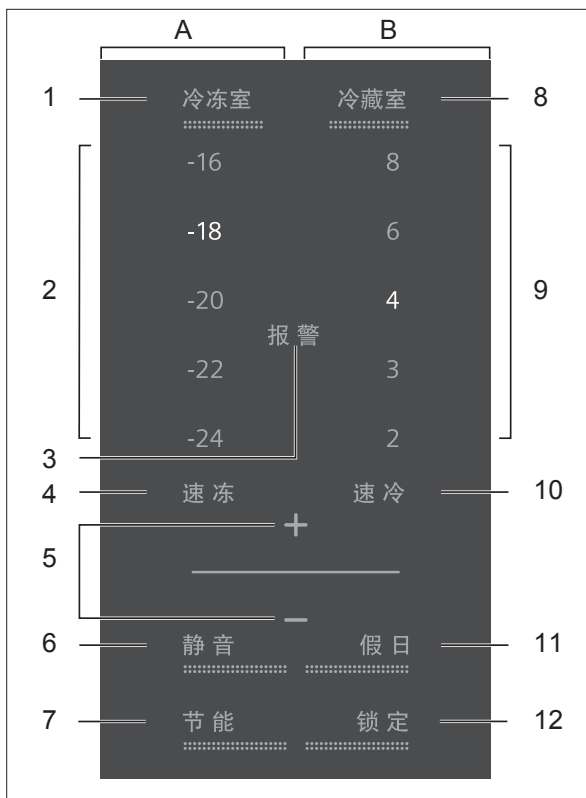

## A 冷冻室

## B 冷藏室

### 1 冷冻室设定键

触摸冷冻设定键，冷冻室字符点亮，冷冻室温度设定激活。

### 2 冷冻室设定选项

冷冻室可设定的温度选项。

### 3 报警键

显示报警或解除报警信号。

### 4 速冻设定选项

当速冻字符点亮时，表示速冻功能正在运行。

### 5 温度调节键

触摸“+/-”键调节冷藏室或冷冻室温度。

### 6 静音

开启或关闭静音模式。

### 7 节能

开启或关闭节能模式。

### 8 冷藏室设定键

触摸冷藏设定键，冷藏室字符点亮，冷藏室温度设定激活。

### 9 冷藏室设定选项

冷藏室可设定的温度选项。

### 10 速冷键

当速冷字符点亮时，表示速冷功能正在运行。

### 11 假日

开启或关闭假日模式。

### 12 锁定

开启或关闭操作面板锁定。

## 开机及温度调节

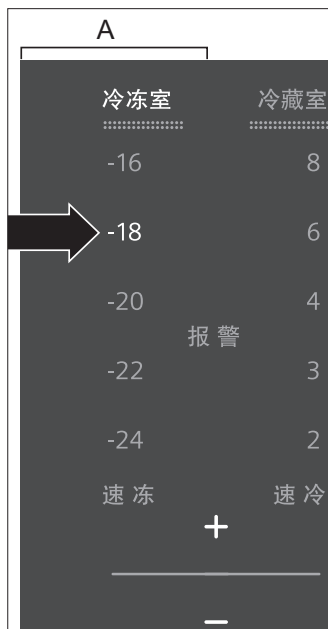
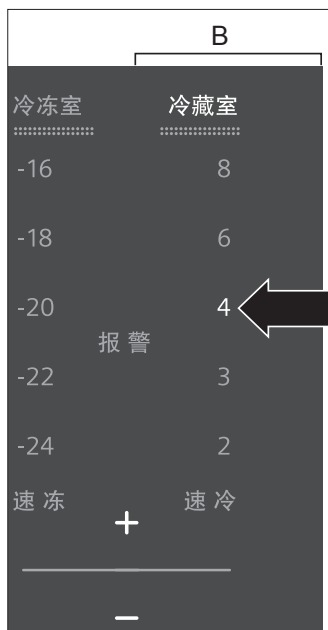

### 开机

- 插好电源线，接通电源。
- 首次开机时，操作面板均显示各自的温度设定值(冰箱出厂时冷藏室设定为 4℃，冷冻室为 -18℃)。
- 当冷冻室内温度高于冷冻室的报警温度，蜂鸣器发出报警声,同时“报警”字符点亮，冷冻室设定温度闪烁。
- 触摸任意键关闭报警声；“报警”字符熄灭，冷冻室设定温度停止闪烁。当箱内温度低于报警温度时，报警解除。

### 温度调节

#### ■ 冷藏室温度调节

- 触摸冷藏室设定键，当“冷藏室”字符点亮时，可触摸“+/-”键设定冷藏室温度或速冷功能。最后选定的温度或速冷在操作面板上显示并自动保存。
- 温度设定选项为 2℃、3℃、4℃、6℃、8℃。

#### ■ 冷冻室温度调节

- 触摸冷冻室设定键，当“冷冻室”字符点亮时，可触摸“+/-”键，设定冷冻室温度或速冻功能。最后选定的温度或速冻在操作面板上显示并自动保存。
- 温度设定选项为 -16℃、-18℃、-20℃、-22℃、-24℃。

## 功能的使用

### 速冷功能

- 若一次性冷藏大量食品或快速冷藏食品时，建议使用速冷功能，它能使待冷藏食品迅速达到冷藏保鲜温度，更好地保持食品鲜味及营养。
- 速冷功能只对冷藏室起作用，冷冻室仍按原设定温度运行。
- 触摸冷藏室设定键，“冷藏室”字符点亮，再触摸“+/-”键，当“速冷”字符点亮，表示速冷功能已开始运行。
- 速冷功能运行6小时左右会自动退出。若要提前退出速冷功能，触摸冷藏室设定键，“冷藏室”字符点亮，再触摸“+/-”键，选择其它温度选项。



## 速冻功能

- 若要快速冷冻新鲜食品，建议使用速冻功能，它能使待冷冻食品快速冻结，达到冷冻保鲜的温度。
- 速冻功能只对冷冻室起作用，冷藏室仍按原设定温度运行。
- 触摸冷冻室设定键，“冷冻室”字符点亮，再触摸“+/-”键，当“速冻”字符点亮，表示速冻功能已开始运行。
- 当速冻功能运行 54 小时左右会自动退出。若要提前退出速冻功能，触摸冷冻室设定键，“冷冻室”字符点亮，再触摸“+/-”键，选择其它温度选项。
- 若一次性冷冻大量食品，应提前 24 小时打开速冻功能，让冷冻室降至较低温度，再放入食品。

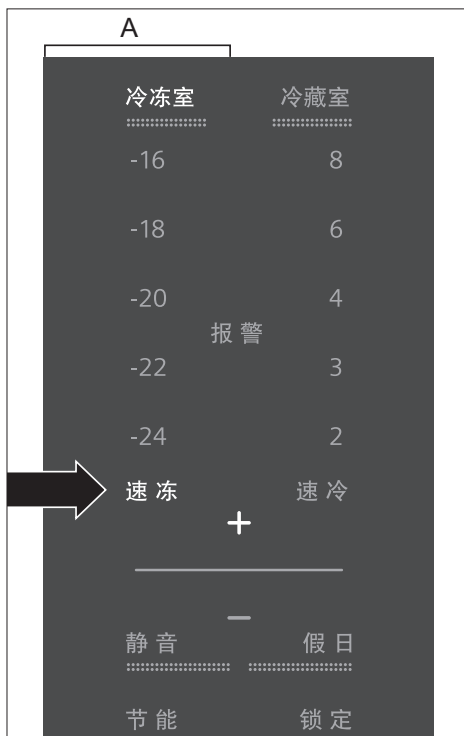

## 报警

在以下情况可能会发生报警：

### ■ 开门报警

当开门时间过长，蜂鸣器发出报警声；“报警”字符点亮，把门关好即可解除报警。

### ■ 超温报警

长时间断电后再开机或一次性冷冻大量新鲜食品，可能会引起冷冻室内温度高于报警温度，蜂鸣器发出报警声，“报警”字符点亮，触摸任意键关闭报警声。当箱内温度低于报警温度时，报警将自动解除。



## 静音

■ 触摸“静音”键，“静音”字符点亮，静音模式开启。当静音模式运行时压缩机转速降低，噪音减小。此功能运行 8 小时左右将自动退出。

■ 若要提前退出静音模式，触摸“静音”键，当“静音”字符熄灭，表示静音模式已经退出。此外，激活速冷、速冻或假日，静音模式也将会退出。

■ 当冷冻室温度过高或环境温度过高时，冰箱会自动退出静音模式或禁止静音模式的设定，以确保食物的储藏温度。

## 节能

- 触摸“节能”键,当“节能”字符点亮,表示进入节能模式。温度设置为:冷藏室 6℃;冷冻室 -16℃。
- 若要退出节能模式,触摸“节能”键,当“节能”字符熄灭,即退出节能模式。

## 假日

如外出度假或一段时间内不用冰箱时,建议使用假日模式。

- 触摸“假日”键,“假日”字符点亮,表示已进入假日模式。此时冷冻室温度设置不变;冷藏室温度自动设置为 14℃,操作面板不显示。
- 假日模式时冷藏室不应该储存任何须冷藏的食品。
- 若要退出假日模式,触摸“假日”键,当“假日”字符熄灭,即退出假日模式。

## 锁定

- 触摸“锁定”键,“锁定”字符点亮,表示已进入锁定模式。当锁定模式开启时,操作面板上的其他任何键将被锁定,不能操作。
- 持续触摸“锁定”键 2 秒钟,“锁定”字符熄灭,表示已退出锁定状态。

当改变温度设置或激活某个功能时,其他功能可能会自动退出。

## 门把手灯 \*

冷冻室门把手处装有 LED 灯,在您进行以下操作时会点亮:

- 进行按键操作或开门时,门把手灯亮白光。
- 报警发生时,门把手灯亮红光。

持续触摸“+”键 5 秒钟可开启或关闭门把手灯。



## 冷藏室

冷藏室主要用于储存短期保存的食品。

### 冷藏室玻璃搁盘



- 玻璃搁盘位置可调整，方便食品存放。
- 将其向外拉出，再将玻璃搁盘的前端抬起即可取出。

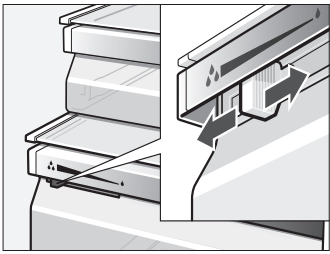

### 果蔬盒（控制湿气）

果蔬盒的把手上带一个特殊的开关，可左右移动此开关来控制其湿度。

- 调节开关位于左侧 - 通风口关闭：高湿度。
- 调节开关位于右侧 - 通风口打开：低湿度。

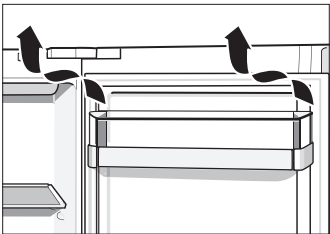

### 门上附件

- 门上瓶架用于贮存瓶装饮料及各类零碎物品。奶酪盒可放置奶酪等需要隔味的食品。
- 把瓶架轻轻向上抬起即可取出。

### 冷冻室

冷冻室主要用于冷冻食品、储存已冷冻食品及制作冰块。可较长时间保存食品。

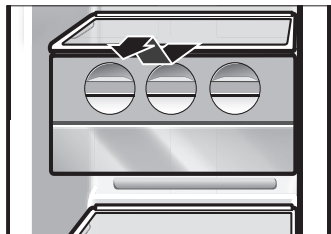

#### 冷冻室玻璃搁盘

- 玻璃搁盘位置可调整，方便食品存放。
- 将其向外拉出，再将玻璃搁盘的前端抬起即可取出。

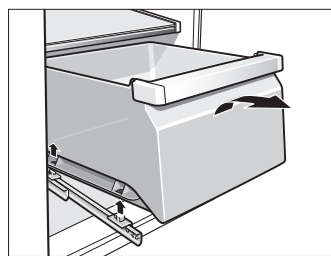

#### 冷冻室抽屉

- 冷冻室抽屉主要用于储存已冷冻的食品。
- 不要把待冷冻的新鲜食品直接放在已冷冻的食品上。
- 要取出抽屉时，将其向外拉出后抬高把手，抽屉即被取出；装回时，请先安装下抽屉。

## 最大冷冻能力

技术参数上标识的冷冻能力，表示在标准状况下启动速冻功能的测试值。

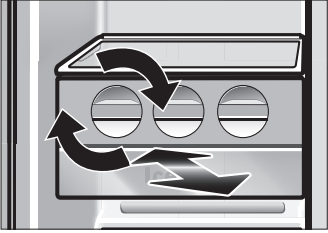

## 冰块制作

为便于快速制冰，在开始制冰前，应将冷冻室的温度调到最低的设定值或打开速冻功能，以便使冷冻室降至较低的温度。

仅可使用饮用水制作冰块。

向外轻轻拉动制冰盒便可取出。在制冰盒内倒入适量的饮用水，然后水平放回制冰盒的支架上。

在制冰盒内注入饮用水时，不宜过满，应注意不要让水溢出制冰格。

制冰能力4kg/24h。

取冰块时，用手按顺时针方向扭动制冰盒上的旋钮，制好的冰块就会自动落入下面的储冰盒。

## 食品的储存

- 热的食品应冷却至室温后再放入冰箱内，否则会增加电力消耗。
- 把食品放入包装袋里，并轻轻地挤压，以尽量排出包装袋里的空气，严格密封。
- 冷冻室食品解冻后不宜再冷冻，应尽快食用。如果您需要再次冷冻已解冻的或刚解冻的食品，时间不宜过长。最好在冷冻之前进行煮、煎、烤或彻底烧透。
- 每个包装在冷冻前最好贴上标签，并标明冷冻日期。
- 为了箱内空气能够正常流通，请不要将食物紧挨着冰箱的风道系统出风口。
- 盛液体的玻璃瓶或罐不能放在冷冻室或冷藏室风道系统出风口，否则会有炸裂的危险。

## 清洁与维护

### 除霜

冷藏室和冷冻室自动除霜。

### 清洁

冰箱内部及外部清洁应注意事项。

- 清洁前：必须拔下电源插头。
- 清洁时，确保水不能进入开关，顶部控制盒内和门上操作面板内。
- 不要将从冷冻室取出的玻璃搁盘直接放入高温的水中清洗。
- 清洗门封条时，必须用清水，并且用干布擦净。用软毛巾蘸温水或中性清洁剂擦洗除门封条外的箱体。
- 清洗后请检查电源线和插头是否被损坏或潮湿。
- 严禁用水直接冲洗冰箱，以免影响电气绝缘性能。
- 严禁用金属擦板、刷子、粗糙的磨料清洗剂、强碱洗涤剂、易燃或有毒清洗液来清洗冰箱。

### 节能要点

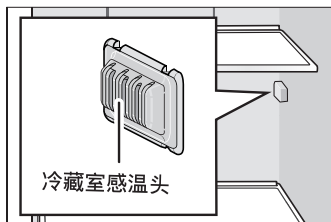

- 确保冰箱不靠近热源及不暴露在阳光直接照射下。
- 高温食品应冷至室温，再放入冰箱。
- 冷冻食品放在冷藏室解冻，可辅助冷藏室制冷。
- 尽量缩短冰箱的开门时间。
- 确保冷藏室的感温头不要被覆盖或与物品接触，最好保持 5cm 的间隔。
- 食品之间应当保持适当的间隙。

### 其它事项

停电的时候

- 一般情况下，短时间内停电不会大幅度影响冰箱内的温度。长时间停电时，应减少冰箱的开门次数，避免再放入新食品（防止箱内温度回升加快）。
- 如果知道会停电，可提前打开速冷和速冻功能，使箱内温度冷却到更低值。

关机停止使用

- 如果您决定让冰箱停用一段时间，取出所有的物品，切断电源，彻底清洗冰箱内部，略微敞开箱门，可减少不良气味产生。

一般情况下不要停用冰箱，否则会影响冰箱的寿命。

## 非故障现象及特殊现象的分析与排除

### 非故障现象

- **冰箱外表面出现凝露**

当空气湿度较大时，可能会出现这种现象，擦干即可。
- **压缩机发烫**

冰箱工作时，压缩机外壳温度可达 80℃ 左右，不要触摸压缩机和工艺管，可能会伤手。
- **冰箱有“滋滋”的流水声**

这是制冷系统工作时制冷剂在制冷管路里流动的声音。
- **按键失效**

检查是否处于锁定模式或其它模式状态。
- **冰箱有轻微的“咄咄”声响**

冰箱处于自动化霜状态或部件的热胀冷缩引起。
- **电压过低，压缩机不启动**

配备 1000W 以上的电源稳压器。
- **冰箱有“嗡嗡”的振动声**

冰箱工作时，压缩机会发出轻微的“嗡嗡”声。如果冰箱没有放置平稳，也会产生振动和噪音，请按搬运和放置的相关内容把冰箱调节平稳以便减小振动。
- **开机时间较长**

夏季，由于环境温度较高，开机时间较长为正常现象。
- **耗电量高于标注值**

技术数据中所标注的额定耗电量是按国家标准，在 25℃ 的环境温度下，冷藏室温度 5℃，冷冻室温度 -18℃ 情况下，不开门，稳定运行 24 小时所测得的数值。当放入食品较多，环境温度较高或开门频繁时，实际耗电量高于标注值是正常的。设定温度低于上述温度时，也可能出现耗电量高于标注值。
- **冰箱发出“咔哒”声**

冰箱开停机时电磁阀等电气件由于不断吸合断开而发出“咔哒”声。
- **中隔板发热**

开机一段时间后，中隔板会发热，属于正常现象。

## 非故障现象及特殊现象的分析与排除

### 特殊现象的分析与排除

在向售后服务咨询之前：

请您检查是否能够按照下列说明自行解决故障。

现象	可能原因	处理方法
操作面板任何字符不点亮。	电源插头没插好；停电。	插好电源插座；检查是否停电。
蜂鸣器发出报警声同时“报警”字符点亮。	以下几种可能。 <ul style="list-style-type: none"><li>■ 首次开机或长时间断电后再开机。</li><li>■ 长时间打开冷冻室门。</li><li>■ 一次性在冷冻室内放入过多的待冷冻食品。</li></ul>	<ul style="list-style-type: none"><li>■ 触摸报警键取消报警。</li><li>■ 关闭冷冻室门。</li><li>■ 一次性放入冷冻室内的食品不要太多。</li></ul>
冷藏室或冷冻室灯不亮。	照明灯装置坏。	更换照明灯装置 请联系客户服务更换
压缩机不工作。	冰箱处于除霜过程。 插座上的插头未连接上。	这对自动除霜冰箱来说是正常的。 确保插头紧紧地插在插座上。
压缩机启动时声音大。	开始进入工作状态时，电冰箱会启动运行。	这是正常的。冰箱持续工作后声音会变小。
噪音大。	环境温度高；快速制冷使风扇自动调速；一次性放入大量食品。	这是正常的。冰箱持续工作后声音会逐渐减小。

如果上述故障现象仍不能排除或出现了上述现象以外的故障，请务必与客户服务部门联系。不得自行拆修或让非本公司指定的专业人员维修，否则造成的冰箱损坏或人身伤害，本公司将不承担任何责任。具体维修细则另见产品保修指南。

客户服务保证（家庭使用）：

保修期内，整机免费保修一年，主要零部件免费保修三年（自购买收货之日起）。

当您正常咨询或维修时，请持购机发票与我公司客户服务部门联系。

在您咨询或报修时，请告知服务人员产品代码（E-Nr.）、生产日期（FD）。

在冷藏室内胆的标签上可以找到这些信息。

# 产品保修指南

## 友情提示

- 如果您的机器出现异常现象，在联系客服之前，请先阅读机器说明书中的《非故障现象及特殊现象的分析与排除》进行排查。
- 如果维修人员上门后发现机器并无故障，即使在保修期内，您也将承担相关费用。
- 您可以在本手册封底找到客服的联系方式。

上门服务前请提供下列信息：

详细的地址和电话号码、故障描述、购机及收货日期、产品型号 (E-Nr)、生产日期 (FD)。

上述信息有助于更好的为您提供服务，同时也可以为您省去不必要的开支。产品型号请参见铭牌。

## 保修说明

1. 根据《中华人民共和国消费者权益保护法》和《部分商品修理更换退货责任规定》，本机作为家用电器，自购买收货之日起整机包修1年，主要部件包修3年。用于生产经营目的、商用、公司集体使用等用途所购买的家电，其整机及主要零配件自收货之日起包修期为3个月，除非购销合同中另有规定。  
法律法规另有规定的，按照其规定执行。
2. 产品存在瑕疵但不影响产品的性能、功能，也不违反国家强制性规定，厂方、商业单位作降价处理的，其包修条件同上，但因此而降价的部位不予包修。
3. 保修期内，用户修理时必须提供修理产品的有效收货凭证、购买发票和厂方指定的相关三包凭证，三包包修期自购买收货之日算起。如果收货凭证遗失，按照购买发票日期顺延7日作为三包开始日期。如果收货凭证和购买发票同时遗失且不能提供有效信息，按照出厂日期顺延45日作为包修开始日期。
4. 除另有规定外，下列项目不属于免费包修范围，应实行收费修理。
  - 用户搬运、安装、使用、维护、保管不当而损坏的；
  - 电源电压低于187伏或高于242伏而损坏的；
  - 自行或非厂方特约维修点拆修的；
  - 无有效购买发票和三包凭证的；
  - 购买发票或三包凭证型号与产品型号不符或涂改的；
  - 因不可抗力造成产品损坏的；
  - 过了免费包修期的。
5. 由于产品使用环境条件，例如：电源、水源、温度、湿度等非本公司所能控制的因素引起的一切损坏及损失，不在免费保修范围内。

## 服务保障措施

- 24小时热线
- 原厂配件
- 全程服务
- 延保计划

本资料内容如有变更，恕不另行通知

# 西门子家用电器客户服务保修卡

<b>SIEMENS</b>	顾客姓名		联系电话	
	联系地址			
	购买日期			
	产品型号		发票号码	
	维修点名称		维修点电话	

结算第五联

<b>SIEMENS</b>		顾客姓名		联系电话	
		购买日期		发票号码	
		产品型号		出厂年月	
		维修日期		出厂序号	

结算第四联

<b>SIEMENS</b>		顾客姓名		联系电话	
		购买日期		发票号码	
		产品型号		出厂年月	
		维修日期		出厂序号	

结算第三联

<b>SIEMENS</b>		顾客姓名		联系电话	
		购买日期		发票号码	
		产品型号		出厂年月	
		维修日期		出厂序号	

结算第二联

<b>SIEMENS</b>		顾客姓名		联系电话	
		购买日期		发票号码	
		产品型号		出厂年月	
		维修日期		出厂序号	

结算第一联

<b>SIEMENS</b>		顾客姓名		联系电话	
		购买日期		发票号码	
		产品型号		出厂年月	
		维修日期		出厂序号	



总经销商：博西家用电器（中国）有限公司  
地址：南京市中山路129号中南国际大厦20、21楼

全国免费客户咨询热线：8008289828  
全国统一客户服务热线：4008899999  
客户服务传真：025-84701672

西门子家电网址：<http://www.siemens-home.cn>  
客户服务电子邮箱：[careline.china@bshg.com](mailto:careline.china@bshg.com)

制造商：博西华电器（安徽）有限公司  
地址：安徽省滁州市经济技术开发区世纪大道1号

# SIEMENS

## 西门子对开门家用电冰箱

使用说明书和保修指南

Operating Instructions and Warranty Guide

使用产品前请仔细阅读本使用说明书，并请妥善保管

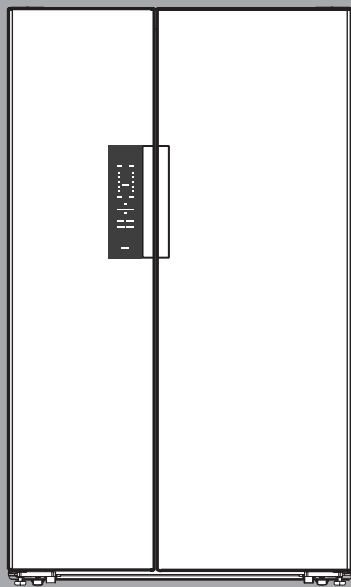

9000 968 748 (PD 95 03)

KA..NV...