

Bakım ve temizlik

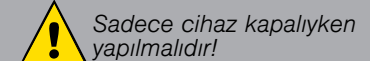

Sadece cihaz kapalıyken yapılmalıdır!

Islı eşanjörü

Kurutma makinesi ısı eşanjörü kurutma sırasında otomatik olarak temizlenir. Gösterge alanında **SELF CLEANING** görülür. Temizleme sürecinde yoğunlaşmış su kabini dışarı doğru çekmeyiniz.

Kurutucunun gövdesi, kumanda alanı

- Yumuşak, nemli bir bez ile siliniz.
- Püsküren su huzmesi ile temizlemek yasaktır.
- Deterjan ve temizleme maddesi artıkları hemen giderilmelidir.
- Kurutma işlemi sırasında pencere ve conta arasında su birikebilir. Bu, kurutma makinesinin fonksiyonlarını hiçbir şekilde etkilemez!

Yoğuşma su kabındaki filtre

Yoğunlaşmış su kabının boşaltılması sırasında filtre otomatik olarak temizlenir. Buna rağmen filtre, inatçı kalıntıların/kirlerin önlenmesi için düzenli olarak musluk suyu altında temizlenmelidir.

1. Yoğuşma suyu kabını çekerek çıkarınız.

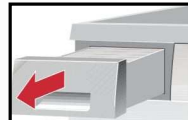

2. Filtreyi yuvasından çıkarınız.

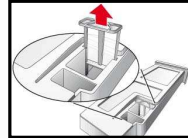

3. Filtreyi taziyikli musluk suyu altında veya bulaşık makinesinde yıkayınız.

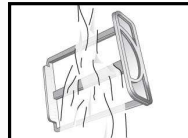

4. Filtreyi yerine takınız.
5. Yoğuşma suyu kabını yerine oturuncaya kadar itiniz.

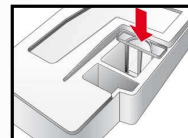

! Kurutucuyu sadece filtre takılı durumdayken çalıştırınız!

Nem sensörü

Kurutma makinesiz paslanmaz çelikten nem sensörlerine sahiptir. Nem sensörleri, çamaşırların nem derecesini ölçer. Uzun süre çalışmanın ardından nem sensörlerinin üzerinde ince bir kireç tabakası oluşabilir.

1. Kapağı açınız.
2. Nem sensörlerini, ıslak bir süngerin sert yüzeyi ile temizleyiniz.



! Çelik tel veya ovalama maddesi kullanmayınız!

Kurulum

- Teslimat kapsamı: Kurutma makinesi, kullanım ve kurulum kılavuzu, Yünlü sepeti (*modele göre*).
- Kurutma makinesinde naklieden kaynaklanan hasarlar olup olmadığı kontrol ediniz!
- Kurutma makinesi oldukça ağırdır. Tek başınıza kaldırmayınız!
- Keskin kenarlara dikkat ediniz!
- Kurutma makinesini, dışa doğru çıkıntısı olan parçalardan (örn. kapağı) tutup kaldırmayınız - Kırılma tehlikesi söz konusudur!
- Donma tehlikesi olan yerlere kurmayınız!
- Donan su hasara yol açabilir!
- Emin olmadığınız durumlarda, cihazın bağlantılarını yetkili ve uzman bir kişiye yaptırınız!

1. Kurutucunun kurulması

- Elektrik fişine her zaman ulaşılabilir.
- Temiz, düz ve sağlam bir kurma yüzeyine yerleştiriniz!
- Kurutma makinesi hava girişi kapatılmış olmamalıdır.
- Kurutma makinesinin çevresini temiz tutunuz.
- Kurutma makinesi ön vidalı ayakları ve su seviyesi yardımcı düzelmelidir.
- Vidalı ayakları kesinlikle cihazdan çıkarmayınız!

! Kurutma makinesini bir kapının veya sürgülü kapının arkasına yerleştirmeyiniz çünkü kurutma makinesinin kapağının açılması apının açılmasını engelleyebilir. Böylelikle çocuklar kendilerini cihaz içine kilitleyemez ve haya tehlikesi söz konusu olmaz.

! Tüm aksesuarlar tamburdan çıkarınız. Tambur boş olmalıdır.

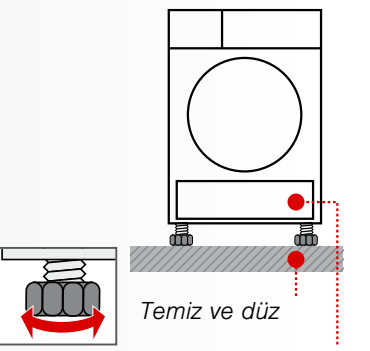

Hava girişinin açık tutulması

2. Ağ bağlantısı Güvenlik uyarıları → Sayfa 13.

- Yönelmeliklere uygun şekilde alternatif akımlı, toprak hattına sahip prize bağlayınız; emin değilseniz, prizi yetkili ve uzman bir elemana kontrol ettiriniz!
- Teslimat kapsamı: Kurutma makinesi, kullanım ve kurulum kılavuzu, Yünlü sepeti (→ Sayfa 10) birbirine uymalıdır.
- Bağlantı değeri ve gerekli sigorta değeri tip etiketi üzerinde bildirilmiştir.

Donmaya karşı koruma

! Kurutma makinesini donma tehlikesi olması durumunda çalıştırmayınız

Hazırlık

1. Yoğunlaşmış su kabı boşaltılmalıdır → Sayfa 4,8/12.
2. Program seçme düğmesini herhangi bir programa ayarlayınız.
3. Tuş **Başlat/Beklet** seçiniz → Yoğuşma suyu kaba pompalanır.
4. Birkaç dakika veya kurutma makinesi durana kadar beklenmeli ve ardından yoğunlaşmış su kabı yeniden boşaltılmalıdır.
5. Program ayar düğmesi **Kapat** konumuna ayarlanmalıdır

Nakliye

- Kurutucunun hazırlanması → bkz. *Donmaya karşı koruma*.
- Kurutucu dik olarak taşınmalıdır.
- Taşımadan sonra kurutucuyu iki saat süreyle yerinden oynatmayınız.

i Kurutucuda kalan su olabilir.

Bu su, kurutucu eğimli olduğunda dışarıya akabilir.

Teknik özellikler

● Ölçüler (DxGxY)	60 x 60 x 85 cm (yükseklik ayarlanabilir)
Ağırlık	Yaklaşık 51 kg
Maksimum dolum miktarı	8 kg
Yoğuşma suyu kabı	4,0 l
Bağlantı gerilimi	220-240 V
Bağlantı gücü	1000 W
Sigorta	10 A
Çevre sıcaklığı	5 - 35°C
Ürün numarası	Kapının iç tarafı

Tip etiketi kurutma makinesinin arka tarafında.

- **Cihaz kapalıyken güç tüketimi:** 0,10 W
- **Çalışmaya hazır durumda güç tüketimi (kapalı olmayan durumda):** 1,00 W
- **Tambur iç aydınlatması** (modele bağlı). Tambur, kapağın açılmasında ve kapatılmasında olduğu gibi program başlangıcından sonra da yanar ve kendi kendine söner.

Tüketim değerleri tablosu

(Etiket değerine maksimum ısıtma gücünde ulaşılır)

Program	Çamaşırların sıkılma işlemi sırasında sıkılma devir sayısı		Süre**		Enerji tüketimi**	
	8 kg	4 kg	8 kg	4 kg	8 kg	4 kg
Pamuklular	1400 dev/dk	114 dak	72 dak	1,44 kWh	0,82 kWh	
	1000 dev/dk	134 dak	85 dak	1,79 kWh	1,02 kWh	
	800 dev/dk	154 dak	98 dak	2,08 kWh	1,19 kWh	
Ütü kuruluşunda*	1400 dev/dk	82 dak	57 dak	1,01 kWh	0,70 kWh	
	1000 dev/dk	102 dak	71 dak	1,33 kWh	0,92 kWh	
	800 dev/dk	122 dak	84 dak	1,65 kWh	1,14 kWh	
Sentetikler	3,5 kg		3,5 kg			
	1400 dev/dk	49 dak	0,51 kWh			
	800 dev/dk	62 dak	0,64 kWh			

* EN61121 numaralı Avrupa standardına göre yapılan test için program ayarı.
** Değerler kumaş türüne, kurutulacak çamaşırların yapısına, kumaşların ne kadar ıslak olduklarına veya doldurma miktarına bağlı olarak verilen değerlerden farklı olabilir.

Pamuklu tekstil ürünleri için en verimli program

Aşağıdaki "Standart pamuklu programı" (☐ sembolü ile işaretlenmiştir) normal ıslaklıkta pamuklu çamaşırların kurutulması için uygundur ve kombine enerji tüketimi de göz önüne alındığında ıslak pamuklu çamaşırların kurutulması için en verimli programdır.

Güncel AB düzenlemesi 932/2012 uyarınca pamuklular için standart programlar

Program	Dolum miktarı	Enerji tüketimi	Program süresi
☐ Pamuklular Dolap kuruluşunda	8 kg/4 kg	1,79 kWh/1,02 kWh	134 dak/85 dak

Opsiyonel aksesuarlar

(müşteri hizmetleri aracılığıyla sipariş numarası, modele göre)

WZ 11410	Yıkama-Kurutma-Sistemi bağlantı seti Kurutma makinesi, yerden tasarruflı etmek için aynı derinliğe ve genişliğe sahip uygun bir çamaşır makinesi üzerinde yerleştirilebilir. Kurutucuyu mutlak bu bağlantı sistemi ile çamaşır makinesinin üzerine sabitleyiniz. WZ 20400: Çıkarılabilir çalışma tezgahı ile.
WZ 20500	Platform Daha iyi doldurma ve boşaltma için. Çıkarılabilir bölmedeki sepet, çamaşırların taşınmasında kullanılabilir.
WZ 20600	Yünlü kumaş sepeti Yünlü kumaş sepeti, yünlü kumaştan üretilmiş tekstil ürünlerinin, spor ayakkabılarının ve oyuncak hayvanların tek başına kurutulmasını sağlar (*Yünlü kumaş sepeti için hazırlanmış olan ayrı kılavuz da bakınız).

Normal gürültüler

Kurutma sırasında kompresör ve pompadan gelen normal gürültüler oluşur.

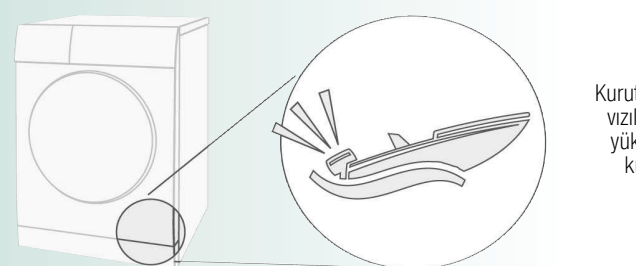

Kurutucuda bulunan kompresör bazen bir zırtlama yol açar. Sesin şiddeti ve tonun yüksekliği seçilen programa ve bunun kurutma durumuna göre değişiklik gösterebilir.

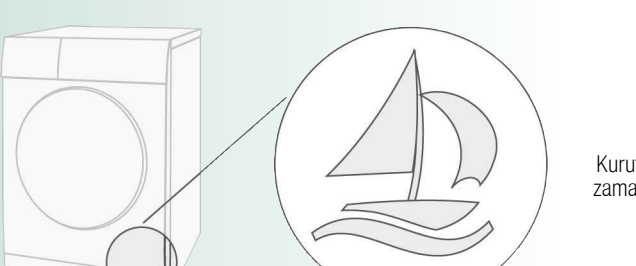

Kurutma makinesinin kompresörü zaman zaman havalandırılır, bu sırada bir vınlama sesi ortaya çıkar.

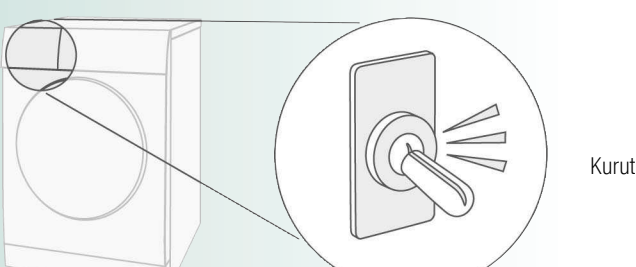

Kurutma makinesinin otomatik temizliği bir çirtirya yol açar.

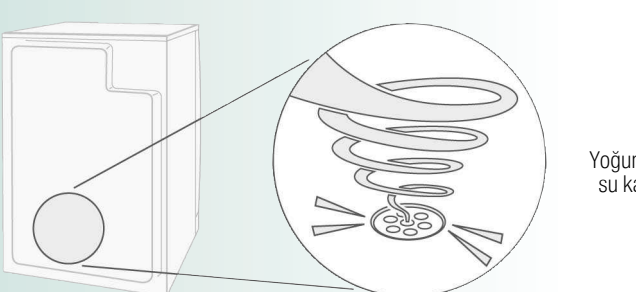

Yoğunlaşmış su, bir pompayla yoğunlaşmış su kabına pompalanır, bu esnada pompa gürültüleri oluşur.

Şu durumlarda ne yapmalı ...



Program ayar düğmesini **Kapat** konumuna ayarlayınız ve elektrik fişini prizden çekiniz.

- Gösterge lambası **Başlat/Beklet** yanmıyor. Elektrik fişi prize takılmış mı? Program seçilmiş mi? Prizin sigortasını kontrol ediniz.
- Gösterge alanı ve gösterge lambaları (*modele göre*) silinir ve gösterge lambaları **Başlat/Beklet** yapır söner. Enerji tasarrufu modu etkinleştirilmiştir → aynı *Enerji tasarrufu modu* için kılavuz.
- Gösterge alanı kapalıdır. Seçenek **[... içinde hazır]** gmodu seçildikten sonra cihaz sessiz moda alınır → Sayfa 5.
- Gösterge lambası **Ye** (**Yoğuşma suyu kabı**) yapır söner. Yoğunlaşmış su kabı boşaltılmalıdır → Sayfa 4. Tuş gösterilen veriyi geri ayarlamak için **Başlat/Beklet** tuşuna basılmalı ve ardından cihaz yeniden başlatmak için tuş **Başlat/Beklet** tuşuna basılmalıdır.
- Gösterge lambası **Tiftik** (**Tiftik filtresi**) yapır söner. Tiftik filtresinin temizlenmesi → Sayfa 4/8. Tuş gösterilen veriyi geri ayarlamak için **Başlat/Beklet** tuşuna basılmalı ve ardından cihaz yeniden başlatmak için tuş **Başlat/Beklet** tuşuna basılmalıdır.
- Gösterge alanında **SELF CLEANING** görülür. Hata yok. Isı eşanjörünün otomatik temizliği. Yoğunlaşmış su kabı boşaltılmamalıdır.
- Kurutma makinesi çalışmaya başlamıyor. Tuş **Başlat/Beklet** seçildi mi? Kapak kapalı mı? Program ayarlanmıştır mi?
- Başlangıçtan kısa bir süre sonra program kesintisi. Çevre sıcaklığı 5°C'den yüksek mi? Çamaşırlar cihaz içerisinde mi? Seçilen program için çok düşük yüklenme? Süre programını kullanınız → Sayfa 6/7.
- Dışarı su akıyor. Kurutma makinesi yatay olarak ayarlanmalıdır.
- Kapak kendi kendine açılıyor. Kapak, yerine oturma sesi duyulana kadar itilmelidir.
- Kırıksıklık oluşumu. Doldurma miktarı aşılıp mı? Program sonunda kıyafet parçalarını hemen çıkartınız, asınız ve biçim veriniz. Uygun olmayan program seçildi → Sayfa 7.
- Çamaşırlar doğru biçimde kurutulmamis veya hala çok nemli. Sıcak çamaşırlar genelde program sonunda olduklarından daha ıslak şekilde algılanır. Çamaşırları yalayınız ve ıslak olmasını bekleyiniz. Tambura sadece çamaşır doldurunuz. Kurutma makinesini çalıştırmadan önce içindekileri kontrol ediniz. Çamaşırların daha kuru olur. Daha uzun kurutma sürelri bir program seçiniz veya kurutma hedefini yükseltiniz. Bu sırada sıcaklık artmaz. Hala nemli olan çamaşırlara ek kurutma yapmak için bir süreli program seçiniz. Programın maksimum dolum miktarını aşarsanız, çamaşırlar doğru biçimde kurutulamaz. Tamburdaki nem sensörünü temizleyiniz. İnce bir kireç tabakası sensörleri engelleyebilir ve çamaşırların doğru biçimde kurumasını engeller. Elektrik kesintisi, yoğuşma kabının dolması veya maksimum kurutma süresinin aşılması nedeniyle kurutma iptal edildi.
- Kurutma süresi çok uzun. Tiftik filtresini musluk suyunun altında yıkayınız → Sayfa 4/8. Hava beslemesi yetersiz → Hava sirkülasyonunun iyi olmasını sağlayınız. Hava girişi tıkanık → Giriş temizlenmelidir → Sayfa 9. Çevre sıcaklığı 35 °C'nin üzerinde → Havalandırınız.
- Bir ya da daha fazla gösterge lambası yapır sönlüyor. Tiftik filtresinin temizlenmesi → Sayfa 4,8/12. Kurma koşullarının kontrol edilmesi → Sayfa 9. Cihazı kapatınız, soğumasını bekleyiniz, tekrar çalıştırınız ve programı yeniden başlatınız.
- Elektrik kesintisi. Elektrik kesintisi durumunda program iptal edilir. Eğer çamaşırlar hala çok ıslaksa: Cihaz açılmalı, program yeniden başlatılmalıdır.
- Bazen gürültülü ve titreşimli çalışabilir. Hata yok. Normal Gürültüler → Sayfa 11.
- Birkaç saniye için gürültülü çalışma. Yoğunlaşmış su kabı tam olarak yerine yerleştirilmiş mi? → Yoğunlaşmış su kabını iyice yerine itiniz. Hata yok. Normal gürültüler → Sayfa 11.

Müşteri Hizmetleri

Bir arızayı kendiniz gidereceğiniz (örn. Devreye alma/Devreden çıkarma) → Ne yapılmalıdır... Sayfa 12. Lütfen Müşteri Hizmetleri ile iletişimi kurunuz. Gereksiz teknisyen gidip gelmelerini de önlemek için, daima uygun bir çözüm buluyunuz. TR 444 6688 (Çağrı merkezini sabit hatlardan aramanın bedeli şehir içi ücretlendirmedir. Cep telefonlarından ise kullanılan tarifeye göre değişkenlik göstermektedir.) Lütfen Müşteri Hizmetleri'ne cihazın ürün numarasını (E-Nr) ve imalat numarasını (FD) veriniz.

E-Nr. Ürün numarası
FD İmalat numarası

Üreticinin yetkisine güveniniz. Bize başvurunuz. Böylelikle gerekli onarım çalışmalarını, orijinal yedek parçalara sahip, eğitilmiş servis teknisyenler tarafından yapıldığından emin olabilirsiniz.

Güvenlik bilgileri

- Acil durum** – Elektrik fişini hemen prizden çekiniz veya sigortayı kapatınız.
- Kurutma makinesini SADECE...** – evin iç kısımlarına yerleştiriniz. – kumaşların kurutulmasında kullanınız.
- Kurutma makinesini KESİNLİKLE...** – yukarıda belirtilen amaçlar dışında kullanmayınız. – teknik ayarlar veya özellikler açısından değiştirmeyiniz.
- Tehlikeler** – Çocuklar ve gereken talimat ve bilgileri almamış kişiler kurutma makinesini kullanmamalıdır. – Çocuklar, yanlarında bir yetişkin olmadan, kurutma makinesinin yanında yalnız kalmamalıdır. – Evcil hayvanlar kurutma makinesinden uzak tutulmalıdır. – Kumaşların ceplerindeki tüm cisimleri çıkarınız. Özellikle çakmalara dikkat ediniz → **Patlama tehlikesi!** – Kapaga yaslamayınız veya üzerine oturmayınız → **Devrilme tehlikesi!**
- Kurulması** – Boşta duran kablolar sabitleyiniz → **Takılıp düşme tehlikesi!** – Kurutma makinesini donma tehlikesi olması durumunda çalıştırmayınız!
- Elektrik sebebsi bağlantısı** – Kurutma makinesini, yönetmeliklere uygun şekilde alternatif akımlı, toprak hattına sahip prize bağlayınız, aksi halde güvenlik garantisi edilemez. – Kablo kesiti yeterince kalın olmalıdır. – Sadece su işaretiyle sahip yanlış elektrik akımı şalteri kullanınız: – Elektrik fişi ve priz birbirine uygun olmalıdır. – Çok prizli bağlantı düzeneği/araçbirimleri ve/veya uzatma kabloları kullanmayınız. – Elektrik fişine ıslak elle dokunmayınız → **Elektrik çarpması tehlikesi!** – Elektrik fişini kesinlikle kablosundan çekerek prizden çıkarmayınız. – Elektrik kablosuna hasar vermemeyiniz → **Elektrik çarpması tehlikesi!**
- Çalışma** – Tambura sadece çamaşır doldurunuz. Kurutma makinesini çalıştırmadan önce içindekileri kontrol ediniz! – Çamaşırlara çözücü madde, yağ, balmumu, gres veya bulaşmışsa (örn. saç şekillendirme spreyi, aseton, leke çıkarma maddesi, temizlik benzinli vs.) kurutma makinesini kullanmayınız → **Yangın/Patlama tehlikesi!** – Temizleme için endüstriyel kimyasallar kullanılıyorsa tamburlu kurutma makinesi kullanılmamalıdır. – Toz sebebiyle tehlike (örn. Kömür tozu, un): Kurutma makinesini kullanmayınız → **Patlama tehlikesi!** – Sıcaklığın dağılması için çamaşırlar çabuk çıkarılacak ve serilenecek şekilde kurutma işlemi sona erene kadar kurutucuyu kapatmayınız. – Çamaşırlar sünger köpük/kauçuk içeriyorsa kurutma makinesini kullanmayınız → Elastik malzemeler zarar görebilir ve süngerin olası deformasyonu nedeniyle kurutma makinesi bozulabilir. – Tiftik filtresinin temizlenmesinde hiçbir yabanc maddenin (Tüy veya Dolgu maddesi) havalandırma hattı alanına girmediğinden emin olunmalıdır. Gerekirse tambur önceden bir elektrikli süpürge ile temizlenmelidir. Havalandırma hattında yabancı bir madde bulunması durumunda Müşteri Hizmetleri aranmalıdır → **Yangın/Patlama tehlikesi!** – Uzun saç gibi hafif maddeler kurutma makinesinin hava girişinden içeri çekilebilir → **Yaralanma tehlikesi!** – Örneğin uzun saç gibi hafif maddeler, hava girişi sırasında kurutma makinesinin içine çekilebilir → **Yaralanma tehlikesi!** – Kurutma evresinin son bölümü ısıtılmadan gerçekleştirilir (soğutma evresi), böylece çamaşırların çamaşırlara zarar veremeyecek bir sıcaklıkta kalması sağlanır. – Kurutma makinesini program sonunda kapatınız. – Yoğuşma suyu içme suyu değildir, tiftiklerle kirlenmiş olabilir. – Kurutma makinesi, arıza olması veya arızadan şüphelenilmesi durumunda kullanılmamalıdır. Onarım Müşteri Hizmetleri üzerinden yapılmalıdır. – Elektrik kablosu bozuk olan kurutma makinesini kullanmayınız. Olası tehlikeleri engellemek için bozuk elektrik kablosu sadece yetkili servis tarafından değiştirilmelidir. – Güvenlik nedenlerinden dolayı sadece orijinal yedek parçaları ve aksesuarları kullanınız.
- Arıza** – Elektrik fişini prizden çekiniz, daha sonra elektrik kablosunu cihazdan ayırınız. Resmî imha etme merkezinde imha ediniz. – Isı eşanjörü, Kyoto Protokolü ile tescil edilen florlu sera gazı R407c içermetedir → Bu gazı usulüne uygun şekilde imha ediniz. Dolum miktarı: 385 g. – Paketleme: Ambalaj parçalarını çocuklardan uzak tutunuz → **Boğulma tehlikesi!** – Bütün malzemeler çevre dostudur ve geri dönüştürülebilir. Çevreye zarar veremeyecek şekilde imha edilmelidir.
- Yedek parçalar imha etme** –

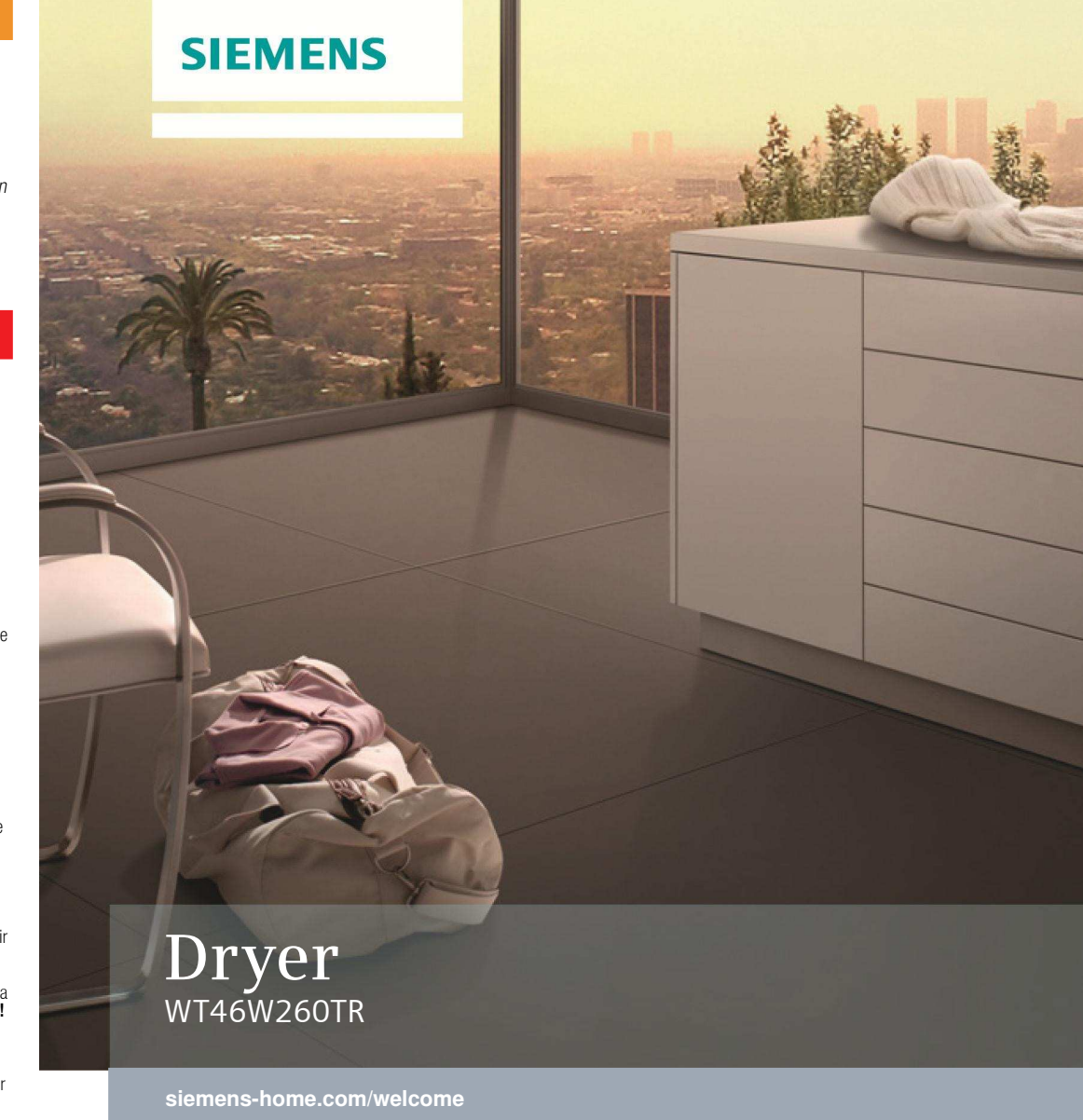

tr Çamaşır kurutma makinesi Kullanım ve kurulum kılavuzu

! Kesinlikle sayfa 13'deki güvenlik bilgi ve uyarılarını dikkate alınız!

Kurutma makinesi bu kılavuzun ve ayrı olan **Enerji Tasarrufu Modu için Kılavuz** okunduktan sonra çalıştırılmaldır!

Register your product online

Yeni kurutma makineniz

Tebrik ederiz – Siemens marka, modern ve yüksek kaliteli bir ev gereci almaya karar verdiniz.

Sıcaklık pompalı ve ısı eşanjörlü yoğunlaştırıcı kurutucu enerji sarfiyatındaki tasarrufu ve azaltılmış bakım giderleriyle ön plana çıkmaktadır → Sayfa 6.

Fabrikamızdan çıkan her kurutma makinesi, fonksiyonu ve kusursuz durumu bakımından kontrol edilir.

Sorularınız için yetkili servisimiz hizmetinizdedir.

EEE Yönetmeliğine Uygundur.

Çevre kurallarına uygun imha etme

Bu ürün 2012/19/EU sayılı Atık Elektrikli ve Elektronik Ekipmanlar Direktifi'ne göre etiketlenmiştir. Ulusal yönetmelik (Türkiye Resmi Gazetesi No:28300 Tarih: 22.05.2012) Avrupa genelinde geçerli olan, ürünlerin geri toplanması ve geri dönüştürülmesi ile ilgili yapıyı belirtir.

Ürünlerimize ve aksesuarlarımıza, yedek parçalara ve servislere yönelik daha fazla bilgiye şu adresten ulaşabilirsiniz:
www.siemens-home.com

İçindekiler

Sayfa

■ Hazırlama	2
■ Kumanda paneli	2
■ Kurutma	3/4
■ Gösterge paneli ve ayarlar	5
■ Çamaşırlara yönelik bilgiler	6
■ Mutlaka dikkat etmeniz gerekenler	6
■ Programlara genel bakış	7
■ Bakım ve temizlik	8
■ Kurulum	9
■ Donmaya karşı koruma / Nakliye	9
■ İsteğe bağlı aksesuarlar	10
■ Teknik veriler	10
■ Tüketim değerleri	10
■ Normal gürültüleri	11
■ Şu durumlarda ne yapmalı	12
■ Yetkili Servis	13
■ Güvenlik Bilgileri	13

Amaca uygun kullanım

- Sadece evde,
- sadece su ile yıkanmış olan kumaşların kurutulması için.



3 yaşından küçük çocukları kurutma makinesinden uzak tutunuz.

Çocukların kurutma makinesinde temizleme ve bakım çalışmalarını gözetimsiz biçimde, tek başına yapmalarına izin vermeyiniz.

Çocuklar, yanlarında bir yetişkin olmadan, kurutma makinesinin yanında yalnız kalmamalıdır!
Evcil hayvanlar kurutma makinesinden uzak tutulmalıdır.

Çamaşır makinesi, kontrol edildiğinde veya sorumluluk üstlenen uygun kişiler tarafından denetlenmek şartıyla 8 yaşından büyük çocuklar, fiziksel, algısal veya ruhsal rahatsızlıkları olan kişiler ve az tecrübeli veya az bilgi sahibi kişiler tarafından da kullanılabilir.

Programlar / Kumaşlar

Programa ve kumaşa detaylı bir genel bakış → Programa genel bakış Sayfa 7.

Üreticinin bakım ve koruma bilgilerine dikkat ediniz.

Pamuklular	Dayanıklı kumaşlar.
Sentetikler	Sentetikten veya karışık malzemeden kumaşlar.
Pamuklular ve Sentetikler programı için kurutma süresi seçilebilir:	
Ekstra kuru	Kalın, çok katlı parçalara sahip çamaşırlar.
Dolap kuruluşunda	Tek katlı çamaşırlar.
Ütü kuruluşunda	Kurutmadan sonra ütü gerektiren çamaşırlar.
Outdoor	Elyaftan fonksiyon kıyafetleri.
Havlular	Örneğin el bezleri ve bornozlar gibi havlular.
Mix	Pamuklu ve sentetik kumaşlardan oluşan karışık yük.
Kurutma	} Tüm kumaş türleri; süreli program
Havalandırma	
Gömlek	Pamuklu veya keten dokumalar ve sentetik kumaşlar için.
Süper kısa 40'	Sentetik, pamuklu ve karışık malzeme.
Yünlülerde son uygulama	Çamaşır makinesinde yıkanabilen yünlü kumaşlar.
İç giyim	Sentetik, pamuklu veya karışık malzemeden yapılmış iç giyim.

Hazırlama

Kurulum → Sayfa 9.



Hasarlı kurulum çalıştırmayın. Yetkili servise başvurun.

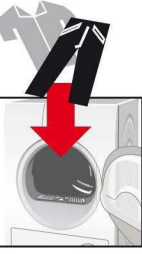

Program ayarlaması ve kapatılması için program seçme düğmesine dokununuz. Her iki yöne doğru çeviriniz.

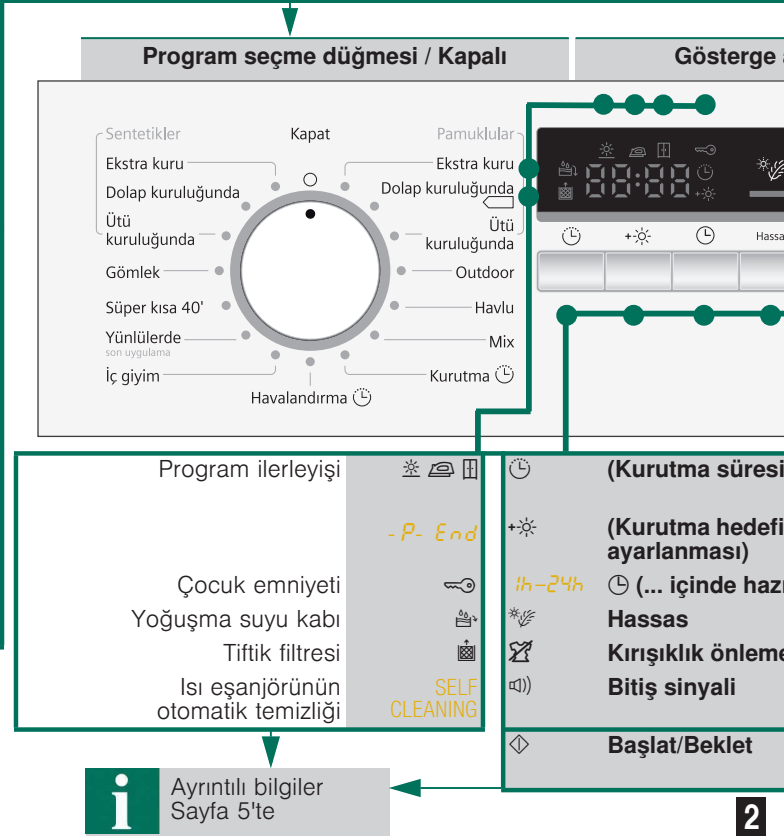

Kurutma makinesini kesinlikle
kullanınız!
Dikkatli kullanın!

Kurutma makinesinin kontrol edilmesi

Sadece elleriniz kuruyken
takınız!
Sadece fişin kendisini tutunuz!

Elektrik fişinin takılması.

Çamaşırların ayrılması

Ceplerdeki tüm cisimler boşaltılmalıdır.
Çakmıklara dikkat edilmelidir.
Doldurma işleminden önce tambur boş olmalıdır.

Ayrıca "Yün sepeti" (modele göre)
talimatına da bakınız.

Cihazın açılması/
kapatılması seçici.
Kullanılabilir.

Programın kişisek olarak ayarlanması ve uyarlanması

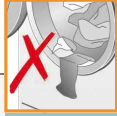

Cihazın kapısını kapatınız

Başlat / Tuşlar



Başlat/Beklet seçilmelidir

Kurutma süresinin ayarlanması sadece süre programı için
mümkündür.

Kurutma süresinin verniyer ayarlaması.

Program bitişinin ayarlanması.

Düşük, azaltılmış sıcaklıkta kurutma.

Kırıksıklık önleme evresinin uzatılması.

Sinyalin açılması/kapatılması.

Programın başlatılması, duraklatılması ve devam ettirilmesi;
Çocuk emniyeti ile (Çocuk emniyeti) devreye alınması veya devreden çıkarılması.

Kurutma

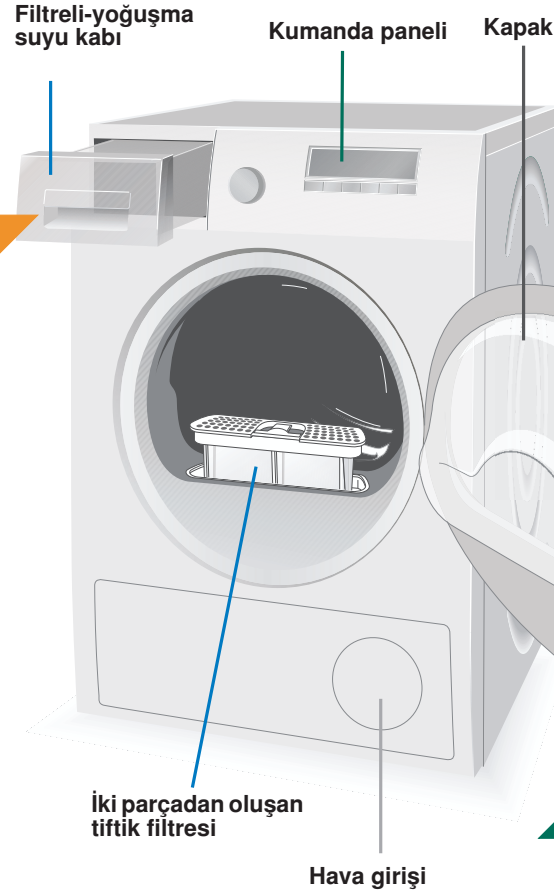

Kurutma



7

Yoğuşma suyu kabı boşaltılmalıdır

Kabı her kurutma işleminden sonra boşaltınız!
Ancak döngü esnasında değil.

1. Yoğunlaşmış su kabı dışarı doğru çekilmeli ve yatay olarak tutulmalıdır.
2. Yoğuşma suyunu boşaltınız.
3. Kap daima tam olarak yerine oturuncaya kadar itilmelidir.

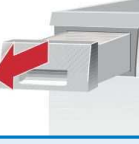

Yoğuşma suyu kabı (Yoğuşma suyu kabı) gösterge lambası boşaltmaya rağmen yanıp sönüyorsa → Yoğuşma suyu kabındaki filtre temizlenmelidir, Sayfa 8/12 Yoğuşma suyu kabı kurutma işlemi esnasında çıkarılmamalıdır/boşaltılmamalıdır.



6

Tiftik filtresinin temizlenmesi

Temiz bir tiftik filtresi elektrik kullanımını ve kurutma süresini azaltır.

Tiftik filtresi iki parçadan oluşur. Her kurutma işlemi sonrasında iç ve dış filtrenin temizlenmesi:

1. Kapağı açınız. Kapaktaki/kapak alanındaki tiftikleri temizleyiniz.
2. Tiftik filtresinin her iki parçasını da dışarı çıkarınız.
3. Boru kenarlarındaki tiftikleri alınız. Borunun içine düşmemelidirler.
4. Filtreyi açıp tüm tiftikleri alınız.
5. İki parçayı da musluk suyu altında iyice silip ardından iyice kurulayınız.
6. İç ve dış filtreyi katlayınız, birbirine geçirin ve geri takınız.

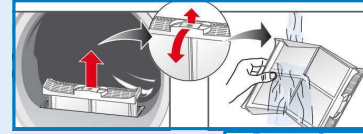

5

4

Çamaşırları çıkarınız ve kurutma makinesini kapatınız

Program sonu

Programa ara verme









1. Kapağı açınız veya tuş **Başlat/Beklet** üzerine basınız; kurutma işlemi duraklatılır.
2. Çamaşır ekleyiniz veya çıkarınız ve kapağı kapatınız.
3. Gerekirse programı ve ek fonksiyonu yeniden seçiniz. Tuş **Başlat/Beklet** seçiniz. Kalan süre birkaç dakika sonra güncellenir.

















Tambur ve kapak sıcak olabilir!

Gösterge paneli ve ayarlar

Gösterge alanı (Durum göstergeleri)

	(Tiftik filtresi)	Tiftik filtresinin temizlenmesi → Sayfa 4/12.
	(Yoğuşma suyu kabı)	Yoğuşma suyu kabının boşaltılması → Sayfa 4,8/12.
SELF CLEANING		İsı eşanjörünün otomatik temizlenmesi → Sayfa 8.
	(Program ilerleyişi)	Gösterge alanında program ilerleyişi gösterilir: * Kurutma; * Ütü kurulumunda; * Dolap kurulumunda; * -P- Programın durdurulması → gerekli durumlarda; * End Program sonu.
	(Çocuk emniyeti)	Çamaşır makinesinde, ayarlanmış fonksiyonların yanlışlıkla değiştirilmesine karşı önlem alabilirsiniz.  (Çocuk emniyeti) devreye alınmak istendiğinde program başlatılmalı ve ardından Tuş  Başlat/Beklet bir sinyal sesi duyulana kadar 5 saniye boyunca basılı tutulmalıdır. Etkinleştirilmiş/devreden alınmış seçenek →  (Çocuk emniyeti) sembolü yanar/söner.
	[h:min] (Kalan süre)	Bir program seçildiğinde maksimum yükleme için tahmin edilen kurutma süresi (kalan süre) gösterilir. Kurutma işlemi sırasında nem sensörleri gerçek dolum miktarını algılar ve program süresini düzeltir. Bu, gösterge panelindeki kalan süre zaman atlamalarında görülür.

Ayarlar (Gösterge lambaları ve tuşları)

		Seçim etkinleştirildi/devreden alındı → Gösterge lambası açık/kapalı. Enerji tasarrufu modu için ayrı kılavuza bakınız.
	(Kurutma süresi)	Sadece süre programı için mimkün olan kurutma süresi 10 dakikalık adımlarda 20 dakikadan maksimum 3 saate kadar ayarlanabilir.
	(Kurutma hedefinin ayarlanması)	Kurutma sonucu (örn. Dolap kurulumunda) üç kademede artırılabilir. Çamaşır daha kuru olur. Standart ayar = 0. Mevcut değerler: 0, 1, 2, 3. Ayar  (Kurutma hedefinin ayarlanması) yeniden değiştirilinceye kadar bir programın verniyer ayarlamasına göre başka bir program için sabit kalır.
	[h-24h] (... içinde hazır)	Program sonu,  (... içinde hazır) -seçimi ile zaman ayarlanabilir.  (... içinde hazır) -süresi, saat bazında kademelerle maksimum 24 saate kadar geciktirilebilir. Tuş  (... içinde hazır) istenilen saat sayısı gösterilene kadar basılmalıdır (h=Saat). Tuş  Başlat/Beklet seçilerek geciktirmeli program başlatılmalı. Program, seçilen süre sayısından sonra sona erir.  (... içinde hazır) ayarlandıktan birkaç dakikda sonra enerjiden tasarruf etmek için gösterge alanı silinir. Gösterge alanının etkinleştirilmesi için kapıyı açan/kapayan tuşlara basılmalı veya program seçici döndürülmelidir.
	Hassas	Örneğin Poliakril, Polimid veya Elastan gibi hassas kumaşlar için düşük sıcaklık ve uzun kurutma.
	Kırışıklık önleme	Tambur, kırışıklıkların önlenmesi için program sonunda düzenli aralıklarla hareket eder. Çamaşır bol ve yumuşak kalır. Her program için standart ayar 60 dakikadır. Otomatik kırışıklık önleme fonksiyonu 60 dakika uzatılabilir.
	Bitiş sinyali	Sinyalin açılması/kapatılması için. Program bitişinden sonra etkinleştirildiğinde  Bitiş sinyali duyulur. Bu seçeneğin diğer sesler üzerinde bir etkisi yoktur.

Çamaşırılara yönelik uyarılar ...



Kumaşların bakım işaretleri

Üreticinin bakım ve koruma bilgilerine dikkat ediniz.

- Kurutma makinesine uygun.
- Normal sıcaklıkta kurutma.
- Düşük sıcaklıkta kurutma → ilave olarak  **Hassas** fonksiyonunu seçiniz.
- Makede kurutmayınız.

Aşağıdaki kumaşları kurutma makinesinde kurutmayınız:

- Hava geçirilmeyen kumaşlar (örn. kauçuklanmış).
- Hassas kumaşlar (ipek, Sentetik Tül perdeler) Bunlarda kırışıklık oluşur!
- Yağ lekeli çamaşır.



Kurutma işlemi için yararlı bilgiler

- Muntazam kurutma sonucu için, çamaşır tekstil türüne ve kurutma programına göre ayrılmalıdır.
- Çok küçük kumaşlar (örn. bebek çorapları) daima büyük çamaşır parçalarıyla (örn. mendil) birlikte kurutulmalıdır.
- Fermuarları, kancaları ve kopçaları kapatınız, kılıfların düğmelerini ilikleyiniz.
- Kumaş kemerleri, önlük bağlarını vs. birbirine bağlayınız, gerekirse yıkama torbası kullanınız.
- Sentetik çamaşır aşırı kurutmayınız → Kırışma tehlikesi!
- Bu tür çamaşır kurumaya bırakınız.
- Yünüleri kurutma makinesinde kurutmayınız. Yünüler yine de iyi hale getirilebilir → Sayfa 7, **Yünülerde son uygulama programı (modele göre)**.
- Çamaşır kuruttuktan sonra hemen ütülemeyiniz, bir süre katlanmış halde bırakınız → Böylece çamaşırda kalan nem eşit şekilde dağılır.
- Dokuma kumaşlar (örn. tişörtler, triko çamaşır) ilk kurutmada çoğu kez çekerler. → **Ekstra kuru** programı kullanılmamalıdır.
- Kolalanmış çamaşır kurutma makinesinde kurutulmaya sadece belli koşullarda ve sınırlı olarak elverişlidir → Kolalama maddesi, kurumayı etkileyen bir tortu veya tabakaya sebep olur.
- Kurutulacak çamaşırın yıkanması sırasında yumuşatıcı miktarı üretici verilerine göre ayarlanmalıdır.
- Önceden biraz kurutulmuş çok katlı kumaşlar veya küçük tek parça çamaşır için Süreli Programı kullanınız.
- Sonradan yapılan ek kurutma için de uygun.

Çevrenin korunması / Tasarruf bilgileri

- Kurutma işleminden önce, çamaşır çamaşır makinesinde iyice sıkınız → Sıkma devir sayısı yüksek olduğu zaman kurutma süresi de kısalmır ve enerji tüketimi azalır.
- Tavsiye edilen maksimum dolun miktarını kullanınız, ancak bu miktarı aşmayınız → *Programa genel bakış*, Sayfa 7.
- Kurutma işlemi sırasında kurutma makinesinin bulunduğu yeri iyi havalandırınız.
- Tiftik filtresinin her kurutma işleminden sonra temizlenmesi → *Tiftik filtresinin temizlenmesi*, Sayfa 4/12.
- Kurutma makinesi hava girişi kapatılmış olmalıdır.

Mutlaka dikkat etmeniz gerekenler ...



Kurutucunuz oldukça enerji tasarrufludur ve aynı bir buzdolabında olduğu gibi teknik açıdan enerjii etkin şekilde kullanan bir soğuk hava dolaşımıyla ön plana çıkmaktadır. Kurutma makinesi ısı eşanjörü kurutma sırasında otomatik olarak temizlenir. Tiftik filtresi ve yoğuşma suyu kabındaki filtre düzenli olarak temizlenmek zorundadır.

Kurutma makinesini kesinlikle tüt filtresi ve yoğuşma suyu kabında filtre olmadan çalıştırmayınız!

Tiftik filtresi

Kurutma sırasında çamaşırardan çıkan tiftikler ve kıllar tiftik filtresinde birikir. Tıkalı bir tiftik filtresi ısı değişimini azaltabilir. Bu nedenle tiftik filtresini her kurutma işleminden sonra temizleyiniz. Düzenli şekilde musluk suyunun altında yıkayınız → Sayfa 4/12.

Yoğunlaşmış su kabındaki filtre

Yoğuşma suyu kabındaki filtre yoğuşma suyunu temizler. Bu yoğuşma suyu, otomatik temizleme için gereklidir. Filtrenin düzenli şekilde musluk suyunun altında temizlenmesi gerekir. Filtre temizlenmeden önce yoğuşma suyu kabının boşaltılması gerekir → Sayfa 4,8/12.

Kumaşlar

Çözücü madde, sıvı yağ, balmumu, gres yağı veya boya bulaşmış kumaşlar kurutulmamalıdır: örneğin jöle, aseton, leke çıkarıcı, yıkama benzini vs. Çamaşırın ceplerini boşaltınız. Hava geçirmez çamaşır kurutmayınız. Hava geçirmez çamaşır kurutmaktan kaçınınız. Aşırı tiftiklenen çamaşır kurutmaktan kaçınınız. Yünüleri sadece yünüler programında nemli kalacak şekilde kurutunuz.

Programa genel bakış

bakınız Sayfa 6.

Çamaşırların kumaş ve dokuma türüne göre ayrılması. Kumaşlar kurutma makinesine uygun olmalıdır.

Kurutma işleminden sonra çamaşırlar..	ütülenmiş	hafif ütülenmiş	ütülenmemiş	preslenmiş
PROGRAM	KUMAŞ TÜRLERİ VE BİLGİLER			
*Pamuklular	maks. 8 kg	Dayanıklı sağlam kumaşlar, pamuk ve ketenden oluşan kaynatılabilen kumaşlar.		
*Sentetikler	maks. 3.5 kg	Ütülenmesi gerekmeyen, sentetik veya karışık dokumalı, pamuklu basit kumaşlar.		
Ütü kuruluğunda Dolap kuruluğunda		Çamaşırların ütülenmesi gerekir (kırışmayı önlemek için kıyafetler ütülenmelidir).		
Ekstra kuru		Tek katlı çamaşırlar.		
		Kalın, çok katlı parçalara sahip çamaşırlar.		
Outdoor	maks. 1,5 kg	Membran kapılamalı kumaşlar, su geçirmez kumaşlar, fonksiyonel kıyafetler, yünlü kumaşlar (sökülebilir astarlı ceketleri/pantolonların ayrı kurutulması).		
Havlu	maks. 6 kg	Örneğin el bezleri ve bornoz gibi havlular.		
Mix	maks. 3 kg	Yünlü ve sentetik kuşamlardan karışık yükleme (Mix). On kurutma yapılmış veya hafif nemli çamaşırlar için ve çok katmanlı, kalın çamaşırlar için uygundur.		
☺ Kurutma	maks. 3 kg	Yünüleri, spor ayakkabılarını ve oyuncak hayvanları sadece yün sepeti ile kurutabilirsiniz → <i>Opsiyonel aksesuarlar, sayfa 10</i> . Süreli programda çamaşırlarda kalan nem otomatik olarak algılanmaz. Eğer çamaşır kurutma işleminden sonra çok nemliyse, programı tekrarlayınız ve gerekirse program süresini uzatınız.		
☺ Havalandırma	maks. 3 kg	Her tür kumaş. Az kullanılmış çamaşırları yenilemek veya havalandırmak için.		
Gömlek	maks. 3 kg	Pamuklu veya keten dokumalar ve sentetik kumaşlar. Kumaşlardaki kırışıklıklar azaltılır. Kumaşlar tam olarak kurumaz. Kıyafetler asılmalıdır!		
Süper kısa 40'	maks. 2 kg	Hızlı kuruması gereken çamaşırlar, örn. sentetik, pamuklu veya karışık malzemeden. Değerler kumaş türüne, kurutulacak çamaşırların yapısına, kumaşların ne kadar ıslak olduklarına veya doldurma miktarına bağlı olarak verilen değerlerden farklı olabilir.		
Yünülerde son uygulama	maks. 3 kg	Çamaşır makinesinde yıkanabilen yünlü kumaşlar. Kumaşlar daha yumuşak olur, fakat kurumaz. Program sonunda kumaşları makineden alınız ve kurumaya bırakınız.		
İç giyim	maks. 1 kg	Sentetik, pamuklu veya karışık malzemeden yapılmış iç giyim.		

*Kurutma süresi kişisel olarak seçilebilir → Ekstra kuru, Dolap kuruluğunda und Ütü kuruluğunda (modele göre).
Kurutma ölçüsünün verniyer ayarlaması mümkün; tek katlı kıyafetlere oranla çok katlı kumaşlar için kurutma süresi daha uzundur.
Öneri: Ayrı kurutma.

BSH EV ALETLERİ SANAYİ VE TİCARET A.Ş.
Fatih Sultan Mehmet Mah. Balkan Cad. No:51
34771 Ümraniye / İstanbul

9502 / 9000964551



BSH Sprzet Gospodarstwa Domowego
Sp. z o.o. II Oddział w Łodzi
ul. Wedmanowej 10; 93-228 Łódź / Poland

WT46W260TR

Bakım ve temizlik

 Sadece cihaz kapalıyken yapılmalıdır!

i Isı eşanjörü

Kurutma makinesi ısı eşanjörü kurutma sırasında otomatik olarak temizlenir. Gösterge alanında **SELF CLEANING** görülür. Temizleme sürecinde yoğunlaşmış su kabını dışarı doğru çekmeyiniz.

Kurutucunun gövdesi, kumanda alanı

- Yumuşak, nemli bir bez ile siliniz.
- Püsküren su huzmesi ile temizlemek yasaktır.
- Deterjan ve temizleme maddesi artıkları hemen giderilmelidir.
- Kurutma işlemi sırasında pencere ve conta arasında su birikebilir. Bu, kurutma makinenizin fonksiyonlarını hiçbir şekilde etkilemez!

Yoğuşma su kabındaki filtre

Yoğunlaşmış su kabının boşaltılması sırasında filtre otomatik olarak temizlenir. Buna rağmen filtre, inatçı kalıntıların/kirlerin önlenmesi için düzenli olarak musluk suyu altında temizlenmelidir.

1. Yoğuşma suyu kabını çekerek çıkarınız.

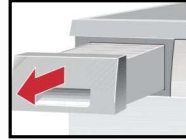

2. Filtreyi yuvasından çıkarınız.

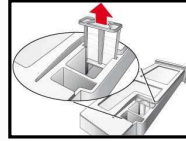

3. Filtreyi tazyikli musluk suyu altında veya bulaşık makinesinde yıkayınız.

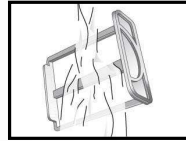

4. Filtreyi yerine takınız.
5. Yoğuşma suyu kabını yerine oturuncaya kadar itiniz.

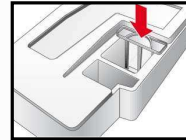

 Kurutucuyu sadece filtre takılı durumdayken çalıştırınız!

Nem sensörü

Kurutma makineniz paslanmaz çelikten nem sensörlerine sahiptir. Nem sensörleri, çamaşırların nem derecesini ölçer. Uzun süre çalışmanın ardından nem sensörlerinin üzerinde ince bir kireç tabakası oluşabilir.

1. Kapağı açınız.
2. Nem sensörlerini, ıslak bir süngerin sert yüzeyi ile temizleyiniz.





 Çelik tel veya ovalama maddesi kullanmayınız!

Kurulum

- Teslimat kapsamı: Kurutma makinesi, kullanım ve kurulum kılavuzu, Yünlü sepeti (*modele göre*).
- Kurutma makinesinde nakliyeden kaynaklanan hasarlar olup olmadığı kontrol ediniz!
- Kurutma makinesi oldukça ağırdır. Tek başınıza kaldırmayınız!
- Keskin kenarlara dikkat ediniz!
- Kurutma makinesini, dışa doğru çıkıntısı olan parçalardan (örn. kapağı) tutup kaldırmayınız - Kırılma tehlikesi söz konusudur!
- Donma tehlikesi olan yerlere kurmayınız! Donan su hasara yol açabilir!
- Emin olmadığınız durumlarda, cihazın bağlantılarını yetkili ve uzman bir kişiye yaptırınız!

1. Kurutucunun kurulması

- Elektrik fişine her zaman ulaşılabilirlik.
- Temiz, düz ve sağlam bir kurma yüzeyine yerleştiriniz!  Tüm aksesuarları tamburdan çıkarınız. Tambur boş olmalıdır.
- Kurutma makinesi hava girişi kapatılmış olmamalıdır.
- Kurutma makinesinin çevresini temiz tutunuz.
- Kurutma makinesi ön vidalı ayakları ve su seviyesi yardımıyla düzeltilmelidir. Vidalı ayakları kesinlikle cihazdan çıkarmayınız!

 Kurutma makinesini bir kapının veya sürgülü kapının arkasına yerleştirmeyiniz çünkü kurutma makinesinin kapağının açılması apının açılması engelleyebilir. Böylelikle çocuklar kendilerini cihaz içine kilitleyemez ve haya tehlikesi söz konusu olmaz.

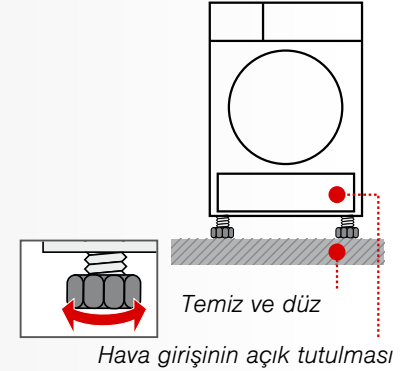

Hava girişinin açık tutulması

2. Ağ bağlantısı Güvenlik uyarıları → Sayfa 13.

- Yönetmeliklere uygun şekilde alternatif akımlı, toprak hattına sahip prize bağlayınız; emin değilseniz, prizi yetkili ve uzman bir elemana kontrol ettiriniz!
- Teslimat kapsamı: Kurutma makinesi, kullanım ve kurulum kılavuzu, Yünlü sepeti (→ Sayfa 10) birbirine uymalıdır.
- Bağlantı değeri ve gerekli sigorta değeri tip etiketi üzerinde bildirilmiştir.

Donmaya karşı koruma

 Kurutma makinesini donma tehlikesi olması durumunda çalıştırmayınız

Hazırlık

1. Yoğunlaşmış su kabı boşaltılmalıdır → Sayfa 4,8/12.
2. Program seçme düğmesini herhangi bir programa ayarlayınız.
3. Tuş  **Başlat/Beklet** seçiniz → Yoğuşma suyu kaba pompalanır.
4. Birkaç dakika veya kurutma makinesi durana kadar beklenmeli ve ardından yoğunlaşmış su kabı yeniden boşaltılmalıdır.
5. Program ayar düğmesi **Kapat** konumuna ayarlanmalıdır

Nakliye

- Kurutucunun hazırlanması → bkz. *Donmaya karşı koruma*.
- Kurutucu dik olarak taşınmalıdır.
- Taşımadan sonra kurutucuyu iki saat süreyle yerinden oynatmayınız.

i Kurutucuda kalan su olabilir. Bu su, kurutucu eğimli olduğunda dışarıya akabilir.

Teknik özellikler

● Ölçüler (DxGxY)	60 x 60 x 85 cm (yükseklik ayarlanabilir)
Ağırlık	Yaklaşık 51 kg
Maksimum dolum miktarı	8 kg
Yoğuşma suyu kabı	4,0 l
Bağlantı gerilimi	220-240 V
Bağlantı gücü	1000 W
Sigorta	10 A
Çevre sıcaklığı	5 - 35°C
Ürün numarası	
İmalat numarası	Kapının iç tarafı

Tip etiketi kurutma makinesinin arka tarafında.

Cihaz kapalıyken güç tüketimi: 0,10 W

Çalışmaya hazır durumda güç tüketimi (kapalı olmayan durumda): 1,00 W

- **Tambur iç aydınlatması** (modele bağlı). Tambur, kapağın açılmasında ve kapatılmasında olduğu gibi program başlangıcından sonra da yanar ve kendi kendine söner.

Tüketim değerleri tablosu (Etiket değerine maksimum ısıtma gücünde ulaşılır)

Program	Çamaşırların sıkılma işlemi sırasındaki sıkma devir sayısı	Süre**		Enerji tüketimi**		
		8 kg	4 kg	8 kg	4 kg	
Pamuklular						
	Dolap kuruluğunda*	1400 dev/dk	114 dak	72 dak	1,44 kWh	0,82 kWh
		1000 dev/dk	134 dak	85 dak	1,79 kWh	1,02 kWh
	800 dev/dk	154 dak	98 dak	2,08 kWh	1,19 kWh	
Ütü kuruluğunda*						
		1400 dev/dk	82 dak	57 dak	1,01 kWh	0,70 kWh
		1000 dev/dk	102 dak	71 dak	1,33 kWh	0,92 kWh
	800 dev/dk	122 dak	84 dak	1,65 kWh	1,14 kWh	
Sentetikler						
Dolap kuruluğunda*						
	800 dev/dk	49 dak		0,51 kWh		
	600 dev/dk	62 dak		0,64 kWh		

* EN61121 numaralı Avrupa standardına göre yapılan test için program ayarı.

** Değerler kumaş türüne, kurutulacak çamaşırların yapısına, kumaşların ne kadar ıslak olduklarına veya doldurma miktarına bağlı olarak verilen değerlerden farklı olabilir.

Pamuklu tekstil ürünleri için en verimli program

Aşağıdaki "Standart pamuklu programı" (☐ sembolü ile işaretlenmiştir) normal ıslaklıkta pamuklu çamaşırların kurutulması için uygundur ve kombine enerji tüketimi de göz önüne alındığında ıslak pamuklu çamaşırların kurutulması için en verimli programdır.

Güncel AB düzenlemesi 932/2012 uyarınca pamuklular için standart programlar

Program	Dolum miktarı	Enerji tüketimi	Program süresi
☐ Pamuklular Dolap kuruluğunda	8 kg/4 kg	1,79 kWh/1,02 kWh	134 dak/85 dak

Opsiyonel aksesuarlar (müşteri hizmetleri aracılığıyla sipariş numarası, modele göre)

WZ 11410 Yıkama-Kurutma-Sistemi bağlantı seti
Kurutma makinesi, yerden tasarruf etmek için aynı derinliğe ve genişliğe sahip uygun bir çamaşır makinesi üzerinde yerleştirilebilir. Kurutucuyu **mutlaka** bu bağlantı sistemi ile çamaşır makinesinin üzerine sabitleyiniz. WZ 20400: Çıkarılabilir çalışma tezgahı ile.

WZ 20500 Platform
Daha iyi doldurma ve boşaltma için. Çıkarılabilir bölmedeki sepet, çamaşırların taşınmasında kullanılabilir.

WZ 20600 Yünlü kumaş sepeti
Yünlü kumaş sepeti, yünlü kumaştan üretilmiş tekstil ürünlerinin, spor ayakkabılarının ve oyuncak hayvanların **tek başına** kurutulmasını sağlar ("Yünlü kumaş sepeti" için hazırlanmış olan ayrı kılavuza da bakınız).

Normal gürültüler

Kurutma sırasında kompresör ve pompadan gelen normal gürültüler oluşur.

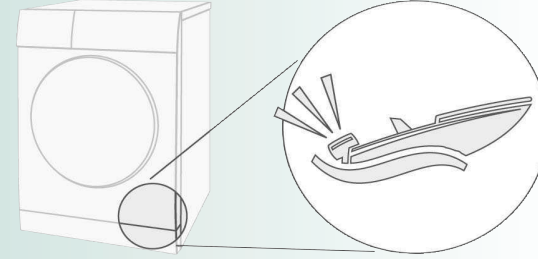

Kurutucuda bulunan kompresör bazen bir vızıltıya yol açar. Sesin şiddeti ve tonun yüksekliği seçilen programa ve bunun kurutma durumuna göre değişiklik gösterebilir.

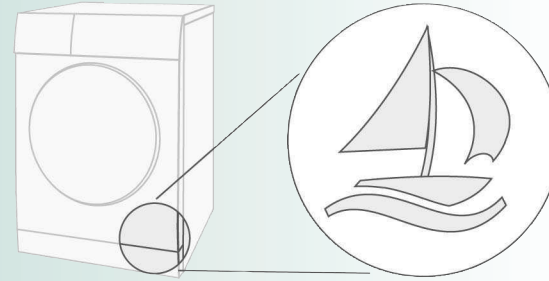

Kurutma makinesinin kompresörü zaman zaman havalandırılır, bu sırada bir vınlama sesi ortaya çıkar.

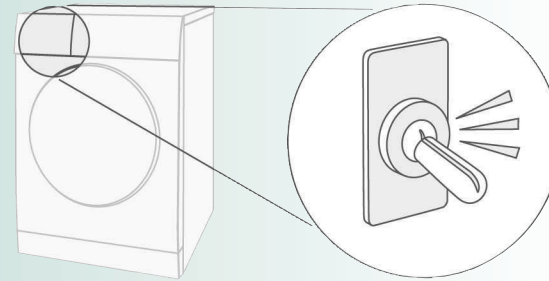

Kurutma makinesinin otomatik temizliği bir çirtırtıya yol açar.

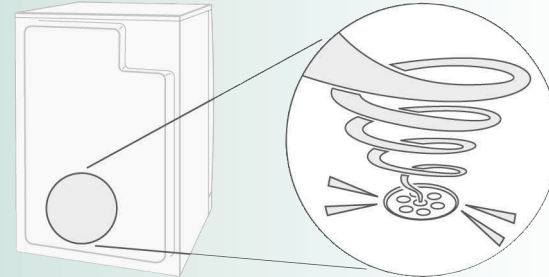

Yoğunlaşmış su, bir pompayla yoğunlaşmış su kabına pompalanır, bu esnada pompa gürültüleri oluşur.

Şu durumlarda ne yapmalı ...



Program ayar düğmesini **Kapat** konumuna ayarlayınız ve elektrik fişini prizden çekiniz.

● Gösterge lambası Başlat/Beklet yanmıyor.	Elektrik fişi prize takılmış mı? Program seçilmiş mi? Prizin sigortasını kontrol ediniz.
● Gösterge alanı ve gösterge lambaları (<i>modele göre</i>) silinir ve gösterge lambaları Başlat/Beklet yanıp söner.	Enerji tasarrufu modu etkinleştirilir → aynı <i>Enerji tasarrufu modu</i> için kılavuz.
● Gösterge alanı kapalıdır.	Seçenek (... içinde hazır) gmodu seçildikten sonra cihaz sessiz moda alınır → <i>Sayfa 5</i> .
● Gösterge lambası (Yoğuşma suyu kabı) yanıp söner.	Yoğunlaşmış su kabı boşaltılmıştır → <i>Sayfa 4</i> . Tuş gösterilen veriyi geri ayarlamak için Başlat/Beklet tuşuna basılmalı ve ardından cihazı yeniden başlatmak için tuş Başlat/Beklet tuşuna basılmalıdır.
● Gösterge lambası (Tiftik filtresi) yanıp söner.	Tiftik filtresinin temizlenmesi → <i>Sayfa 4/8</i> . Tuş gösterilen veriyi geri ayarlamak için Başlat/Beklet tuşuna basılmalı ve ardından cihazı yeniden başlatmak için tuş Başlat/Beklet tuşuna basılmalıdır.
● Gösterge alanında SELF CLEANING görülür.	Hata yok. Isı eşanjörünün otomatik temizliği. Yoğunlaşmış su kabı boşaltılmamalıdır.
● Kurutma makinesi çalışmaya başlamıyor.	Tuş Başlat/Beklet seçildi mi? Kapak kapalı mı? Program ayarlanmış mı?
● Başlangıçtan kısa bir süre sonra program kesintisi.	Çevre sıcaklığı 5°C'den yüksek mi? Çamaşırlar cihaz içerisinde mi? Seçilen program için çok düşük yüklemeyi/Süre programını kullanınız → <i>Sayfa 6/7</i> . Çamaşırlar kurutulmuş mu?
● Dışarı su akıyor.	Kurutma makinesi yatay olarak ayarlanmalıdır.
● Kapak kendi kendine açılıyor.	Kapak, yerine oturma sesi duyulana kadar itilmelidir.
● Kırışıklık oluşumu.	Doldurma miktarı aşılıp mı? Program sonunda kıyafet parçalarını hemen çıkartınız, asınız ve biçim veriniz. Uygun olmayan program seçildi → <i>Sayfa 7</i> .
● Çamaşırlar doğru biçimde kurutulmamış veya hala çok nemli.	Sıcak çamaşırlar genelde program sonunda olduklarından daha ıslak şekilde algılanır. Çamaşırları yayınız ve ısının yok olmasını bekleyiniz. Kurutma hedefine ince ayar yapınız, böylece kurutma süresi uzar ama sıcaklık artmaz. Çamaşırlarınız daha kuru olur. Daha uzun kurutma süreli bir program seçiniz veya kurutma hedefini yükseltiniz. Bu sırada sıcaklık artmaz. Hala nemli olan çamaşırlara ek kurutma yapmak için bir süreli program seçiniz. Programın maksimum dolm miktarını aştıysanız, çamaşırlar doğru biçimde kurutulamaz. Tamburdaki nem sensörünü temizleyiniz. İnce bir kireç tabakası sensörleri engelleyebilir ve çamaşırlarınız doğru biçimde kuramaz. Elektrik kesintisi, yoğuşma kabının dolması veya maksimum kurutma süresinin aşılması nedeniyle kurutma iptal edildi.
● Kurutma süresi çok uzun.	Tiftik filtresini musluk suyunun altında yıkayınız → <i>Sayfa 4/8</i> . Hava beslemesi yetersiz → Hava sirkülasyonunun iyi olmasını sağlayınız. Hava girişi tıkanır → Giriş temizlenmelidir → <i>Sayfa 9</i> . Çevre sıcaklığı 35 °C'nin üzerinde → Havalandırınız.
● Bir ya da daha fazla gösterge lambası yanıp sönyör.	Tiftik filtresinin temizlenmesi → <i>Sayfa 4,8/12</i> . Kurma koşullarının kontrol edilmesi → <i>Sayfa 9</i> . Cihazı kapatınız, soğumasını bekleyiniz, tekrar çalıştırınız ve programı yeniden başlatınız.
● Elektrik kesintisi.	Elektrik kesintisi durumunda program iptal edilir. Eğer çamaşırlar hala çok ıslaksa: Cihaz açılmalı, program yeniden başlatılmalıdır.
● Bazen gürültülü ve titreşimli çalışabilir.	Hata yok. Normal Gürültüler → <i>Sayfa 11</i> .
● Birkaç saniye için gürültülü çalışma.	Yoğunlaşmış su kabı tam olarak yerine yerleştirilmiş mi? → Yoğunlaşmış su kabını iyice yerine itiniz. Hata yok. Normal gürültüler → <i>Sayfa 11</i> .

Müşteri Hizmetleri

Bir arızayı kendiniz gideremiyorsanız (örn. Devreye alma/Devreden çıkarma) → *Ne yapılmalıdır...*, *Sayfa 12*, lütfen Müşteri Hizmetleri ile iletişim kurunuz. Gereksiz teknisyen gidip gelmelerini de önlemek için, daima uygun bir çözüm buluyoruz.

Size en yakın **Müşteri Hizmetleri'nin** iletişim bilgilerini ekteki müşteri hizmetleri listesinde bulabilirsiniz.

– TR 444 6688 (Çağrı merkezini sabit hatlardan aramanın bedeli şehir içi ücretlendirmedir, Cep telefonlarından ise kullanılan tarifeye göre değişkenlik göstermektedir.)

Lütfen Müşteri Hizmetleri'ne cihazın ürün numarasını (E-Nr) ve imalat numarasını (FD) veriniz.

E-Nr. _____ FD _____

Ürün numarası

İmalat numarası

*Bu bilgileri kapağın * iç tarafında / açık servis kapağında * ve cihazın arka tarafında bulabilirsiniz.*

* modele bağlı

Üreticinin yetkisine güveniniz. Bize başvurunuz. Böylelikle gerekli onarım çalışmalarının, orijinal yedek parçalara sahip, eğitilmiş servis teknisyenler tarafından yapıldığından emin olabilirsiniz.

Güvenlik bilgileri



Acil durum

– Elektrik fişini hemen prizden çekiniz veya sigortayı kapatınız.

Kurutmamakinesini SADECE...

– evin iç kısımlarına yerleştiriniz.
– kumaşların kurutulmasında kullanınız.

Kurutmamakinesini KESİNLİKLE...

– yukarıda belirtilen amaçlar dışında kullanmayınız.
– teknik ayarlar veya özellikler açısından değiştirmeyiniz.

Tehlikeler

– Çocuklar ve gereken talimat ve bilgileri almamış kişiler kurutma makinesini kullanmamalıdır.
– Çocuklar, yanlarında bir yetişkin olmadan, kurutma makinesinin yanında yalnız kalmamalıdır!
– Evcil hayvanlar kurutma makinesinden uzak tutulmalıdır.
– Kumaşların ceplerindeki tüm cisimleri çıkarınız. Özellikle çakmaklara dikkat ediniz → **Patlama tehlikesi!**
– Kapağa yaslamayınız veya üzerine oturmuyunuz → **Devrilme tehlikesi!**

Kurulumu

– Boşta duran kabloları sabitleyiniz → **Takılıp düşme tehlikesi!**
– Kurutma makinesini donma tehlikesi olması durumunda çalıştırmayınız!

Elektrik şebekesi bağlantısı

– Kurutma makinesini, yönetmeliklere uygun şekilde alternatif akımlı, toprak hattına sahip prize bağlayınız, aksi halde güvenlik garantisi edilemez.
– Kablo kesiti yeterince kalın olmalıdır.
– Sadece şu işarete sahip yanlış elektrik akımı şalteri kullanınız:
– Elektrik fişi ve priz birbirine uygun olmalıdır.
– Çok prizli bağlantı düzenekleri/arabirimleri ve/veya uzatma kabloları kullanmayınız.
– Elektrik fişine ıslak elle dokunmayınız → **Elektrik çarpması tehlikesi!**
– Elektrik fişini kesinlikle kablosundan çekerek prizden çıkarmayınız.
– Elektrik kablosuna hasar vermemeyiniz → **Elektrik çarpması tehlikesi!**

Çalışma

– Tambura sadece çamaşır doldurunuz. Kurutma makinesini çalıştırmadan önce - içindekileri kontrol ediniz!
– Çamaşırlara çözücü madde, yağ, balmumu, gres veya boya bulaşmışsa (örn. saç şekillendirme spreyi, aseton, leke çıkarma maddesi, temizlik benzini vs.) kurutma makinesini kullanmayınız → **Yangın/Patlama tehlikesi!**
– Temizleme için endüstriyel kimyasallar kullanılıyorsa tamburlu kurutma makinesi kullanılmamalıdır.
– Toz sebebiyle tehlike (örn. Kömür tozu, un): Kurutma makinesini kullanmayınız → **Patlama tehlikesi!**
– Sıcaklığın dağılması için çamaşırlar çabuk çıkarılacak ve serilmeyeceksiz kurutma işlemi sona erene kadar kurutucuyu kapatmayınız.
– Çamaşırlar sünger köpük/kaucuk içeriyorsa kurutma makinesini kullanmayınız → Elastik malzemeler zarar görebilir ve süngerin olası deformasyonu nedeniyle kurutma makinesi bozulabilir.
– Tiftik filtresinin temizlenmesinde hiçbir yabancı maddenin (Tüy veya Dolgu maddesi) havalandırma hattı alanına girmedikten emin olunmalıdır. Gerekirse tambur önceden bir elektrikli süpürge ile temizlenmelidir. Havalandırma hattında yabancı bir madde bulunması durumunda Müşteri Hizmetleri aranmalıdır → **Yangın/Patlama tehlikesi!**
– Uzun saç gibi hafif madde kurutma makinesinin hava girişinden içeri çekilebilir → **Yaralanma tehlikesi!**
– Örneğin uzun saç gibi hafif maddeler, hava girişi sırasında kurutma makinesinin içine çekilebilir → **Yaralanma tehlikesi!**

Arıza

– Kurutma evresinin son bölümü ısıtılmadan gerçekleştirilir (soğutma evresi), böylece çamaşırların çamaşırlara zarar vermeyecek bir sıcaklıkta kalması sağlanır.
– Kurutma makinesini program sonunda kapatınız.
– Yoğuşma suyu içme suyu değildir, tiftiklerle kirlenmiş olabilir.
– Kurutma makinesi, arıza olması veya arızadan şüphelenilmesi durumunda kullanılmamalıdır.
– Onarım Müşteri Hizmetleri üzerinden yapılmalıdır.
– Elektrik kablosu bozuk olan kurutma makinesini kullanmayınız. Olası tehlikeleri engellemek için bozuk elektrik kablosu sadece yetkili servis tarafından değiştirilmelidir.

Yedek parçalar

– Güvenlik nedenlerinden dolayı sadece orijinal yedek parçaları ve aksesuarları kullanınız.

İmha etme

– Elektrik fişini prizden çekiniz, daha sonra elektrik kablosunu cihazdan ayırınız. Resmi imha etme merkezinde imha ediniz.
– Isı eşanjörü, Kyoto Protokolü ile tescil edilen florlu sera gazı R407c içermektedir → Bu gazı usulüne uygun şekilde imha ediniz. Dolm miktarı: 385 g.
– Paketleme: Ambalaj parçalarını çocuklardan uzak tutunuz → **Boğulma tehlikesi!**
– Bütün malzemeler çevre dostudur ve geri dönüştürülebilir. Çevreye zarar vermeyecek şekilde imha edilmelidir.

SIEMENS

Dryer

WT46W260TR

siemens-home.com/welcome

tr amařır kurutma makinesi
Kullanım ve kurulum kılavuzu



Kesinlikle sayfa 13'deki gvenlik bilgi ve uyarılarını dikkate alınız!



Kurutma makinesi bu kılavuzun ve ayrı olan **Enerji Tasarrufu Modu iin Kılavuz** okunduktan sonra alıřtırılmalıdır!

Register
your
product
online