

Votre nouveau sèche-linge

Félicitations ! Vous venez d'opter pour un appareil électroménager moderne et d'un haut niveau de qualité, comme tous les produits de la marque Bosch.

Votre sèche-linge à condensation se distingue par une faible consommation d'énergie. Comme tous les sèche-linge qui quittent notre usine, il a fait l'objet de contrôles rigoureux qui nous permettent de garantir son bon état et son bon fonctionnement.

Mise au rebut respectueuse de l'environnement
Éliminez l'emballage en respectant l'environnement.

Cet appareil est marqué selon la directive européenne 2012/19/UE relative aux appareils électriques et électroniques usagés (waste electrical and electronic equipment - WEEE). La directive définit le cadre pour une reprise et une récupération des appareils usagés applicables dans les pays de la CE.

Pour plus d'informations sur nos produits, nos accessoires, nos pièces de rechange et nos services, consultez notre site Internet : www.bosch-home.com

Respectez les consignes de sécurité de la page 13.

Ne mettez le sèche-linge en service qu'après avoir lu cette notice ainsi que les informations relatives au mode « économies d'énergie » fournies à part.

Table des matières

Préparatifs	2
Bandeau de commande	2
Séchage	3/4
Zone d'affichage et réglages	5
Remarques concernant le linge	6
Récapitulatif des programmes	7
Entretien et nettoyage	8
Installation	9
Protection contre le gel / Transport	9
Accessoires en option	10
Caractéristiques techniques	10
Valeurs de consommation	10
Service après-vente	11
Que faire si...	11/12
Consignes de sécurité	13

Destination de l'appareil

- Cet appareil est destiné à un usage exclusivement domestique.
- Ce sèche-linge ne doit servir qu'à sécher des textiles lavés à l'eau.

! *Eloignez les enfants en dessous de 3 ans du sèche-linge. Ne permettez pas aux enfants d'effectuer des travaux de nettoyage et de maintenance sur le sèche-linge sans surveillance. Ne laissez pas les enfants jouer près du sèche-linge sans surveillance !*

! *Eloignez les animaux domestiques du sèche-linge ! Le sèche-linge peut être utilisé par les enfants (à partir de 8 ans), par les personnes aux capacités physiques, sensorielles ou mentales réduites et par les personnes manquant de connaissances ou d'expérience sous réserve d'une surveillance appropriée ou d'une formation suffisante par les personnes qui en sont responsables. Cet appareil est conçu pour une utilisation jusqu'à une altitude maximale de 4 000 m.*

Programmes / Textiles
Récapitulatif détaillé des programmes et des textiles → *récapitulatif des programmes, page 7.* Respectez les instructions d'entretien fournies par le fabricant.

Coton	Textiles résistants.
Synthétiques	Textiles en synthétique ou en fibres mélangées.
Degrés de séchage sélectionnables pour les programmes Coton et Synthétiques :	
Extra sec	Linge épais comportant plusieurs épaisseurs en certains endroits.
Prêt à ranger	Linge ne comportant qu'une seule épaisseur.
Prêt à repasser	Linge destiné à être repassé après séchage.
Sport/Fitness	Vêtements en microfibres.
Allergie+	Textiles en coton, séchage à température plus élevée.
Mix	Mélange de textiles en coton et en synthétique.
Minuterie chaud	Tous les textiles à l'exception de la laine et de la soie.
Chemises 15'	Coton, lin et textiles d'entretien facile.
Express	Textiles synthétiques, coton ou fibres mélangées.
Duvet	Textiles garnis de duvet.
Lingerie/Délicat	Articles de lingerie en synthétique, en coton ou en fibres mélangées.
Laine séchage panier	Laine lavable en machine.

Préparatifs

Installation → page 9.

! *Ne mettez jamais un sèche-linge endommagé en service ! Contactez le service après-vente !*

! *Vous ne devez pas avoir les mains humides ! Vous ne devez toucher que la prise de l'appareil !*

Contrôler le sèche-linge

Brancher la prise

Trier le linge



! *Enlevez tous les objets présents dans les poches. Pensez à enlever les briquets. Avant de garnir le tambour, vérifiez qu'il est bien vide.*

! *Voir également les informations relatives à la corbeille à laines fournies à part (selon le modèle).*

i Le programmeur permet de mettre l'appareil en marche, de régler le programme et d'arrêter l'appareil. Il peut tourner dans les deux sens.

Régler et adapter le programme

Fermer le hublot

Appuyer sur Départ/Pause

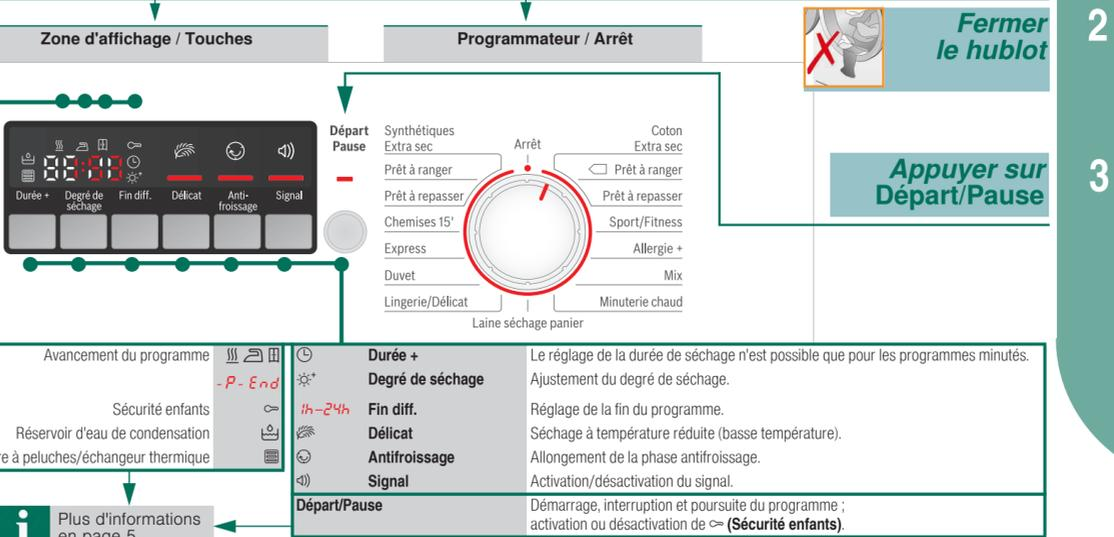

i Plus d'informations en page 5

Durée +	Le réglage de la durée de séchage n'est possible que pour les programmes minutés.
Degré de séchage	Ajustement du degré de séchage.
Fin diff.	Réglage de la fin du programme.
Délicat	Séchage à température réduite (basse température).
Antifroissage	Allongement de la phase antifroissage.
Signal	Activation/désactivation du signal.
Départ/Pause	Démarrage, interruption et poursuite du programme ; activation ou désactivation de (Sécurité enfants) .

Séchage

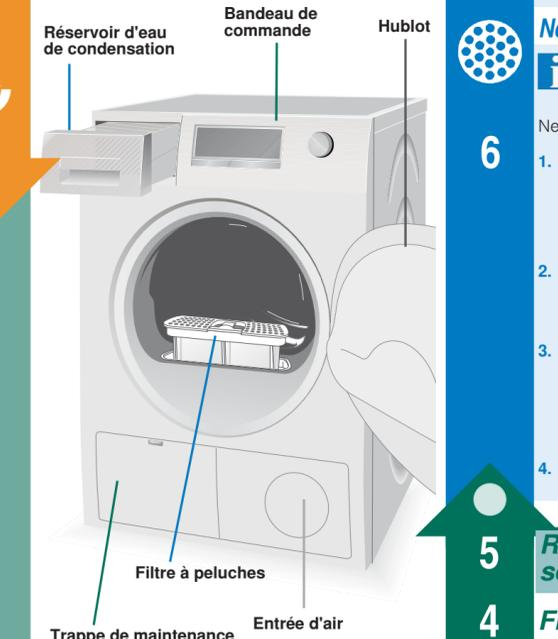

Nettoyer le filtre à peluches

i Ne faites fonctionner le sèche-linge que si le filtre à peluches est en place et fonctionnel. Un filtre à peluches propre réduit la consommation d'énergie.

Nettoyez le filtre à peluches **après chaque séchage** !

- Ouvrez le hublot. Enlevez les peluches présentes sur le hublot/à proximité du hublot et retirez le filtre à peluches.
- Enlevez les peluches présentes dans le logement du filtre à peluches.
- Ouvrez le filtre à peluches et enlevez les peluches présentes sur le filtre (en passant la main sur le filtre). Si le filtre est encrassé ou bouché, rincez-le abondamment sous l'eau chaude et laissez-le bien sécher.
- Refermez le filtre à peluches puis remettez-le en place.

Retirer le linge et arrêter le sèche-linge

Fin du programme
Interrompre le programme

- Ouvrez le hublot ou appuyez sur la touche **Départ/Pause** ; le séchage s'interrompt.
- Rajoutez du linge ou retirez-en puis refermez le hublot.
- Si nécessaire, choisissez un autre programme ou une autre fonction complémentaire. Appuyez sur la touche **Départ/Pause**. Le temps restant est actualisé après quelques minutes.

! *Le tambour et le hublot peuvent être chauds !*

Vider le réservoir d'eau de condensation
Videz le réservoir **après chaque séchage** :

- Sortez le réservoir d'eau de condensation et maintenez-le à l'horizontale.
- Jetez l'eau de condensation.
- Réintroduisez le réservoir d'eau de condensation et poussez-le jusqu'à ce qu'il s'enclenche.

Si le voyant **(Réservoir d'eau de condensation)** clignote → *Que faire si...*, page 11.

Zone d'affichage et réglages

Zone d'affichage (indications d'état)

(Filtre à peluches/ échangeur thermique) Nettoyez le filtre à peluches → pages 4/11 ou nettoyez l'échangeur thermique → page 8.

(Réservoir d'eau de condensation) Videz le réservoir d'eau de condensation → pages 4/11.

(Avancement du programme) L'avancement du programme est indiqué sur l'afficheur :
 Séchage ;
 Prêt à repasser ;
 Prêt à ranger ;
 -P- pause en cours de programme → si nécessaire ;
 End fin du programme.

(Sécurité enfants) Vous pouvez verrouiller le sèche-linge pour empêcher toute modification involontaire des fonctions programmées. Pour activer/désactiver **(Sécurité enfants)**, lancez le programme puis appuyez sur la touche **Départ/Pause** pendant 5 secondes, jusqu'à ce qu'un signal sonore retentisse. Le symbole correspondant à l'activation/la désactivation de l'option → **(Sécurité enfants)** s'allume/s'éteint.

[h:min] (Temps restant) Lors du choix du programme, la durée de séchage prévue pour la charge maximale s'affiche. Pendant le séchage, les sondes d'hygrométrie évaluent la charge réelle et rectifient la durée du programme. Ceci se traduit par des variations du temps restant affiché.

Réglages (voyants et touches)

i Option sélectionnée activée/désactivée → voyant allumé/éteint. Voir les informations relatives au **mode « économies d'énergie »** fournies à part.

Durée + La durée de séchage, qui n'est accessible que pour les programmes minutés, peut être réglée entre 20 minutes et 3 heures par pas de 10 minutes.

Degré de séchage Le degré de séchage (Prêt à ranger, par exemple) peut être augmenté selon trois niveaux. Le linge est alors plus sec. Réglage standard = 0. Valeurs disponibles : 0, 1, 2, 3. Si vous adaptez l'un des programmes, le réglage est conservé pour les autres programmes jusqu'à ce que vous modifiez à nouveau **Degré de séchage**.

Fin diff. Il est possible de régler la fin du programme en réglant le temps **Fin diff.**. Le temps **Fin diff.** peut être réglé par pas de 1 heure jusqu'à un maximum de 24 heures. Appuyez sur la touche **Fin diff.** jusqu'à ce que le nombre d'heures souhaité s'affiche (h = heure). Appuyez sur la touche **Départ/Pause** pour lancer le programme en différé. Le programme se termine au bout du nombre d'heures choisi. Quelques minutes après le réglage du temps **Fin diff.**, la zone d'affichage s'éteint pour des raisons d'économies d'énergie. Pour activer la zone d'affichage, appuyez sur n'importe quelle touche, ouvrez/fermez le hublot ou tourez le programmeur.

Délicat Température réduite pour les textiles délicats (polyacryle, polyamide ou élasthane, par exemple) ; temps de séchage plus long.

Antifroissage Une fois le programme terminé, le tambour tourne à intervalles réguliers pour éviter que le linge ne se froisse. Le linge reste défilé et aéré. Pour chacun des programmes, le réglage standard est de 60 minutes. La fonction anti-froissage automatique peut être prolongée de 60 minutes.

Signal Pour activer et désactiver le signal. À la fin du programme, le **Signal** retentit s'il est activé. Cette option n'a pas d'incidence sur les autres sons.

Remarques concernant le linge...

Symboles d'entretien des textiles

Respectez les instructions d'entretien fournies par le fabricant.

- Séchage en machine autorisé.
- Séchage à température normale.
- Séchage à basse température → Choisissez en plus **Délicat**.
- Ne pas sécher en machine.

! *Ne passez pas les textiles suivants au sèche-linge :*
 - Textiles imperméables à l'air (caoutchoutés, par exemple).
 - Textiles délicats (soie, voilages synthétiques) → froissage !
 - Linge souillé par de l'huile.

Conseils pour le séchage

- Pour obtenir un séchage uniforme, triez le linge par type de textile et par programme de séchage.
- Séchez toujours les petits articles de linge (chaussettes de bébé, par exemple) avec de grands articles de linge (serviettes de toilette, par exemple).
- Fermez les fermetures Éclair, les agrafes et les boutons-pression ; boutonnez les taies et les housses ; nouez les ceintures en tissu, les lanières de tablier, etc. Utilisez un filet si nécessaire.
- Ne séchez pas excessivement les textiles d'entretien facile. → Risque de froissage ! Laissez le linge finir de sécher à l'air.
- Ne faites pas sécher les lainages au sèche-linge. Un rafraîchissement est toutefois possible. → page 7, programme **Finition laine** (selon le modèle).
- Ne repassez pas le linge immédiatement après le séchage. Pliez-le et laissez-le reposer un certain temps. → L'humidité résiduelle se répartit uniformément.
- Lors du premier séchage, les textiles fragiles (t-shirts, maillots, par exemple) ont souvent tendance à rétrécir. → N'utilisez pas le programme **Extra sec**.
- Le linge amidonné ne va que sous réserves au sèche-linge. → L'amidon laisse un revêtement qui gêne le séchage.
- Lors du lavage des textiles destinés à passer au sèche-linge, dosez l'assouplissant conformément aux indications du fabricant.
- Pour les textiles pré-séchés, les textiles comportant plusieurs épaisseurs et les petits articles de linge, utilisez un programme minuté. Ce programme convient aussi pour parfaire le séchage.

Protection de l'environnement/économies

- Avant de passer le linge au sèche-linge, essorez-le bien dans votre lave-linge. → Les vitesses d'essorage élevées raccourcissent la durée de séchage et réduisent la consommation d'énergie.
- Utilisez la charge de linge maximale recommandée, mais ne la dépassez pas → *récapitulatif des programmes, page 7.*
- Pendant le séchage, veillez à ce que la pièce soit bien aérée.
- Nettoyez le filtre à peluches après chaque séchage → *Nettoyer le filtre à peluches, pages 4/11.*
- L'entrée d'air du sèche-linge ne doit pas être obstruée.

Récapitulatif des programmes (voir aussi page 6)
Triez le linge selon le type de textile et la constitution du tissu. Les textiles doivent supporter le séchage au sèche-linge.

PROGRAMMES	Repasser légèrement	Repasser	Ne pas repasser	Repasser à la machine
Coton	8 kg maxi.	Textiles résistants, supportant les hautes températures, en coton ou en lin.		
*Synthétiques	3,5 kg maxi.	Linge sans repassage en fibres synthétiques ou mélangées, coton sans repassage.		
Prêt à repasser		Le linge ressort prêt à repasser (repasser le linge pour éviter qu'il ne se froisse).		
Extra sec		Linge ne comportant qu'une seule épaisseur.		
Sport/Fitness	1,5 kg maxi.	Linge épais comportant plusieurs épaisseurs en certains endroits.		
Allergie+	6 kg maxi.	Pour les textiles recouverts d'une couche protectrice, textiles repoussant l'eau, vêtements fonctionnels, tissus polaires (sécher séparément les vestes/pantalons avec doublure amovible).		
Mix	3 kg maxi.	Textiles en coton, séchage à température plus élevée pour une hygiène accrue.		
Minuterie chaud	3 kg maxi.	Mélange de textiles en coton et en synthétique.		
Chemises 15'	1 kg maxi.	Pour les textiles pré-séchés, multi-épaisseurs et délicats (fibres acryliques) ou pour les petits articles de linge. Ce programme convient aussi pour parfaire le séchage.		
Express	2 kg maxi.	Pour obtenir de bons résultats, ne séchez pas plus de 5 chemises à la fois. Après le séchage, repassez le linge ou étendez-le pour laisser le linge se reposer un certain temps. L'humidité résiduelle se répartit alors uniformément.		
Duvet	1,5 kg maxi.	Pour le linge qui doit sécher rapidement, par exemple les textiles synthétiques, mixtes ou en coton. Les valeurs réelles peuvent différer des valeurs indiquées en fonction du type de textile, de la composition du linge à sécher, de l'humidité résiduelle du textile et de la charge.		
Lingerie/Délicat	1 kg maxi.	Textiles, coussins et couettes garnis de duvet. Séchez séparément les articles non piqués.		
Laine séchage panier	1,5 kg maxi.	Articles de lingerie en synthétique, en coton ou en fibres mélangées. Utilisez uniquement avec un panier séparé. Rappelez-vous à la description du panier à laine.		

*Degré de séchage réglable → Extra sec, Prêt à ranger et Prêt à repasser (selon le modèle). Le degré de séchage peut être réglé de manière fine ; les textiles comportant plusieurs épaisseurs nécessitent une durée de séchage plus longue que les textiles n'en comportant qu'une seule. Recommandation : ne les faites pas sécher ensemble.

Entretien et nettoyage

Uniquement appareil éteint !

- Carrosserie du sèche-linge, bandeau de commande**
- Frottez ces éléments à l'aide d'un chiffon doux et humide.
 - Le nettoyage au jet d'eau est interdit.
 - Enlevez immédiatement les restes de lessive et de produit de nettoyage.
 - Il peut arriver lors du séchage que de l'eau s'accumule entre le hublot et le joint. Cela n'entrave en rien le fonctionnement du sèche-linge !

- Échangeur thermique**
- L'échangeur thermique doit être nettoyé une fois par mois mais ceci dépend de la fréquence d'utilisation du sèche-linge.
- Laissez refroidir le sèche-linge et mettez un chiffon absorbant sous la trappe de maintenance. De l'eau résiduelle peut s'écouler.

1. Déverrouillez la trappe de maintenance et ouvrez-la complètement.
2. Tournez les leviers de verrouillage l'un vers l'autre.

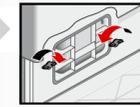

3. Retirez la protection.

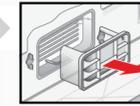

4. Retirez l'échangeur thermique.

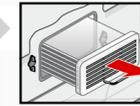

Prenez garde à ne pas endommager l'échangeur thermique. Ne le nettoyez qu'à l'eau. N'utilisez pas d'objets durs ou dotés d'arêtes vives.

5. Rincez l'échangeur thermique et la protection sous tous les angles (sous l'eau du robinet) et enlevez toutes les peluches.



6. Enlevez les peluches des joints du sèche-linge et de l'échangeur thermique.

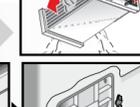

7. Laissez l'eau s'égoutter complètement.
8. Réintroduisez l'échangeur thermique et la protection.
9. Tournez les deux leviers de verrouillage dans le sens inverse du sens précédent puis fermez la trappe de maintenance (le mécanisme de verrouillage doit s'enclencher).

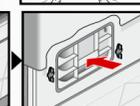

Sondes d'hygrométrie

Le sèche-linge est équipé de sondes d'hygrométrie en acier inoxydable. Ces sondes permettent de mesurer le degré d'humidité du linge. Au fil du temps, elles peuvent se recouvrir d'une fine pellicule de calcaire.

1. Ouvrez le hublot.
2. Nettoyez les sondes avec une éponge récurante humide.



N'utilisez pas de laine d'acier ou de produit abrasif !

Installation

- Éléments fournis : sèche-linge, notice d'installation et d'utilisation, corbeille à laines (selon le modèle).
- Vérifiez que le sèche-linge ne présente pas de dégâts dus au transport !
- Le sèche-linge est lourd. Ne le soulevez pas sans aide !
- Prenez garde à ne pas vous blesser avec les arêtes vives !
- Ne tentez jamais de soulever le sèche-linge par ses pièces saillantes (le hublot, par exemple) : risque de rupture !
- N'installez pas l'appareil à un endroit présentant un risque de gel !
- L'eau, en gelant, pourrait l'endommager !
- En cas de doute, confiez le branchement à un spécialiste !

1. **Installation du sèche-linge**

- La prise doit rester accessible en permanence.
- Veillez à ce que la surface d'installation soit propre, plane et ferme !
- L'entrée d'air du sèche-linge ne doit pas être obstruée.
- Veillez à maintenir l'environnement du sèche-linge parfaitement propre.
- Mettez le sèche-linge à l'horizontale à l'aide des pieds à vis situés à l'avant de l'appareil et d'un niveau à bulle.
- N'enlevez en aucun cas les pieds à vis !

Retirez tous les accessoires du tambour. Le tambour doit être vide !

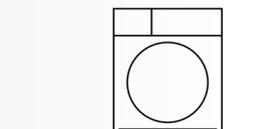

N'installez pas le sèche-linge derrière une porte ou une porte coulissante qui pourrait gêner ou bloquer l'ouverture du hublot. Ainsi, les enfants ne risqueront pas de s'enfermer et de mettre leur vie en danger.

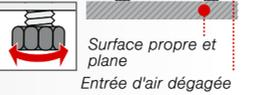

2. **Branchement électrique, consignes de sécurité** → page 13.

- Branchez l'appareil à une prise de courant alternatif équipée d'une terre, conformément à la réglementation. En cas de doute, faites vérifier la prise par un spécialiste !
- La tension du secteur et la tension indiquée sur la plaque signalétique de l'appareil (→ page 10) doivent concorder.
- La puissance absorbée et l'ampérage de la fusible figurent sur la plaque signalétique.

3. **Modification de l'ampérage** Adaptez l'ampérage à celui du fusible correspondant à la prise (10/16 A).

1. Mettez le programmeur sur **Arrêt**.
2. Appuyez sur la touche **Degré de séchage** et maintenez-la enfoncée.
3. Mettez le programmeur sur **Coton Extra sec** et patientez jusqu'à ce que le réglage précédent s'affiche : **L** ou **H** = 10 A ou **H** = 16 A.
4. Appuyez sur la touche **Degré de séchage** pour modifier le réglage.
5. Mettez le programmeur sur **Arrêt**.



Ne faites pas fonctionner le sèche-linge en cas de risque de gel.

1. Videz le réservoir d'eau de condensation → pages 4/11.
2. Amenez le programmeur sur un programme quelconque.
3. Appuyez sur la touche **Départ/Pause**. → L'eau de condensation est évacuée dans le réservoir d'eau de condensation.
4. Patientez quelques minutes ou jusqu'à l'arrêt du sèche-linge puis videz à nouveau le réservoir d'eau de condensation.
5. Mettez le programmeur sur **Arrêt**.

Ne faites pas fonctionner le sèche-linge en cas de risque de gel.

Accessoires optionnels (disponibles auprès du service après-vente, selon le modèle)

- WTZ 20410 **Kit de liaison de l'ensemble lave-linge/sèche-linge**
Pour gagner de la place, il est possible de placer le sèche-linge sur un lave-linge adéquat de même profondeur et de même largeur. Pour fixer le sèche-linge au lave-linge, utilisez impérativement le kit de liaison. WTZ 11400: avec tablette de travail extractible.
- WMZ 20500 **Rehausseur**
Le rehausseur facilite le chargement et le déchargement. Le panier qui se trouve dans le tiroir peut être utilisé pour transporter le linge.
- WTZ 1110 **Garniture de raccordement pour l'évacuation de l'eau de condensation**
L'eau de condensation peut être évacuée directement via un flexible.

Caractéristiques techniques

Dimensions (p x l x h)	60 x 60 x 85 cm (hauteur réglable)
Poids	env. 45 kg
Charge maxi.	8 kg
Réservoir d'eau de condensation	4,2 l
Tension de fonctionnement	220-240 V
Puissance absorbée	2 100-2 800 W
Ampérage du fusible	10 A / 16 A
Température ambiante	5-35 °C
Numéro de série	
Numéro de fabrication	Côté intérieur du hublot
Plaque signalétique au dos du sèche-linge.	
Puissance absorbée hors service :	0,10 W
Puissance absorbée état prêt (état non hors service) :	1,00 W
<ul style="list-style-type: none"> ● Éclairage intérieur du tambour (selon le modèle) : l'éclairage du tambour s'allume lorsque vous ouvrez ou refermez le hublot, ainsi qu'au démarrage d'un programme ; il s'éteint automatiquement. 	

Valeurs de consommation (Les valeurs indiquées sont obtenues à la puissance de chauffe maximale.)

Textiles/programmes	Humidité résiduelle des textiles après l'essorage	Temps de séchage**				Consommation d'énergie**				
		8 kg	4 kg	8 kg	4 kg	8 kg	4 kg	8 kg	4 kg	
Coton		10 A	16 A	10 A	16 A	10 A	16 A	10 A	16 A	
	Prêt à ranger*	1400 rpm	140 min	108 min	95 min	65 min	3,84 kWh	3,84 kWh	2,22 kWh	2,22 kWh
	1000 rpm	158 min	126 min	106 min	76 min	4,61 kWh	4,61 kWh	2,59 kWh	2,59 kWh	
	800 rpm	176 min	144 min	117 min	87 min	5,31 kWh	5,31 kWh	3,20 kWh	3,20 kWh	
Prêt à repasser*	1400 rpm	116 min	86 min	56 min	56 min	2,30 kWh	2,30 kWh	1,49 kWh	1,49 kWh	
	1000 rpm	135 min	103 min	97 min	67 min	3,53 kWh	3,53 kWh	2,30 kWh	2,30 kWh	
	800 rpm	153 min	121 min	110 min	80 min	3,96 kWh	3,96 kWh	2,62 kWh	2,62 kWh	
Synthétiques		3,5 kg				3,5 kg				
	Prêt à ranger*	800 rpm	52 min	46 min			1,42 kWh	1,42 kWh		
	600 rpm	65 min	56 min			1,74 kWh	1,74 kWh			

* Réglage du programme pour contrôle selon norme EN61121 en vigueur.
** Les valeurs réelles peuvent différer des valeurs indiquées en fonction du type de textile, de la composition du linge à sécher, de l'humidité résiduelle du textile, du degré de séchage réglé, de la charge ainsi que des conditions environnementales.

Programme le plus efficace pour des textiles en coton

Le programme standard pour coton* suivant (marqué par) convient pour sécher du linge en coton normalement mouillé et est le plus efficace, en ce qui concerne la consommation d'énergie combinée, pour le séchage de linge mouillé en coton

Programme standard pour du coton conformément au règlement CE 932/2012 actuel				
Programme	Charge	Consommation d'énergie		Durée du programme
		10 A	16 A	
Coton Prêt à ranger	8 kg/4 kg	4,61 kWh/2,59 kWh	4,61 kWh/2,59 kWh	158 min/106 min
				126 min/76 min

Réglage du programme pour des essais et le label énergétique, conformément à la directive 2010/30/CE.

Service après-vente

Si vous ne pouvez pas résoudre vous-même un problème (par arrêt et remise en marche, par exemple) → *Que faire si...*, pages 11/12, veuillez contacter notre service après-vente. Nous nous efforcerons de trouver une solution pour vous éviter le déplacement d'un technicien.

Vous trouverez les coordonnées du **service après-vente** dans la liste ci-jointe.
- **B** 070 222 141
- **FR** 01 40 10 11 00

Veillez indiquer au service après-vente le numéro de série (E-Nr.) et le numéro de fabrication (FD) de l'appareil.

E-Nr. _____ FD _____

Numéro de série Numéro de fabrication

Ces informations se trouvent : du côté intérieur du hublot, sur la trappe de service (en position ouverte)* et au dos de l'appareil. *selon le modèle*

Ayez confiance en la compétence du fabricant. Faites appel à nous. Vous aurez ainsi la garantie que la réparation est effectuée par des techniciens dûment formés, avec des pièces de rechange d'origine.

Que faire si...

- Mettez le programmeur sur **Arrêt** et débranchez la prise.

- Le voyant **Départ/Pause** n'est pas allumé. Avez-vous branché la prise ? Avez-vous choisi un programme ? Vérifiez le fusible correspondant à la prise.

- La zone d'affichage et les voyants (selon le modèle) s'éteignent et le voyant **Départ/Pause** clignote. Mode « économies d'énergie » activé → *informations relatives au mode « économies d'énergie »* fournies à part.
- La zone d'affichage est éteinte. L'appareil passe en mode veille une fois que l'option **Fin diff.** a été activée → page 5.

- Le voyant (**Réservoir d'eau de condensation**) clignote. Videz le réservoir d'eau de condensation → page 4. Appuyez sur la touche **Départ/Pause** pour réinitialiser l'affichage puis appuyez une nouvelle fois sur la touche **Départ/Pause** pour redémarrer l'appareil (si nécessaire). Si le sèche-linge est pourvu d'un flexible d'évacuation de l'eau de condensation, inspectez ce dernier à la recherche d'éventuels défauts.

- Le voyant (**Filter à peluches/échangeur thermique**) clignote. Nettoyez le filtre à peluches → page 4. Appuyez sur la touche **Départ/Pause** pour réinitialiser l'affichage puis appuyez une nouvelle fois sur la touche **Départ/Pause** pour redémarrer l'appareil (si nécessaire). Nettoyez l'échangeur thermique → page 8.

- Le sèche-linge ne démarre pas. Avez-vous appuyé sur la touche **Départ/Pause** ? Le hublot est-il fermé ? La température ambiante est-elle supérieure à 5 °C ? La température ambiante optimale pour le séchage se situe entre 5 °C et 35 °C.

Que faire si...

- Interruption du programme peu après le démarrage. Avez-vous mis du linge dans l'appareil ? La charge est peut-être trop importante pour le programme choisi ?/Utilisez un programme minuté → pages 6/7. Le linge présent dans l'appareil est peut-être sec ?

- De l'eau fuit. Mettez le sèche-linge à l'horizontale. Nettoyez le joint de l'échangeur thermique.

- Le hublot s'ouvre tout seul. Poussez le hublot jusqu'à ce qu'il s'enclenche de manière audible.

- Froissage. Vous avez peut-être dépassé la charge maximale prescrite ? Retirez les vêtements immédiatement après la fin du programme, étendez-les et tirez légèrement dessus pour qu'ils prennent bien leur forme. Vous avez peut-être choisi un programme inadapté ? → page 7.

- Le linge n'est pas correctement séché ou est encore trop humide. Le linge chaud paraît plus humide à la fin du programme qu'il ne l'est au toucher. Étalez le linge et laissez la chaleur s'échapper.

Réglez le degré de séchage afin de prolonger le temps de séchage se prolonge sans augmenter la température. Votre linge est plus sec.

Sélectionnez un programme avec un temps de séchage plus long ou augmentez le degré de séchage. Ainsi, la température n'augmente pas.

Sélectionnez un programme à temps limité pour sécher le linge encore humide.

Si vous avez dépassé la charge maximale du programme le linge ne peut pas sécher correctement.

Nettoyez les sondes d'hygrométrie dans le tambour. Une fine couche de calcaire peut perturber les capteurs et empêcher votre linge de sécher correctement.

Le séchage a été interrompu à cause d'une coupure de courant, d'un réservoir d'eau de condensation plein ou en raison du dépassement du temps de séchage maximal.

- Le temps de séchage est trop long. Nettoyez le filtre à peluches sous l'eau du robinet → pages 4/11.

Arrivée d'air insuffisante → Assurez une bonne circulation de l'air.

L'entrée d'air est peut-être obstruée. → Nettoyez l'entrée d'air → page 9.

La température ambiante est supérieure à 35 °C. → Aérez. La température ambiante optimale pour le séchage se situe entre 5 °C et 35 °C. En dehors de cette plage, la durée de séchage peut augmenter.

- Un voyant ou plusieurs clignote(nt). Nettoyez le filtre à peluches et l'échangeur thermique → pages 4, 8/11. Vérifiez les conditions d'installation → page 9. Arrêtez l'appareil, laissez-le refroidir, remettez-le en marche et redémarrez le programme.

- Coupure de courant. Retirez immédiatement le linge du sèche-linge et étendez-le. De la chaleur peut s'échapper. Attention : le hublot, le tambour et le linge peuvent être chauds.

Consignes de sécurité

- Cas d'urgence** - Débranchez immédiatement la prise ou coupez le courant au niveau du fusible.
- Ne vous servez du sèche-linge...** - qu'à l'intérieur de votre domicile.
- Le sèche-linge...** - que pour sécher des textiles.
- ne doit pas être utilisé à des fins autres que celles décrites.
- ne doit pas être modifié (mécanisme ou caractéristiques).

- Danger**
- Les enfants et les personnes n'ayant pas lu la notice ne sont pas autorisés à utiliser le sèche-linge.
 - Ne laissez pas les enfants jouer avec le sèche-linge.
 - Éloignez les animaux domestiques du sèche-linge.
 - Retirez tous les objets présents dans les poches des vêtements. Faites particulièrement attention aux briquets. → **Risque d'explosion !**
 - Ne vous appuyez pas sur le hublot et ne vous asseyez pas dessus. → **Risque de basculement !**

- Installation**
- Ne laissez pas traîner le cordon. → **Risque de chute !**
 - Ne faites pas fonctionner le sèche-linge en cas de risque de gel.

- Branchement électrique**
- Branchez le sèche-linge à une prise de courant alternatif équipée d'une terre, conformément à la réglementation, faute de quoi, la sécurité n'est pas garantie.
 - Les fils aboutissant à la prise doivent avoir une section suffisante.
 - Le disjoncteur doit être de type différentiel et arborer ce symbole :
 - La prise du sèche-linge et la prise murale doivent concorder.
 - N'utilisez pas de blocs multiprises ni de rallonges.
 - Ne branchez pas/ne débranchez pas la prise avec les mains mouillées. → **Risque d'électrocution !**
 - Pour débrancher la prise, ne tirez jamais sur le cordon.
 - Veillez à ne pas endommager le cordon d'alimentation. → **Risque d'électrocution !**

- Utilisation**
- Ne mettez que du linge dans le tambour. Vérifiez le contenu du tambour avant de mettre le sèche-linge en marche !
 - N'utilisez pas le sèche-linge si le linge est entré en contact avec des solvants, de l'huile, de la cire, de la graisse, de la peinture, du fixateur, du dissolvant, du détachant, de la benzine, etc. → **Risque d'incendie/d'explosion !**
 - Le sèche-linge ne doit pas être utilisé si des produits chimiques industriels ont été utilisés pour le nettoyage.
 - Risque lié à la poussière (charbon, farine, par exemple) : n'utilisez pas le sèche-linge. → **Risque d'explosion !**
 - N'arrêtez jamais le sèche-linge avant la fin du cycle de séchage, à moins que vous ne sortiez et n'étendiez rapidement tous les articles de linge pour que la chaleur puisse s'évacuer
 - N'utilisez pas le sèche-linge si le linge contient de la mousse/du caoutchouc mousse. → Le sèche-linge risque de détruire les matériaux élastiques ; la déformation du matériau mousse, de son côté, risque d'endommager le sèche-linge.
 - Lors du nettoyage du filtre à peluches, prenez garde à ce qu'aucun corps étranger (duvet ou matériel de garniture) ne tombe dans l'orifice du conduit d'air. Si nécessaire, nettoyez préalablement le tambour à l'aide d'un aspirateur. Si un corps étranger est tombé dans le conduit d'air → contactez le service après-vente. → **Risque d'incendie/d'explosion !**
 - Les corps légers, notamment les cheveux longs, peuvent être aspirés par l'entrée d'air du sèche-linge. → **Risque de blessure !**
 - La dernière phase du cycle de séchage a lieu sans chaleur (cycle de refroidissement), afin que le linge reste à une température qui assure que le linge ne sera pas endommagé.
 - Arrêtez le sèche-linge à la fin du programme.
 - En cours de fonctionnement, le dos de l'appareil à l'extérieur devient très chaud. Ne jamais toucher la surface chaude du dos de l'appareil. Tenir hors de portée des enfants. → **Risque de brûlure !**
 - L'eau de condensation n'est pas potable et peut être souillée par des peluches.

- Défaut**
- En cas de défaut ou de suspicion de défaut, n'utilisez pas le sèche-linge. Confiez la réparation au service après-vente (et uniquement à celui-ci).
 - N'utilisez pas le sèche-linge si son cordon d'alimentation est défectueux. Pour éviter tout risque inutile, confiez sa réparation au service après-vente.

- Pièces de rechange**
- Pour des raisons de sécurité, n'utilisez que des pièces de rechange et des accessoires d'origine.

- Élimination des déchets**
- Débranchez **d'abord** la prise puis sectionnez le cordon d'alimentation de l'appareil. Confiez l'appareil au service de collecte adéquat.
 - Emballage : ne laissez pas les enfants jouer avec les éléments de l'emballage. → **Risque d'asphyxie !**
 - Tous les matériaux sont respectueux de l'environnement et recyclables. Jetez-les selon les consignes de tri sélectif.



Register your new Bosch now:
www.bosch-home.com/welcome



Sèche-linge WTB84300FF

BOSCH

fr Notice d'utilisation

13

Votre nouveau sèche-linge

Félicitations ! Vous venez d'opter pour un appareil électroménager moderne et d'un haut niveau de qualité, comme tous les produits de la marque Bosch. Votre sèche-linge à condensation se distingue par une faible consommation d'énergie.

Comme tous les sèche-linge qui quittent notre usine, il a fait l'objet de contrôles rigoureux qui nous permettent de garantir son bon état et son bon fonctionnement.

Pour toute question, notre service après-vente se tient à votre disposition.

Mise au rebut respectueuse de l'environnement



Éliminez l'emballage en respectant l'environnement.

Cet appareil est marqué selon la directive européenne 2012/19/UE relative aux appareils électriques et électroniques usagés (waste electrical and electronic equipment - WEEE). La directive définit le cadre pour une reprise et une récupération des appareils usagés applicables dans les pays de la CE.

Pour plus d'informations sur nos produits, nos accessoires, nos pièces de rechange et nos services, consultez notre site Internet : www.bosch-home.com



Respectez les consignes de sécurité de la page 13.



Ne mettez le sèche-linge en service qu'après avoir lu cette notice ainsi que les **informations relatives au mode « économies d'énergie »** fournies à part.

Table des matières

Page

■ Préparatifs	2
■ Bandeau de commande	2
■ Séchage	3/4
■ Zone d'affichage et réglages	5
■ Remarques concernant le linge	6
■ Récapitulatif des programmes	7
■ Entretien et nettoyage	8
■ Installation	9
■ Protection contre le gel / Transport	9
■ Accessoires en option	10
■ Caractéristiques techniques	10
■ Valeurs de consommation	10
■ Service après-vente	11
■ Que faire si...	11/12
■ Consignes de sécurité	13

Destination de l'appareil

- Cet appareil est destiné à un usage exclusivement domestique.
- Ce sèche-linge ne doit servir qu'à sécher des textiles lavés à l'eau.



*Eloignez les enfants en dessous de 3 ans du sèche-linge.
Ne permettez pas aux enfants d'effectuer des travaux de nettoyage et de maintenance sur le sèche-linge sans surveillance.
Ne laissez pas les enfants jouer près du sèche-linge sans surveillance !
Éloignez les animaux domestiques du sèche-linge !
Le sèche-linge peut être utilisé par les enfants (à partir de 8 ans), par les personnes aux capacités physiques, sensorielles ou mentales réduites et par les personnes manquant de connaissances ou d'expérience sous réserve d'une surveillance appropriée ou d'une formation suffisante par les personnes qui en sont responsables.
Cet appareil est conçu pour une utilisation jusqu'à une altitude maximale de 4 000 m.*

Programmes / Textiles

Récapitulatif détaillé des programmes et des textiles → *récapitulatif des programmes, page 7.*

Respectez les instructions d'entretien fournies par le fabricant.

Coton	Textiles résistants.
Synthétiques	Textiles en synthétique ou en fibres mélangées.
Degrés de séchage sélectionnables pour les programmes Coton et Synthétiques :	
Extra sec	Linge épais comportant plusieurs épaisseurs en certains endroits.
Prêt à ranger	Linge ne comportant qu'une seule épaisseur.
Prêt à repasser	Linge destiné à être repassé après séchage.
Sport/Fitness	Vêtements en microfibres.
Allergie+	Textiles en coton, séchage à température plus élevée.
Mix	Mélange de textiles en coton et en synthétique.
Minuterie chaud	Tous les textiles à l'exception de la laine et de la soie.
Chemises 15'	Coton, lin et textiles d'entretien facile.
Express	Textiles synthétiques, coton ou fibres mélangées.
Duvet	Textiles garnis de duvet.
Lingerie/Délicat	Articles de lingerie en synthétique, en coton ou en fibres mélangées.
Laine séchage panier	Laine lavable en machine.

Préparatifs

Installation → page 9.



Ne mettez service ! Contactez

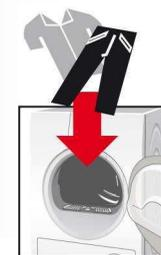

Le programmeur de l'appareil en marche, programme et d'arrêt tourner dans les deux

Zone d'affichage / Touches

Programmes

- Synthétiques
- Extra sec
- Prêt à ranger
- Prêt à repasser
- Chemises 15'
- Express
- Duvet
- Lingerie/Délicat
- Laine

Avancement du programme

Sécurité enfants

Réservoir d'eau de condensation

Filtre à peluches/échangeur thermique

Durée +

Degré de séchage

Fin diff.

Délicat

Antifroissage

Signal

Départ/Pause

i Plus d'informations en page 5

jamais un sèche-linge endommagé en le service après-vente !

Contrôler le sèche-linge

**Vous ne devez pas avoir les mains humides !
Vous ne devez toucher que la prise de l'appareil !**

Brancher la prise

Trier le linge

Enlevez tous les objets présents dans les poches. Pensez à enlever les briquets.
Avant de garnir le tambour, vérifiez qu'il est bien vide.

Voir également les informations relatives à la corbeille à laines fournies à part (selon le modèle).

Permet de mettre de régler le sèche-linge. Il peut varier selon le modèle.

Arrêter / Arrêt

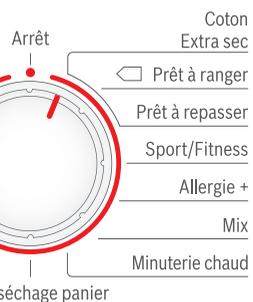

Le réglage de la durée de séchage n'est possible que pour les programmes minutés. Ajustement du degré de séchage.

Réglage de la fin du programme.

Séchage à température réduite (basse température).

Allongement de la phase antirouille.

Activation/désactivation du signal.

Démarrage, interruption et poursuite du programme ; activation ou désactivation de (Sécurité enfants).



Fermer le hublot

Appuyer sur Départ/Pause

Séchage



1

2

3



Séchage



7



6

5

4

Vider le réservoir d'eau de condensation

Videz le réservoir **après chaque séchage** :

1. Sortez le réservoir d'eau de condensation et maintenez-le à l'horizontale.
2. Jetez l'eau de condensation.
3. Réintroduisez le réservoir d'eau de condensation et poussez-le jusqu'à ce qu'il s'enclenche.



Si le voyant (Réservoir d'eau de condensation) clignote → Que faire si..., page 11.

Nettoyer le filtre à peluches

i Ne faites fonctionner le sèche-linge que si le filtre à peluches est en place et fonctionnel. Un filtre à peluches propre réduit la consommation d'énergie.

Nettoyez le filtre à peluches **après chaque séchage** !

1. Ouvrez le hublot. Enlevez les peluches présentes sur le hublot/à proximité du hublot et retirez le filtre à peluches.
2. Enlevez les peluches présentes dans le logement du filtre à peluches.
3. Ouvrez le filtre à peluches et enlevez les peluches présentes sur le filtre (en passant la main sur le filtre). Si le filtre est encrassé ou bouché, rincez-le abondamment sous l'eau chaude et laissez-le bien sécher.
4. Refermez le filtre à peluches puis remettez-le en place.

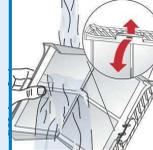

Retirer le linge et arrêter le sèche-linge

Fin du programme

Interrompre le programme

1. Ouvrez le hublot ou appuyez sur la touche **Départ/Pause** ; le séchage s'interrompt.
2. Rajoutez du linge ou retirez-en puis refermez le hublot.
3. Si nécessaire, choisissez un autre programme ou une autre fonction complémentaire. Appuyez sur la touche **Départ/Pause**. Le temps restant est actualisé après quelques minutes.



Le tambour et le hublot peuvent être chauds !

Zone d'affichage et réglages

Zone d'affichage (indications d'état)



(Filtre à peluches/
échangeur
thermique)

Nettoyez le filtre à peluches → pages 4/11
ou nettoyez l'échangeur thermique → page 8.



(Réservoir d'eau de
condensation)

Videz le réservoir d'eau de condensation → pages 4/11.



(Avancement
du programme)

L'avancement du programme est indiqué sur l'afficheur :
Séchage ;
Prêt à repasser ;
Prêt à ranger ;
-P- pause en cours de programme → si nécessaire ;
End fin du programme.



(Sécurité enfants)

Vous pouvez verrouiller le sèche-linge pour empêcher toute modification involontaire des fonctions programmées. Pour activer/désactiver (Sécurité enfants), lancez le programme puis appuyez sur la touche **Départ/Pause** pendant 5 secondes, jusqu'à ce qu'un signal sonore retentisse. Le symbole correspondant à l'activation/la désactivation de l'option → (Sécurité enfants) s'allume/s'éteint.



(Temps restant)

Lors du choix du programme, la durée de séchage prévue pour la charge maximale s'affiche. Pendant le séchage, les sondes d'hygrométrie évaluent la charge réelle et rectifient la durée du programme. Ceci se traduit par des variations du temps restant affiché.

Réglages (voyants et touches)



Option sélectionnée activée/désactivée → voyant allumé/éteint.
Voir les informations relatives au **mode « économies d'énergie »** fournies à part.



Durée +

La durée de séchage, qui n'est accessible que pour les programmes minutés, peut être réglée entre 20 minutes et 3 heures par pas de 10 minutes.



Degré de séchage

Le degré de séchage (Prêt à ranger, par exemple) peut être augmenté selon trois niveaux. Le linge est alors plus sec. Réglage standard = 0. Valeurs disponibles : 0, 1, 2, 3. Si vous adaptez l'un des programmes, le réglage est conservé pour les autres programmes jusqu'à ce que vous modifiez à nouveau **Degré de séchage**.

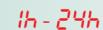

Fin diff.

Il est possible de régler la fin du programme en réglant le temps **Fin diff.**. Le temps **Fin diff.** peut être réglé par pas de 1 heure jusqu'à un maximum de 24 heures. Appuyez sur la touche **Fin diff.** jusqu'à ce que le nombre d'heures souhaité s'affiche (h = heure). Appuyez sur la touche **Départ/Pause** pour lancer le programme en différé.
Le programme se termine au bout du nombre d'heures choisi.
Quelques minutes après le réglage du temps **Fin diff.**, la zone d'affichage s'éteint pour des raisons d'économies d'énergie. Pour activer la zone d'affichage, appuyez sur n'importe quelle touche, ouvrez/fermez le hublot ou tournez le programmeur.



Délicat

Température réduite pour les textiles délicats (polyacryle, polyamide ou élasthane, par exemple) ; temps de séchage plus long.



Antifroissage

Une fois le programme terminé, le tambour tourne à intervalles réguliers pour éviter que le linge ne se froisse. Le linge reste défoulé et aéré.
Pour chacun des programmes, le réglage standard est de 60 minutes. La fonction anti-froissage automatique peut être prolongée de 60 minutes.



Signal

Pour activer et désactiver le signal. À la fin du programme, le **Signal** retentit s'il est activé. Cette option n'a pas d'incidence sur les autres sons.

Remarques concernant le linge...



Symboles d'entretien des textiles

Respectez les instructions d'entretien fournies par le fabricant.

- Séchage en machine autorisé.
- Séchage à température normale.
- Séchage à basse température → Choisissez en plus **Délicat**.
- Ne pas sécher en machine.



Ne passez pas les textiles suivants au sèche-linge :

- Textiles imperméables à l'air (caoutchoutés, par exemple).
- Textiles délicats (soie, voilages synthétiques) → froissage !
- Linge souillé par de l'huile.



Conseils pour le séchage

- Pour obtenir un séchage uniforme, trie le linge par type de textile et par programme de séchage.
- Séchez toujours les petits articles de linge (chaussettes de bébé, par exemple) avec de grands articles de linge (serviettes de toilette, par exemple).
- Fermez les fermetures Éclair, les agrafes et les boutons-pression ; boutonnez les taies et les housses ; nouez les ceintures en tissu, les lanières de tablier, etc. Utilisez un filet si nécessaire.
- Ne séchez pas excessivement les textiles d'entretien facile. → Risque de froissage ! Laissez le linge finir de sécher à l'air.
- Ne faites pas sécher les lainages au sèche-linge. Un rafraîchissement est toutefois possible. → page 7, programme **Finition laine** (selon le modèle).
- Ne repassez pas le linge immédiatement après le séchage. Pliez-le et laissez-le reposer un certain temps.
→ L'humidité résiduelle se répartit uniformément.
- Lors du premier séchage, les textiles fragiles (t-shirts, maillots, par exemple) ont souvent tendance à rétrécir. → N'utilisez pas le programme **Extra sec**.
- Le linge amidonné ne va que sous réserves au sèche-linge. → L'amidon laisse un revêtement qui gêne le séchage.
- Lors du lavage des textiles destinés à passer au sèche-linge, dosez l'assouplissant conformément aux indications du fabricant.
- Pour les textiles pré-séchés, les textiles comportant plusieurs épaisseurs et les petits articles de linge, utilisez un programme minuté. Ce programme convient aussi pour parfaire le séchage.

Protection de l'environnement/économies

- Avant de passer le linge au sèche-linge, essorez-le bien dans votre lave-linge. → Les vitesses d'essorage élevées raccourcissent la durée de séchage et réduisent la consommation d'énergie.
- Utilisez la charge de linge maximale recommandée, mais ne la dépassez pas
→ *récapitulatif des programmes, page 7*.
- Pendant le séchage, veillez à ce que la pièce soit bien aérée.
- Nettoyez le filtre à peluches après chaque séchage → *Nettoyer le filtre à peluches, pages 4/11*.
- L'entrée d'air du sèche-linge ne doit pas être obstruée.

Récapitulatif des programmes

(voir aussi page 6)

Triez le linge selon le type de textile et la constitution du tissu. Les textiles doivent supporter le séchage au sèche-linge.

Après le séchage...	repasser	repasser légèrement	ne pas repasser	repasser à la machine
PROGRAMMES				
TYPE DE TEXTILE ET INFORMATIONS				
*Coton	8 kg maxi.			Textiles résistants, supportant les hautes températures, en coton ou en lin.
*Synthétiques	3,5 kg maxi.			Linge sans repassage en fibres synthétiques ou mélangées, coton sans repassage.
Prêt à repasser				Le linge ressort prêt à repasser (repasser le linge pour éviter qu'il ne se froisse).
Prêt à ranger				Linge ne comportant qu'une seule épaisseur.
Extra sec				Linge épais comportant plusieurs épaisseurs en certains endroits.
Sport/Fitness	1,5 kg maxi.			Pour les textiles recouverts d'une couche protectrice, textiles repoussant l'eau, vêtements fonctionnels, tissus polaires (sécher séparément les vestes/pantalons avec doublure amovible).
Allergie+	6 kg maxi.			Textiles en coton, séchage à température plus élevée pour une hygiène accrue.
Mix	3 kg maxi.			Mélange de textiles en coton et en synthétique.
Minuterie chaud	3 kg maxi.			Pour les textiles pré-séchés, multi-épaisseurs et délicats (fibres acryliques) ou pour les petits articles de linge. Ce programme convient aussi pour parfaire le séchage.
Chemises 15'	1 kg maxi.			Pour obtenir de bons résultats, ne séchez pas plus de 5 chemises à la fois. Après le séchage, repassez le linge ou étendez-le puis laissez-le reposer un certain temps. L'humidité résiduelle se répartit alors uniformément.
Express	2 kg maxi.			Pour le linge qui doit sécher rapidement, par exemple les textiles synthétiques, mixtes ou en coton. Les valeurs réelles peuvent différer des valeurs indiquées en fonction du type de textile, de la composition du linge à sécher, de l'humidité résiduelle du textile et de la charge.
Duvet	1,5 kg maxi.			Textiles, coussins et couvertes garnis de duvet. Séchez séparément les articles non piqués.
Lingerie/Délicat	1 kg maxi.			Articles de lingerie en synthétique, en coton ou en fibres mélangées.
Laine séchage panier	1,5 kg maxi.			Utilisez uniquement avec un panier séparé. Reportez-vous à la description du panier à laine.

*Degré de séchage réglable → Extra sec, Prêt à ranger et Prêt à repasser (selon le modèle).

Le degré de séchage peut être réglé de manière fine ; les textiles comportant plusieurs épaisseurs nécessitent une durée de séchage plus longue que les textiles n'en comportant qu'une seule.

Recommandation : ne les faites pas sécher ensemble.

9606 / 9000964531



Robert Bosch Hausgeräte GmbH
Carl-Wery-Str. 34
81739 München/Deutschland

WTB84300FF

Entretien et nettoyage



Uniquement appareil éteint !

Carrosserie du sèche-linge, bandeau de commande

- Frottez ces éléments à l'aide d'un chiffon doux et humide.
- Le nettoyage au jet d'eau est interdit.
- Enlevez immédiatement les restes de lessive et de produit de nettoyage.
- Il peut arriver lors du séchage que de l'eau s'accumule entre le hublot et le joint. Cela n'entrave en rien le fonctionnement du sèche-linge !

Échangeur thermique

L'échangeur thermique doit être nettoyé une fois par mois mais ceci dépend de la fréquence d'utilisation du sèche-linge.

Laissez refroidir le sèche-linge et mettez un chiffon absorbant sous la trappe de maintenance. De l'eau résiduelle peut s'écouler.

1. Déverrouillez la trappe de maintenance et ouvrez-la complètement.
2. Tournez les leviers de verrouillage l'un vers l'autre.

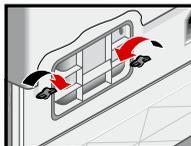

3. Retirez la protection.

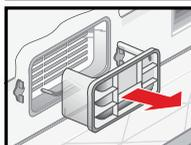

4. Retirez l'échangeur thermique.

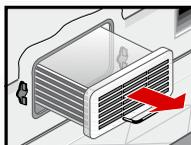

Prenez garde à ne pas endommager l'échangeur thermique. Ne le nettoyez qu'à l'eau. N'utilisez pas d'objets durs ou dotés d'arêtes vives.

5. Rincez l'échangeur thermique et la protection sous tous les angles (sous l'eau du robinet) et enlevez toutes les peluches.

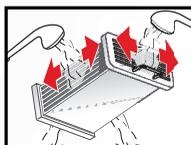

6. Enlevez les peluches des joints du sèche-linge et de l'échangeur thermique.

7. Laissez l'eau s'égoutter complètement.

8. Réintroduisez l'échangeur thermique et la protection.

9. Tournez les deux leviers de verrouillage dans le sens inverse du sens précédent puis fermez la trappe de maintenance (le mécanisme de verrouillage doit s'enclencher).



Sondes d'hygrométrie

Le sèche-linge est équipé de sondes d'hygrométrie en acier inoxydable. Ces sondes permettent de mesurer le degré d'humidité du linge. Au fil du temps, elles peuvent se recouvrir d'une fine pellicule de calcaire.

1. Ouvrez le hublot.
2. Nettoyez les sondes avec une éponge récurante humide.



N'utilisez pas de laine d'acier ou de produit abrasif !

Installation

- Éléments fournis : sèche-linge, notice d'installation et d'utilisation, corbeille à lainages (selon le modèle).
- Vérifiez que le sèche-linge ne présente pas de dégâts dus au transport !
- Le sèche-linge est lourd. Ne le soulevez pas sans aide !
- Prenez garde à ne pas vous blesser avec les arêtes vives !
- Ne tentez jamais de soulever le sèche-linge par ses pièces saillantes (le hublot, par exemple) : risque de rupture !
- N'installez pas l'appareil à un endroit présentant un risque de gel ! L'eau, en gelant, pourrait l'endommager !
- En cas de doute, confiez le branchement à un spécialiste !

1. Installation du sèche-linge

- La prise doit rester accessible en permanence.
- Veillez à ce que la surface d'installation soit propre, plane et ferme !
- L'entrée d'air du sèche-linge ne doit pas être obstruée.
- Veillez à maintenir l'environnement du sèche-linge parfaitement propre.
- Mettez le sèche-linge à l'horizontale à l'aide des pieds à vis situés à l'avant de l'appareil et d'un niveau à bulle. N'enlevez en aucun cas les pieds à vis !



Retirez tous les accessoires du tambour. Le tambour doit être vide !



N'installez pas le sèche-linge derrière une porte ou une porte coulissante qui pourrait gêner ou bloquer l'ouverture du hublot. Ainsi, les enfants ne risqueront pas de s'enfermer et de mettre leur vie en danger.

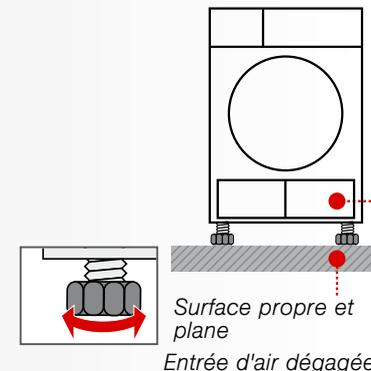

2. Branchement électrique, consignes de sécurité → page 13.

- Branchez l'appareil à une prise de courant alternatif équipée d'une terre, conformément à la réglementation. En cas de doute, faites vérifier la prise par un spécialiste !
- La tension du secteur et la tension indiquée sur la plaque signalétique de l'appareil (→ page 10) doivent concorder.
- La puissance absorbée et l'ampérage du fusible figurent sur la plaque signalétique.

3. Modification de l'ampérage Adaptez l'ampérage à celui du fusible correspondant à la prise (10/16 A).

1. Mettez le programmeur sur **Arrêt**.
2. Appuyez sur la touche **Degré de séchage** et maintenez-la enfoncée.
3. Mettez le programmeur sur **Coton Extra sec** et patientez jusqu'à ce que le réglage précédent s'affiche : **LS** = 10 A ou **H** = 16 A.
4. Appuyez sur la touche **Degré de séchage** pour modifier le réglage.
5. Mettez le programmeur sur **Arrêt**.



Protection contre le gel / Transport



Ne faites pas fonctionner le sèche-linge en cas de risque de gel.



Préparatifs

1. Videz le réservoir d'eau de condensation → pages 4/11.
2. Amenez le programmeur sur un programme quelconque.
3. Appuyez sur la touche **Départ/Pause**. → L'eau de condensation est évacuée dans le réservoir d'eau de condensation.
4. Patientez quelques minutes ou jusqu'à l'arrêt du sèche-linge puis videz à nouveau le réservoir d'eau de condensation.
5. Mettez le programmeur sur **Arrêt**.

Accessoires optionnels (disponibles auprès du service après-vente, selon le modèle)

WTZ 20410 **Kit de liaison de l'ensemble lave-linge/sèche-linge**
Pour gagner de la place, il est possible de placer le sèche-linge sur un lave-linge adéquat de même profondeur et de même largeur. Pour fixer le sèche-linge au lave-linge, utilisez impérativement le kit de liaison. WTZ 11400: avec tablette de travail extractible.

WMZ 20500 **Rehausseur**
Le rehausseur facilite le chargement et le déchargement. Le panier qui se trouve dans le tiroir peut être utilisé pour transporter le linge.

WTZ 1110 **Garniture de raccordement pour l'évacuation de l'eau de condensation**
L'eau de condensation peut être évacuée directement via un flexible.

Caractéristiques techniques

Dimensions (p x l x h)	60 x 60 x 85 cm (hauteur réglable)
Poids	env. 45 kg
Charge maxi.	8 kg
Réservoir d'eau de condensation	4,2 l
Tension de fonctionnement	220-240 V
Puissance absorbée	2 100-2 800 W
Ampérage du fusible	10 A / 16 A
Température ambiante	5-35 °C
Numéro de série	
Numéro de fabrication	Côté intérieur du hublot

Plaque signalétique au dos du sèche-linge.

Puissance absorbée hors service : 0,10 W

Puissance absorbée état prêt (état non hors service) : 1,00 W

- **Éclairage intérieur du tambour** (selon le modèle) : l'éclairage du tambour s'allume lorsque vous ouvrez ou refermez le hublot, ainsi qu'au démarrage d'un programme ; il s'éteint automatiquement.

Valeurs de consommation (Les valeurs indiquées sont obtenues à la puissance de chauffe maximale.)

Textiles/programmes	Humidité résiduelle des textiles après l'essorage	Temps de séchage**				Consommation d'énergie**			
		8 kg		4 kg		8 kg		4 kg	
Coton		10 A	16 A	10 A	16 A	10 A	16 A	10 A	16 A
Prêt à ranger*	1400 rpm	140 min	108 min	95 min	65 min	3,84 kWh	3,84 kWh	2,22 kWh	2,22 kWh
	1000 rpm	158 min	126 min	106 min	76 min	4,61 kWh	4,61 kWh	2,59 kWh	2,59 kWh
	800 rpm	176 min	144 min	117 min	87 min	5,31 kWh	5,31 kWh	3,20 kWh	3,20 kWh
Prêt à repasser*	1400 rpm	116 min	86 min	86 min	56 min	2,30 kWh	2,30 kWh	1,49 kWh	1,49 kWh
	1000 rpm	135 min	103 min	97 min	67 min	3,53 kWh	3,53 kWh	2,30 kWh	2,30 kWh
	800 rpm	153 min	121 min	110 min	80 min	3,96 kWh	3,96 kWh	2,62 kWh	2,62 kWh
Synthétiques		3,5 kg		3,5 kg					
Prêt à ranger*	800 rpm	52 min	46 min			1,42 kWh	1,42 kWh		
	600 rpm	65 min	56 min			1,74 kWh	1,74 kWh		

* Réglage du programme pour contrôle selon norme EN61121 en vigueur.

** Les valeurs réelles peuvent différer des valeurs indiquées en fonction du type de textile, de la composition du linge à sécher, de l'humidité résiduelle du textile, du degré de séchage réglé, de la charge ainsi que des conditions environnantes.

Programme le plus efficace pour des textiles en coton

Le "programme standard pour coton" suivant (marqué par ☐) convient pour sécher du linge en coton normalement mouillé et est le plus efficace, en ce qui concerne la consommation d'énergie combinée, pour le séchage de linge mouillé en coton

Programme standard pour du coton conformément au règlement CE 932/2012 actuel

Programme	Charge	Consommation d'énergie		Durée du programme	
		10 A	16 A	10 A	16 A
☐ Coton Prêt à ranger	8 kg/4 kg	4,61kWh/2,59 kWh	4,61kWh/2,59 kWh	158 min/106 min	126 min/76 min

Réglage du programme pour des essais et le label énergétique, conformément à la directive 2010/30/CE.

Service après-vente

Si vous ne pouvez pas résoudre vous-même un problème (par arrêt et remise en marche, par exemple) → *Que faire si...*, pages 11/12, veuillez contacter notre service après-vente. Nous nous efforcerons de trouver une solution pour vous éviter le déplacement d'un technicien.

Vous trouverez les coordonnées du **service après-vente** dans la liste ci-jointe.

- B 070 222 141
- FR 01 40 10 11 00

Veillez indiquer au service après-vente le numéro de série (E-Nr.) et le numéro de fabrication (FD) de l'appareil.

E-Nr. _____ FD _____

Numéro de série Numéro de fabrication

*Ces informations se trouvent :
du côté intérieur du hublot*, sur la trappe de service (en position ouverte)* et au dos de l'appareil.*

** selon le modèle*

Ayez confiance en la compétence du fabricant. Faites appel à nous. Vous aurez ainsi la garantie que la réparation est effectuée par des techniciens dûment formés, avec des pièces de rechange d'origine.

Que faire si...



Mettez le programmeur sur **Arrêt** et débranchez la prise.



Le voyant **Départ/Pause** n'est pas allumé. Avez-vous branché la prise ? Avez-vous choisi un programme ? Vérifiez le fusible correspondant à la prise.



La zone d'affichage et les voyants (selon le modèle) s'éteignent et le voyant **Départ/Pause** clignote. Mode « économies d'énergie » activé → *informations relatives au mode « économies d'énergie »* fournies à part.



La zone d'affichage est éteinte. L'appareil passe en mode veille une fois que l'option **Fin diff.** a été activée → *page 5*.



Le voyant ☒ (**Réservoir d'eau de condensation**) clignote. Videz le réservoir d'eau de condensation → *page 4*. Appuyez sur la touche **Départ/Pause** pour réinitialiser l'affichage puis appuyez une nouvelle fois sur la touche **Départ/Pause** pour redémarrer l'appareil (si nécessaire). Si le sèche-linge est pourvu d'un flexible d'évacuation de l'eau de condensation, inspectez ce dernier à la recherche d'éventuels défauts.



Le voyant ☒ (**Filtre à peluches/échangeur thermique**) clignote. Nettoyez le filtre à peluches → *page 4*. Appuyez sur la touche **Départ/Pause** pour réinitialiser l'affichage puis appuyez une nouvelle fois sur la touche **Départ/Pause** pour redémarrer l'appareil (si nécessaire). Nettoyez l'échangeur thermique → *page 8*.



Le sèche-linge ne démarre pas. Avez-vous appuyé sur la touche **Départ/Pause** ? Le hublot est-il fermé ? La température ambiante est-elle supérieure à 5 °C ? La température ambiante optimale pour le séchage se situe entre 5°C et 35°C.

Que faire si...

- Interruption du programme peu après le démarrage. Avez-vous mis du linge dans l'appareil ? La charge est peut-être trop peu importante pour le programme choisi ?/Utilisez un programme minuté → *pages 6/7*. Le linge présent dans l'appareil est peut-être sec ?
- De l'eau fuit. Mettez le sèche-linge à l'horizontale. Nettoyez le joint de l'échangeur thermique.
- Le hublot s'ouvre tout seul. Poussez le hublot jusqu'à ce qu'il s'enclenche de manière audible.
- Froissage. Vous avez peut-être dépassé la charge maximale prescrite ? Retirez les vêtements immédiatement après la fin du programme, étendez-les et tirez légèrement dessus pour qu'ils prennent bien leur forme. Vous avez peut-être choisi un programme inadapté ? → *page 7*.
- Le linge n'est pas correctement séché ou est encore trop humide. Le linge chaud paraît plus humide à la fin du programme qu'il ne l'est au toucher. Étalez le linge et laissez la chaleur s'échapper.
Réglez le degré de séchage afin de prolonger le temps de séchage se prolonge sans augmenter la température. Votre linge est plus sec.
Sélectionnez un programme avec un temps de séchage plus long ou augmentez le degré de séchage. Ainsi, la température n'augmente pas.
Sélectionnez un programme à temps limité pour sécher le linge encore humide.
Si vous avez dépassé la charge maximale du programme le linge ne peut pas sécher correctement.
Nettoyez les sondes d'hygrométrie dans le tambour. Une fine couche de calcaire peut perturber les capteurs et empêcher votre linge de sécher correctement.
Le séchage a été interrompu à cause d'une coupure de courant, d'un réservoir d'eau de condensation plein ou en raison du dépassement du temps de séchage maximal.
- Le temps de séchage est trop long. Nettoyez le filtre à peluches sous l'eau du robinet → *pages 4/11*.
Arrivée d'air insuffisante → Assurez une bonne circulation de l'air.
L'entrée d'air est peut-être obstruée. → Nettoyez l'entrée d'air → *page 9*.
La température ambiante est supérieure à 35 °C. → Aérez. La température ambiante optimale pour le séchage se situe entre 5°C et 35°C. En dehors de cette plage, la durée de séchage peut augmenter.
- Un voyant ou plusieurs clignote(nt). Nettoyez le filtre à peluches et l'échangeur thermique → *pages 4,8/11*. Vérifiez les conditions d'installation → *page 9*. Arrêtez l'appareil, laissez-le refroidir, remettez-le en marche et redémarrez le programme.
- Coupure de courant. Retirez immédiatement le linge du sèche-linge et étendez-le. De la chaleur peut s'échapper. Attention : le hublot, le tambour et le linge peuvent être chauds.

Consignes de sécurité



- Cas d'urgence** – Débranchez immédiatement la prise ou coupez le courant au niveau du fusible.
- Ne vous servez du sèche-linge...** – qu'à l'intérieur de votre domicile.
– que pour sécher des textiles.
- Le sèche-linge...** – ne doit pas être utilisé à des fins autres que celles décrites.
– ne doit pas être modifié (mécanisme ou caractéristiques).
- Danger** – Les enfants et les personnes n'ayant pas lu la notice ne sont pas autorisés à utiliser le sèche-linge.
– Ne laissez pas les enfants jouer avec le sèche-linge.
– Éloignez les animaux domestiques du sèche-linge.
– Retirez tous les objets présents dans les poches des vêtements. Faites particulièrement attention aux briquets. → **Risque d'explosion !**
– Ne vous appuyez pas sur le hublot et ne vous asseyez pas dessus. → **Risque de basculement !**
- Installation** – Ne laissez pas traîner le cordon. → **Risque de chute !**
– Ne faites pas fonctionner le sèche-linge en cas de risque de gel.
- Branchement électrique** – Branchez le sèche-linge à une prise de courant alternatif équipée d'une terre, conformément à la réglementation, faute de quoi, la sécurité n'est pas garantie.
– Les fils aboutissant à la prise doivent avoir une section suffisante.
– Le disjoncteur doit être de type différentiel et arborer ce symbole : 
– La prise du sèche-linge et la prise murale doivent concorder.
– N'utilisez pas de blocs multiprises ni de rallonges.
– Ne branchez pas/ne débranchez pas la prise avec les mains mouillées. → **Risque d'électrocution !**
– Pour débrancher la prise, ne tirez jamais sur le cordon.
– Veillez à ne pas endommager le cordon d'alimentation. → **Risque d'électrocution !**
- Utilisation** – Ne mettez que du linge dans le tambour. Vérifiez le contenu du tambour avant de mettre le sèche-linge en marche !
– N'utilisez pas le sèche-linge si le linge est entré en contact avec des solvants, de l'huile, de la cire, de la graisse, de la peinture, du fixateur, du dissolvant, du détachant, de la benzine, etc. → **Risque d'incendie/d'explosion !**
– Le sèche-linge ne doit pas être utilisé si des produits chimiques industriels ont été utilisés pour le nettoyage.
– Risque lié à la poussière (charbon, farine, par exemple) : n'utilisez pas le sèche-linge. → **Risque d'explosion !**
– N'arrêtez jamais le sèche-linge avant la fin du cycle de séchage, à moins que vous ne sortiez et n'étendiez rapidement tous les articles de linge pour que la chaleur puisse s'évacuer
– N'utilisez pas le sèche-linge si le linge contient de la mousse/du caoutchouc mousse. → Le sèche-linge risque de détruire les matériaux élastiques ; la déformation du matériau mousse, de son côté, risque d'endommager le sèche-linge.
– Lors du nettoyage du filtre à peluches, prenez garde à ce qu'aucun corps étranger (duvet ou matériau de garniture) ne tombe dans l'orifice du conduit d'air. Si nécessaire, nettoyez préalablement le tambour à l'aide d'un aspirateur. Si un corps étranger est tombé dans le conduit d'air → contactez le service après-vente. → **Risque d'incendie/d'explosion !**
– Les corps légers, notamment les cheveux longs, peuvent être aspirés par l'entrée d'air du sèche-linge. → **Risque de blessure !**
– La dernière phase du cycle de séchage a lieu sans chaleur (cycle de refroidissement), afin que le linge reste à une température qui assure que le linge ne sera pas endommagé.
– Arrêtez le sèche-linge à la fin du programme.
– En cours de fonctionnement, le dos de l'appareil à l'extérieur devient très chaud. Ne jamais toucher la surface chaude du dos de l'appareil. Tenir hors de portée des enfants. → **Risque de brûlure !**
– L'eau de condensation n'est pas potable et peut être souillée par des peluches. 
- Défaut** – En cas de défaut ou de suspicion de défaut, n'utilisez pas le sèche-linge. Confiez la réparation au service après-vente (et uniquement à celui-ci).
– N'utilisez pas le sèche-linge si son cordon d'alimentation est défectueux. Pour éviter tout risque inutile, confiez sa réparation au service après-vente.
- Pièces de rechange** – Pour des raisons de sécurité, n'utilisez que des pièces de rechange et des accessoires d'origine.
- Élimination des déchets** – Débranchez **d'abord** la prise puis sectionnez le cordon d'alimentation de l'appareil. Confiez l'appareil au service de collecte adéquat.
– Emballage : ne laissez pas les enfants jouer avec les éléments de l'emballage. → **Risque d'asphyxie !**
– Tous les matériaux sont respectueux de l'environnement et recyclables. Jetez-les selon les consignes de tri sélectif.



Register your new Bosch now:
www.bosch-home.com/welcome



Sèche-linge
WTB84300FF



fr Notice d'utilisation