



Register your new Bosch now:
www.bosch-home.com/welcome



Pralni stroj
WLK24261BY



BOSCH

sl Navodila za uporabo in namestitve

Vaš nov pralni stroj

Odločili ste se za pralni stroj znamke Bosch.

Prosimo, vzemite si nekaj minut za branje teh navodil in spoznajte prednosti svojega pralnega stroja.

Da zadostimo visokim težnjam po čim boljši kakovosti znamke Bosch, pri vsakem stroju, preden zapusti tovarno, temeljito preverimo, ali sta njegovo stanje in delovanje brezhibna.

Nadaljnje informacije in izbor naših izdelkov, dodatne opreme in nadomestnih delov najdete na naši spletni strani www.bosch-home.com ali pa se obrnite na našo servisno službo.

Če navodila za namestitev in uporabo opisujejo več različic stroja, so razlike med njimi na ustreznih mestih tudi označene.



Pralni stroj namestite šele potem, ko ste prebrali ta Navodila za namestitev in uporabo!

Pravila za prikaze

⚠ Opozorilo!

Ta kombinacija simbola in opozorila nakazuje morebitno nevarno situacijo. Neupoštevanje tega opozorila lahko privede do smrti ali poškodb.

Pozor!

To opozorilo nakazuje morebitno nevarno situacijo. Neupoštevanje lahko privede do materialne škode ali onesnaženja okolja.

Opomba / nasvet

Opombe za optimalno rabo aparata / uporabne informacije.

1. 2. 3. / a) b) c)

Postopki so ponazorjeni s številkami ali črkami.

■ / -

Naštevavanja so ponazorjena s kvadratom ali alinejo.

Kazalo

 Uporaba v skladu z namembnostjo	4	EcoPerfect.	17
 Varnostni napotki	5	Water plus (Več vode).	17
Varnost ob električni napetosti	5	 Upravljanje stroja	18
Nevarnosti poškodb	5	Priprava pralnega stroja	18
Varnost za otroke	6	Izbira programa/vklop stroja	18
 Varovanje okolja	7	Sprememba prednastavitev programa	18
Emblaža/odslužen stroj	7	Izbira dodatnih programskih nastavitev	18
Navodila za varčevanje.	7	Nalaganje perila v boben	19
 Na kratko o najvažnejšem	8	Polnjenje in doziranje pralnega in negovalnega sredstva	19
 Spoznajte svoj stroj	9	Zagon programa	20
Pralni stroj.	9	Varovalo za otroke	20
Upravljalni pult	10	Dodatno nalaganje perila	21
Prikazovalno polje.	10	Sprememba programa	21
 perilo	11	Prekinitev programa	21
Priprava perila.	11	Konec programa pri zaustavitvi izpiranja	21
Razvrščanje perila	11	Konec programa	22
 Pralno sredstvo	12	Odstranjevanje perila/izključitev stroja	22
Pravilna izbira pralnega sredstva	12	 Nastavitev signalov	23
Privarčevanje energije in pralnega sredstva	12	 Senzorika	24
 Pregled programov	13	Količinska avtomatika	24
Programi na izbirnem stikalu programov	13	Sistem za nadzor neuravnoveženosti	24
Škrobljenje	15	VoltCheck	24
Barvanje/Razbarvanje.	15	 Čiščenje in vzdrževanje	25
Namakanje	15	Ohišje stroja/upravljalni pult	25
 Prednastavitve programa	16	Pralni boben	25
Temperatura	16	Odstranjevanje vodnega kamna	25
Število vrtljajev ožemanja	16	Čiščenje prekata za pralno sredstvo	25
Ready in (Gotovo čez)	16	Črpalka za lug je zamašena.	26
 Dodatne programske nastavitve	17	Odočna cev na sifonu je zamašena	27
SpeedPerfect	17	Sito v dovodu vode je zamašeno	27
		 Kaj storiti ob motnjah?	28
		Sprostitev v sili	28
		Opombe v prikazovalnem polju.	29
		Kaj storiti ob motnjah?.	29

	Servisna služba	31
	Vrednosti porabe	32
	Razpredelnica vrednosti porabe ...	32
	Preizkusni programi učinkovanja za bombažne tkanine	33
	Tehnični podatki	33
	Namestitev in priključitev	34
	Obseg dostave	34
	Namestitev	34
	Varne namestitev	34
	Površina za namestitev	35
	Namestitev stroja na podstavek ali leseni brunasti površini	35
	Podgradnja/vgradnja v kuhinjsko nišo	35
	Odstranjevanje transportnih varoval	36
	Dolžine cevi in kablov	37
	Priključek za vodo	37
	Dotok vode	38
	Odvod vode	38
	Odvod v umivalnik	38
	Odtok v sifon	39
	Odtok v cev iz plastične mase z gumijasto objemko ali pa v odtočni kanal	39
	Izravnava	39
	Električni priključek	39
	Pred prvim pranjem	40
	Transport	41

Uporaba v skladu z namembnostjo

- Izključno za uporabo v zasebnem gospodinjstvu in v domačem okolju.
- Pralni stroj je primeren za pranje tkanin za strojno pranje kakor tudi volne za ročno pranje v pralnem lugu.
- Za delovanje s hladno pitno vodo in s trgovsko običajnimi pralnimi in negovalnimi sredstvi, ki so namenjena za pralne stroje.
- Pri doziranju vseh pralnih, negovanih, pomožnih in čistilnih sredstev se brezpogojno držite priporočil proizvajalcev teh sredstev.
- Pralni stroj smejo upravljati otroci od 8 leta starosti, osebe z zmanjšano fizično, senzorično ali duhovno zmožnostjo ali osebe z manjšimi izkušnjami ali znanjem, **če jih nadzoruje** ali jih je **poučila** odgovorna oseba. Otroci ne smejo opravljati nobenih čistilnih in vzdrževalnih del brez nadzora odraslih.
- Poskrbite, da se domače živali stroju ne približujejo.

Preberite Navodila za uporabo in namestitev in vse druge informacije, ki so stroju priložene in se ravnajte po njih. Dokumentacijo obdržite in shranite za kasnejšo uporabo.



Varnostni napotki

Varnost ob električni napetosti



Opozorilo

Življenjska nevarnost!

Pri dotiku delov, ki so pod napetostjo, obstaja nevarnost električnega udara.

- Priključnega vtiča nikdar ne prijemajte z mokrimi rokami.
- Omrežni kabel izvlecite vedno pri vtiču in nikdar za kabel, saj se lahko tako poškoduje.

Nevarnosti poškodb



Opozorilo

Nevarnost poškodb!

- Ob privzdigovanju stroja z oprijemanjem na izstopajočih delih (npr. vrata) se lahko ti deli odlomijo in povzročijo nastanek poškodb. Pralnega stroja ne vzdigujte na izstopajočih delih.
- Pri povzpenjanju na pralni stroj se lahko zgodi, da se delovna plošča zlomi in lahko pride do poškodb. Ne povzpenjajte se na pralni stroj.
- Pri sedenju na odprtih vratih ali pa opiranju ob njih se lahko pralni stroj prevrne in povzroči poškodbe. Ne opirajte se ob odprta vrata.

- Pri seganju v vrteči se pralni boben si lahko poškodujete roke. Ne segajte v vrteči se pralni boben. Počakajte toliko časa, da se boben neha vrteti.



Opozorilo

Nevarnost opeklin!

Pri pranju z visokimi temperaturami lahko pri dotiku z vročim pralnim lugom, npr. pri črpanju vročega pralnega luga v umivalnik, pride do nastanka opeklin.

Ne dotikajte se vročega pralnega luga.

Varnost za otroke

Opozorilo **Življenjska nevarnost!**

Otroci se lahko pri igranju v bližini pralnega stroja znajdejo v življenjsko nevarnih položajih ali pa se poškodujejo.

- Otrok ne pustite v bližino pralnega stroja brez nadzora!
- Ne pustite otrok, da se igrajo s pralnim strojem!

Opozorilo **Življenjska nevarnost!**

Otroci se lahko zaprejo v napravo in zaidejo v smrtno nevarnost.

Pri odsluženih napravah:

- Izvlecite priključni vtič.
- Kabelski priključek prerežite in skupaj z vtičem odstranite.
- Uničite zapirni mehanizem vrat.

Opozorilo **Nevarnost zadužitve!**

Pri igri se otroci lahko zavijejo v embalažo/folijo in embalažne dele ali pa si jih potegnejo prek glave in se tako zadušijo.

Otrokom preprečite dostop do embalaže, folije in embalažnih delov.

Opozorilo **Nevarnost zastrupitve!**

Sredstva za pranje in nego lahko pri zaužitju vodijo do zastrupitve.

Pralna sredstva in sredstva za nego shranjujte nedosegljiva otrokom.

Opozorilo **Draženje oči/kože!**

Sredstva za pranje in nego lahko ob dotiku povzročijo draženje oči in kože.

Pralna sredstva in sredstva za nego shranjujte nedosegljiva otrokom.

Opozorilo **Nevarnost poškodb!**

Pri pranju z visokimi temperaturami se steklo vrat zelo segreje.

Preprečite otrokom, da bi se lahko dotikali vročega stekla vrat.



Varovanje okolja

Embalaža/odslužen stroj



Ovojnino reciklirajte primerno in prijazno okolju.













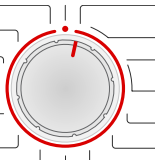

Ta naprava je označena v skladu z evropsko smernico o odpadni električni in elektronski opremi (waste electrical and electronic equipment - WEEE).

V okviru smernice sta določena prevzem in recikliranje starih naprav, ki veljata v celotni Evropski uniji.

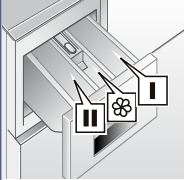
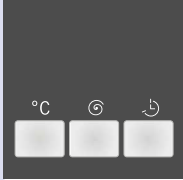
Navodila za varčevanje

- Izkoristek največje količine perila za pranje glede na vsak program.
Pregled programov → *Stran 13*
- Pranje normalno umazanega perila brez predpranja.
- **Način varčevanja z energijo:**
osvetlitev prikazovalnika po nekaj minutah ugasne in utripati začne lučka tipke za **Start/Reload** (Start/Dodatno nalaganje). Za aktiviranje osvetlitve pritisnite poljubno tipko. Način varčevanja z energijo se ne aktivira, če poteka program.
- Če perilo na koncu sušite v sušilnem stroju, izberite število vrtljajev pri ožemanju v skladu z navodili proizvajalca sušilnega stroja.

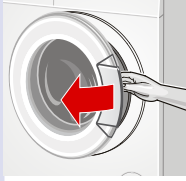
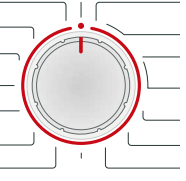
Na kratko o najvažnejšem

1				
	Izlecite priključni vtič.	Odprite vodno pipo.	Sortiranje perila.	Odprite vrata.
2				
	Izberite program, npr. Cottons (Bombaž).	Pazite na največjo količino nalaganja v prikazovalnem polju.	Nalaganje perila.	Zaprte vrata stroja.
3				
	Napolnite pralno sredstvo.	Po potrebi spremenite prednastavitve programa.	Po potrebi vklopite dodatne nastavitve programa.	Zaženite program.
4				
	Konec programa	Odprite vrata in vzemite perilo iz stroja.	Preklopite programsko stikalo v položaj za Off (Izklop).	Zaprte dovod vode.

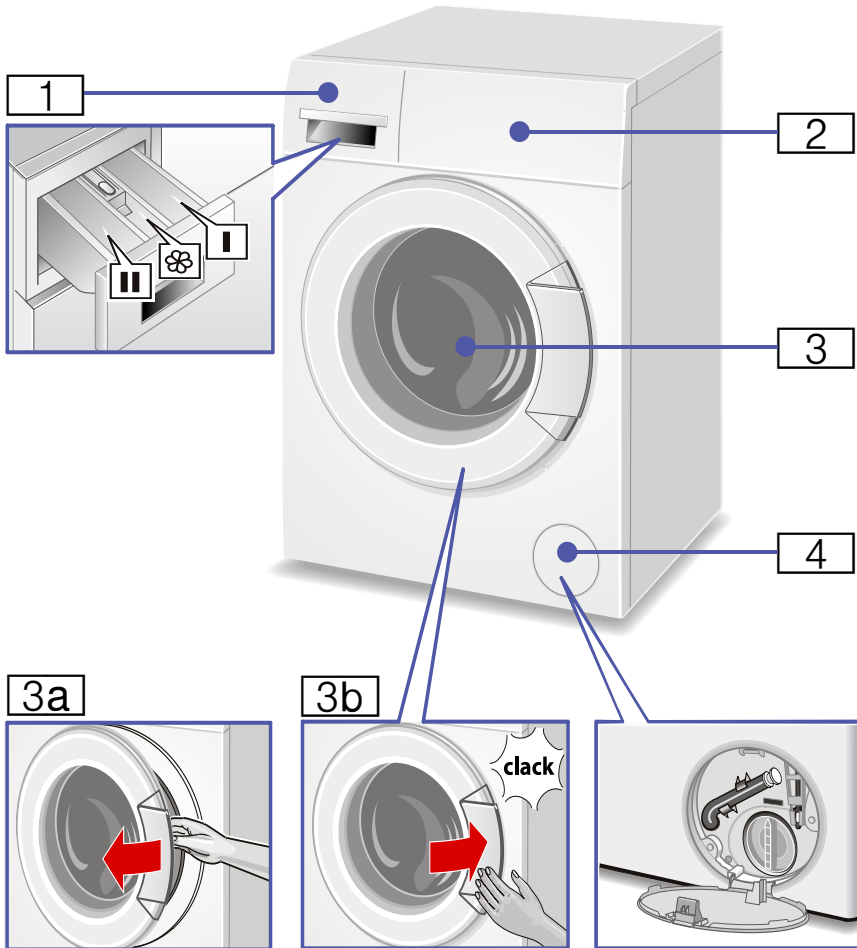
 **Spoznajte svoj stroj**
Pralni stroj

1 Predal za pralno sredstvo → *Stran 19*

2 Upravljalni pult/Prikazovalno polje
→ *Stran 10*

3 Vrata z ročajem

3a Odpiranje vrat

3b Zapiranje vrat

4 Servisno loputo

Upravljalni pult

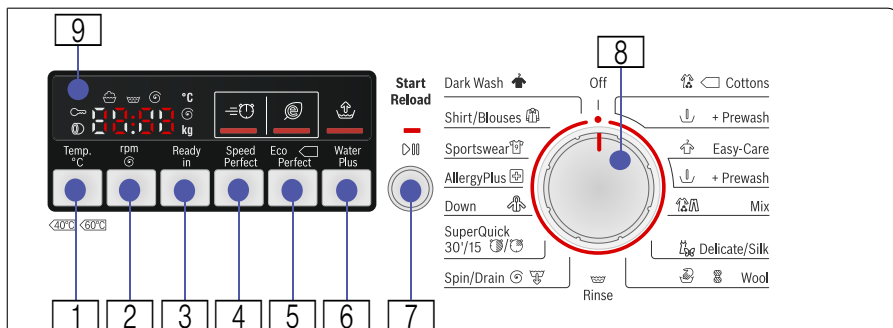

Število vrtljajev **Temp. °C**
(Temperatura), **rpm** (število vrtljajev ožemanja)
(in čas **Ready in** (Gotovo čez) za spreminjanje
prednastavitev programa

Pregled vseh prednastavitev programa → *Stran 16*

SpeedPerfect,
 EcoPerfect in **Water Plus** (Več vode)

za izbiro dodatnih nastavitev programa
Pregled vseh prednastavitev programa → *Stran 17*

Start/Reload (Start/Dodatno nalaganje)
za zagon, prekinitve (dodajanje perila) in preklic
programa

Gumb za izbor programa in vklop/izklop
pralnega stroja

Prikazovalnik za prikaz nastavitev in podatkov:

Prikazovalno polje

Nastavitve za izbrani program (*maks. vrednosti po posamičnem programu)		
cold - 90 °C	Temperatura	Temperatura (cold = hladno)
---- 1200* rpm (vrt/min)	Število vrtljajev ožemanja	Izberite število vrtljajev (* glede na model) ali --- (Preprečevanje izpiranja = Brez končnega ožemanja, perilo ostane po zadnjem izpiranju v vodi).
1 - 24 (h)	Ready in (Gotovo čez)	Konec programa po ...ure
6.0* kg	Polnitev	maksimalna količina nalaganja (odvisno od programa)

Prikazi stanja napredovanja programa (potek programa):	
End (Konec)	pranje, izpiranje, centrifugiranje, trajanje ali končanje programa
	Odprite vrata in vložite perilo → <i>Stran 21</i>
	Varovalo za otroke → <i>Stran 20</i>



Perilo

Priprava perila

Pozor!

Poškodbe naprave/blaga

Tujki (npr. kovanci, sponke, igle, nohti) lahko poškodujejo perilo ali sestavne dele stroja.

Prosimo, upoštevajte naslednja navodila pri predhodni pripravi vašega perila:

- Izpraznite vse žepe perila.

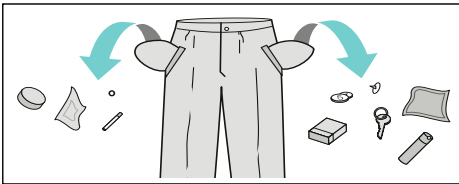

- Pazite na kovinske dele (sponke, itd.) in jih odstranite.
- Občutljivo perilo (nogavice, modrčki, itd.) perite v mrežici/vrečki.
- Zadržge in prevleke zapnite.
- Iz žepov ali izza zagibov (manšet) skrtačite pesek.
- Pri zavesah odstranite kljukice ali pa jih perite v mreži ali vreči.

Razvrščanje perila

Perilo razvrščajte v skladu s proizvajalčevimi navodili za nego in podatki na etiketah, ob upoštevanju naslednjih značilnosti:

- Vrsta tkanine in način nege perila
- Barva
 - Opomba:** Perilo se lahko obarva ali slabo opere. Belo in pisano perilo perite ločeno.
 - Novo pisano perilo pri prvem pranju perite posebej.
- Umazanost
 - Skupaj perite perilo enake stopnje umazanosti.
 - Tukaj je nekaj primerov za stopnje umazanosti:
 - **lažje:** Brez predpranja, po potrebi dodatno nastavite program **SpeedPerfect**.
 - **običajno.**
 - **visoka stopnja:** Pranje manjše količine perila, izberite program s predpranjem.
 - **Madeži:** Madeže odstranite ali obdelajte dokler so še sveži. Najprej jih namočite z milnico brez drgnjenja. Nato perilo operite z ustreznim programom. Zelo trdovratni in posušeni madeži pogosto izginejo šele po večkratnem pranju.

Podane informacije na negovalnih etiketah:



Kuhano perilo 95 °C, 90 °C



Barvno perilo 60 °C, 40 °C, 30 °C



Lahka nega 60 °C, 40 °C, 30 °C



Fino perilo 40 °C, 30 °C



Svila in volna za ročno in strojno pranje, hladno, 40 °C, 30 °C



Perila ne perite strojno.





Pralno sredstvo

Pravilna izbira pralnega sredstva

Za pravilno izbiro pralnega sredstva, temperature in obdelave perila je bistven našitek za vzdrževanje. → tudi www.sartex.ch

Na spletni strani www.cleanright.eu najdete tudi mnogo nadaljnjih uporabnih informacij o pralnih, negovalnih in čistilnih sredstvih za osebno uporabo.

- **Univerzalno pralno sredstvo z optičnimi posvetlitvami**
Primerno za perilo iz lana ali bombaža, ki ga je mogoče kuhati
Program: Bombaž / mrzlo - maks. 90 °C
- **Pralno sredstvo za barvano perilo brez belila in optičnih posvetlitev**
Primerno za barvno perilo iz lana ali bombaža
Program: Bombaž / mrzlo - maks. 60 °C
- **Pralno sredstvo za barvno/občutljivo perilo brez optičnih posvetlitev**
primerno za barvno perilo iz lahko negovanih vlaken, sintetiko
Program: Preprosta nega / mrzlo - maks. 60 °C
- **Pralno sredstvo za občutljivo perilo**
Primerno za občutljivo in fino tkanino, svila ali viskozo
Program: Občutljivo perilo/svila / mrzlo - maks. 40 °C
- **Pralno sredstvo za volno**
primerno za volno
Program: Volna / mrzlo - maks. 40 °C

Privarčevanje energije in pralnega sredstva









Pri lažje ali normalno onesnaženih tkaninah lahko privarčujete energijo (z znižanjem pralne temperature) in pralna sredstva.





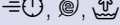



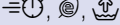













Varčevanje	Umazanija/navodilo
<p>Nižja temperatura in manjša količina pralnega sredstva glede na dozirno priporočilo</p>  <p>Temperatura glede na negovalno etiketo in večja količina pralnega sredstva po priporočenem doziranju/močno umazano</p>	<p>manj umazano Ni opaziti onesnaženja in madežev. Oblačila so prevzela telesni vonj, npr.:</p> <ul style="list-style-type: none"> ■ lahka poletna/športna oblačila (nošena le nekaj ur) ■ majice, srajce, bluže (nošene največ 1 dan) ■ posteljnina in brisače za goste (uporabljeno 1 dan)
	<p>normalno umazano Vidna umazanija/ali vidnih je nekaj manjših madežev, npr.:</p> <ul style="list-style-type: none"> ■ majice, srajce, bluže (prepoteno, nošeno večkrat) ■ brisače, posteljnina (uporabljeno do 1 tedna)
	<p>zelo umazano Onesnaženje in/ali madeži so razločno vidni, npr. z. B. brisače za posodo, otroško perilo, poklicna oblačila</p>



Opomba: Pri doziranju pralnih, negovanih, pomožnih in čistilnih sredstev se nujno držite priporočil proizvajalcev teh sredstev in navodil.
→ *Stran 19*

Pregled programov

Programi na izbirnem stikalu programov

Program/vrsta perila/nasveti	Nastavitve
Ime programa Kratko pojasnilo programa oz. za katere vrste perila je primeren.	največja polnitev *manjša količina perila pri možnosti SpeedPerfect možna izbira temperature v °C nastavljiva števila vrtljajev v vrt/min maks. število vrtljajev je odvisno od modela možne so dodatne nastavitve programa
 Cottons (Bombaž) Odporne tkanine, toplotno odporne tkanine iz bombaža ali lana.  +Prewash (Predpranje) Za močno onesnaženo perilo. Pralno sredstvo dodajte v prekat I in II .	maks. 6 kg/3,5 kg* cold - 90 °C --- ... 1200 vrt/min 
 Easy-Care (Lahka nega) Tkanine iz sintetiike ali mešanih vlaken.  +Prewash (Predpranje) Predpranje pri 30 °C	maks. 3 kg cold - 60 °C --- ... 1200 vrt/min 
 Mix (Mešano) Za mešano perilo iz bombaža in sintetiike.	maks. 3 kg cold - 40 °C --- ... 1200 vrt/min 
 Delicate/Silk (Občutljivo/Svila) Za občutljive tkanine, primerne za pranje, npr. iz svile, satena, sintetiike ali mešanih tkanin (npr. svilnate bluže, šali). Opomba: Uporabite za strojno pranje primerno pralno sredstvo za fino perilo in/ali svilo.	maks. 2 kg cold - 40 °C --- ... 800 vrt/min 

Program/vrsta perila/nasveti	Nastavitve
 Wool (Volna) Volna, ki je primerna za ročno ali strojno pranje, ali tekstil z visokim odstotkom volne, še posebej nežno pranje, ki preprečuje krčenje perila; daljše prekinitve pranja (tekstil miruje v pralnem lugu). Opombe <ul style="list-style-type: none"> ■ Volna je živalskega izvora, npr.: angora, alpaka, lama, ovca. ■ Uporabljajte pralno sredstvo za volno, ki je primerno za strojno pranje. 	maks. 2 kg cold - 40 °C --- ... 800 vrt/min -
 Rinse (Izpiranje) Dodatno izpiranje z ožemanjem	- - --- ... 1200 vrt/min 
 Dark Wash (Temno perilo) Temen tekstil iz bombaža ali temen tekstil z enostavno nego.	maks. 3 kg cold - 40 °C --- ... 1200 vrt/min  ,  , 
 Shirt/Blouses (Srajce/bluze) Srajce, ki jih ni treba likati, iz bombaža, lana, sintetike in mešanih vlaken. Opomba: Srajce/bluze iz svile perite s programom Delicate/Silk (Občutljivo/Svila).	maks. 2 kg cold - 60 °C --- ... 800 vrt/min  ,  , 
 Sportswear (Športna oblačila) Tkanine iz mikrovlaken za šport in prosti čas. Opombe <ul style="list-style-type: none"> ■ Perila se ne sme obdelovati z mehčalnim sredstvom. ■ Pred pranjem prekate za pralno sredstvo (vse predale) temeljito očistite in odstranite vse ostanke mehčalnega sredstva. 	maks. 2 kg cold - 40 °C --- ... 800 vrt/min  ,  , 
 AllergyPlus (Higiena) Odporne tkanine, toplotno odporne tkanine iz bombaža ali lana.	maks. 5,5 kg/ 3,5* cold - 60 °C --- ... 1200 vrt/min  ,  , 
 Down (Perje) Tekstil, napolnjen s perjem, ki ga je mogoče prati strojno. Opombe <ul style="list-style-type: none"> ■ Velike dle operite posamično. ■ Uporabite fino pralno sredstvo. Pralno sredstvo dozirajte varčno. 	maks. 1 kg cold - 40 °C --- ... 1200 vrt/min  ,  , 

Program/vrsta perila/nasveti	Nastavitve
 SuperQuick 30'/15' (Zelo hitro 30'/15')	maks. 3,5 kg/2 kg*
Izredno kratek program, ki traja približno 30 minut, primeren za rahlo uma-zano perilo v manjših količinah.	cold - 40 °C
Opomba: Krajše trajanje programa (pribl. 15 min.) pri aktivirani funkciji SpeedPerfect .	--- ... 1200 vrt/min
 Spin/ (Centrifugiranje)	-
Dodatno ožemanje z izbiro števila vrtljajev	-
 Drain (Izčrpavanje)	--- ... 1200 vrt/min
Drain (Črpanje) Črpanje vode za izpiranje ob --- (Preprečevanje izpiranja = Brez končnega centrifugiranja)	-

Škrobljenje

Opomba: Perila se ne sme prati z mehčalcem.



Škrobljenje je možno pri vseh programih s tekočim škrobom. Tekoči škrob po navodilih proizvajalca dolijte v prekat  (po potrebi ga prej očistite).

Barvanje/Razbarvanje

Barvanje samo v obsegu gospodinjskih mer. Sol lahko legirano jeklo razžre! Upoštevajte napotke izdelovalca barvil.

Perila **ne** barvajte v pralnem stroju!

Namakanje

1. V prekat **II** nasujte namakalno/pralno sredstvo (po navodilih proizvajalca).
2. S programskim stikalom izberite   **Cottons 40 °C** (Bombaž 40 °C).
3. Izberite **Start/Reload** (Start/Dodatno nalaganje).
4. Po približno 10 minutah pritisnite tipko za Start/**Reload** (Start/Dodatno nalaganje).
5. Po preteku namakanja znova pritisnite tipko za **Start/Reload** (Start/Dodatno nalaganje), če želite nadaljevati izbrani program, ali pa program po potrebi spremenite.

Opombe

- Vložite perilo podobnih barv.
- Ni potrebno nobeno dodatno pralno sredstvo, lug za namakanje se uporabi tudi za pranje.

P+ Prednastavitve programa

Pri vseh programih so temperatura, število vrtljajev in trajanje programa (čas Ready in (Gotovo čez)) tovarniško prednastavljeni.

Prikažejo se po izbiri programa v prikazovalnem polju.

Prednastavljene vrednosti lahko spreminjate tako, kot sledi.

Temperatura

Pred začetkom programa in med samim programom lahko spremenite prednastavljeno temperaturo pranja (v °C) (odvisno od faze, v kateri se program nahaja).

Pri tem pritisnite ustrezno tipko tolikokrat, da se prikaže zelena nastavev.

Največja nastavljiva temperatura je odvisna od izbranega programa.

Pregled programov → *Stran 13*

Število vrtljajev ožemanja

Pred in med programom lahko spreminjate število vrtljajev centrifuge (v vrt/min; vrtljaji na minuto), odvisno od napredka programa.

Pri tem pritisnite ustrezno tipko tolikokrat, da se prikaže zelena nastavev.

Nastavev - - -: zaustavitev izpiranja = brez končnega ožemanja, perilo ostane po zadnjem izpiranju v vodi.

Zaustavitev izpiranja lahko izberete za preprečevanje gub, tudi če se ob koncu programa perilo ne vzame takoj iz pralnega stroja.

Največje število obratov je odvisno od programa in modela.

Pregled programov → *Stran 13*

Ready in (Gotovo čez)

Ob izbiri programa se prikaže čas njegovega trajanja.

Čas trajanja programa se med potekom programa samodejno spreminja. Ob spreminjanju prednastavitev oz. nastavitev programa se spreminja tudi čas trajanja programa.

Pred zagonom programa lahko zamaknete konec programa v korakih po eno uro (h = ura), in sicer do največ 24 ur.

Pri tem pritisnite ustrezno tipko tolikokrat, da se prikaže zelena nastavev.

Opomba: Nastavev časovnega zamika konca programa vključuje tudi čas trajanja programa.

Po zagonu se prikaže izbrani čas npr. **8h** in nato odšteva, dokler se ne začne pralni program. Ob tem se pokaže trajanje programa samega npr. **2:30** (ure:minute).

Spreminjanje izbranega časa:

Predhodno izbran čas lahko spremenite pred zagonom programa kot sledi:

1. Pritisnite tipko za **Start/Reload** (Start/Dodatno nalaganje).
2. Pritisnite tipko **Ready in** (Gotovo čez) tolikokrat, dokler ne izberete zelen čas.
3. Pritisnite tipko za **Start/Reload** (Start/Dodatno nalaganje).

Med odštevanjem izbranega časa lahko dodajate perilo:

1. Pritisnite tipko za **Start/Reload** (Start/Dodatno nalaganje).
2. Na prikazovalniku svetita **YES** (DA) in **⓪**. Vrata stroja lahko odprete, da bi dodali perilo.
3. Zaprite vrata stroja.
4. Pritisnite tipko za **Start/Reload** (Start/Dodatno nalaganje). Odštevanje izbranega časa se nadaljuje.

P+ Dodatne programske nastavitve

SpeedPerfect

Za pranje v najkrajšem času pri primerjalnem pralnem učinku k standardnem programu.

Opomba: Največjo možno količino nalaganja stroja se ne sme prekoračiti. Pregled programov → *Stran 13*

EcoPerfect

Za varčevanje energije pri primerjalnem pralnem učinku k standardnem programu.

Water plus (Več vode)

Povišan nivo vode in dodaten potek izpiranja, podaljšan čas pranja. Za območja z zelo mehko vodo ali pa za še dodatno izboljšanje izida izpiranja.



Upravljanje stroja

Opomba: Pralni stroj **strokovno namestite in priključite.** → *Stran 34*
Pred 1. pranjem perite enkrat **brez** perila. → *Stran 40*

Priprava pralnega stroja

Opombe

- Poškodovanega stroja ni dovoljeno vklopiti!
 - Obvestite servisno službo!
→ *Stran 31*
1. Izvlecite priključni vtič.
 2. Odprite vodno pipo.
 3. Odprite vrata.
 4. Preverite, ali je pralni boben popolnoma izpraznjen. Po potrebi ga izpraznite.

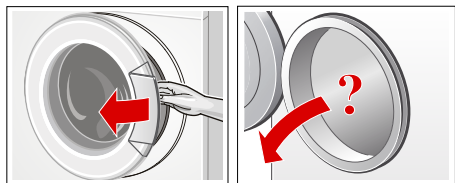

Izbira programa/vklop stroja

Opomba: Če ste aktivirali varovalo za otroke, ga morate pred nastavljanjem programa izključiti.

S programskim stikalom izberite zeleni program. Lahko ga obračate v obe strani.

Pralni stroj je vklopljen.

V prikazovalnem polju se prikaže program:

- trajanje programa,
- prednastavljena temperatura,
- prednastavljeno število vrtljajev in
- maksimalna količina nalaganja.

Sprememba prednastavitev programa

Prikazane pred nastavitve programov lahko uporabite ali jih spremenite.

Pri tem pritisnite ustrezno tipko tolikokrat, da se prikaže zelena nastavitve.

Nastavitve so aktivne brez potrditve. Po izklopu stroja se ne ohranijo.

Prednastavitve programov → *Stran 16*

Izbira dodatnih programskih nastavitev

Z izbiro dodatnih nastavitev lahko prilagodite postopek pranja vaši količini perila še bolje.

Nastavitve lahko v odvisnosti od faze programa dodate, izklopite ali spremenite.

Prikazovalne lučke tipk svetijo, če je nastavitve aktivna. Nastavitve se po izklopu stroja ne ohranijo.

Dodatne programov nastavitve
→ *Stran 17*

Nalaganje perila v boben

Opozorilo

Življenjska nevarnost!

Zaradi perila, ki ste ga obdelovali s čistilnimi sredstvi, ki vsebujejo razredčila, npr. odstranjevalec madežev/čistilni bencin, lahko pride po polnitvi stroja do eksplozije. Dele perila pred tem temeljito izperite na roko.

Opombe

- Pomešajte velike in manjše kose perila med seboj. Kosi perila različnih velikosti se ob ožemanju bolje porazdelijo. Posamezni kosi perila lahko vodijo do neuravnoteženosti.
 - Upoštevajte navedeno največjo količino nalaganja. Prenaloženost zmanjšuje rezultate pranja in povečuje nastajanje zmečkanosti perila.
1. Razporejene kose perila položite razgrnjene v pralni boben.
 2. Pazite, da med vrati in gumijasto manšeto ne bo uklešččen noben kos perila.

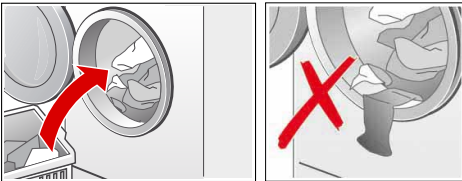

3. Zaprite vrata stroja.

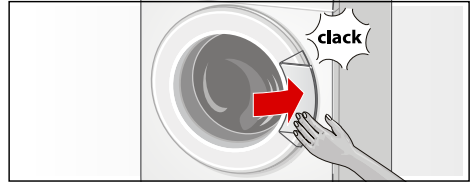

Prikazovalna lučka tipke **Start/Reload** (Start/Dodatno nalaganje) utripa in v prikazovalnem polju se še vedno prikazujejo nastavitve programa. Sprememba prednastavitev je možna.

Polnjenje in doziranje pralnega in negovalnega sredstva

Pozor!

Okvare na stroju

Pralna sredstva in sredstva za predhodno obdelavo perila (npr. sredstvo proti madežem, razpršila pred pranjem itd.) lahko ob dotiku površino pralnega stroja poškodujejo. Sredstva ne smejo priti v stik s površino pralnega stroja. Po potrebi ostanke razpršenega škropiva in druge ostanke/kapljice obrišite z vlažno krpo.

Doziranje

Pralna in negovalna sredstva ustrezno dozirajte:

- trdota vode; pozanimajte se pri svojem podjetju za oskrbo z vodo,
- navodila proizvajalca na embalaži,
- količina perila,
- umazanost

Polnjenje

1. Izvlecite predal.

Opozorilo **Draženje oči/kože!**

Ob odpiranju predala za pralna sredstva med obratovanjem stroja se lahko poškopite s pralnim ali negovalnim sredstvom.

Previdno odprite prekat.

Če pridete v stik s pralnim/negovalnim sredstvom, temeljito izperite oči oz. kožo.

Ob nenamernem zaužitju takoj poiščite zdravniško pomoč.

2. Polnjenje pralnega in/ali negovalnega sredstva.

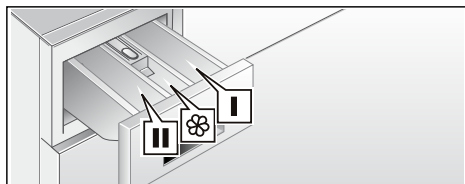

- | | |
|--|---|
| Prekat | Pralno sredstvo za glavno pranje, sredstvo za mehčanje vode, belilo, odstranjevalec madežev |
| Prekat  | Mehčalec, tekoči škrob; ne prekoračite maks. |
| Prekat I | Pralno sredstvo za predpranje |

Opombe

- Pri doziranju vseh pralnih, negovanih, pomožnih in čistilnih sredstev se brezpogojno držite priporočil proizvajalcev teh sredstev.
- Gosto tekoča mehčalna sredstva razredčite z nekaj vode. Preprečuje zamašitev.
- Tekoče pralno sredstvo natočite v ustrezno dozirno posodico in jo položite v boben.

Zagon programa

Izberite tipko **Start/Reload** (Start/Dodatno nalaganje). Prikazovalna lučka sveti in program se zažene.



V prikazovalnem polju se med programom prikazuje čas Konec čez (Ready in) oz. po začetku pralnega programa čas trajanja programa in simboli o napredovanju programa. Prikazovalno polje → *Stran 10*

Opomba: Če bi radi program zaščitili pred nezaželenim prestavljanjem, izberite po naslednjih korakih varovalo za otroke.

Varovalo za otroke

Stroj lahko zavarujete pred nenamerno spremembo nastavljenih funkcij. V ta namen po zagonu programa vključite varovalo za otroke.

Aktiviranje/deaktiviranje: pritisnite približno 5 sekund tipko **Start/Reload** (Zagon/Dodatna naložitev). Na prikazovalniku se pojavi simbol .

-  sveti: varovalo za otroke je vključeno.
-  utripa: varovalo za otroke je vključeno in programsko stikalo je bilo prestavljeno. Za preprečitev prekinitve programa nastavite programsko stikalo nazaj na izhodiščni program. Simbol znova sveti.



Opomba: Otroško varovalo lahko ostane aktivirano do naslednjega zagona programa, tudi po tem, ko pralni stroj izklopite. V tem primeru morate varovalo za otroke pred zagonom programa izključiti in ga po potrebi po zagonu programa znova vključiti.

Dodatno nalaganje perila

Po zagonu programa lahko perilo po potrebi dodajate ali odstranjujete iz stroja.

Pri tem pritisnite tipko za **Start/Reload** (Start/Dodatno nalaganje). Pralni stroj preverja, če je možno dodajanje perila.

Kadar na prikazovalniku:

- svetila **oba** simbola **YES** (DA) in , je dodajanje perila možno.
- Utripa **NO** (NE), počakajte, da zasvetita **YES** (DA) in . Vrata stroja odprite šele, ko zasvetita **oba** simbola **YES** (DA) in .
- sveti **NO** (NE), dodajanje perila ni možno.

Opombe

- Pri višjem nivoju vode, višji temperaturi ali vrtečem se bobnu ostanejo vrata stroja zaradi varnostnih razlogov zaprta in dodajanje perila ni možno. Za nadaljevanje programa pritisnite tipko za **Start/Reload** (Start/Dodatno nalaganje).
- Polnilnega okna ne pustite predolgo odprto – iz perila iztekajoča voda se lahko prelije skozi polnilno okno navzven.

Sprememba programa

Če ste po pomoti izbrali in zagnali neustrezen program, lahko ta program spremenite na naslednji način:

1. Pritisnite tipko za **Start/Reload** (Start/Dodatno nalaganje).
2. Izberite drug program.
3. Pritisnite tipko za **Start/Reload** (Start/Dodatno nalaganje). Novi program se zažene od začetka.

Prekinitev programa

Programi z višjo temperaturo:

1. Pritisnite tipko za **Start/Reload** (Start/Dodatno nalaganje).
2. Perilo naj se ohladi: izberite program za  **Rinse** (Izpiranje).
3. Izberite **Start/Reload** (Start/Dodatno nalaganje).

Programi z nižjo temperaturo:

1. Pritisnite tipko za **Start/Reload** (Start/Dodatno nalaganje).
2. Izberite  **Spin/Drain** (Centrifugiranje/Izčrpavanje) (če naj bo voda samo izčrpana: rpm (število vrtljajev centrifugiranja) nastavite na - - -).
3. Izberite **Start/Reload** (Start/Dodatno nalaganje).

Konec programa pri zaustavitvi izpiranja

Na prikazovalniku se pojavi simbol - - - in kontrolna lučka tipke za **Start/Reload** (Start/Dodatno nalaganje) začne utripati.

Za dokončanje programa:

1. Izberite  **Spin/Drain** (Centrifugiranje/Izčrpavanje) (če naj bo voda samo izčrpana: rpm (število vrtljajev centrifugiranja) nastavite na - - -).
2. Izberite **Start/Reload** (Start/Dodatno nalaganje).

Konec programa

Na prikazovalniku se prikaže **End** (Konec).

Če se na prikazovalniku pojavi tudi simbol , je pralni stroj med potekom programa pranja zaznal prekomerno penjenje, zato je samodejno preklopil na izpiranje za odstranitev pene.

Opomba: Pri naslednjem pranju enake količine perila dodajte manj pralnega sredstva.

Odstranjevanje perila/ izključitev stroja

1. Odprite vrata in vzemite perilo iz stroja.
2. Preklopite programsko stikalo v položaj za **Off** (Izklop). Stroj je izključen.
3. Zaprite dovod vode.
Ni potrebno pri modelih Aqua-Stop. Obseg dostave → *Stran 34*

Opombe

- V bobnu ne pozabite nobenih kosov perila. Ti se lahko pri naslednjem pranju utečejo ali pa se nekoliko drugače obarvajo.
- Odstranite morebitne tujke iz bobna ali iz gumijaste gube ob polnilnem oknu – možnost nastanka rje.

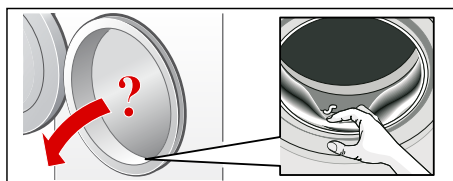

- Vrata in predal za pralno sredstvo pustite odprto, da se lahko preostala voda posuši.
- Zmeraj vzemite vse perilo iz stroja.
- Vedno počakajte na konec programa, ker so lahko vrata še zapahnjena. Nato vklopite aparat in počakajte, da se odklene.
- Če je ob koncu programa prikazovalno polje ugasnjeno, je vključen način varčevanja z energijo. Za ponoven vklop izberite poljubno tipko.

Nastavitev signalov

1. Vključitev načina za nastavitev glasnosti zvočnih signalov

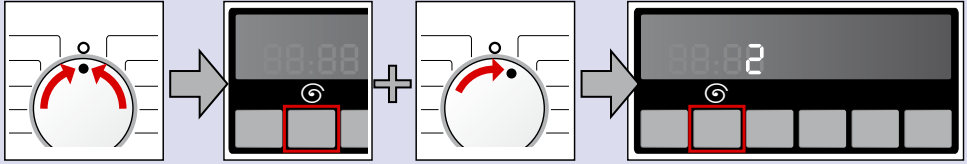

nastavite na **Off**
(Izklop)

Držite pritisnjeno tipko **+** in zavrtite gumb za eno stopnjo v desno.

Zadržite pritisk še 5 s, da zasveti segment na prikazovalniku. Način za nastavitev je vključen.

2. Nastavitev glasnosti signalov tipk (odvisno od modela)

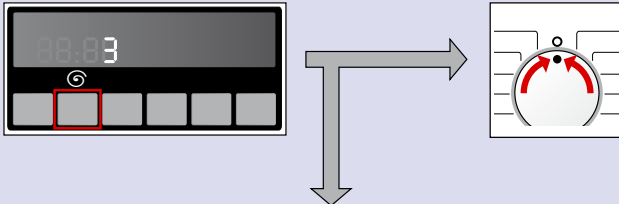

Pritisnite tolikokrat, dokler ne dosežete zelene glasnosti.

na 3. korak ali

nastavite na **Off** (Izklop), da s tem zapustite nastavitveni način za glasnost

3. Nastavitev glasnosti opozorilnih signalov

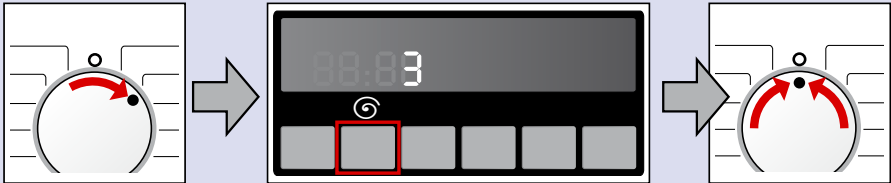

zavrtite za eno stopnjo na desno

Pritisnite tolikokrat, dokler ne dosežete zelene glasnosti.

nastavite na **Off** (Izklop), da s tem zapustite nastavitveni način za glasnost

Senzorika

Količinska avtomatika

Glede na vrsto tkanine in količino naložitve prilagodi količinska avtomatika porabo vode v vsakem programu optimalno.

Sistem za nadzor neuravnoteženosti

Samodejni sistem za nadzor neuravnoteženosti prepozna nesorazmerno porazdelitev perila in z večkratnim zagonom centrifuge poizkuša doseči čim boljše porazdelitev perila.

Zaradi varnostnih razlogov se pri zelo neuravnoteženi porazdelitvi število vrtljajev pri ožemanju zmanjša ali pa perilo sploh ne bo ožeto.

Opomba: V bobn naložite manjše in večje kose perila. → *Stran 29*

VoltCheck

Samodejni sistem za nadzor napetosti zazna nedovoljeno prenizko napetost.

Opomba: Vsakič, ko pride do prenizke napetosti, utripa dvopičje **Ready in** (Gotovo čez) prikaza na prikazovalniku.



Ko je napetost zopet stabilna, se program nadaljuje. Dvopičje prikaza **Ready in** (Gotovo čez) ne utripa več. Če je prekinitvev povzročila podaljšanje programa, utripa točka na prikazovalniku.



Sistem za nadzor napetosti se aktivira, ko zažene program.



Čiščenje in vzdrževanje

⚠ Opozorilo

Življenjska nevarnost!

Pri dotiku delov, ki so pod napetostjo, obstaja nevarnost električnega udara. Izključite napravo in izvlecite priključni vtič.

⚠ Opozorilo

Nevarnost zastrupitve!

Zaradi čistilnih sredstev, ki vsebujejo topila, npr. čistilni bencin, lahko nastanejo strupeni hlapi.

Ne uporabljajte čistilnih sredstev, ki vsebujejo topila.

Pozor!

Okvare na stroju

Čistilna sredstva, ki vsebujejo topila, npr. čistilni bencin, lahko poškodujejo površino in sestavne dele stroja.

Ne uporabljajte čistilnih sredstev, ki vsebujejo topila.

Ohišje stroja/upravljalni pult

- Očistite ohišje in upravljalni pult z mehko vlažno krpo.
- Nemudoma odstranite ostanke pralnega sredstva.
- Ne čistite s curkom vode.

Pralni boben

Uporabljajte čistilna sredstva, ki ne vsebujejo klora, ne uporabljajte jeklene gobice.

Odstranjevanje vodnega kamna

Pri pravilnem doziranju pralnih sredstev odstranjevanje vodnega kamna ni potrebno. V nasprotnem primeru postopajte po navodilih proizvajalca sredstva za razapnenčenje. Primerna sredstva za razapnenčenje lahko naročite prek naše spletne strani ali servisne službe. → *Stran 31*

Čiščenje prekata za pralno sredstvo

Če so prisotni ostanki pralnih in mehčalnih sredstev:

1. Izvlecite predal. Pritisnite na zapah in predal popolnoma izvlecite.
2. Zapah snemite iz prekata: s prstom pritisnite na vstavek od spodaj navzgor.

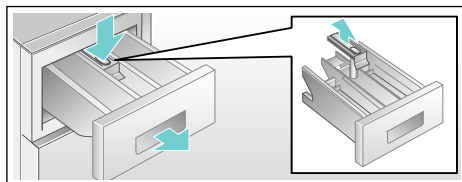

3. Prekat in vstavek operite z vodo in ščetko in ju posušite. Očistite tudi notranjost ohišja.
4. Vstavek ponovno vstavite in ga zapnite (cilinder natakните na vodilni zatič).
5. Predal za pralno sredstvo vstavite v odprtino.

Opomba: Predal naj ostane odprt, tako da lahko ostanek vode od čiščenja izhlapi.

Črpalka za lug je zamašena.

Opozorilo **Nevarnost opeklin!**

Pralni lug je pri pranju z visokimi temperaturami zelo vroč. Ob dotiku s pralnim lugom lahko pride do opeklin. Pralni lug naj se ohladi!

1. Zaprite vodno pipo, da voda ne bo več dotekala in je ne bo treba izčrpavati prek črpalke za lug.
2. Preklopite programsko stikalo v položaj za **Off** (Izklop). Iztaknite omrežni vtič.
3. Odprite servisno loputo.
4. Snemite praznilno cev z držaja.

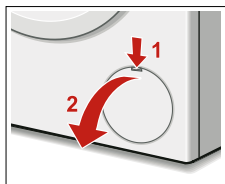

5. Snemite pokrovček in izpusite lug v primerno posodo. Namestite pokrovček in praznilno cev vstavite v držalo.

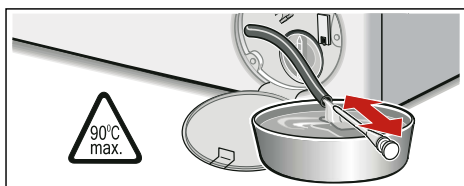

Opomba: Preostala voda lahko odteče.

6. Pokrov črpalke previdno odvijte in notranjost, navoje pokrova črpalke in ohišje črpalke očistite. Kolo z krilci se mora prosto vrteti.

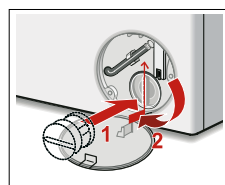
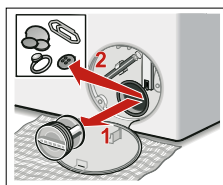

7. Namestite pokrov črpalke za lug in ga privijte. Držaj mora stati pokonci.
8. Zaprite servisno loputo. Po potrebi zaskočite servisno loputo, če ta poprej ni bila zaskočena.

Opomba: Za preprečitev, da ob naslednjem pranju pralno sredstvo neuporabljeno odteče v odtok: v prekat II vlijte cca. 1 liter vode in zaženite program  Spin/**Drain** (Centrifugiranje/Izčrpavanje) (če naj bo voda samo izčrpana: rpm (število vrtljajev centrifugiranja) nastavite na - - -).

Odtočna cev na sifonu je zamašena

1. Preklopite programsko stikalo v položaj za **Off** (Izklop). Iztaknite omrežni vtič.
2. Odvijte cevno objemko, odtočno cev previdno snemite.
3. Odvodno cev in očistite priključek sifona.

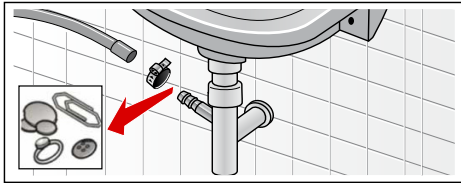

4. Odtočno cev ponovno nataknete in priključno mesto zavarujte s cevno objemko.

Sito v dovodu vode je zamašeno

Pri tem najprej znižajte vodni tlak v dovodni cevi:

1. Zaprite dovod vode.
2. Izberite poljuben program (razen ☉
☼ **Spin/Drain** (Centrifugiranje/
Izčrpavanje)).
3. Izberite **Start/Reload** (Start/Dodatno nalaganje). Program naj deluje približno 40 sekund.
4. Preklopite programsko stikalo v položaj za **Off** (Izklop). Iztaknite omrežni vtič.
5. Očistite filtrirno mrežico vodne pipe: snemite cev z dovodne pipe. Filtrirno mrežico očistite z manjšo ščetko.

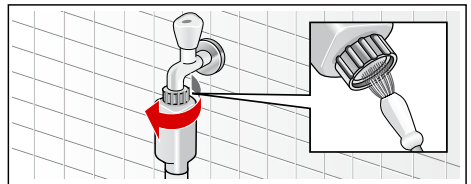

6. Čiščenje filtra na zadnji strani aparata: snemite cev z zadnje strani stroja, s kleščami izvlecite filtrirno mrežico in jo očistite.

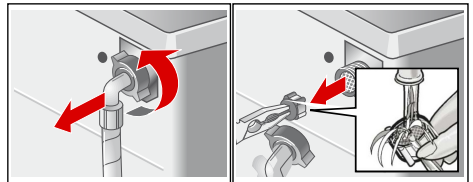

7. Znova priključite cev in preverite njeno tesnjenje.

Kaj storiti ob motnjah?

Sprostitev v sili

npr. pri izpadu električnega toka

Program poteka naprej, ko je omrežna napetost ponovno vzpostavljena. Če želite kljub temu perilo vzeti iz stroja, lahko polnilno okno odprete na naslednji način:

Opozorilo **Nevarnost opeklin!**

Pri pranju z visokimi temperaturami lahko pri dotiku z vročim pralnim lugom in perilom pride do nastanka opeklin. Po možnosti ju pustite, da se ohladita.

Opozorilo **Nevarnost poškodb!**

Pri seganju v vrteči se pralni boben si lahko poškodujete roke. Ne segajte v vrteči se pralni boben. Počakajte toliko časa, da se boben neha vrteti.

Pozor! **Škoda zaradi vode**

Odtekajoča voda lahko vodi k nastanku škode.

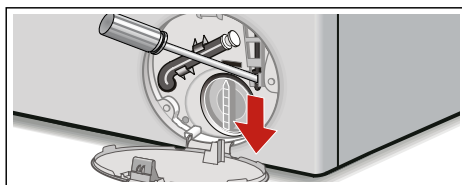

Ne odpirajte vrat, če je v njem viden nivo vode.

1. Preklopite programsko stikalo v položaj za **Off** (Izklop). Iztaknite omrežni vtič.
2. Izpustite vodni lug.
Z orodjem povlecite zapah v sili navzdol in izpustite.







Nato lahko odprete vrata.

Opombe v prikazovalnem polju

Prikazovalnik	Vzrok/pomoč
YES (DA)	Vrata stroja so odpahnjena. Perilo lahko dodate v stroj.
NO (NE)	<ul style="list-style-type: none"> ■ Vrat za polnjenje zaradi visoke temperature v bobnu ni mogoče odpreti. Počakajte, da se temperatura zniža. ■ Vrat za polnjenje zaradi visokega nivoja vode v bobnu ni mogoče odpreti. Vodo izčrpajte (vklopite npr. program  Spin/Drain (samo izčrpanje vode: rpm (število vrtljajev) nastavite na --)).
E:17	Vodno pipo popolnoma odprite, dovodna cev je preščipnjena, vklenjena. Premajhen vodni tlak. Očistite sito od → <i>Stran 27</i>
E:18	Črpalka za lug je zamašena. Očistite črpalke za lug. → <i>Stran 26</i> Odvodna gibka cev/odtočna cev je zamašena; očistite jo na sifonu → <i>Stran 27</i>
E:23	Voda v talnem zbiralniku, stroj ne tesni. Pokličite servisno službo. → <i>Stran 31</i>
	Aktivna je zaščita otrok, deaktivirajte → <i>Stran 20</i>
	→ utripa; ali je stroj zaznal preveč pene? → <i>Stran 29</i>
:	→ utripa; omrežna električna napetost je prenizka → <i>Stran 24</i>
.	→ utripa; med potekom programa je prišlo do prenizke električne napetosti. Program se je podaljšal. → <i>Stran 24</i>
Drugi prikazi	Stroj izključite, počakajte 5 sekund in ga znova vključite. Če se ponovno pokaže isti prikaz, pokličite servisno službo → <i>Stran 31</i>

Kaj storiti ob motnjah?

Motnje	Vzrok/pomoč
Voda odteka.	<ul style="list-style-type: none"> ■ Odtočno cev pravilno pritrdite, nadomestite. ■ Zategnite vijačni spoj dovodne cevi.
Ni dovoda vode. Pralno sredstvo se ne izpira iz prekata.	<ul style="list-style-type: none"> ■ Ste pozabili pritisniti tipko za Start/Reload (Start/Dodatno nalaganje)? ■ Ali je zaprt dovod vode? ■ Ali je zamašena filtrirna mrežica? Očistite sito. → <i>Stran 27</i> ■ Ali je cev za dovod vode prepognjena oziroma vkleščena?
Ni mogoče odpreti vrat za nalaganje.	<ul style="list-style-type: none"> ■ Aktivna je varnostna funkcija. Ali je bil program prekinjen? ■ Ali ste izbrali --- (zaustavitev izpiranja = brez končnega ožemanja)? → <i>Stran 21</i> ■ Ali je odpiranje možno samo z zasilno odpahnitvijo?
Program se ne zažene.	<ul style="list-style-type: none"> ■ Ste izbrali Start/Reload (Start/Dodatno nalaganje) ali čas Konec čez Ready in (Gotovo čez)? ■ So vrata za nalaganje zaprta? ■ Je zaščita pred otroki aktivirana? Izključite ga. → <i>Stran 20</i>

Motnje	Vzrok/pomoč
Stroj ne izčrpa lužne raztopine.	<ul style="list-style-type: none"> ■ Ali ste izbrali --- (zaustavitev izpiranja = brez končnega ožemanja)? → <i>Stran 21</i> ■ Očistite črpalko za lug. → <i>Stran 26</i> ■ Očistite odtočno cev.
V bobnu ni videti vode.	To ni napaka – nivo vode ne sega do vidnega območja.
Ožemanje ni dovolj učinkovito. Perilo je razmočeno/preveč mokro.	<ul style="list-style-type: none"> ■ To ni napaka – sistem za kontrolo uravnoveženosti je prekinil ožemanje zaradi neenakomerne porazdelitve perila. V stroj vložite majhne in velike kose perila. ■ Ali ste izbrali premajhno število vrtljajev?
Večkratno ožemanje.	To ni napaka – sistem za kontrolo uravnoveženosti odpravlja neuravnoveženost.
Potek programa traja dlje kot ponavadi.	<ul style="list-style-type: none"> ■ To ni napaka – sistem za kontrolo neuravnoveženosti izenačuje nepravilno porazdeljeno perilo z večkratnim porazdeljevanjem. ■ To ni napaka – sistem za preprečevanje penjenja je aktiven – k pranju se doda še dodatno izpiranje. ■ To ni napaka – Funkcija VoltCheck je aktivna
Dolžina programa se med pralnim ciklusom spreminja.	To ni napaka – potek programa se prilagaja pri vsakem pranju posebej. To lahko vodi do spreminjanja dolžine izvajanja programa na prikazu.
V prekату za negovalna sredstva ostaja voda.	<ul style="list-style-type: none"> ■ To ni napaka – učinek negovalnega sredstva ni zmanjšan. ■ Po potrebi očistite nastavek.
Nastajanje vonja v pralnem stroju.	Izpeljite program   Cottons 90 °C (Bombaž 90 °C) brez perila. Pri tem uporabite univerzalno pralno sredstvo.
Simbol  utripa. Iz predala za pralno sredstvo lahko uhaja pena.	<p>Ste uporabili preveč pralnega sredstva?</p> <p>Zmešajte eno jedilno žlico mehčalca s 1/2 litra vode in zmes nalijte v prekat II (to ne velja za športna oblačila Outdoor/Sportswear in oblačila s perjem!).</p> <p>Pri naslednjem pranju zmanjšajte količino pralnega sredstva.</p>
Močnejši hrup, tresljaji in premikanje stroja med ožemanjem.	<ul style="list-style-type: none"> ■ Ali je stroj izravnán? Izravnajte stroj. → <i>Stran 39</i> ■ Ali so noge stroja pritrjene? Nastavite in zavarujte noge stroja. → <i>Stran 39</i> ■ Ali ste odstranili transportna varovala? Odstranite transportna varovala. → <i>Stran 36</i>
Prikazovalnik in kontrolne lučke med uporabo stroja ne delujejo.	<ul style="list-style-type: none"> ■ Ali je prišlo do izpada električnega toka? ■ Ali je prišlo do prekinitve katere od varovalk? Preklopite oziroma zamenjajte varovalko. ■ Če se napaka večkrat ponovi, pokličite servisno službo. → <i>Stran 31</i>
Ostanki pralnega sredstva na perilu.	<ul style="list-style-type: none"> ■ Pralna sredstva brez fosfatov občasno vsebujejo dodatke, ki v vodi niso topni. ■ Uporabite program za  Rinse (Izpiranje) ali pa perilo po pranju pokrtačite.
Dvopičje prikaza Ready in (Gotovo čez) : utripa na prikazovalniku.	Omrežna električna napetost je prenizka → <i>Stran 24</i>

Motnje	Vzrok/pomoč
Na prikazovalniku utripa pika (.).	Zaradi pojava prenizke električne napetosti med potekom programa se je ta podaljšal. → <i>Stran 24</i>
Ko je stroj v stanju za dodajanje perila, prikazovalnik kaže NO (NE).	Nivo vode je previsok. Dodajanje perila ni možno. Če ste vrata stroja odprli, jih takoj zaprite. Za nadaljevanje programa pritisnite tipko Start/Reload (Start/Dodatno nalaganje).
Ko je stroj v stanju za dodajanje perila, prikazovalnik kaže napis YES (DA).	Vrata stroja so odpahnjena. Perilo lahko dodate v stroj.
<p>Če napake ne morete odpraviti sami (vklop/izklop stroja) ali pa je potrebno popravilo:</p> <ul style="list-style-type: none"> ■ Preklopite programsko stikalo v položaj za Off (Izklop). Stroj je izključen. ■ Iztaknite električni vtič iz vtičnice. ■ Zaprite dovod vode in pokličite servisno službo. → <i>Stran 31</i> 	



Servisna služba

Če motnje ne morete odpraviti sami z navodili pod Kaj storiti ob motnjah?

→ *Stran 29*, se obrnite na našo servisno službo. → *Stran*

Zmeraj najdemo najboljše rešitve, tudi zato, da se izognemo nepotrebnih obiskov tehničnega osebja.

Prosimo, da servisni služni posredujete identifikacijsko številko izdelka (E-Nr.) in proizvodno številko naprave (FD).

E-Nr. _____	FD _____
-------------	----------

Identifikacijska št. izdelka

Proizvodna št. naprave

Te podatke najdete *glede na model: na notranji strani vrat*/na odprti loputi za vzdrževanje* in na hrbtni strani naprave.

Zaupajte pristojnosti proizvajalca.

Obrnite se na nas. S tem si zagotovite popravilo z originalnimi nadomestnimi deli in s šolanimi servisnimi tehnikami.



Vrednosti porabe

Razpredelnica vrednosti porabe

(približni podatki)

Program	Polnitev	Poraba energije*	Poraba vode v litrih*	Trajanje programa*
Cottons (Bombaž) 20 °C	6 kg	0,23 kWh	66 l	2 h
Cottons (Bombaž) 40 °C	6 kg	0,93 kWh	66 l	2 3/4 h
Cottons (Bombaž) 60 °C	6 kg	1,29 kWh	66 l	2 h
Cottons (Bombaž) 90 °C	6 kg	2,12 kWh	72 l	2 1/4 h
Easy-Care (Lahka nega) 40 °C	3 kg	0,59 kWh	48 l	2 h
Mix (Mešano) 40 °C	3 kg	0,48 kWh	44 l	1 h
Delicate/Silk (Občutljivo/Svila) 30 °C	2 kg	0,22 kWh	35 l	3/4 h
Wool (Volna) 30 °C	2 kg	0,16 kWh	40 l	3/4 h





Program	približna preostala vlaga**		
	WLK24 ... maks. 1200 vrt/min	WLK20 ... maks. 1000 vrt/min	WLK16 ... maks. 800 vrt/min
Cottons (Bombaž)	58 %	68 %	80 %
Easy-Care (Lahka nega)	40 %	40 %	40 %
Delicate/Silk (Občutljivo/Svila)	30 %	30 %	30 %
Wool (Volna)	45 %	45 %	45 %

* Vrednosti odstopajo od podanih glede na različen vodni tlak, trdoto vode in temperaturo dovoda, temperaturo okolice, vrsto, količino, stopnjo umazanosti perila, pralno sredstvo, nihanje v omrežni napetosti in izbrane dodatne funkcije.

** Podatki o preostali vlagi na podlagi največjega števila vrtljajev pri ožemanju in največje količine polnjenja, ki sta odvisna od izbranega programa.

Preizkusni programi učinkovanja za bombažne tkanine

Naslednji programi (standardni programi, označeni s simbolom ) so primerni za pranje običajno onesnažene bombažne tkanine in so glede porabnih vrednosti vode in energije najučinkovitejši.

Standardni programi za bombaž v skladu z uredbo (EU) 1015/2010	Polnitev	približno trajanje programa
Program Cottons (Bombaž)  + tipka  EcoPerfect 	6 kg	4 1/2 h
Program Cottons (Bombaž)  + tipka  EcoPerfect 	3 kg	4 1/2 h
Program Cottons (Bombaž)  + tipka  EcoPerfect 	3 kg	4 1/2 h

Nastavitev programa za kontrolo in energijska označitev v skladu z direktivo 2010/30/EU s hladno vodo (15 °C).
Podatek o temperaturi programa temelji na temperaturi, navedeni na etiketi za nego tkanine. Dejanska temperatura pranja se lahko zaradi varčevanja z energijo razlikuje od temperature, ki je navedena za posamezen program.

Tehnični podatki

Dimenzije:

84,8 x 60 x 44,5 cm

(višina x širina x globina)

Teža:

65 kg

Omrežni priključek:

Nominalna napetost 220–240 V, 50 Hz

Nazivni tok 10 A

Nazivna moč 2300 W

Vodni tlak:

100-1000 kPa (1-10 bar)

Moč stroja v izklopljenem stanju:

0,16 W

Moč stroja v stanju pripravljenosti (neizključeno stanje):

1,45 W

Namestitev in priključitev

Obseg dostave

Opomba: Preglejte pralni stroj glede transportnih poškodb. Poškodovanega pralnega stroja ni dovoljeno uporabljati. Pri reklamacijah se obrnite na trgovca, kjer ste stroj kupili, ali pa na našo servisno službo.

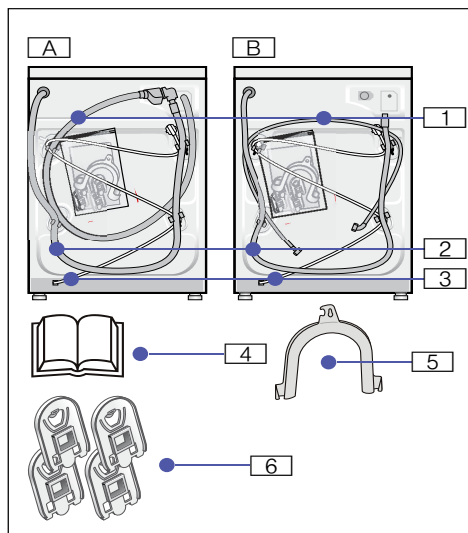

Glede na model:

- | | |
|---------------------------------------|---|
| <input type="checkbox"/> A Aquastop | <input type="checkbox"/> 3 Omrežni vod |
| <input type="checkbox"/> B Standard | <input type="checkbox"/> 4 Navodila za uporabo in namestitev |
| <input type="checkbox"/> 1 Dotok vode | <input type="checkbox"/> 5 Ukrivljen kos za fiksiranje odvodne cevi za vodo |
| <input type="checkbox"/> 2 Odvod vode | <input type="checkbox"/> 6 Pokritja |

Dodatno je za priključitev odtočne cevi za vodo na sifon potrebno:

1 objemka za cev Ø 24-40 mm (strokovna trgovina) za priključitev na sifon, Priključitev na vodo → *Stran 37*

Koristno orodje:

- Libela za izravnavo → *Stran 39*
- Vijačni ključ s
 - SW13: za odvijanje transportnih varoval → *Stran 36*
 - SW17: za nastavitev nog stroja → *Stran 39*

Namestitev

Opomba: Vlažnost v bobnu je pogojena s tovarniškim preverjanjem.

Varne namestitev

Opozorilo **Nevarnost poškodb!**

- Pralni stroj je zelo težak – previdno ob privzdigovanju – nevarno!
- Ob privzdigovanju pralnega stroja z oprijemanjem na izstopajočih delih (npr. polnilno okno) se lahko ti deli odlomijo in povzročijo nastanek poškodb. Pralnega stroja ne vzdigujte na izstopajočih delih.
- Z nestrokovnim polaganjem cevi ali omrežnih vodor obstaja nevarnost spotaknitve in poškodb. Cevi in vode položite tako, da ne nastane nevarnost spotikanja.

Pozor!**Okvare na stroju**

- Zamrznjene cevi se lahko pretrgajo/počijo.
Pralnega stroja ne nameščajte zunaj ali v območju, kjer lahko zmrzuje.
- Ob privzdigovanju stroja z oprijemanjem na izstopajočih delih (npr. polnilno okno) se lahko ti deli odlomijo in poškodujejo pralni stroj. Pralnega stroja ne vzdigujte na izstopajočih delih.

Opomba: V primeru dvoma naj vam stroj namesti strokovnjak.

Površina za namestitev

Opomba: Stabilnost stroja je pomembna, da se pralni stroj ne začne premikati s svojega prostora!

- Površina za namestitev mora biti trdna in ravna.
- Mehke podlage niso primerne za namestitev.

Namestitev stroja na podstavek ali leseni brunasti površini**Pozor!****Okvare na stroju**

Pri ožemanju se lahko pralni stroj začne premikati in se lahko prevrne ali pade s podstavka.

Nožice stroja brezpogojno pritrдите z držalnimi (sidrnimi) vezmi.

Držalne vezi: Naročilne št. WMZ 2200

Opomba: Pri leseni brunasti površini:

- Pralni stroj po možnosti namestite v kot.
- Na pod privijte vodoobstojno leseno ploščo (najmanj 30 mm debelo).

Podgradnja/vgradnja v kuhinjsko nišo**Opozorilo****Življenjska nevarnost!**

Pri dotiku delov, ki so pod napetostjo, nastane smrtna nevarnost. Pokrivne plošče aparata ni dovoljeno odstraniti.

Opombe

- Potrebujete širino niše 60 cm.
- Pralni stroj postavite samo pod neprekinjeno delovno ploščo, ki je trdno povezana s sosednjim pohištvom.

Odstranjevanje transportnih varoval

Pozor!

Okvare na stroju

- Pralni stroj je za transport zavarovan s transportnimi varovalkami. Če transportna varovala pred obratovanjem ne odstranite, se lahko deli stroja, npr. boben, poškodujejo. Pred prvo uporabo brezpogojno odstranite vsa 4 transportna varovala. Transportna varovala shranite.
- Za zaščito stroja pred okvarami zaradi poznejšega transporta, brezpogojno vgradite v stroj pred transportom transportna varovala.

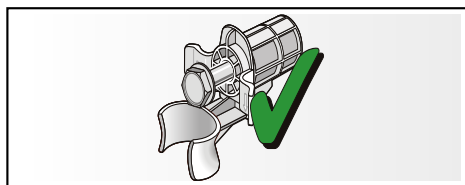

Vijak in tulec shranite skupaj privita.

1. Snemite cevi iz držal.
2. Cevi snemite iz zvitka in odpnite zvitek.
3. Vse 4 vijake transportnih varoval odvijte in jih snemite.

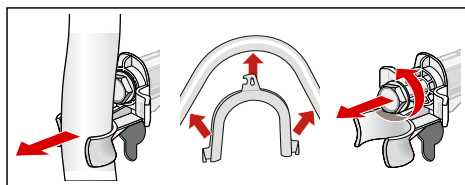

4. Omrežni kabel snemite z držala. Odstranite tulce.

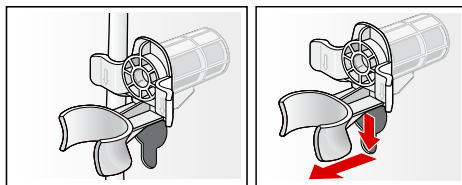

5. Vstavite pokrove.

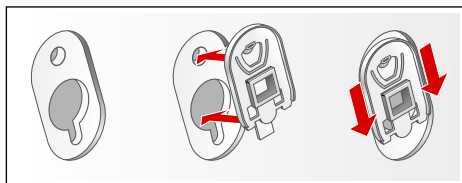
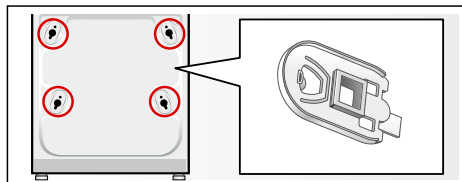

Opomba: Pokrove močno zatisnite s pritiskom na zapenjalne kljuke.

Dolžine cevi in kablov

priključitev na levo stran

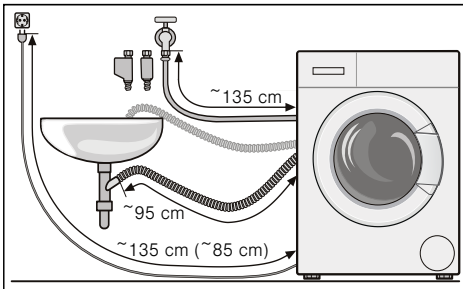

ali

priključitev na desno stran

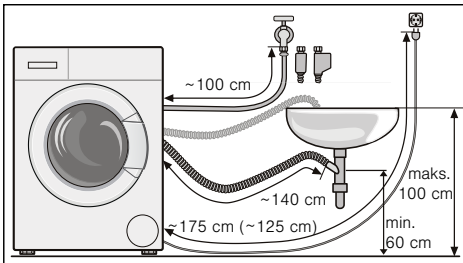

Opomba: Pri uporabi držal za cevi se možne dolžine cevi skrajšajo!

Nasvet: Dobavljivo v trgovinah s tehničnim materialom/pri servisni službi:

- Podaljšek za cev Aquastop oz. za dovod hladne vode (ca. 2,50 m). Naročilna št. WMZ2380
- Daljša cev za dovod vode (ca. 2,20 m) za standardni model.

Priključek za vodo

⚠ Opozorilo

Nevarnost udara električnega toka!

Pri dotiku delov, ki vodijo električni tok, z vodo nastane smrtna nevarnost. Varnostno pripravo Aquastop ne potaplajte v vodo (ima vgrajen električni ventil).

Pozor!

Škoda zaradi vode

Priključne točke dovodne in odtočne cevi za vode so pod visokim vodnim tlakom. Za preprečitev puščanja vode ali nastanka škode zaradi vode je treba nujno upoštevati navodila v tem poglavju.

Opombe

- Dodatno k tem opombam veljajo tudi posebni predpisi pristojnih podjetij za dobavo vode in električne energije.
- Pralni stroj zaganjajte samo s hladno pitno vodo.
- Pralnega stroja ni dovoljeno priklopiti na mešalno pipo breztlachnega bojlerja.
- Uporabite samo dobaljeno dovodno cev ali dovodno cev, ki ste jo kupili v trgovini s tehničnim materialom, ne uporabite rabljenih dovodnih cevi.
- V primeru dvoma naj vam stroj namesti strokovnjak.

Dotok vode

Opombe

- Dovodno cev za vodo ne prepogibajte, stiskajte, spreminjajte ali prerežite (odpornost cevi ni več zagotovljena).
- Vijačne zveze privijte le z roko. Če vijačno zvezo z orodjem (kleščami) preveč zategnete, lahko poškodujete navoje.

Optimalni vodni tlak v vodnem omrežju: 100-1000 kPa (1-10 bar)

- Pri odprti pipi za vodo teče najmanj 8 l/min.
- Če ima dovod večji tlak, vgradite reducirni ventil.

Priključek

Dovodno cev za vodo priključite na pipo za vodo ($\frac{3}{4}$ " = 26,4 mm) in na stroj (pri modelih z Aquastop ni potrebno):

- Aquastop

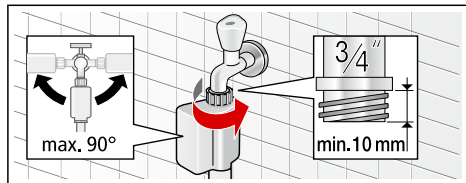

- Standard

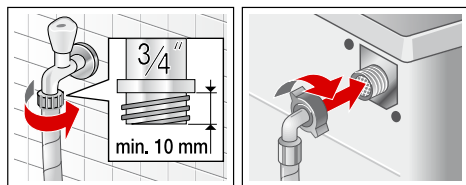

Previdno odprite pipo za vodo in pri tem preverjajte tesnost na priključnih delih.

Opomba: Privijte je pod vodnim tlakom omrežja.

Odvod vode

Pozor!

Škoda zaradi vode

Če obešena odtočna cev zaradi višjega vodnega tlaka ob izčrpanju zdrkne z umivalnika, lahko nastane škoda zaradi izlite vode.

Odtočno cev zavarujte, da ne zdrkne iz umivalnika.

Opombe

- Odtočne cevi za vodo ne pregibajte ali je vzdolžno nategujte.
- Višinska razlika med površino namestitve in odvodom: min. 60 cm – maks. 100 cm

Odvod v umivalnik



Opozorilo

Nevarnost opeklin!

Pri pranju z visokimi temperaturami lahko pri dotiku z vročim pralnim lugom, npr. pri črpanju vročega pralnega luga v umivalnik, pride do nastanka opeklin. Ne prijemajte v vroč pralni lug.

Pozor!

Okvare na stroju/tkanine

Če je konec odtočne cevi potopljen v izčrpano vodo, se lahko ta voda črpa nazaj v stroj in poškoduje pralni stroj ali tkanine.

Pazite na to, da:

- odtočni čep ne zapira odtoka umivalnika.
- voda odteka dovolj hitro.
- konec odvodne cevi ni potopljen v izčrpano vodo.

Polaganje odtočne cevi:

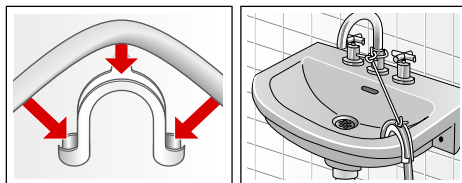

Odtok v sifon

Priključno mesto mora biti zatesnjeno s objemko za cev, \varnothing 24-40 mm (v strokovna trgovina).

Priključek

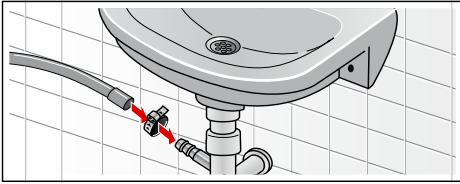

Odtok v cev iz plastične mase z gumijasto objemko ali pa v odtočni kanal

Priključek

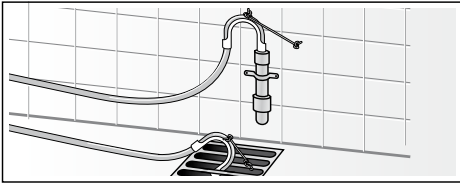

Izravnava

1. Zaporno matico odvijte s ključem za vijake v nasprotni smeri ure.
2. Izravnanoost pralnega stroja lahko preverite z libelo in jo po potrebi popravite. Višino spremenite s pomočjo vrtenja noge stroja.
Opomba: Vse štiri noge morajo stati trdno na talni površini. Pralni stroj se ne sme majati!
3. Protimatico privijte proti ohišju. Ob tem nogo trdno pridržite in ne spreminjajte višine.

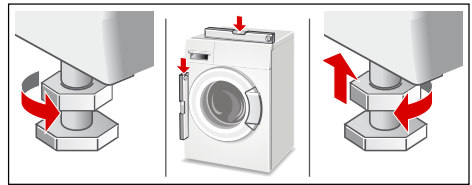

Opombe

- Protimatice vseh štirih nog morajo biti trdno privite proti ohišju!
- Nastanek hrupa, vibracije in neželni premiki stroja so lahko posledice napačne namestitve in izravnave!

Električni priključek

Opozorilo **Življenjska nevarnost!**

Pri dotiku delov, ki so pod napetostjo, obstaja nevarnost električnega udara.

- Priključnega vtiča nikdar ne prijemajte z mokrimi rokami.
- Omrežni kabel izvlecite vedno pri vtiču in nikdar za kabel, saj se lahko tako poškoduje.
- Priključnega vtiča ne povlecite nikdar med delovanjem.

Upoštevajte naslednja navodila in zagotovite, da:



Opombe

- Sta omrežna napetost in podana napetost na stroju (tipska tablica) usklajeni.
Sta priključna napetost in potrebna vrednost varovalke podani na tipski tablici stroja.
- Priključite pralni stroj samo na izmenično napetost preko vtičnice, ki ima predpisane varnostne ozemljitvene kontakte.
- Priključni vtič in vtičnica ustrezata eden drugi.
- Zadostuje prerez žil voda zadostuje.
- Je ozemljitveni sistem nameščen po predpisih.
- Sme zamenjavo priključnega kabla (če je potrebna) izvesti samo strokovnjak za električna dela. Nadomestni kabel je dobavljiv pri servisni službi.
- Ne uporabite nobenih večkratnih vtičnic/razdelilnikov in podaljševalnih kablov.
- Je pri uporabi varnostnih stikalih za okvarni tok dovoljena samo ena vrsta stikala, ki ima naslednji znak .
Samo ta znak zagotavlja izpolnjevanje danes veljavnih predpisov.
- Je priključni vtič vedno dosegljiv.
- Električnega kabla ne prepogibajte, ukleščajte, spreminjajte, prerežite in ne sme priti v stik s toplotnimi viri.

Pred prvim pranjem

Preden pralni stroj zapusti tovarno, smo ga temeljito preverili. Za odstranitev morebitnih ostankov preizkusne vode zaženite stroj prvič **brez** perila.

Opombe

- Pralni stroj je treba postaviti in priključiti strokovno.
Namestitev in priključitev → *Stran 34*
 - Poškodovanega pralnega stroja ni dovoljeno uporabiti. Obvestite servisno službo. → *Stran 31*
1. Preglejte pralni stroj.
 2. Izvlecite priključni vtič.
 3. Odprite vodno pipo.
 4. Vklopite aparat.
 5. Zaprite vrata (ne naložite nobenega perila!).
 6. Izberite program   **Cottons** (Bombaž).
 7. Nastavitev temperature **90 °C**
 8. Odprite predal za pralno sredstvo.
 9. Prekat **II** napolnite s pribl. 1 litrom vode.
 10. Napolnite pralno sredstvo v skladu z navodili proizvajalca za rahlo umazano perilo v dozirno komoro **II**.
Opomba: Da bi preprečili nastanek pene, dozirajte le polovico priporočene količine pralnega sredstva. Ne uporabljajte pralnih sredstev za volno ali občutljivo perilo.
 11. Zaprite predal za pralno sredstvo.
 12. Izberite **Start/Reload** (Start/Dodatno nalaganje).
 13. Kod konca programa postavite izbirno stikalo programov na **Off** (Izklop).
- Vaš pralni stroj je sedaj pripravljen za obratovanje.**

Transport

Pripravljalna dela:

1. Zaprite pipo za vodo.
2. Znižajte vodni tlak v dovodni cevi.
Čiščenje in vzdrževanje – Sito v dovodu za vodo → *Stran 27*
3. Ostanek pralnega luga izpusite iz stroja.
Čiščenje in vzdrževanje – Črpalka za lug je zamašena → *Stran 26*
4. Pralni stroj odklopite z napetostnega omrežja.
5. Odmontirajte cevi.

Vgradnja transportnih varoval:

1. Snemite pokrov in ga shranite.
Po potrebi uporabite izvijač.

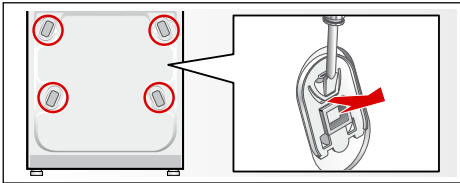

2. Vstavite vse 4 tulce.
Omrežni kabel pripnite na držalih.
Vstavite vijake in jih trdo privijte.

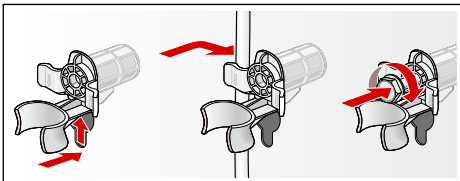
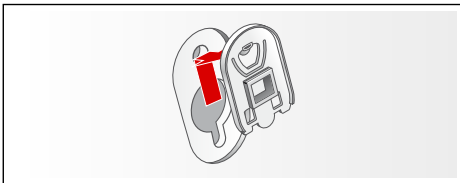

Pred prvim zagonom stroja:

Opombe

- **nujno** odstranite transportna varovala! → *Stran 36*
- Za preprečitev, da ob naslednjem pranju pralno sredstvo neuporabljeno odteče v odtok: v prekat II vlijte cca. 1 liter vode in zaženite program  Spin/**Drain** (Centrifugiranja/lzčrpavanje) (če naj bo voda samo izčrpana: rpm (število vrtljajev centrifugiranja) nastavite na - - -).



Garancija Aquastop

samo za stroje s funkcijo Aquastop

Poleg garancijskih pravic iz kupoprodajne pogodbe, ki jih daje prodajalec, ter tovarniških garancijskih pravic za stroj, so vam na voljo tudi garancijska nadomestila v sledečih primerih:

1. Če okvara na našem sistemu Aquastop povzroči kakršno koli škodo, potem zasebnim uporabnikom to škodo nadomestimo.
2. Garancija velja za življenjsko dobo aparata.
3. Pogoj za uveljavljanje garancijskega zahtevka je, da je aparat z zaščito proti izlivu vode (Aquastop) nameščen in priključen strokovno ter v skladu z našimi navodili, ta pogoj vključuje tudi podaljšek za sistem Aquastop (originalni pribor).

Garancije ne velja za poškodovane dovodne cevi ali armature ter priključek sistema Aqua-Stop na vodni pipi.

4. Naprav z vgrajenim sistemom Aquastop med delovanjem načeloma ni potrebno nadzorovati, oz. po delovanju dotoka vode ni treba zapreti. Priporočamo samo, da dovod vode zaprete pred dolgotrajnejšo odsotnostjo od doma, npr. pred večtedenskimi počitnicami.

Podatke glede vseh držav boste našli v priloženem seznamu servisnih služb.

Robert Bosch Hausgeräte GmbH
Carl-Wery-Straße 34
81739 München, GERMANY



9000963322 (9708)