

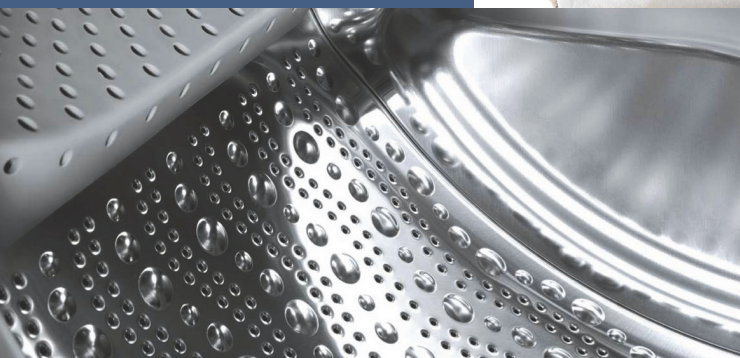

Register your new Bosch now:  
[www.bosch-home.com/welcome](http://www.bosch-home.com/welcome)



**Pračka**  
**WLG24260BY**



**BOSCH**

**cs** Návod k použití a instalaci

# Vaše nová pračka

Rozhodli jste se pro pračku značky Bosch.

Věnujte prosím několik minut času přečtení a seznámení se s přednostmi vaší pračky.

Pro zajištění vysoké kvality značky Bosch byla u každé pračky opouštějící náš závod provedena pečlivá kontrola funkce a bezvadného stavu.

Další informace k našim výrobkům, příslušenství, náhradním dílům a servisu najdete na našich internetových stránkách [www.bosch-home.com](http://www.bosch-home.com) nebo se obraťte na naše servisní střediska.

Popisuje-li návod k použití a instalaci různé modely, bude na odpovídajících místech upozorněno na rozdíly.



Pračku uveďte do provozu až po přečtení tohoto návodu k použití a instalaci!

## Grafická úprava

### **Varování!**

Tato kombinace symbolu a výstražného slova upozorňuje na eventuální nebezpečnou situaci. Nedodržení pokynů může mít za následek smrt nebo poranění.

### **Pozor!**

Toto výstražné slovo upozorňuje na eventuální nebezpečnou situaci. Nedodržení pokynů může mít za následek věcné a/nebo ekologické škody.



Pokyny pro optimální používání spotřebiče / užitečné informace.

1. 2. 3. / a) b) c)

Manipulační kroky jsou označeny číslicemi nebo písmeny.

■ / -

Výčty jsou označeny čtverečkem nebo pomlčkou.



# Obsah

## Před praním Před praním

■ Použití k určenému účelu	4
■ Bezpečnostní pokyny	5
■ Ochrana životního prostředí	7
■ Seznámení se se spotřebičem	8
■ Násypka na prací prostředky	9
■ Ovládací/indikační prvky	10
■ Nejdůležitější ve zkratce	11

## Obsluha spotřebiče

■ Praní	12
■ Přehled programů	20
■ Signál	24
■ Hodnoty spotřeby	25
■ Senzorika – tak inteligentní je Vaše pračka	27

## Čistění a údržba

■ Ošetřování a údržba	28
■ Upozornění na displeji	32
■ Co dělat v případě poruchy?	33
■ zákaznický servis	35

## Instalace spotřebiče

■ Rozsah dodávky	36
■ Instalace	38
■ Odstranění přepravních pojistek	40
■ přípojka vody	42
■ Vyrovnání	45
■ Připojení k elektrické síti	46
■ Před 1. praním	47
■ Přeprava, např. při stěhování	48

## Rejstřík

**49**



## Použití k určenému účelu

- Výhradně k použití v domácnosti.
- Pračka je vhodná k praní textilií vhodných pro praní v pračce a vlny určené pro ruční praní v pracím roztoku.
- Pro provoz se studenou pitnou vodou a běžnými pracími a ošetřovacími prostředky, které jsou vhodné pro použití v pračce.
- Při dávkování všech pracích/pomocných/ošetřovacích a čisticích prostředků bezpodmínečně dodržujte pokyny výrobce.
- Děti od 8 let, osoby s omezenými fyzickými, smyslovými nebo duševními schopnostmi a osoby s nedostatečnými zkušenostmi a znalostmi smí pračku obsluhovat pouze **pod dozorem** nebo poté, co **byly poučeny** zodpovědnou osobou.
- Domácí zvířata udržujte v dostatečné vzdálenosti od pračky. Přečtěte si návod k obsluze a k instalaci a všechny ostatní informace přiložené k pračce a postupujte podle nich. Dokumenty uchovejte pro pozdější potřebu.



# Bezpečnostní pokyny

## **⚠ Varování!**

### **Nebezpečí ohrožení života elektrickým proudem!**

Při kontaktu se součástmi pod napětím je nebezpečí ohrožení života.

- Vytahujte pouze za síťovou zástrčku, ne za přívodní vedení.
- Zastrčte/vytáhněte síťovou zástrčku pouze suchýma rukama.

## **⚠ Varování!**

### **Nebezpečí pro děti!**

- Nenechejte děti bez dozoru u pračky.
- Děti si nesmí hrát s pračkou.
- Děti se mohou ve spotřebiči zavřít a dostat do nebezpečí ohrožení života.  
U spotřebičů, které dosloužily:
  - Vytáhněte síťovou zástrčku ze zásuvky.
  - Síťový kabel odřízněte a spolu se zástrčkou odstraňte.
  - Zničte zámek dvířek.
- Děti nesmí provádět čištění a údržbu bez dozoru.
- Při hraní se děti mohou do obalů/fólií a částí obalů zamotat nebo je přetáhnout přes hlavu a udusit se.  
Fólie, obaly a jejich části udržujte mimo dosah dětí.
- Při praní s vysokými teplotami je sklo dvířek horké.  
Zabraňte dětem, aby se dotýkaly horkých dvířek.
- Prací a ošetřovací prostředky mohou při konzumaci způsobit otravu, příp. při kontaktu způsobit podráždění očí/pokožky.  
Uchovávejte prací a ošetřovací prostředky nepřístupné dětem.

## **⚠ Varování!**

### **Nebezpečí výbuchu!**

Kusy prádla předem ošetřené čisticími prostředky obsahujícími rozpouštědla, např. odstraňovačem skvrn nebo pracím benzínem, mohou po vložení způsobit výbuch.

Kusy prádla předtím důkladně v ruce vymáchejte.

## **⚠️ Pozor!**

### **Nebezpečí opaření!**

Při praní s vysokými teplotami může dojít při kontaktu s horkým pracím roztokem, např. při odčerpání horkého pracího roztoku do umyvadla, k opaření. Nechejte prací roztok vychladnout.

## **⚠️ Pozor!**

### **Nebezpečí poškození spotřebiče!**

#### **– Může se zlomit krycí deska!**

Nestoupejte na pračku.

#### **– Otevřená dvířka plnicího otvoru se mohou ulomit nebo se pračka může převrhnout.**

Neopírejte se o otevřená dvířka.

## **⚠️ Pozor!**

### **Nebezpečí při sáhnutí do/uchopení rotujícího bubnu!**

Při sáhnutí do točícího se bubnu si můžete poranit ruce.

Nesahejte do točícího se bubnu. Počkejte, až se buben přestane točit.

## **⚠️ Pozor!**

### **Nebezpečí při kontaktu s tekutými pracími/ošetřovacími prostředky!**

Při otevírání násypky na prací prostředky za provozu může prací/ošetřovací prostředek vystříknout.

Pozor při otevření přihrádky na prací prostředek.

Při kontaktu s očima/pokožkou je důkladně vypláchněte/opláchněte.

Při polknutí z nedopatření vyhledejte lékařskou pomoc.



# Ochrana životního prostředí

## Obal/Starý spotřebič



Obal ekologicky zlikvidujte.

Tento spotřebič je označen v souladu s evropskou směrnicí 2012/19/ES o starých elektrických a elektronických zařízeních (waste electrical and electronic equipment – WEEE).

Směrnice platná v zemích EU udává způsob navrácení nebo recyklace zařízení, která už dosloužila.

## Pokyny pro úsporu

- Využívejte maximální množství prádla pro příslušný program.
- Normálně zašpiněné prádlo perte bez předpírky.
- **Režim šetření energie:** Osvětlení indikačního pole po několika minutách zhasne, bliká  **Start/Reload** (Start/Doplnění). Pro aktivaci osvětlení stiskněte libovolné tlačítko. Režim úspory energie se neaktivuje, když běží program.
- Pokud budete prádlo následně sušit v sušičce, rychlost odstředování zvolte podle návodu výrobce sušičky.



# Seznámení se se spotřebičem

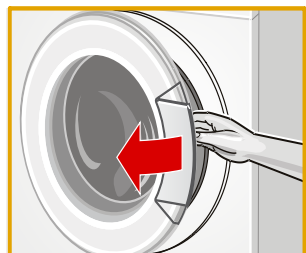
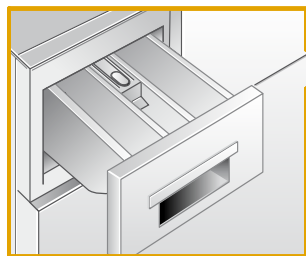
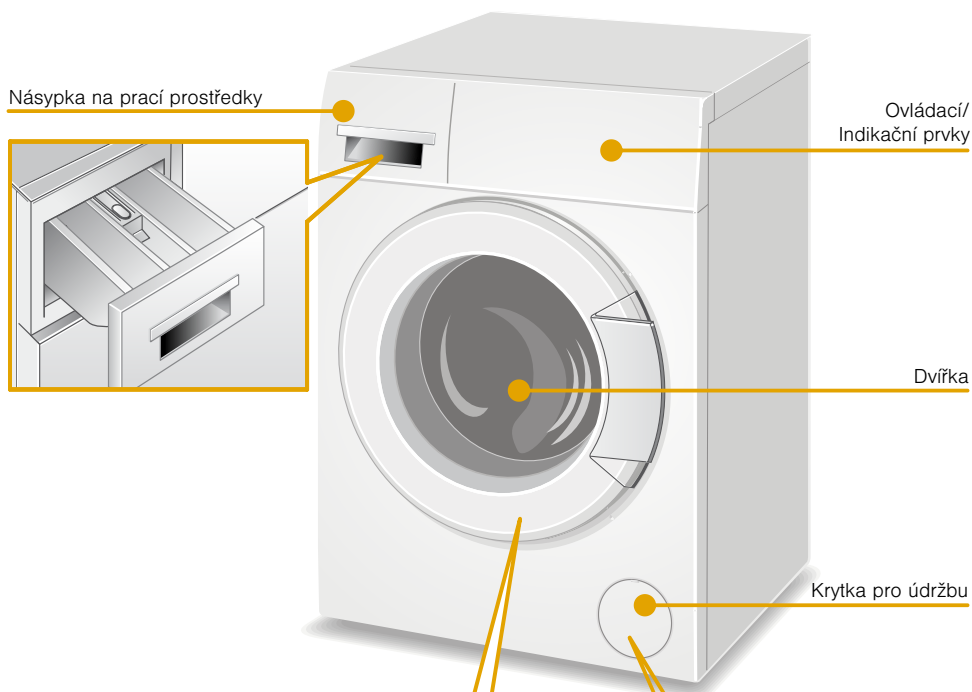

Otevření dvířek



a zavřete je

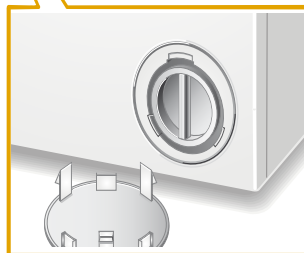

Servisní klapka





# Násypka na prací prostředky

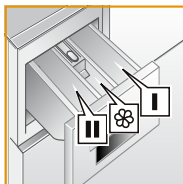
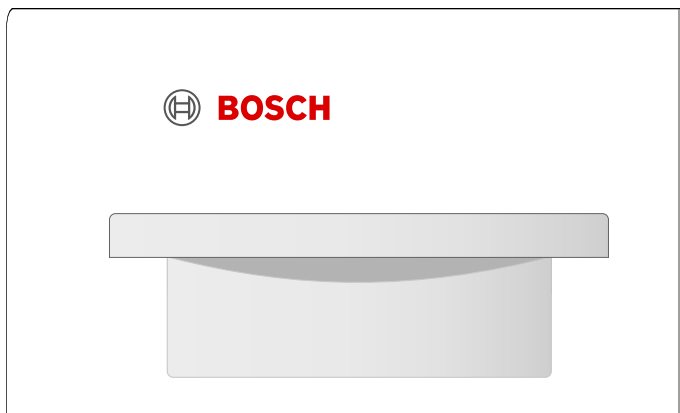

- Komora I prací prostředek pro předpírku
- Komora ☘ aviváž, škrob; nepřekračujte max
- Komora II prací prostředek pro hlavní praní, změkčovaadlo, bělicí prostředek, sůl na skvrny



# Ovládací/indikační prvky

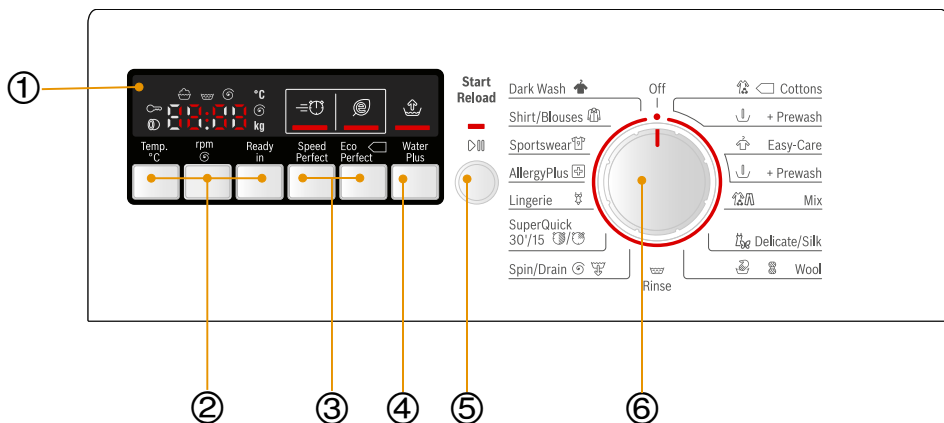

① Displej pro nastavení a informace

V indikačním poli	Nastavení	Popis
<b>c o l d</b> - 90 °C	Temp. °C (Teplota)	Teplota (c o l d = stud)
--- 1200* ⊗ ot./min	Rychlost odstředování	Volba otáček odstředování (* <i>podle modelu</i> ) nebo --- (Stop máchání = bez konečného odstředování, po posledním máchání zůstane prádlo ležet ve vodě)
1 - 24 (h)	Ready in (Doba skončení)	po skončení programu...hod.
5.0* kg	Naplnění	Maximální náklad: 5 kg (* <i>podle programu</i> )
End	Zobrazení stavu	Zobrazení k průběhu programu: praní, máchání, odstředování, doba trvání event. ukončení programu
		Otevření dvírek, přidání prádla
		Dětská pojistka

- Změňte nastavení zvoleného programu a zvolte možnosti programu:
- ② Zvolte a změňte tlačítka **Temp. °C** (Teplota), **rpm** (Odstředování) a dobu **Ready in** (Hotovo za).
  - ③ ④ Pro doplňkové možnosti zvolte tlačítka **SpeedPerfect**, **EcoPerfect** a **WaterPlus** (Voda plus).
  - ⑤ Spuštění pracího programu. Zvolte tlačítko **Start/Reload** (Start/Doplnění) ke spuštění, přerušení a zrušení programu (např. přidání prádla).
  - ⑥ Zvolte program. Lze jím otáčet v obou směrech. Chcete-li pračku vypnout, nastavte volič programu na **Off** (Vyp.).



# Nejdůležitější ve zkratce

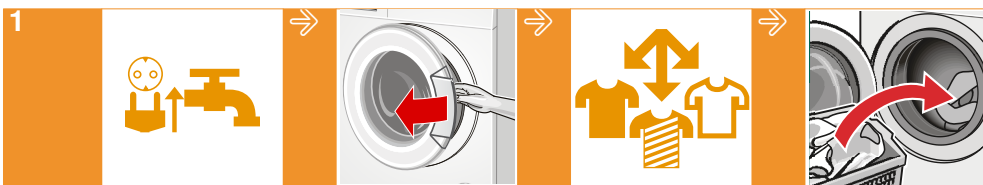

1  
Zapojte síťovou zástrčku.  
Otevřete vodovodní kohoutek.

Otevřete dvířka.

Roztřídte prádlo.

Prádlo  
Vložení prádla

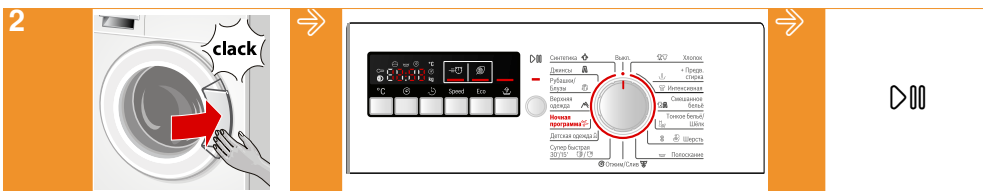

2  
Zavřete dvířka.

Příp. změňte nastavení zvoleného programu a zvolte možnosti.

Zvolte **Start/Reload (Start/Doplnění).**



3  
Konec programu

K vypnutí nastavte volič programu na **Off** (Vyp.).

Zavřete přívod vody (u modelů bez Aquastop).



# Praní

- i** – Pračku **odborně nainstalujte a připojte od** → *Strana 38.*
- Před 1. praním perte jednou **bez** prádla. → *Strana 47*

## 1. Příprava prádla



### Třídění prádla podle:

- druhu tkaniny / druhu vláken,
- barvy.
- Zašpinění
- dodržování pokynů výrobce pro ošetřování.
- Údajů pro ošetřování prádla na etiketách:



Vyvářka 95 °C, 90 °C



Barevné prádlo 60 °C, 40 °C, 30 °C



Nemačkové prádlo 60 °C, 40 °C, 30 °C



Jemné prádlo 40 °C, 30 °C



Ručně a v pračce prané hedvábí a vlna praná za studena, 40 °C, 30 °C



neperte prádlo v pračce

### Šetření prádla a pračky:

- i** – Při dávkování všech pracích/pomocných/ošetřovacích a čisticích prostředků bezpodmínečně dodržujte pokyny výrobce.
- Čisticí prostředky a prostředky k předběžné úpravě prádla (např. přípravky proti skvrnám, předpírkové spreje, ...) se nesmí dostat do kontaktu s povrchy pračky. Případné zbytky spreje a jiné zbytky/kapky okamžitě otřete vlhkým hadrem.
- Vyprázdněte kapsy.
- Dávejte pozor na kovové předměty (kancelářské sponky atd.) a odstraňte je.
- Choulostivé prádlo (punčochy, podprsenky s ramínky atd.) perte v síťce/sáčku.
- Zavřete zipy, zapněte knoflíky na povlečení.
- Kartáčkem odstraňte písek z kapes a záhybů.
- Odstraňte záclonové žabky nebo je zavažte do síťky/sáčku.
- Nové prádlo perte zvlášť.



## 2. Příprava spotřebiče



Zapojte síťovou zástrčku.

Otevřete vodovodní kohoutek.

## 3. Volba programu Vložení prádla do bubnu

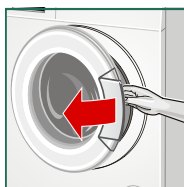

1. Otevřete dvířka.

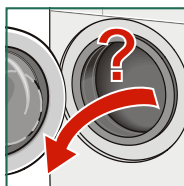

2. Zkontrolujte, zda je buben úplně prázdný. Příp. ho vyprázdněte.

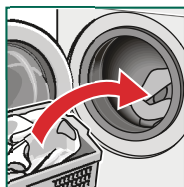

3. Otočte programový volič na požadovaný program. V indikačním poli se zobrazí maximální náplň.

4. Vložte prádlo.

**i** Vložte předtříděné prádlo v rozprostřeném stavu. Smíchejte velké a malé kusy prádla. Různě velké kusy prádla se při odstředování lépe rozdělí. Jednotlivé kusy prádla mohou vést k nevyváženosti.

## 4. Naplňte prací prostředek a prostředek pro ošetřování

### Prací prostředky

- Volba správného pracího prostředku

Pro správnou volbu pracího prostředku, teploty a ošetřování prádla je rozhodující značka pro ošetřování. → také [www.sartex.ch](http://www.sartex.ch)

Na [www.cleanright.eu](http://www.cleanright.eu) najdete velké množství dalších informací o pracích, ošetřovacích a čisticích prostředcích pro soukromé použití.

- **Univerzální prací prostředky s optickými zjasňovači**

hodí se pro bílé prádlo ze lnu nebo bavlny s možností vyvářky

program: bavlna / studená – max. 90 °C

- **Prací prostředky na barevné prádlo bez bělidla a optických zjasňovačů**

hodí se pro barevné prádlo ze lnu nebo bavlny

program: bavlna / studená – max. 60 °C

- **Prací prostředky na barevné/jemné prádlo bez optických zjasňovačů**

hodí se pro barevné prádlo ze snadno ošetřovatelných vláken, syntetických vláken

program: snadná údržba / studená – max. 60 °C

- **Prací prostředky na jemné prádlo**

hodí se pro choulostivé jemné textilie, hedvábí nebo viskózu

program: jemné/hedvábí / studená – max. 40 °C

- **Prací prostředky na vlnu**

hodí se pro vlnu

program: vlna (Wool) / studená – max. 40 °C

- Úspora energie a pracího prostředku

Při mírně a normálně zašpiněném prádle můžete šetřit energii (snížením teploty praní) a prací prostředky.

## Úspora

Snížená teplota a množství pracího prostředku podle doporučeného dávkování

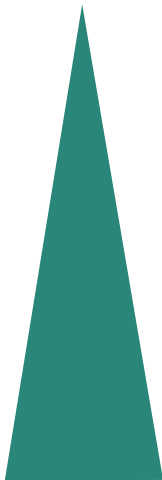

Teplota podle visáčky a množství pracího prostředku podle doporučeného dávkování / silné zašpinění

## Zašpinění/upozornění

### Mírné

Nejsou patrné zašpinění a skvrny. z oděvů je cítit tělesný pach, např.:

- lehké letní/sportovní oděvy (nošené několik hodin)
- trika, košile, halenky (nošené až 1 den)
- povlečení a ručníky pro hosty (používané 1 den)

### Normální

Viditelné zašpinění / nebo viditelné skvrny, např.:

- trika, košile, halenky (propocené, několikrát nošené)
- ručníky, povlečení (používané až 1 týden)

### Silné

Jasně viditelné zašpinění a/nebo skvrny, např. utěrky, dětské prádlo, pracovní oděvy

## Naplňte prací prostředek a prostředek pro ošetřování

1. Vytáhněte násypku na prací prostředky.
  2. Dávkování do komory podle
    - Znečištění,
    - tvrdosti vody; informace získáte u vodáren,
    - údaje výrobce.
- i** - Při dávkování všech pracích/pomocných/ošetřujících a čisticích prostředků bezpodmínečně dodržujte pokyny výrobce a upozornění.
- Viskózní aviváže a apreturní přípravky zřed'te trochou vody. Zabraňuje ucpání!
  - Naplňte tekutý prací prostředek do příslušné dávkovací nádoby a položte do bubny.

## 5. Individuální nastavení

- i** Nepřiskřípněte prádlo mezi dvířka a gumové těsnění.

Zavřete dvířka.

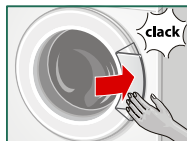

Můžete zobrazená přednastavení použít nebo zvolený program změnou přednastavení nebo volbou přidavných možností optimálně přizpůsobit množství prádla.

- i** Po vypnutí nezůstanou možnosti zachovány a v závislosti na postupu programu je lze navolit, příp. zrušit nebo změnit.

### Změna přednastavení

- **Temp. °C** (Teplota):

Před a během programu lze změnit zobrazenou teplotu praní. Volitelná maximální teplota praní je vždy závislá na nastaveném programu.

- **Spin** (Odstředění):

ke změně zobrazených otáček odstředování nebo pro volbu - - (Stop máchání = bez konečného odstředování, po posledním máchání zůstane prádlo ležet ve vodě). Maximální otáčky odstředění jsou závislé na programu a modelu.

- **Ready in** (Hotovo za):

Ke zpoždění doby Ready in (Hotovo za) (Konec programu).

- i** Při zvolení programu se zobrazí příslušná doba trvání programu. Doba trvání programu bude za chodu programu automaticky přizpůsobená, pokud je např. z důvodu změny nastavení možností nutná změna doby trvání programu.

Před spuštěním programu lze konec programu předvolit v hodin. krocích až maximálně 24h (24 hod).

Po spuštění bude zobrazena předvolená a odpočítávaná doba, např. **8:00** h, až začne prací program. Potom se zobrazí doba trvání programu, např. **2:30** h.

Předvolenou dobu lze po spuštění programu následovně změnit:

1. Zvolte **Start/Reload** (Start/Doplnění).
2. Zvolte tlačítko **Ready in** (Hotovo za) a změňte dobu Hotovo za.
3. Zvolte **Start/Reload** (Start/Doplnění).



## Zvolte možnosti

### ■ **SpeedPerfect:**

Pro praní po kratší dobu se srovnatelnou účinností praní jako u standardního programu. Dbejte na max. náplň.

### ■ **EcoPefect**

Pro úsporu energie se srovnatelnou účinností praní jako u standardního programu.

### ■ **WaterPlus** (voda plus):

Větší množství vody a přídavný máchací proces, prodloužená doba praní. Pro oblasti s velmi měkkou vodou nebo pro další zlepšení výsledku máchání.



## 6. Start programu

 Zvolte **Start/Reload** (Start/Doplnění). Indikační kontrolka svítí.

## 7. Během programu

### ■ **Dětská pojistka**

K zajištění pračky proti nechtěným změnám nastavených funkcí, lze aktivovat dětskou pojistku.



Aktivování/deaktivování: Stiskněte cca 5 s tlačítko  **Start/Reload** (Start/Doplnění). Na displeji se zobrazí symbol .

 Dětská pojistka může zůstat aktivní až do příštího spuštění programu i po vypnutí pračky. Před spuštěním programu potom dětskou pojistku deaktivujte a event. ji po spuštění programu opět aktivujte.

### ■ **Přidání prádla**

Po spuštění programu lze v případě potřeby přidat nebo vyjmout prádlo.

Zvolte  **Start/Reload** (Start/Doplnění). Pračka přezkouší, zda je doplnění prádla možné.

 +  blikají →: přidání není možné. Počkejte, až se rozsvítí  + **YES** (cca 1 min.).

 Při velkém množství vody, vysoké teplotě nebo otáčejícím se bubnu zůstanou dvířka z bezpečnostních důvodů zablokovaná a přidání prádla není možné.

 → Přidání není možné.





K pokračování programu zvolte tlačítko  **Start/Reload** (Start/Doplnění).

 + **YES** svítí → přidání možné

- i** – Dvířka otevřete, teprve když svítí **oba** symboly  + **YES**.
- Nenechte dvířka plnicího otvoru delší dobu otevřená – z prádla by mohla vytéct voda.





### ■ Změna programu

Bude-li omylem spuštěn nesprávný program.







1. Zvolte   **Start/Reload** (Start/Doplnění).
2. Zvolte jiný program.
3. Zvolte   **Start/Reload** (Start/Doplnění). Nový program začne od začátku.

### ■ Přerušování programu





U programů s vysokou teplotou:

1. Zvolte   **Start/Reload** (Start/Doplnění).
2. Nechte prádlo vychladnout: Zvolte  **Rinse** (Máchání).
3. Zvolte   **Start/Reload** (Start/Doplnění).

U programů s nízkou teplotou:

1. Zvolte   **Start/Reload** (Start/Doplnění).
2. Zvolte program   **Spin/Drain** (Odstředění/Odčerpání) (pokud se má jenom odčerpát: nastavte otáčky odstředění na - - - -).
3. Zvolte   **Start/Reload** (Start/Doplnění).

### ■ Konec programu při stop po máchání

1. Zvolte program   **Spin/Drain** (Odstředění/Odčerpání) (pokud se má jenom odčerpát: nastavte otáčky odstředění na - - - -).
2. Zvolte   **Start/Reload** (Start/Doplnění).

## 8. Konec programu



Na indikačním poli se zobrazí **End** (konec).

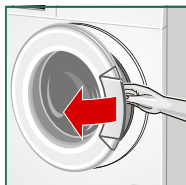

1. Otevřete dvířka a vyjměte prádlo.



- Nezapomeňte v bubnu žádné prádlo. Při dalším praní by se mohlo srazit nebo obarvit.
- Odstraňte z bubnu a pryžové manžety případné předměty – nebezpečí koroze.
- Dvířka a násypku nechte otevřená, aby mohla vyschnout zbytková voda.



### Před vypnutím:



- Vyndejte vždy prádlo.
  - Počkejte vždy až na konec programu, protože jinak může být spotřebič ještě zablokovaný. Pokud byl spotřebič nedopatřením vypnut, znovu jej zapněte a počkejte na odblokování.
2. Volič programů nastavte na **Off** (vypnuto). Spotřebič je vypnutý.
  3. Zavřete přívod vody.



**U modelů s Aquastop není nutné.** → *Strana 36*



# Přehled programů



Přednastavení programů jsou **silněji** zvýrazněná.

## Program/Druh prádla

## Možnosti/Pokyny



### Název programu

*Krátký popis programu, příp. pro které textilie je vhodný.*

Max. náplň

\*Redukovaná náplň při možnosti **SpeedPerfect**.

volitelná teplota ve °C

volitelné otáčky odstředění v ot./min, max. otáčky odstředění jsou závislé na modelu

možné možnosti



### **Cottons** (Vyvářka)

strapazierfähige Textilien, kochfeste Textilien aus Baumwolle oder Leinen

+ Vorwäsche (Prewash) für stark verschmutzte Wäsche; Waschmittel in Kammer **I** und **II** aufteilen.

max. 5 kg/3 kg\*

**cOLD - 60 - 90 °C**

--- ... **1200** ot./min



### **Easy-Care** (Snadná údržba)

Textilie ze syntetických vláken nebo směsových tkanin

+Prewash (Předpírka) Předpírka při 30 °C.

Max. 2,5 kg

**cOLD - 40 - 60 °C**

--- ... **1200** ot./min



### **Mix**

Smíšená náplň se skládá z bavlny a syntetických vláken.

Max. 2 kg

**cOLD - 40 °C**

--- ... **1200** ot./min



### **Delicate/Silk** (Jemné prádlo/Hedvábí)

Pro choulostivé prací textilie, např. z hedvábí, saténu, syntetických vláken nebo směsových tkanin (např. hedvábné halenky, hedvábné šály)

Max. 2 kg









**cOLD - 30 - 40 °C**

--- ... **600** ... 800 ot./min

Používejte prací prostředky pro jemné prádlo a/nebo hedvábí, vhodné pro praní v pračce.



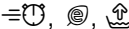

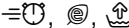



Přednastavení programů jsou **silněji** zvýrazněná.

Program/Druh prádla	Možnosti/Pokyny
 <p><b>Wool</b> (Vlna) Textilie z vlny nebo s podílem vlny, které lze prát ručně nebo v pračce Mimořádně šetrný prací program pro zabránění sražení prádla, delší přestávky během programu (textilie leží v pracím roztoku).</p> <p><b>i</b> Vlna je živočišného původu, např. angora, alpaka, lama, ovce.</p> <p><b>i</b> Pro praní v pračce použijte prací prostředky vhodné pro vlnu.</p>	<p>max. 2 kg</p> <hr/> <p><b>cold - 30</b> - 40 °C</p> <hr/> <p>--- ... <b>800</b> ot./min</p> <hr/> <p>-</p>
 <p><b>Rinse</b> (Máchání) Máchání navíc s odstředováním</p>	<p>-</p> <hr/> <p>-</p> <hr/> <p>--- ... <b>1200</b> ot./min</p> <hr/> <p></p>
 <p><b>Dark Wash</b> (Tmavé prádlo) Tmavé textilie z bavlny a tmavé textilie se snadnou údržbou</p>	<p>max. 2 kg</p> <hr/> <p><b>cold - 30</b> - 40 °C</p> <hr/> <p>--- ... <b>800</b> ... 1200 ot./min</p> <hr/> <p></p>
 <p><b>Shirt/Blouses</b> (Košile/Halenky) Nežehlivé košile z bavlny, lnu, syntetických nebo směsových tkanin. Nežehlivé košile z bavlny, lnu, syntetických nebo směsových tkanin.</p> <p><b>i</b> Košile/Halenky z jemného materiálu/hedvábí perte v programu jemné/hedvábí.</p>	<p>Max. 2 kg</p> <hr/> <p><b>cold - 40</b> - 60 °C</p> <hr/> <p>--- ... <b>400</b> ... 800 ot./min</p> <hr/> <p></p>
 <p><b>Sportswear</b> (Sportovní oděvy) Textilie z mikrovláken pro sport a volný čas;</p> <p><b>i</b> Prádlo nesmí být ošetřeno/se nesmí ošetřovat aviváží.</p> <p><b>i</b> Před praním důkladně vyčistěte přihrádku na prací prostředek (všechny komory) od zbytků aviváže.</p>	<p>Max. 2 kg</p> <hr/> <p><b>cold - 30</b> - 40 °C</p> <hr/> <p>--- ... <b>800</b> ot./min</p> <hr/> <p></p>



Přednastavení programů jsou **silněji** zvýrazněná.

Program/Druh prádla	Možnosti/Pokyny
 <p><b>AllergyPlus</b> (Alergie Plus) Odolné textilie, textilie z bavlny nebo lnu na vyvářku.</p>	<p>Max. 4,5 kg/3 kg*</p> <p><b>COLD - 40</b> - 60 °C</p> <p>--- ... <b>1200</b> ot./min</p> <p>≡☹, ☹, ☹</p>
 <p><b>Lingerie</b> (Spodní prádlo) Pro choulostivé, prací spodní prádlo např. ze sametu, krajky, lycry, hedvábí nebo saténu.</p>	<p>Max. 1 kg</p> <p><b>COLD - 30</b> - 40 °C</p> <p>--- ... <b>600</b> ot./min</p> <p>≡☹, ☹, ☹</p>
 <p><b>SuperQuick 30'/15'</b> (Extra krátký 30'/15') Extra krátký program cca 30 minut, vhodný pro lehce znečištěné malé množství prádla.</p>	<p>max. 3 kg/1 kg</p> <p><b>COLD - 30</b> - 40 °C</p> <p>--- ... <b>800</b> ... 1200 ot./min</p> <p>≡☹</p>
 <p> Kratší doba trvání programu (cca 15 min.) při funkci ≡☹ <b>SpeedPerfect</b>.</p>	
 <p><b>Spin</b> (Odstředění) Odstředování navíc s volitelnou rychlostí odstředování</p>	<p>-</p> <p>-</p> <p>--- ... <b>1200</b> ot./min</p>
 <p><b>Drain</b> (Odčerpání) odčerpání máchací vody při stop máchání --- (<b>Stop-máchání</b>)= bez konečného odstředování</p>	<p>-</p>





## Škrobení

- i** Prádlo by nemělo být ošetřeno aviváží. Ve všech pracích programech je možné škrobení s tekutým škrobem. Nadávkujte škrob podle údajů výrobce do komory  (příp. ji předtím vyčistěte).

## Barvení/odbarvování

Barvení pouze v běžném rozsahu domácnosti. Sůl může poškodit ušlechtilou ocel! Dodržujte pokyny výrobce barvicího prostředku! **Neodbarvujte** v pračce prádlo!

## Namáčení

Dejte podle údajů výrobce do komory **II** namáčecí prostředek/ prací prostředek. Nastavte volič programu na   **Cottons 30 °C** (Vyvářka 30 °C) a zvolte  **Start/Reload** (Start/Doplnění). Po cca 10 minutách zvolte  **Start/Reload** (Start/Doplnění). Po požadované době namáčení zvolte opětovně  **Start/Reload** (Start/Doplnění), když se má v programu pokračovat nebo program změnit.

- i** Vložte prádlo stejné barvy. Není nutné přidávat žádný další prací prostředek, protože se k praní použije namáčecí roztok.

## Nastavení hlasitosti akustického signálu

### 1. Aktivace režimu nastavení hlasitosti signálů

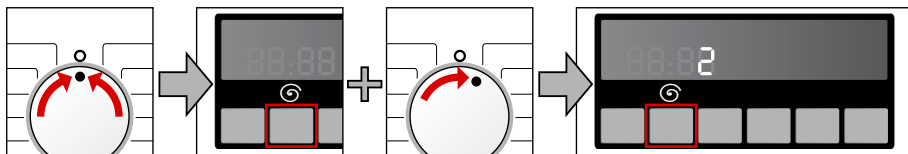

Nastavte na **Off** (Vyp.)

Držte stisknuté tlačítko + otočte o jednu polohu směrem doprava

Držte stisknuté dalších cca 5 s, dokud se nerozsvítí zobrazení. Režim nastavení je aktivovaný.

### 2. a) Nastavení hlasitosti pro **signály tlačítek** (v závislosti na modelu)

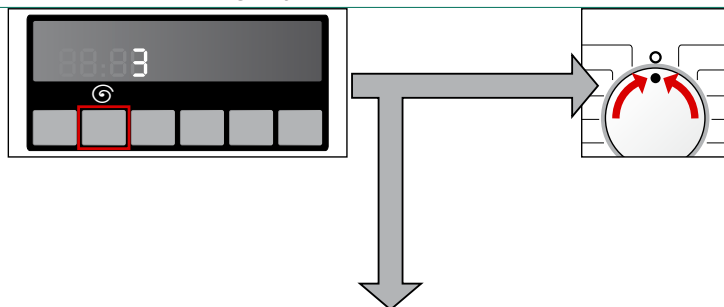

stiskněte tolikrát, dokud není dosažena požadovaná hlasitost

Pro opuštění režimu nastavení hlasitosti signálů nastavte na **Off** (Vyp.)

### 2. b) Nastavení hlasitosti pro **Odkazové signály**



otočte o jednu polohu směrem doprava

stiskněte tolikrát, dokud není dosažena požadovaná hlasitost

Pro opuštění režimu nastavení hlasitosti signálů nastavte na **Off** (Vyp.)





# Hodnoty spotřeby

## Spotřeba energie a vody, doba trvání programu a zbytková vlhkost u hlavních pracích programů

(přibližné údaje)

Program	Naplnění	Spotřeba energie*	Spotřeba vody*	Doba trvání programu*
Cottons (Vyvážka) 20 °C	5 kg	0,28 kWh	60 l	2 1/4 h
Cottons (Vyvážka) 40 °C	5 kg	0,64 kWh	60 l	2 1/2 h
Cottons (Vyvážka) 60 °C	5 kg	0,16 kWh	60 l	2 1/2 h
Cottons (Vyvážka) 90 °C	5 kg	1,26 kWh	60 l	2 h
Easy-care (snadno udržovatelné) 40 °C	2,5 kg	0,60 kWh	53 l	1 3/4 h
Mix 40 °C	2 kg	0,39 kWh	44 l	1 1/4 h
Delicate/silk (jemné) 30 °C	2 kg	0,26 kWh	51 l	3/4 h
Wool (vlna) 30 °C	2 kg	0,20 kWh	35 l	1 h







Program	Přibližné údaje o zbytkové vlhkosti**		
	WLG24 ... max. 1200 ot/min	WLG20 ... max. 1000 ot/min	WLG16 ... max. 800 ot/min
Cottons (Vyvážka)	58 %	68 %	80 %
Easy-care (snadno udržovatelné)	40 %	40 %	40 %
Delicate/silk (jemné)	30 %	30 %	30 %
Wool (vlna)	45 %	45 %	45 %

\* Hodnoty se liší od uvedených hodnot podle tlaku vody, tvrdosti vody, teploty přiváděné vody, pokojové teploty, druhu, množství a zašpinění prádla, použitého pracího prostředku, kolísání síťového napětí a zvolených přídatných funkcí.

\*\* Údaje o zbytkové vlhkosti na základě omezení rychlosti odstředování a maximálního naplnění v závislosti na programu.

## Nejefektivnější programy pro bavlněné textilie

Následující programy (standardní programy, označené ) jsou vhodné pro praní běžně zašpiněných bavlněných textilií a jsou nejefektivnější ohledně kombinované spotřeby energie a vody.

Standardní programy na bavlnu podle nařízení (EU) č. 1015/2010	Naplnění	Přibližná doba trvání programu
Program Cottons (Vyvářka)  + tlačítko  EcoPerfect	5 kg	4 h
Program Cottons (Vyvářka)  + tlačítko  EcoPerfect	2,5 kg	4 h
Program Cottons (Vyvářka)  + tlačítko  EcoPerfect	2,5 kg	2 1/2 h

Nastavení programu k testování a označení energetickým štítkem podle nařízení 2010/30/EU se studenou vodou (15 °C).

Údaj teploty programu se řídí podle teploty uvedené na visače textilie. Skutečná teplota praní se může od uvedené teploty programu z důvodu úspory energie lišit.



# Senzorika – tak inteligentní je Vaše pračka

## Množstevní automatika

Podle druhu prádla a náplně přizpůsobí množstevní automatika spotřebu vody a dobu praní optimálně pro každý program.

## System kontrolы rovnoměrného rozložení prádla

Automatický systém kontrolы rovnoměrného rozložení prádla detekuje nevyváženost a opakovaným náběhem odstředování zajišťuje rovnoměrné rozložení prádla.

V případě velmi nerovnoměrného rozložení prádla se z bezpečnostních důvodů sníží rychlost odstředování nebo se odstředování neprovede.

- i** Dejte do bubnu malé a velké kusy prádla. *Poruchy, co je nutno dělat?* → *Strana 33*

## VoltCheck (kontrola napětí)

Automatický systém kontrolы napětí detekuje nepřípustná podkročení napětí. Program se zastaví.



- i** Pokaždé, když dojde k podpětí sítě, bliká v indikačním poli dvojtečka **Ready in** (Hotovo za) ukazatele. Když je napájecí napětí opět stabilní, program běží dále. Dvojtečka **Ready in** (Hotovo za) ukazatele již neblíká. Pokud přerušení způsobí prodloužení doby programu, bliká v ukazateli bod. Systém kontrolы napětí bude aktivován, když se program spustí.
- i** Při výpadku napětí v síti bude prací proces přerušen. Po obnovení napájení pokračuje program dále.



# Ošetřování a údržba

## **⚠ Varování!**

### **Nebezpečí ohrožení života elektrickým proudem!**

Při kontaktu se součástmi pod napětím je nebezpečí ohrožení života.

Spotřebič vypněte. Vytáhněte síťovou zástrčku ze zásuvky.

## **⚠ Pozor!**

### **Nebezpečí vlivem požáru a výbuchu!**

Při použití čisticích prostředků obsahujících rozpouštědla, např. čisticí benzin v pračce se mohou poškodit součásti a vznikat jedovaté páry.

Nepoužívejte žádné čisticí prostředky obsahující rozpouštědla.

## **⚠ Pozor!**

### **Pračka se může poškodit!**

Při použití čisticích prostředků obsahujících rozpouštědla, např. čisticí benzin na pračce nebo na stěnách pračky se mohou poškodit povrchy.

Nepoužívejte žádné čisticí prostředky obsahující rozpouštědla.

## Plášť pračky / ovládací panel

- Okamžitě odstraňte zbytky pracího prostředku.
- Otřete měkkým, vlhkým hadříkem.
- Čištění proudem vody je zakázáno.

## Prací bublen

Používejte bezchlorové čisticí prostředky, žádnou ocelovou vlnu.

## Odvápnění

Při správném dávkování pracího prostředku není nutné. Pokud však ano, postupujte podle údajů výrobce odvápnovacího prostředku. Vhodné odstraňovače vodního kamene si můžete koupit na naší internetové stránce nebo v zákaznickém servisu.

→ *Strana 35*

## Čistění zásuvky na prací prostředky

Pokud jsou zde zbytky pracího prostředku nebo aviváže:

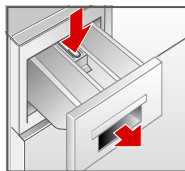

1. Vytáhněte přihrádku, stlačte dolů vložku, přihrádku úplně vyndejte.

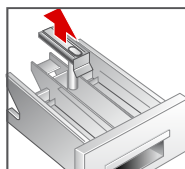

2. Vyměňte vložku: Prstem ji vytlačte zdola nahoru.
3. Vyplachovací misku a vložku vyčistěte vodou a kartáčkem a vysušte je.
4. Nasaděte vložku a nechte ji zaskočit (váleček nasaděte na vodičí čep).
5. Zasuňte zásuvku na prací prostředky.

- i** Nechejte přihrádku na prací prostředky otevřenou, aby mohla vyschnout zbytková voda.

## Ucpané čerpadlo

### **⚠ Varování!** **Nebezpečí opaření!**

Prací roztok je při praní s vysokými teplotami horký. Při kontaktu s horkým pracím roztokem může dojít k opaření.

Nechejte prací roztok vychladnout.

- i** Zavřete vodovodní kohoutek, aby nepřitékala další voda, která by se musela vypustit přes čerpadlo pracího roztoku.

1. Spotřebič vypněte. Vytáhněte síťovou zástrčku ze zásuvky.
2. Otevřete a sundejte servisní záklopku.
3. Opatrně odšroubujte krytku čerpadla tak, až začne vytékat voda. Nechejte prací roztok odtéct do vhodné nádoby.

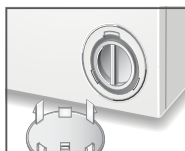
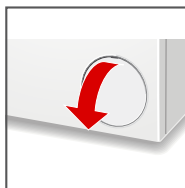

**Upozornění:** Může vytéct zbytková voda.

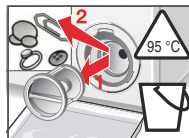

4. Odšroubujte opatrně víko čerpadla a vyčistěte vnitřní prostor, závit víka čerpadla a těleso čerpadla (oběžným kolem čerpadla pracího roztoku se musí nechat otáčet).

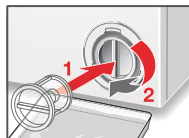

5. Krytku čerpadla nasadíte zpět a zašroubujete. Držadlo musí být svisle.
6. Uzavřete servisní klapku.

**i** Aby se zabránilo tomu, že při příštím praní odečte nevyužitý prací prostředek do odtoku: Nalejte do komory **II** 1 litr vody a spusťte program **Spin/Drain** (Odstředění/Odčerpání) (pokud se má jenom odčerpát: nastavte otáčky odstředění na - - - - ).

## Ucpaná odtoková hadice na sifonu

1. Spotřebič vypněte. Vytáhněte síťovou zástrčku ze zásuvky.



**Upozornění:** Může vytéct zbytková voda!



2. Uvolněte hadicovou sponu, odtokovou hadici opatrně stáhněte.
3. Vyčistěte odtokovou hadici a hrdlo sifonu.
4. Nasadíte opět odtokovou hadici a místo připojení zajistíte hadicovou sponou.

## Ucpané sítko v přívodu vody

**K tomuto účelu nejdříve odtlakujte vodu v přívodní hadici:**

1. Zavřete přívod vody!
2. Zvolte libovolný program (kromě  **Spin**/ **Drain** (Odstředění/Odčerpání)).
3. Zvolte  **Start/Reload** (Start/Doplnění). Nechejte program cca 40 sekund běžet.
4. Volič programů nastavte na **Off** (vypnuto). Spotřebič je vypnutý. Vytáhněte síťovou zástrčku ze zásuvky.
5. Čistění sítka:

Odpojte hadici od přívodu vody.  
Vyčistěte sítko malým kartáčkem.

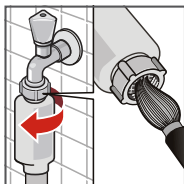

A/nebo u modelů Standard:

Odmontujte hadici na zadní straně spotřebiče.

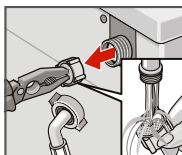

Vyndejte sítko kleštěmi a vyčistěte je.



6. Připojte hadici a zkontrolujte těsnost.









## Upozornění na displeji

Ukazatel	Příčina/odstranění
Ⓞ	Uzavřete správně vkládací dvířka; event. je přivřeno prádlo.
E:17	Otevřete úplně vodovodní kohoutek, přelomená/sevřená přívodní hadice; vyčistěte sítko <i>od</i> → <i>Strana 31</i> , příliš nízký tlak vody.
E:18	Ucpané čerpadlo pracího roztoku; vyčistěte čerpadlo pracího roztoku → <i>Strana 29</i> . Ucpaná odtoková hadice/odpadní trubka; vyčistěte odtokovou hadici na sifonu. → <i>Strana 30</i>
E:23	Voda v záchytné vaně na dně, netěsnost spotřebiče. Zavolejte servisní službu! → <i>Strana 35</i>
∞	Je aktivovaná dětská pojistka, deaktivujte → <i>Strana 17</i>
:	Příliš nízké síťové napětí. → <i>Strana 27</i>
.	Podpětí při pracím programu. Program se prodlouží. → <i>Strana 27</i>
Jiné indikace	Spotřebič vypněte, počkejte 5 sekund a znovu zapněte. Pokud se hlášení zobrazí znovu, zavolejte servisní službu. → <i>Strana 35</i>



Poruchy	Příčina/odstranění
Vytéká voda.	<ul style="list-style-type: none"> <li>– Řádně upevněte nebo vyměňte odtokovou hadici.</li> <li>– Dotáhněte závit přívodní hadice.</li> </ul>
Nezatéká voda. Nebyl spláchnutý prací prostředek.	<ul style="list-style-type: none"> <li>– Je navoleno  <b>Start/Reload</b> (Start/Doplnění)?</li> <li>– Je otevřený přívod vody?</li> <li>– Není příp. ucpané sítko? Vyčistěte sítko.</li> <li>– Není zalomená nebo přiskřípnutá přívodní hadice?</li> </ul>
Dvířka nelze otevřít.	<ul style="list-style-type: none"> <li>– Je aktivní bezpečnostní funkce. Přerušení programu? Počkejte cca 2 min.</li> <li>– Ne zvolili jste - - - (<b>stop po máchání</b> = bez závěrečného odstředování)?</li> </ul>
Program se nespustí.	<ul style="list-style-type: none"> <li>– Je navoleno  <b>Start/Reload</b> (Start/Doplnění) nebo čas <b>Ready in</b> (Hotovo za)?</li> <li>– Jsou zavřena dvířka?</li> <li>– Je aktivovaná dětská pojistka? Deaktivujte ji.</li> </ul>
Prací roztok se neodčerpává.	<ul style="list-style-type: none"> <li>– Ne zvolili jste - - - (<b>stop po máchání</b> = bez závěrečného odstředování)?</li> <li>– Vyčistěte čerpadlo pracího roztoku.</li> <li>– Vyčistěte odtokovou trubku a/nebo odtokovou hadici.</li> </ul>
V bubnu není vidět voda.	Nejedná se o závadu – voda je mimo viditelnou oblast.
Výsledek odstředování není uspokojivý. Prádlo je mokré / příliš vlhké.	<ul style="list-style-type: none"> <li>– Rozmístěte v bubnu malé a velké kusy prádla.</li> <li>– Ne zvolili jste příliš nízké otáčky?</li> </ul>
Doba trvání programu se během pracího cyklu mění.	– Nejedná se o závadu – průběh programu je optimalizován pro příslušný prací proces. Může to vést ke změnám doby trvání programu v indikačním poli.
Zbytková voda v komoře pro ošetrovací prostředky.	<ul style="list-style-type: none"> <li>– Nejedná se o závadu – nedojde ke snížení účinnosti ošetrovacího prostředku.</li> <li>– Příp. vyčistěte vložku.</li> </ul>
Opakovaný náběh odstředování.	Nejedná se o závadu – systém kontroly rovnoměrného rozložení prádla se snaží vyrovnat nerovnoměrné rozložení prádla.
Zápach v pračce.	<p>Proveďte program   <b>Cottons 90 °C</b> (Vyvářka 90 °C) bez prádla.</p> <p>K tomuto účelu použijte univerzální prací prostředek.</p>

Poruchy	Příčina/odstranění
Bliká indikace stavu  . Příp. z násypky na prací prostředky vytéká pěna.	Nepoužili jste příliš mnoho pracího prostředku? Smíchejte 1 polévkovou lžici aviváže s ½ litrem vody a dejte do manuální dávkovací komory <b>II</b> . (Ne u outdoorových, sportovních/fitness a péřových textilií!) Při příštím praní snižte dávkování pracího prostředku.
Velká hlučnost, vibrace a „pochodování“ pračky při odstředování.	<ul style="list-style-type: none"> <li>- Je spotřebič vyrovnaný do vodorovné polohy? Vyrovnejte spotřebič.</li> <li>- Jsou nožičky spotřebiče zajištěné? Zajistěte nožičky spotřebiče.</li> <li>- Jsou odstraněné přepravní pojistky? Odstraňte přepravní pojistky.</li> </ul>
V indikačním poli bliká dvojtečka <b>Ready in</b> (Hotovo za) ukazatele <b>:</b> .	Příliš nízké síťové napětí.
Bliká tečka (.).	Podpětí způsobilo prodloužení pracího programu.
Displej/kontrolky během provozu nefungují.	<ul style="list-style-type: none"> <li>- Výpadek elektrického proudu?</li> <li>- Zareagovaly pojistky? Zapněte/vyměňte pojistky.</li> <li>- Pokud se porucha vyskytne znovu, zavolejte servisní službu.</li> </ul>
Zbytky pracího prostředku na prádle.	<ul style="list-style-type: none"> <li>- Bezfosfátové prací prostředky ojedinele obsahují částice nerozpuštěné ve vodě.</li> <li>- Zvolte  <b>Rinse</b> (Máchání) nebo prádlo po praní vykartáčujte.</li> </ul>
Při přidávání se na displeji zobrazí <b>NO</b> .	<ul style="list-style-type: none"> <li>- Příliš vysoká hladina vody. Nelze přidávat prádlo. Příp. ihned zavřete dvířka.</li> <li>- K pokračování programu zvolte  <b>Start/Reload</b> (Start/Doplnění).</li> </ul>
Ve stavu přidání prádla bliká v indikačním poli  + <b>NO</b> a tlačítko  <b>Start/Reload</b> (Start/Doplnění).	Nelze přidávat prádlo. Počkejte, až se rozsvítí  + <b>YES</b> (cca 1 min.).
Nemůžete-li poruchu odstranit sami (vypnutí/zapnutí) nebo je-li nutná oprava:	<ul style="list-style-type: none"> <li>- Vypněte spotřebič a vytáhněte síťovou zástrčku ze zásuvky.</li> <li>- Zavřete přívod vody a zavolejte servisní službu.</li> </ul>



## zákaznický servis

Pokud nemůžete poruchu odstranit sami *Co dělat v případě poruchy?* → *Strana 33* Obráťte se prosím na naši servisní službu. Vždy najdeme vhodné řešení, abychom předešli zbytečným návštěvám techniků.

Servisní službě udejte číselné označení výrobku (E-Nr.) a výrobní číslo (FD) spotřebiče.

E-Nr. \_\_\_\_\_ FD \_\_\_\_\_

Číselné označení výrobku      Výrobní číslo

Tyto údaje najdete: na vnitřní straně dvířek plnicího otvoru \*/otevřené servisní klapce \* a zadní straně spotřebiče.  
\* V závislosti na modelu

### **Důvěřujte kompetentnosti výrobce.**

Obráťte se na nás. Tím si zajistíte, že oprava bude provedena vyškolenými servisními techniky a s originálními náhradními díly.



# Rozsah dodávky

podle modelu:

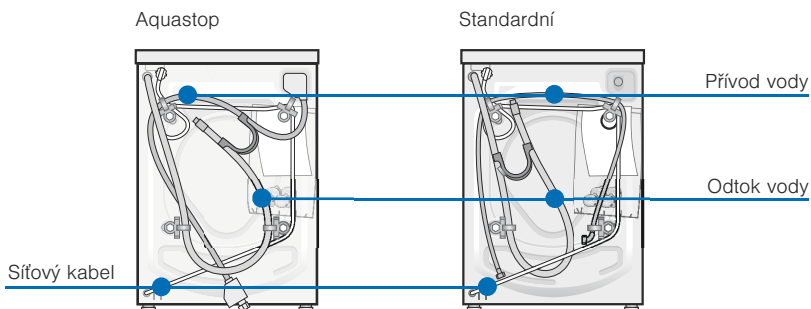

Návod k použití  
a instalaci



Krytky

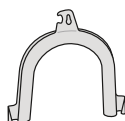

Koleno  
k uchycení odtokové  
hadice vody

## **Při připojení odtokové hadice vody na sifon se navíc potřebuje:**

1 hadicová spona  $\varnothing$  24–40 mm (specializovaná prodejna) k připojení na sifon. *Přípojka vody* → *Strana 42*

### **Užitečné nářadí:**

- Vodováha k vyrovnání → *Strana 45*
- Klíč na šrouby  
s otvorem klíče 13 (SW13): k vyšroubování přepravních pojistek a  
s otvorem klíče 17 (SW17): ke srovnání nožek  
spotřebiče. → *Strana 45*

# Délky hadic a přívodních kabelů

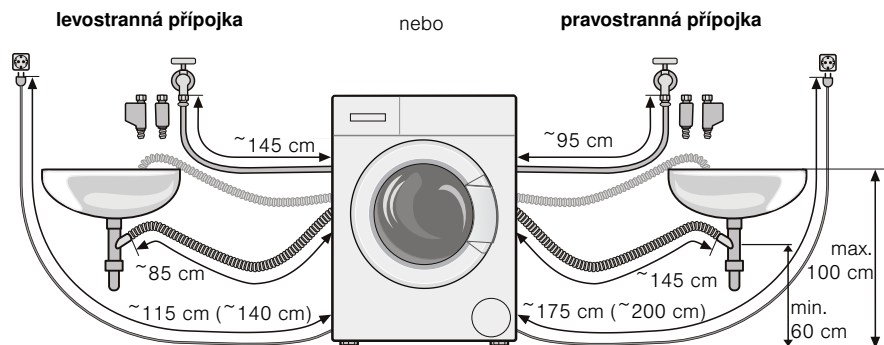

**i** Při použití držáků hadice se zkrátí možné délky hadic!

## **K dostání u specializovaných obchodníků/v zákaznickém servisu:**

- Prodloužení pro Aqua-Stop, příp. přívodní hadici studené vody (cca 2,50 m).  
Objednací čís. WMZ2380
- Delší přívodní hadice (cca 2,20 m) pro model Standard.

## Technické údaje

Rozměry (šířka x hloubka x výška)	60 x 40 x 84,8 cm
Hmotnost	65 kg
Síťová přípojka	jmenovité napětí 220–240 V, 50 Hz Jmenovitý proud 10 A Jmenovitý výkon 2300 W
Vodní tlak	100-1000 kPa (1-10 bar)
Příkon ve vypnutém stavu:	0,13 W
Příkon v pohotovostním režimu (nevypnutém stavu):	1,60 W



# Instalace

**i** Vlhkost v bubnu je podmíněná výstupní kontrolou.

## Bezpečná instalace

### **⚠ Varování!**

#### **Nebezpečí poranění!**

- Pračka má velkou hmotnost - pozor/nebezpečí při nadzdvihnutí.
- Při nadzdvihnutí pračky za vyčnívající součásti (např. dvířka) se mohou součásti ulomit a způsobit poranění.  
Nezvedejte pračku za vyčnívající součásti.

### **⚠ Pozor!**

#### **Nebezpečí zakopnutí!**

Při nesprávném vedení hadic a síťových kabelů hrozí nebezpečí zakopnutí a poranění.

Hadice a kabely vedte tak, aby nehrozilo nebezpečí zakopnutí o ně.

### **⚠ Pozor!**

#### **Pračka se může poškodit!**

- Zamrzlé hadice se mohou roztrhnout nebo prasknout.  
Neinstalujte pračku v prostorech ohrožených mrazem a/nebo venku.
- Při nadzdvihnutí pračky za vyčnívající konstrukční součásti (např. dvířka plnicího otvoru) se mohou součásti ulomit a poškodit pračku.  
Nezvedejte pračku za vyčnívající součásti.

- i**
- Dodatečně ke zde uvedeným pokynům mohou platit zvláštní předpisy příslušné vodárny a elektrorozvodných závodů.
  - V případě pochyb nechejte pračku připojit odborníkem.

## Plocha pro instalaci

- i** Důležitá je stabilita, aby pračka neputovala!
  - Plocha pro instalaci musí být pevná a rovná.
  - Nevhodné jsou měkké podlahy / podlahové krytiny.

## Instalace na podstavec nebo na podlahu nad dřevěným trémovým stropem

### **⚠ Varování!**

#### **Pračka se může poškodit!!**

Pračka může při odstředování „pochodovat“ a z podstavce se převrátit/spadnout.

Nožky pračky bezpodmínečně upevněte příložkami.

Příložky: Objednací čís. WMZ 2200

- i** U dřevěných trémových stropů:
  - Postavte pračku pokud možno do rohu místnosti.
  - Našroubujte na podlahu dřevěnou desku (tloušťka min. 30 mm), odolnou proti vodě.



# Odstranění přepravních pojistek

## **⚠️ Pozor!**

### **Pračka se může poškodit!**

Neodstraněné přepravní pojistky mohou při provozu pračky poškodit např. buben.

Před prvním použitím bezpodmínečně kompletně odstraňte a uschovejte všechny 4 přepravní pojistky.

## **⚠️ Pozor!**

### **Pračka se může poškodit!**

Aby se při pozdější přepravě zabránilo přepravnímu poškození, před přepravou bezpodmínečně opět namontujte přepravní pojistky.

*Uschovejte šroub a pouzdro sešroubované.*

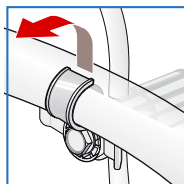

1. Hadice vyjměte z držáků.

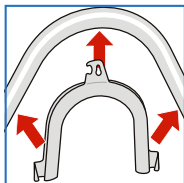

2. Vyndejte hadice z kolena a koleno sundejte.

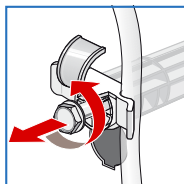

3. Vyšroubujte a odstraňte všechny 4 šrouby přepravních pojistek.



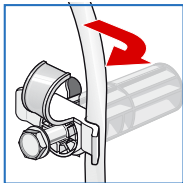

4. Vyndejte z držáků síťový kabel. Odstraňte objímky.

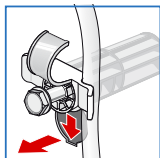

5. Nasadte krytky.

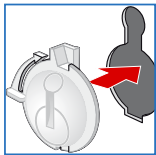

# přípojka vody

## **Varování!**

### **Nebezpečí ohrožení života elektrickým proudem!**

Při kontaktu součástí pod napětím s vodou je nebezpečí ohrožení života.



Neponořujte bezpečnostní zařízení Aqua-Stop do vody (obsahuje elektrický ventil).

-  – Aby se zabránilo netěsnostem nebo škodám způsobeným vodou, bezpodmínečně dodržujte pokyny v této kapitole!
- Pračku provozujte pouze se studenou pitnou vodou.
- Nepřipojujte pračku k baterii beztlakého bojleru.
- Použijte pouze dodanou nebo v autorizované specializované prodejně zakoupenou přívodní hadici, žádnou použitou hadici!
- V případě pochyb nechejte pračku připojit odborníkem.

## Přívod vody

-  Přívodní hadici vody nepřelamujte, nemačkejte, neprovádějte změny nebo neproříznete (není již zaručena pevnost).

### **Optimální tlak vody v potrubní síti: 100-1000 kPa (1-10 bar).**

-  Při otevřeném přívodu vody protéká minimálně 8 l/min.
-  Při vyšším tlaku vody namontujte redukční ventil.

1. Připojte přívodní hadici vody.

## **Varování!**

### **Lze poškodit závitů šroubení!!**

Pokud šroubení utáhnete náradím (kleštěmi) příliš pevně, může dojít k poškození závitů.

Šroubení utáhněte pouze rukou.

**na vodovodní kohoutek ( $\frac{3}{4}$ " = 26,4 mm):**

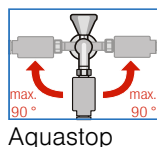
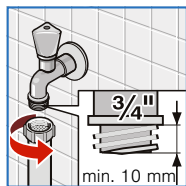

Aquastop

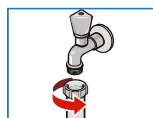
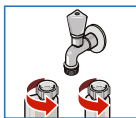

Standardní

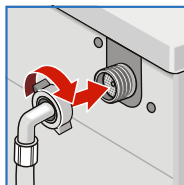

**na spotřebič:**  
pro model Standard



2. Otevřete opatrně vodovodní kohoutek a zkontrolujte přítomnost těsnost přípojovacích míst.

**i** Na šroubový spoj působí tlak vodovodního potrubí.

## Odtok vody

- i**
- Odtokovou hadici nezalamujte ani nevytahujte do délky.
  - Výškový rozdíl mezi plochou pro postavení a odtokem: min. 60 – max. 100 cm

## Odtok do umyvadla

**⚠ Varování!**

### **Možnost škod způsobených vodou!!**

Když zavěšená odtoková hadice vlivem vysokého tlaku vody při odčerpání vyklouzne z umyvadla, může vytékající voda způsobit škody.  
Zajistěte odtokovou hadici proti vyklouznutí.

**⚠ Pozor!**

### **Spotřebič se může poškodit!**

Když je konec odtokové hadice ponořen do odčerpávané vody, může se voda zpětně nasát do spotřebiče!

- Odtok umyvadla nesmí uzavírat uzavírací zátka.
- Při odčerpání zkontrolujte, zda voda dostatečně rychle odtéká.
- Konec odtokové hadice vody nesmí být ponořen do odčerpávané vody!

**Položení odtokové hadice:**

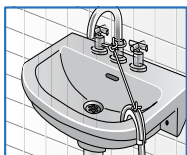
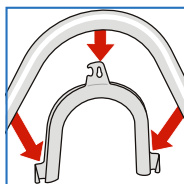

## Odtok do sifonu

### **⚠ Varování!**

#### **Možnost škod způsobených vodou!!**

Když odtoková hadice vlivem vysokého tlaku vody při odčerpání vyklouzne ze sifonové přípojky, může vytékající voda způsobit škody.

Místo připojení se musí zajistit hadicovou sponou,  $\varnothing$  24–40 mm (specializovaná prodejna).

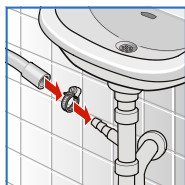

#### **Připojení**

## Odtok do plastové trubky s pryžovým hrdlem nebo do odtokového kanálku

### **⚠ Varování!**

#### **Možnost škod způsobených vodou!!**

Když odtoková hadice vlivem vysokého tlaku vody při odčerpání vyklouzne z plastové trubky, může vytékající voda způsobit škody.

Zajistěte odtokovou hadici proti vyklouznutí.

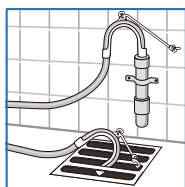

#### **Připojení**



# Vyrovnání

1. Klíčem na šrouby povolte ve směru pohybu hodinových ručiček přítužnou matici.

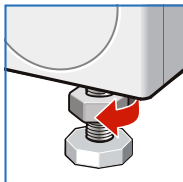

2. Vyrovnání pračky zkontrolujte pomocí vodováhy, příp. upravte. Výšku lze nastavit otáčením nožiček spotřebiče.



- i** Všechny čtyři nožičky musí pevně stát na podlaze. Pračka se nesmí viklat!

3. Pojistnou matici utáhněte proti plášti. Nožičku přitom pevně držte a neměňte její výšku.

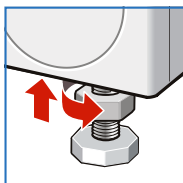

- i**
- Pojistné matice všech čtyřech nožiček spotřebiče musí být pevně utažené proti plášti!
  - Nesprávné vyrovnání může mít za následek velkou hlučnost, vibrace a „pochodování“ pračky!



# Připojení k elektrické síti

## Elektrická bezpečnost

### **Varování!**

#### **Nebezpečí ohrožení života elektrickým proudem!**

Při kontaktu se součástmi pod napětím je nebezpečí ohrožení života.

- Vytahujte pouze za síťovou zástrčku, ne za přívodní vedení.
- Zastrčte/vytáhněte síťovou zástrčku pouze suchýma rukama.
- Nikdy nevytahujte síťovou zástrčku za provozu.
- Připojení pračky je možné pouze na střídavý proud, přes předpisově nainstalovanou zásuvku s ochranným kontaktem.
- Síťové napětí a napěťové údaje na pračce (štítek spotřebiče) musí být shodné.
- Jmenovitý příkon a potřebná pojistka jsou uvedené na štítku spotřebiče.



Zajistěte, aby:

- Síťová zástrčka a síťová zásuvka si musí odpovídat.
- Průřez kabelu musí být dostatečný.
- Uzemnění je provedené podle předpisů.
- Výměnu síťového kabelu (je-li nutná) smí provést pouze kvalifikovaný elektrikář. Náhradní síťový kabel lze obdržet u servisní služby.
- Nepoužívejte vícenásobné zásuvkové lišty/spojky a prodlužovací kabely.
- Při použití proudového chrániče se smí použít pouze typ označený symbolem . Pouze tento symbol zaručuje splnění předpisů platných v současné době.
- Síťová zástrčka musí být neustále přístupná.



# Před 1. praním

Pračka byla před opuštěním závodu důkladně přezkoušena. Abyste odstranili zbytky vody z kontrolního praní, nechte poprvé proběhnout prací cyklus **bez** prádla.

- i** Pračka musí být odborně nainstalována a připojena podle kapitoly, *Instalace od* → *Strana 38*.
  1. Zkontrolujte pračku.
- i** Poškozenou pračku neuvádějte do provozu. Kontaktujte servisní službu. → *Strana 35*
  2. Zapojte síťovou zástrčku.
  3. Otevřete vodovodní kohoutek.
  4. Zapněte spotřebič.
  5. Zavřete dvířka (Nevkládejte prádlo!).
  6. Zvolte program  **Cottons** (Vývářka).
  7. Nastavte teplotu **90 °C**.
  8. Otevřete násypku na prací prostředky.
  9. Nalijte cca 1 l vody do komory **II**.
  10. Pro lehké znečištění naplňte do komory **II** univerzální prací prostředek podle údajů výrobce.
- i** K zabránění tvorby pěny použijte pouze polovinu doporučeného množství pracího prostředku. Nepoužívejte prací prostředek na vlnu nebo pro jemné prádlo.
  11. Zavřete násypku na prací prostředky.
  12. Zvolte  **Start/Reload** (Start/Doplnění).
  13. Po skončení programu spotřebič vypněte.

**Pračka je nyní připravená k provozu.**



# Přeprava, např. při stěhování

## Přípravné práce

1. Zavřete přívod vody.
2. Odtlakujte vodu v přívodní hadici. *Údržba – sítko v přívodu vody → Strana 31*
3. Vypusťte zbývající prací roztok. *Údržba – ucpané čerpadlo → Strana 29*
4. Odpojte pračku od elektrické sítě.
5. Odpojte hadice.

## Montáž přepravních pojistek

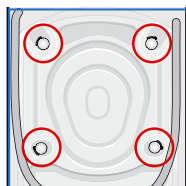

1. Sundejte a uschovejte krytky.



Použijte případně šroubovák.

2. Nasadte všechna 4 pouzdra.

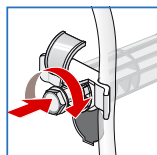
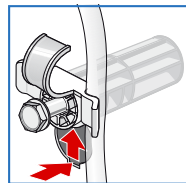

Síťový kabel zajistěte v držácích. Nasadte a utáhněte šrouby.

### Před uvedením do provozu:

- i** – **Bezpodmínečně** odstraňte přepravní pojistky!
- Aby se zabránilo tomu, že při příštím praní odteče nevyužitý prací prostředek do odtoku: Nalejte do komory **II** 1 litr vody a spusťte program **Spin/ Drain** (Odstředění/Odčerpání) (pokud se má jenom odčerpat: nastavte otáčky odstředění na - - - - ).



# Rejstřík

<b>B</b>	Barvení, 23	Bezpečnostní pokyny, 5
<b>C</b>	Co dělat v případě	poruchy?, 33
<b>Č</b>	Čištění Násypka na prací prostředky, 29	Sifon, 30 Sítko, 31
<b>D</b>	Délky hadic a přívodních kabelů, 37	Dětská pojistka, 17 Displej, 10
<b>H</b>	Hodnoty spotřeby, 25	
<b>I</b>	Individuální nastavení, 16	Instalace, 38
<b>K</b>	Konec programu, 19	
<b>M</b>	Množstevní automatika, 27	Montáž přepravních pojistek, 48
<b>N</b>	Namáčení, 23	Násypka na prací prostředky, 9
<b>O</b>	Obal, 7 Odbarvování, 23 Odvápnění, 28 Ochrana životního prostředí, 7	Ošetřování, 28 Plášť pračky / ovládací panel, 28 Prací buben, 28 Ovládací panel, 10
<b>P</b>	Pokyny pro úsporu, 7 Použití k určenému účelu, 4 Prádlo Vložení prádla, 13, 16, 17 Programový volič, 10 Přehled programů, 20 Přepravní pojistky	odstranění, 40 Přerušení programu, 18 Připojení k elektrické síti, 46 přípojka vody, 42 Odtok vody, 43 Přívod vody, 42

<b>R</b>	Rozsah dodávky, 36	
<b>S</b>	Seznámení se se spotřebičem, 8 Signál, 24 Start programu, 17 Starý spotřebič, 7	stop máchání, 18 Stručný návod, 11 Systém kontroly rovnoměrného rozložení prádla, 27
<b>Š</b>	Škrobení, 23	
<b>T</b>	Technické údaje, 37 Tlačítko EcoPerfect , 10, 17 Ready in (Doba skončení), 10 Ready in (Hotovo za), 16 rpm (Odstředění), 10 SpeedPerfect, 10, 17	Spin (Odstředění), 16 Start/Reload (Start/Doplnění), 10 Temp. °C (Teplota), 10 Teplota, 16 WaterPlus (Voda plus), 10, 17 Třídění prádla, 12
<b>U</b>	Ucpané čerpadlo, 29 Údržba, 28	Upozornění na displeji, 32
<b>V</b>	Vložte prádlo., 13 VoltCheck (kontrola napětí), 27	Vyjměte prádlo, 19 Vyrovnání, 45
<b>Z</b>	zákaznický servis, 35 Změna programu, 18	Změna přednastavení, 16 Zvolte možnosti, 17



A series of horizontal lines for writing, consisting of 20 equally spaced lines extending across the width of the page.

## **Záruka Aqua-Stop**

*pouze pro spotřebiče s Aqua-Stop*

Dodatečně k nárokům na záruku vůči prodávajícímu vyplývajícím z kupní smlouvy a dodatečně k naší záruce na spotřebič, poskytujeme náhradu za následujících podmínek:

- 1.** Pokud chybou našeho systému Aqua-Stop dojde ke škodám způsobeným vodou, nahradíme škody soukromým uživatelům.
- 2.** Záruční odpovědnost platí po celou dobu životnosti spotřebiče.
- 3.** Předpokladem nároku na záruku je odborné nainstalování a připojení spotřebiče s Aqua-Stop podle našeho návodu; zahrnuje také odborně provedené prodloužení Aqua-Stop (originální příslušenství).
- 4.** Naše záruka se nevztahuje na vadná přívodní potrubí nebo armatury až k přípojce Aqua-Stop na vodovodním kohoutku.
- 5.** Spotřebiče s Aqua-Stop v podstatě nepotřebují během provozu dohled, příp. potom provedené zajištění zavřením vodovodního kohoutku.
- 6.** Pouze v případě delší nepřítomnosti ve Vašem bytě, např. při několikátýdenní dovolené, zavřete vodovodní kohoutek.

## **Objednávka opravy a poradenství při poruchách**

CZ 251.095.546

Kontaktní údaje všech zemí najdete v příloženém seznamu  
zákaznických servisů.

Robert Bosch, Hausgeräte GmbH  
Carl-Wery-Straße 34  
81739 München  
DEUTSCHLAND



9000960850 (9402)