



Register your new Bosch now:
www.bosch-home.com/welcome



BGB45...
BGL45...



BOSCH

de Gebrauchsanleitung
en Instruction manual
fr Mode d'emploi
it Istruzioni per l'uso
nl Gebruiksaanwijzing
da Brugsanvisning
no Bruksanvisning

sv Bruksanvisning
fi Käyttöohje
es Instrucciones de uso
pt Instruções de serviço
el Οδηγίες χρήσης
tr Kullanım kılavuzu
pl Instrukcja obsługi

hu Használati utasítás
bg Указания за употреба
uk Інструкція з експлуатації
ru Инструкция по эксплуатации
ro Instrucțiuni de utilizare
ar إرشادات الاستخدام

de	Sicherheitshinweise 3	Gebrauchsanweisung 37
en	Safety information 4	Instruction manual 42
fr	Consignes de sécurité 6	Notice d'utilisation 47
it	Norme di sicurezza 7	Istruzioni per l'uso 52
nl	Veiligheidsvoorschriften 9	Gebruiksaanwijzing 57
da	Sikkerhedsanvisninger 10	Brugsanvisning 62
no	Sikkerhetsanvisninger 12	Bruksanvisning 67
sv	Säkerhetsanvisningar 13	Bruksanvisning 72
fi	Turvaohjeet 15	Käyttöohje 77
es	Consejos y advertencias de seguridad . . 16	Instrucciones de uso 82
pt	Indicações de segurança 18	Instruções de utilização 87
el	Υποδείξεις ασφαλείας 19	Οδηγίες χρήσης 92
tr	Güvenlik bilgileri 21	Kullanım kılavuzu 97
pl	Wskazówki dotyczące bezpieczeństwa . . 23	Instrukcja obsługi 102
hu	Biztonsági útmutató 25	Használati utasítás 107
bg	Указания за безопасност 27	Инструкция за ползване 112
ru	Правила техники безопасности 29	Инструкция по эксплуатации . . 117
ro	Instrucțiuni de siguranță 31	Instrucțiuni de folosire 122
uk	Настанови щодо безпеки 33	Інструкція з експлуатації 127
136	إرشادات الاستخدام	إرشادات الأمان ar

Dieser Gebrauchsanweisung bitte aufbewahren.
Bei Weitergabe des Staubsaugers an Dritte bitte Gebrauchsanweisung mitgeben.

Bestimmungsgemäße Verwendung

Dieser Staubsauger ist für den Gebrauch im Haushalt und nicht für gewerbliche Zwecke bestimmt. Den Staubsauger ausschließlich gemäß den Angaben in dieser Gebrauchsanweisung verwenden. Der Hersteller haftet nicht für eventuelle Schäden, die durch nicht bestimmungsgemäßen Gebrauch oder falsche Bedienung verursacht werden. Deshalb beachten Sie bitte unbedingt die nachfolgenden Hinweise!

Der Staubsauger darf nur bedient werden mit:

- Original-Ersatzteilen, -Zubehör oder -Sonderzubehör.
- Um die Garantieleistung nicht zu gefährden, empfehlen wir das Betreiben ihres Gerätes nur mit Original-Staubbeuteln.

Um Verletzungen und Schäden zu vermeiden, darf der Staubsauger nicht benutzt werden für:

- das Absaugen von Menschen oder Tieren.
- das Aufsaugen von:
 - Kleinlebewesen (z. B. Fliegen, Spinnen, ...).
 - gesundheitsschädlichen, scharfkantigen, heißen oder glühenden Substanzen.
 - feuchten oder flüssigen Substanzen.
 - leicht entflammaren oder explosiven Stoffen und Gasen.
 - Asche, Ruß aus Kachelöfen und Zentral-Heizungsanlagen.
 - Tonerstaub aus Druckern und Kopierern.

Sicherheitshinweise

Dieser Staubsauger entspricht den anerkannten Regeln der Technik und den einschlägigen Sicherheitsbestimmungen.

- Das Gerät kann von Kindern ab 8 Jahren und darüber und von Personen mit verringerten physischen, sensorischen oder mentalen Fähigkeiten oder Mangel an Erfahrung und / oder Wissen benutzt werden, wenn sie beaufsichtigt werden oder bezüglich des sicheren Gebrauchs des Gerätes unterwiesen wurden und die daraus resultierenden Gefahren verstanden haben.
- Kinder dürfen nicht mit dem Gerät spielen.

- Reinigung und Benutzer-Wartung dürfen nicht durch Kinder ohne Beaufsichtigung durchgeführt werden.
- Plastiktüten und Folien sind außer Reichweite von Kleinkindern aufzubewahren und zu entsorgen.
=> Es besteht Erstickungsgefahr!

Sachgemäßer Gebrauch

- Staubsauger nur gemäß Typenschild anschließen und in Betrieb nehmen.
- Niemals ohne Staubbeutel bzw. Staubbehälter, Motorschutz - und Ausblasfilter saugen.
=> Gerät kann beschädigt werden!
- Niemals mit Düse und Rohr in Kopfnähe saugen.
=> Es besteht Verletzungsgefahr!
- Beim Saugen auf Treppen muss das Gerät immer unterhalb des Benutzers stehen.
- Das Netzanschlusskabel und den Schlauch nicht zum Tragen / Transportieren des Staubsaugers benutzen.
- Wenn die Netzanschlussleitung dieses Gerätes beschädigt ist, muss sie durch den Hersteller oder seinen Kundendienst oder eine ähnlich qualifizierte Person ersetzt werden, um Gefährdungen zu vermeiden.
- Bei einer Betriebsdauer von mehr als 30 Minuten Netzanschlusskabel vollständig ausziehen.
- Nicht am Anschlusskabel, sondern am Stecker ziehen, um das Gerät vom Netz zu trennen.
- Achten Sie darauf, dass der Netzstecker beim automatischen Kabeleinzug nicht gegen Personen, Körperteile, Tiere oder Gegenstände geschleudert wird. => Netzanschlusskabel mit Hilfe des Netzsteckers führen.
- Das Netzanschlusskabel nicht über scharfe Kanten ziehen und nicht einquetschen.
- Vor allen Arbeiten am Staubsauger Netzstecker ziehen.
- Beschädigten Staubsauger nicht in Betrieb nehmen. Beim Vorliegen einer Störung Netzstecker ziehen.
- Um Gefährdungen zu vermeiden, dürfen Reparaturen und Ersatzteileaustausch am Staubsauger nur vom autorisierten Kundendienst durchgeführt werden.
- Staubsauger vor Witterungseinflüssen, Feuchtigkeit und Hitzequellen schützen.
- Keine brennbaren oder alkoholhaltigen Stoffe auf die Filter (Staubbeutel, Motorschutzfilter, Ausblasfilter etc.) geben.
- Staubsauger ist für den Baustellenbetrieb nicht geeignet.
=> Einsaugen von Bauschutt kann zur Beschädigung des Gerätes führen.
- Gerät ausschalten und Netzstecker ziehen, wenn nicht gesaugt wird.
- Ausgediente Geräte sofort unbrauchbar machen, danach das Gerät einer ordnungsgemäßen Entsorgung zuführen.

! Bitte beachten

Die Netzsteckdose muss über eine Sicherung von mindestens 16A abgesichert sein.
Sollte die Sicherung beim Einschalten des Gerätes einmal ausgelöst werden, so kann dies daran liegen, dass gleichzeitig andere Elektrogeräte mit hohem Anschlusswert am gleichen Stromkreis angeschlossen sind.
Das Auslösen der Sicherung ist vermeidbar, indem Sie vor dem Einschalten des Gerätes die niedrigste Leistungsstufe einstellen und erst danach eine höhere Leistungsstufe wählen.

Hinweise zur Entsorgung

■ Verpackung

Die Verpackung schützt den Staubsauger vor Beschädigung auf dem Transport. Sie besteht aus umweltfreundlichen Materialien und ist deshalb recycelbar. Entsorgen Sie nicht mehr benötigte Verpackungsmaterialien an den Sammelstellen für das Verwertungssystem »Grüner Punkt«.

■ Altgerät

Altgeräte enthalten vielfach noch wertvolle Materialien. Geben Sie deshalb Ihr ausgedientes Gerät bei Ihrem Händler bzw. einem Recyclingcenter zur Wiederverwertung ab. Aktuelle Entsorgungswege erfragen Sie bitte bei Ihrem Händler oder Ihrer Gemeindeverwaltung.

■ Entsorgung Filter und Staubbeutel

Filter und Staubbeutel sind aus umweltverträglichen Materialien hergestellt. Sofern sie keine Substanzen enthalten, die für den Hausmüll verboten sind, können sie über den normalen Hausmüll entsorgt werden.

Allgemeine Hinweise

Zubehör

Das Aussehen Ihres Zubehörs (Düse, Saugrohr, etc.) kann bei gleicher Funktionsweise von den Abbildungen in dieser Gebrauchsanweisung abweichen.

Hinweise zum Energielabel

Bei diesem Staubsauger handelt es sich um einen Universalstaubsauger.
Für das Erreichen der deklarierten Energieeffizienz und Reinigungsklasse auf Teppich und Hartboden verwenden Sie bitte die umschaltbare Universaldüse.
Die angegebenen Werte zum Energielabel wurden nach den vorgeschriebenen Messverfahren (gemäß EN60312-1) ermittelt.

en

Please keep this instruction manual. When passing the vacuum cleaner on to a third party, please also pass on this instruction manual.

Intended use

This vacuum cleaner is intended for domestic use and not for commercial use. Only use this vacuum cleaner in accordance with the instructions in this instruction manual. The manufacturer will not accept any responsibility for damage caused by improper use or incorrect operation.

Therefore, please note the following points.

The vacuum cleaner must only be operated with:

- Original replacement parts, accessories or special accessories.

In order to avoid invalidating the warranty, we recommend that you operate your appliance using only original dust bags.

In order to prevent injuries and damage, the vacuum cleaner must not be used for:

- Vacuum-cleaning persons or animals
- Vacuuming up:
 - insects or spiders.
 - hazardous, sharp-edged, hot or glowing substances.
 - damp or liquid substances.
 - highly flammable or explosive substances and gases.
 - ash, soot from tiled stoves and central heating systems.
 - toner dust from printers and copiers.

Safety information

This vacuum cleaner complies with the recognised rules of technology and the relevant safety regulations.

- The appliance may be used by children over the age of 8 years and by persons with reduced physical, sensory or mental capacity or by persons with a lack of experience or knowledge if they are supervised or have been instructed on the safe use of the appliance and the have understood the potential dangers of using the appliance.
- Children must never play with the appliance.
- Cleaning and user maintenance must never be carried out by children without supervision.

- Plastic bags and films must be kept out of the reach of children before disposal.
=> Risk of suffocation.

Proper use

- Only connect and use the vacuum cleaner in accordance with the specifications on the rating plate.
- Never vacuum without the dust bag or dust container, motor protection or exhaust filter.
=> This may damage the vacuum cleaner.
- Always keep the vacuum cleaner away from your head when using nozzles and tubes.
=> This could cause injury!
- When vacuuming stairs, the appliance must always be positioned below the user.
- Do not use the power cord or the hose to carry or transport the vacuum cleaner.
- For safety reasons, if this appliance's mains power cable becomes damaged, it must be replaced by the manufacturer, their after-sales service department or a similarly qualified person.
- If using the appliance for longer than 30 minutes, pull out the power cord completely.
- When disconnecting the appliance from the mains, pull on the plug itself to remove it; do not pull on the power cord.
- When the cable is being automatically rewound, ensure that the mains plug is not thrown towards persons, body parts, animals or objects. => Use the mains plug to guide the power cord.
- Do not pull the power cord over sharp edges or allow it to become trapped.
- Pull out the mains plug before carrying out any work on the vacuum cleaner.
- Do not operate the vacuum cleaner if it is damaged. Unplug the appliance from the mains if a fault is detected.
- For safety reasons, only authorised after-sales service personnel are permitted to carry out repairs and fit replacement parts to the vacuum cleaner.
- Protect the vacuum cleaner from the weather, moisture and sources of heat.
- Do not pour flammable substances or substances containing alcohol onto the filters (dust bag, motor protection filter, exhaust filter, etc.).
- The vacuum cleaner is not suitable for use on construction sites.
=> Vacuuming up building rubble could damage the appliance.
- When not in use, switch off the appliance and pull out the mains plug.
- At the end of its life, the appliance should immediately be rendered unusable, then disposed of in an appropriate manner.

! Please note

The mains socket must be protected by at least a 16 amp circuit breaker.

If a circuit breaker is tripped when you switch on the vacuum cleaner, this may be because other electrical appliances which have a high current draw are connected to the same power circuit.

To prevent the circuit breaker from tripping, select the lowest power setting before switching the appliance on, and increase the power only once it is running.

Disposal information

■ Packaging

The packaging is designed to protect the vacuum cleaner from being damaged during transportation. It is made of environmentally friendly materials and can therefore be recycled. Dispose of packaging that is no longer required at an appropriate recycling point.

■ Old appliance

Old appliances still contain many valuable materials. Therefore, please take appliances that have reached the end of their service life to your retailer or recycling centre so that they can be recycled. For current disposal methods, please enquire at a retailer or your local council.

■ Disposal of filters and dust bags

Filters and dust bags are manufactured from environmentally friendly materials. Provided they do not contain substances that are not permitted in household waste, you can dispose of them with your normal household waste.

General information

Accessories

Your accessories (nozzle, suction pipe, etc.) may look different from but work in the same way as those depicted in the illustrations in this instruction manual.

Notes on the energy label

This vacuum cleaner is a general purpose vacuum cleaner.

To achieve the declared energy efficiency and cleaning performance class on carpet and hard floor, please use the interchangeable universal nozzle.

The values provided on the energy label have been determined according to the prescribed measuring process (in accordance with EN60312-1).

Conservez cette notice d'utilisation. Si vous remettez l'aspirateur à une tierce personne, veuillez-y joindre sa notice d'utilisation.

Utilisation conforme aux prescriptions et à l'emploi prévu

Cet aspirateur est destiné à une utilisation domestique et non professionnelle. Utilisez l'aspirateur exclusivement selon les indications figurant dans cette notice d'utilisation. Le fabricant n'est pas responsable d'éventuels dommages résultant d'une utilisation inappropriée ou d'une manipulation incorrecte.

Veuillez donc respecter impérativement les consignes suivantes !

L'aspirateur doit être utilisé uniquement avec :

- des pièces de rechange ou accessoires d'origine
- Afin de ne pas compromettre la garantie, nous recommandons d'utiliser votre appareil uniquement avec des sacs aspirateurs d'origine.

Pour éviter des blessures et des dommages, l'aspirateur ne doit pas être utilisé pour :

- aspirer sur des personnes ou des animaux.
- l'aspiration de :
 - petits organismes vivants (p.ex. mouches, araignées, ...).
 - substances nocives, coupantes, chaudes ou incandescentes.
 - substances humides ou liquides.
 - substances et gaz facilement inflammables ou explosifs.
 - cendres, suie des poêles et d'installations de chauffage central.
 - poussières de toner provenant d'imprimantes et de photocopieurs.

Consignes de sécurité

Cet aspirateur répond aux règles techniques reconnues et aux prescriptions de sécurité applicables.

- L'appareil peut être utilisé par des enfants à partir de 8 ans et par des personnes ayant des capacités physiques, sensorielles ou mentales restreintes ou ayant un manque d'expérience et / ou de connaissances s'ils sont sous surveillance ou ont été informés de la manipulation sûre de l'appareil et ont compris les dangers qui en résultent.

- Les enfants ne doivent pas jouer avec l'appareil.
- Le nettoyage et la maintenance ne doivent pas être effectués par des enfants sans surveillance.
- Les sacs plastiques et les films doivent être conservés hors de la portée de jeunes enfants et être éliminés.
=> Il y a risque d'asphyxie !

Utilisation correcte

- Raccorder et mettre l'aspirateur en service uniquement selon les indications figurant sur la plaque signalétique.
- Ne jamais aspirer sans sac aspirateur ou bac à poussières, filtre de protection du moteur et filtre de sortie d'air.
=> L'appareil peut être endommagé !
- Ne jamais aspirer avec la brosse/le suceur et le tube à proximité de la tête.
=> Il y a risque de blessures !
- Lors de l'aspiration sur des escaliers, l'appareil doit toujours se trouver plus bas que l'utilisateur.
- Ne pas utiliser le cordon électrique et le flexible pour porter / transporter l'aspirateur.
- Lorsque le cordon électrique de cet appareil est endommagé, il doit être remplacé par les soins du fabricant ou de son SAV ou une personne disposant de qualifications similaires afin d'éviter tout danger.
- En cas de fonctionnement de plus de 30 minutes, retirer le cordon électrique entièrement.
- Ne pas tirer sur le cordon électrique mais sur la fiche, pour débrancher l'appareil de la prise.
- Veillez à ce que la fiche ne soit pas projetée contre des personnes, parties du corps, animaux ou des objets lors de l'enroulement automatique du cordon.
=> Guider le cordon électrique par la fiche.
- Ne pas tirer le cordon électrique à proximité d'arêtes coupantes et ne pas le coincer.
- Avant tous les travaux sur l'aspirateur, retirer la fiche de la prise.
- Ne pas mettre l'aspirateur en service s'il est défectueux. En cas de panne, retirer la fiche de la prise.
- Pour éviter tout risque de danger, seul le service après-vente agréé est autorisé à effectuer des réparations et à remplacer des pièces sur l'aspirateur.
- Ne pas exposer l'aspirateur aux influences atmosphériques, à l'humidité ni aux sources de chaleur.
- Ne pas mettre des substances inflammables ou à base d'alcool sur les filtres (sac aspirateur, filtre de protection du moteur, filtre de sortie d'air etc.).
- L'aspirateur n'est pas approprié au travail de chantier.
=> L'aspiration de gravats risque d'endommager l'appareil.
- Éteignez l'appareil et débranchez-le, si vous ne l'utilisez pas.

- Rendre immédiatement inutilisables les appareils hors d'usage, ensuite mettre l'appareil au rebut de façon réglementaire.

! Important

La prise de secteur doit être protégée par un fusible d'au moins 16 A.

Si le disjoncteur se déclenche lors de la mise en marche de l'appareil, ceci peut être dû au fait que d'autres appareils électriques d'une puissance connectée élevée sont branchés en même temps sur le même circuit électrique.

Le déclenchement du disjoncteur peut être évité en réglant l'appareil sur la plus faible puissance avant de le mettre en marche et en le réglant ensuite sur une puissance supérieure.

Consignes pour la mise au rebut

■ Emballage

L'emballage protège l'aspirateur pendant le transport. Il est constitué de matériaux écologiques et est donc recyclable. Les matériaux d'emballage qui ne sont plus utilisés doivent être mis au rebut aux points collecteurs du système de recyclage « Point vert ».

■ Appareil usagé

Les appareils usagés contiennent souvent des matériaux précieux. Il faut donc apporter l'appareil usagé au revendeur ou à un centre de recyclage pour la valorisation. Pour connaître les possibilités d'élimination actuelles, renseignez-vous auprès du revendeur ou de la mairie.

■ Élimination des filtres et des sacs

Les filtres et les sacs ont été fabriqués avec des matériaux compatibles avec l'environnement. Ils peuvent être éliminés avec les ordures ménagères ordinaires, à condition qu'ils ne contiennent aucune substance prohibée.

Indications générales

Accessoires

L'apparence de vos accessoires (brosse, tube d'aspiration, etc.) peut être différentes des illustrations dans cette notice d'utilisation, le fonctionnement étant toutefois le même.

Indications concernant le label énergétique

Cet aspirateur est à usage général.

Pour atteindre l'efficacité énergétique et la classe de performance de nettoyage déclarées sur des tapis et sols durs, veuillez utiliser la brosse universelle adaptable au type de sol.

Les valeurs indiquées relatives au label énergétique ont été déterminées en utilisant les méthodes de mesure prescrites (selon EN60312-1).

Conservare le istruzioni per l'uso. In caso di cessione dell'aspirapolvere a terzi, si raccomanda di consegnare anche le istruzioni per l'uso.

Utilizzo conforme

Questo aspirapolvere è destinato esclusivamente all'utilizzo in ambito domestico e non è adatto all'uso industriale. Utilizzare l'aspirapolvere soltanto così come indicato dalle presenti istruzioni per l'uso. Il costruttore non si assume alcuna responsabilità per gli eventuali danni causati da un utilizzo non conforme o errato. Si raccomanda pertanto di osservare scrupolosamente le seguenti avvertenze.

L'aspirapolvere può essere utilizzato esclusivamente con:

- parti di ricambio, accessori o accessori speciali originali.

Per non pregiudicare il diritto alla garanzia, consigliamo di usare l'apparecchio solo con sacchetti originali.

Al fine di evitare lesioni e/o danni, l'aspirapolvere non può essere utilizzato:

- su persone e/o animali.
- Non può altresì essere utilizzato per aspirare:
 - insetti (come mosche, ragni, ecc.)
 - sostanze nocive, oggetti affilati, materiali caldi o incandescenti
 - sostanze umide o liquide
 - sostanze e gas infiammabili o esplosivi
 - cenere, fuliggine delle stufe di maiolica e degli impianti di riscaldamento centrali
 - polvere del toner di stampanti e fotocopiatrici.

Norme di sicurezza

Questo aspirapolvere è conforme alle disposizioni tecniche riconosciute e alle norme di sicurezza in vigore.

- L'apparecchio può essere utilizzato da bambini di età pari o superiore a 8 anni e da persone con ridotte facoltà fisiche, sensoriali o mentali nonché da persone prive di sufficiente esperienza e/o conoscenza dello stesso se sorvegliate o istruite in merito all'utilizzo sicuro dell'apparecchio e consapevoli degli eventuali rischi derivanti da un utilizzo improprio.
- I bambini non devono giocare con l'apparecchio.

- Le operazioni di pulizia e di manutenzione non devono essere effettuate dai bambini senza la supervisione di un adulto.
- Si raccomanda di tenere i sacchetti di plastica e la plastica da imballaggio fuori dalla portata dei bambini e di provvedere al loro smaltimento.
=> Pericolodi soffocamento!

Uso conforme

- Collegare e azionare l'aspirapolvere esclusivamente come indicato sulla targhetta.
- Non utilizzare mai l'aspirapolvere senza sacchetto filtro o contenitore raccogli sporco, filtro di protezione del motore e filtro d'igiene.
=> L'apparecchio può danneggiarsi!
- Non aspirare mai con la bocchetta e il tubo dell'aspirapolvere in prossimità della testa.
=> Pericolo di lesioni!
- Per la pulizia delle scale l'apparecchio deve trovarsi sempre più in basso rispetto a chi lo usa.
- Non utilizzare il cavo di alimentazione e il tubo flessibile per spostare/trasportare l'aspirapolvere.
- Qualora il collegamento alla rete del presente apparecchio fosse danneggiato, deve essere sostituito dal produttore o dal suo servizio di assistenza tecnica o da un addetto qualificato al fine di evitare situazioni di pericolo.
- Se l'uso si prolunga oltre i 30 minuti, estrarre completamente il cavo di collegamento alla rete elettrica.
- Per scollegare l'apparecchio dalla corrente elettrica, non tirare il cavo, bensì estrarre la spina.
- Durante il riavvolgimento automatico del cavo, prestare attenzione a che la spina non vada a sbattere contro persone, parti del corpo, animali o oggetti. => guidare il cavo di collegamento alla rete elettrica con l'aiuto della spina.
- Non fare passare il cavo di alimentazione su spigoli vivi e non schiacciarlo.
- Prima di qualsiasi intervento sull'aspirapolvere, estrarre la spina.
- Non utilizzare l'aspirapolvere se danneggiato. In caso di anomalia, estrarre la spina dalla presa.
- Per evitare eventuali lesioni, le riparazioni e le sostituzioni dei componenti dell'aspirapolvere devono essere effettuate esclusivamente dal servizio di assistenza tecnica autorizzato.
- Proteggere l'aspirapolvere dalle intemperie, dall'umidità e dalle sorgenti di calore.
- Non collocare mai sul filtro (sacchetto filtro, filtro di protezione del motore, filtro d'igiene, ecc.) sostanze infiammabili o contenenti alcol.
- L'aspirapolvere non è adatto all'uso nei cantieri.
=> L'aspirazione di macerie può causare il danneggiamento dell'apparecchio.
- Spegner l'apparecchio ed estrarre la spina quando non lo si usa.

- Gli apparecchi dismessi devono essere resi immediatamente inutilizzabili, per essere poi smaltiti in conformità alle normative vigenti in materia.

! Attenzione!

La presa di corrente deve essere protetta attraverso un dispositivo salvavita di almeno 16 A.
Se quando si attiva l'apparecchio scatta il dispositivo salvavita, la causa può essere dovuta al fatto che sono stati collegati contemporaneamente allo stesso circuito altri apparecchi a elevato consumo energetico.
Per evitare di far scattare il dispositivo salvavita, prima di accendere l'apparecchio selezionare il livello di potenza più basso e solo in un secondo momento selezionare un livello di potenza maggiore.

Avvertenze per lo smaltimento

■ Imballaggio

L'imballaggio protegge l'aspirapolvere contro eventuali danni durante il trasporto. È costituito da materiali non inquinanti e può pertanto essere riciclato. Provvedere allo smaltimento dei materiali di imballaggio non più necessari rivolgendosi ai centri di raccolta per il sistema di riciclaggio "Punto verde".

■ Apparecchio dismesso

Gli apparecchi dismessi contengono ancora molteplici materiali preziosi. Si consiglia pertanto di restituire l'apparecchio dismesso al proprio rivenditore o a un centro di riciclaggio. Per informazioni sulle modalità del riciclaggio, rivolgersi al proprio rivenditore o all'amministrazione comunale della propria città.

■ Smaltimento del filtro e del sacchetto filtro

Il filtro e il sacchetto filtro sono costituiti da materiali non inquinanti. A condizione che non contengono alcuna sostanza dannosa, possono essere smaltiti con i normali rifiuti domestici.

Avvertenze generali

Accessori

L'aspetto degli accessori (spazzola, tubo di aspirazione, ecc.) può differire dalle immagini contenute nelle presenti istruzioni per l'uso, il funzionamento rimane inalterato.

Avvertenze circa l'etichetta energetica

Per quanto concerne questo aspirapolvere si tratta di un aspirapolvere ad uso generale.
Per il raggiungimento dell'efficienza energetica e della classe di efficienza pulente dichiarate su tappeti e pavimenti utilizzare la spazzola universale commutabile.

I valori indicati relativi all'etichetta energetica sono stati determinati sulla base delle procedure di misurazione prescritte (in conformità a EN60312-1).

De gebruiksaanwijzing goed bewaren. Wanneer u de stofzuiger doorgeeft aan derden de gebruiksaanwijzing erbij voegen.

Gebruik volgens de voorschriften

Deze stofzuiger is alleen voor huishoudelijk en niet voor zakelijk gebruik bestemd. De stofzuiger uitsluitend gebruiken zoals aangegeven in deze gebruiksaanwijzing. De fabrikant is niet aansprakelijk voor eventuele schade die ontstaat wanneer het apparaat niet volgens de voorschriften of op een verkeerde manier wordt gebruikt.

Volg daarom beslist de volgende aanwijzingen op!

De stofzuiger mag alleen maar worden gebruikt met:

- originele onderdelen, -toebehoren of -extra toebehoren.

Met het oog op de garantie raden wij aan het apparaat alleen te gebruiken met originele stofzakken.

Om letsel en schade te voorkomen mag de stofzuiger niet worden gebruikt voor:

- het schoonzuigen van mensen of dieren.
- het opzuigen van:
 - insecten (bijv. vliegen, spinnen, ...).
 - substanties die schadelijk voor de gezondheid, heet of gloeiend zijn, of scherpe randen hebben.
 - vochtige of vloeibare stoffen.
 - licht ontvlambare of explosieve stoffen en gassen.
 - as, roet uit haarden en centrale verwarmingsinstallaties.
 - tonerstof van printers en kopieerapparaten.

Veiligheidsvoorschriften

Deze stofzuiger voldoet aan de erkende regels van de techniek en de betreffende veiligheidsbepalingen.

- Dit apparaat kan worden gebruikt door kinderen vanaf 8 jaar en door personen met beperkte fysieke, sensorische of geestelijke vermogens of personen die gebrek aan kennis of ervaring hebben, wanneer zij onder toezicht staan of met het oog op een veilig gebruik volledig over de bediening van het apparaat zijn geïnformeerd en op de hoogte zijn van de gevaren die hieruit kunnen voortvloeien.
- Kinderen mogen niet met het apparaat spelen.

- Reiniging en onderhoud mogen niet worden uitgevoerd door kinderen als zij niet onder toezicht staan.
- Plastic zakken en folie dienen buiten bereik van kinderen te worden bewaard en afgevoerd.
=> Er bestaat gevaar voor verstikking!

Juist gebruik

- De stofzuiger alleen volgens het typeplaatje aansluiten en in gebruik nemen.
- Nooit zuigen zonder filterzak of stofreservoir, motorbeveiligings- en uitblaasfilter.
=> Het apparaat kan beschadigd raken!
- Zuig nooit met mondstuk en buis in de nabijheid van het hoofd.
=> Er bestaat gevaar voor letsel!
- Bij het zuigen op trappen moet het toestel altijd onder de gebruiker staan.
- Het elektriciteits snoer en de slang niet gebruiken om de stofzuiger te dragen / transporteren.
- Raakt de voedingskabel van dit apparaat beschadigd, dan dient deze door de fabrikant, zijn service-dienst of iemand met de juiste kwalificaties te worden vervangen, ter voorkoming van gevaarlijke situaties.
- Bij een gebruiksduur van langer dan 30 minuten het elektriciteits snoer volledig uittrekken.
- Niet aan het elektriciteits snoer maar aan de stekker trekken om het apparaat van het net te koppelen.
- Let erop dat de netstekker niet tegen personen, lichaamsdelen, dieren of voorwerpen slaat wanneer het snoer automatisch wordt ingetrokken. => Leid het elektriciteits snoer met behulp van de netstekker.
- Het elektriciteits snoer niet over scherpe kanten trekken en niet bekneeld laten raken.
- Voor alle werkzaamheden aan de stofzuiger de stekker uit het stopcontact halen.
- De stofzuiger niet in gebruik nemen wanneer hij beschadigd is. In het geval zich een storing voordoet de stekker uit het stopcontact halen.
- Om risico's te voorkomen mogen reparaties aan de stofzuiger en de vervanging van onderdelen alleen worden uitgevoerd door onze klantenservice.
- De stofzuiger beschermen tegen weersinvloeden, vocht en hittebronnen.
- Zorg ervoor dat er geen brandbare of alcoholhoudende stoffen op de filters (filterzak, motorbeveiligingsfilter, uitblaasfilter, etc.) terecht komen.
- De stofzuiger is niet geschikt voor gebruik op bouwplaatsen.
=> Opzuigen van bouwpuin kan leiden tot beschadiging van het toestel.
- Wanneer de stofzuiger niet gebruikt wordt het toestel uitschakelen en de stekker uit het stopcontact halen.
- Versleten apparaten onmiddellijk onbruikbaar maken, het toestel daarna op een verantwoorde wijze afvoeren.

! Let op

Als de zekering in de meterkast bij het inschakelen van het toestel wordt geactiveerd, dan kan dit worden veroorzaakt doordat er tegelijkertijd meerdere elektrische apparaten met hoge aansluitwaarde op hetzelfde stroomcircuit zijn aangesloten. De zekering wordt onvermijdelijk geactiveerd wanneer u alvorens het toestel aan te zetten de laagste stand instelt en pas daarna een hogere stand kiest.

Instructies voor recycling

■ Verpakking

De verpakking beschermt de stofzuiger tegen beschadiging tijdens het transport. Deze bestaat uit milieuvriendelijk materiaal en is daarom recyclebaar. Breng verpakkingsmateriaal dat u niet meer nodig heeft naar een verzamelplaats voor de verwerking van afval.

■ Oude toestellen

Oude apparaten bevatten vaak nog waardevol materiaal. Geef daarom uw oude toestel voor hergebruik af aan uw handelaar of een recyclecentrum. Informatie over actuele methoden van afvalverwijdering kunt u krijgen bij uw handelaar of uw gemeente.

■ Afvoer van filters en filterzakken

Filter en filterzak zijn gemaakt van milieuvriendelijke materialen. Voor zover deze geen stoffen bevatten die niet toegestaan zijn als huisvuil, kunnen ze via het normale huisvuil worden afgevoerd.

Algemene aanwijzingen

Toebehoren

Het uiterlijk van uw toebehoren (mondstuk, zuigbuis, etc.) kan afwijken van de afbeeldingen in deze gebruiksaanwijzing. De werking ervan blijft echter gelijk.

Informatie op het energielabel

Dit is een stofzuiger voor algemene doeleinden. Om op tapijt en harde vloeren de aangegeven energie-efficiëntie en reinigingsprestatieklasse te bereiken gebruikt u het omschakelbare universele mondstuk.

De op het energielabel aangegeven waarden zijn bepaald volgens de voorgeschreven meetmethodes (conform EN60312-1).

da

Opbevar brugsanvisningen. Sørg for, at brugsanvisningen medfølger, hvis De giver støvsugeren videre til andre.

Anvendelse iht. formål

Denne støvsuger er kun beregnet til brug i private husholdninger og ikke til erhvervmæssig anvendelse. Støvsugeren må udelukkende anvendes i overensstemmelse med angivelserne i denne brugsanvisning.

Producenten hæfter ikke for evt. skader, der er opstået som følge af ukorrekt anvendelse eller forkert betjening.

Overhold derfor altid nedenstående anvisninger!

Støvsugeren må kun bruges med:

■ Originale reservedele, -tilbehør eller -ekstra tilbehør. Vi anbefaler, at støvsugeren kun anvendes med originale støvsugerposer, fordi retten til garantiydelser i modsat fald kan falde bort.

For at undgå tilskadecomst og beskædigelser må støvsugeren ikke benyttes til:

- Støvsugning af mennesker eller dyr.
- Opsugning af:
 - smådyr (f.eks. fluer, edderkopper, ...).
 - sundhedsfarlige, skarpkantede, varme eller glødende substanser.
 - fugtige eller flydende substanser.
 - letantændelige eller eksplosive stoffer eller gasser.
 - aske, sod fra kakkelovne eller centralvarmeanlæg.
 - tonerstøv fra printere eller kopimaskiner.

Sikkerhedsanvisninger

Denne støvsuger opfylder de anerkendte tekniske standarder og de relevante sikkerhedsanvisninger.

■ Dette apparat kan benyttes af børn fra 8 år og derover, samt af personer med reducerede fysiske, sensoriske eller mentale evner og / eller manglende erfaring eller viden, hvis de er under opsyn eller er blevet instrueret i sikker brug af apparatet og har forstået de farer og risici, der kan være forbundet med brugen af apparatet.

■ Børn må ikke bruge apparatet som legetøj.

■ Rengøring og vedligeholdelse må ikke udføres af børn, uden at de er under opsyn.

- Plastikposer og folie må ikke være tilgængelige for småbørn, hverken ved opbevaring og kassering
=> Der er fare for kvælning!

Korrekt anvendelse

- Støvsugeren må kun tilsluttes og anvendes iht. typeskiltet.
- Støvsug aldrig uden filterpose hhv. støvbeholder, motorbeskyttelses- og udblæsningsfilter.
=> apparatet kan blive beskadiget!
- Støvsug aldrig med mundstykke eller rør i nærheden af hovedet.
=> Der er fare for tilskadekomst!
- Ved støvsugning af trapper, skal apparatet altid være placeret lavere end brugeren.
- Benyt ikke netledningen eller slangen til at bære / transportere støvsugeren med.
- Hvis dette apparats netkabel er blevet beskadiget, skal det skiftes ud af producenten, af dennes serviceværksted eller af en tilsvarende faguddannet person, så der ikke kan opstå fare.
- Hvis støvsugeren er i drift i mere end 30 minutter, skal netledningen trækkes helt ud.
- Træk ikke i tilslutningsledningen, men kun i selve stikket, når ledningen trækkes ud af kontakten.
- Pas på, at netstikket ikke rammer personer, legemsdele, husdyr eller genstande under den automatiske ledningsoprulning. => Hold i stikket og ikke i selve ledningen, når netledningen trækkes ud.
- Undlad at trække netledningen hen over skarpe kanter, og sørg for, at den ikke kommer i klemme.
- Træk altid netstikket ud af kontakten, inden der foretages nogen form for arbejde på støvsugeren.
- Støvsugeren må ikke anvendes, hvis den er beskadiget. Træk netstikket ud af kontakten i tilfælde af en funktionsfejl ved apparatet.
- For at der ikke skal opstå fare, må reparationer af støvsugeren og udskiftning af reservedele kun udføres af et autoriseret serviceværksted.
- Støvsugeren skal beskyttes mod fugt, vejr og vind samt påvirkning fra varmekilder.
- Hæld ikke brændbare eller alkoholholdige substanser på filterne (filterpose, motorbeskyttelsesfilter, udblæsningsfilter etc.).
- Støvsugeren er ikke beregnet til anvendelse på byggepladser.
=> Opsugning af byggeaffald kan beskadige apparatet.
- Sluk for apparatet, og træk netstikket ud, når der ikke støvsuges.
- Et kasseret apparat skal gøres ubrugeligt med det samme og herefter bortskaffes efter forskrifterne.

! Bemærk!

Hvis sikringen springer, når støvsugeren tændes, kan årsagen til dette være, at der er tilsluttet flere elapparater med stort effektforbrug samtidig i den samme strømkreds.

For at undgå at sikringen udløses, skal støvsugeren indstilles til det laveste effekttrin, inden der tændes for den, og først derefter skal der vælges et højere effekttrin.

Anvisninger om bortskaffelse

■ Emballage

Emballagen beskytter støvsugeren mod beskadigelse under transport. Den består af miljøvenlige materialer og kan derfor genbruges. Emballage, der ikke skal anvendes mere, bør bortskaffes på genbrugsstationer eller lignende.

■ Kasserede støvsugere

Kasserede apparater indeholder materialer, der kan genbruges. Aflever derfor kasserede støvsugere hos forhandleren eller i et genbrugscenter. Der kan indhentes oplysninger om gældende bortskaffelsesregler hos forhandleren eller på kommunen.

■ Bortskaffelse af filtre og filterposer

Filtre og filterposer er fremstillet af miljøvenlige materialer. Hvis de ikke indeholder substanser, som ikke må lægges i normalt husholdningsaffald, kan de bortskaffes som normalt husholdningsaffald.

Generelle anvisninger

Tilbehør

Tilbehørets udseende (mundstykke, støvsugerrør, etc.) kan afvige fra de viste afbildninger i denne brugsanvisning, selv om deres funktion er den samme.

Oplysninger om energimærket

Denne støvsuger er en universalstøvsuger. På tæpper og på gulve med hård belægning opnås den deklarede energieffektivitet og rengøringsklasse ved anvendelse af universalmundstykket.

De angivne værdier på energimærket blev målt i henhold til den foreskrevne målemetode (iht. EN60312-1).

Ta godt vare på bruksanvisningen. Bruksanvisningen må følge med når støvsugeren skifter eier.

Tiltenkt bruk

Støvsugeren er kun beregnet for bruk i husholdninger og ikke til nærings- og industriformål. Støvsugeren må bare brukes som beskrevet i denne bruksanvisningen. Produsenten tar ikke ansvar for eventuelle skader som skyldes ikke-forskriftsmessig bruk eller ukyndig betjening.

Les derfor nøye igjennom instruksjonene nedenfor!

Støvsugeren må bare brukes med:

- Originale reservedeler, tilbehør eller spesialtilbehør. Av hensyn til garantien anbefaler vi at du kun bruker apparatet med originale støvposer.

For at det ikke skal oppstå skader på personer eller gjenstander, må støvsugeren ikke brukes til:

- støvsuging av mennesker eller dyr.
- oppsuging av:
 - smådyr (fluer, edderkopper osv.).
 - helsefarlige, skarpe, varme eller glødende substanser.
 - fuktige eller flytende substanser.
 - lettantennelige eller eksplosive stoffer og gasser.
 - aske og sot fra vedovner eller sentralvarmeanlegg.
 - tonerstøv fra skrivere eller kopimaskiner.

Sikkerhetsanvisninger

Denne støvsugeren er laget i henhold til anerkjente tekniske prinsipper og gjeldende sikkerhetsbestemmelser.

- Apparatet skal bare brukes av barn over åtte år og personer med nedsatt fysisk, sensorisk eller mental funksjonsevne eller manglende erfaring og/eller kunnskap dersom de er under oppsyn eller har fått tilstrekkelig opplæring i sikker bruk av apparatet og har forstått hvilke farer som kan oppstå.
- Barn skal ikke leke med apparatet.
- Rengjøring og vedlikehold skal ikke utføres av barn uten tilsyn.
- Plastposer og folie skal oppbevares eller kastes utenfor barns rekkevidde.
=> Fare for kvelning!

Forskriftsmessig bruk

- Støvsugeren skal bare kobles til og brukes i henhold til typeskiltet.
 - Sug aldri opp noe uten filterpose eller støvbeholder, motorbeskyttelses- og utblåsningsfilter.
=> Apparatet kan bli ødelagt!
 - Støvsug aldri med munnstykke og rør i nærheten av hodet.
=> Fare for personskader!
 - Ved støvsuging av trapper må apparatet alltid stå lavere enn brukeren.
 - Ikke bruk strømledningen og slangen til å bære/transportere støvsugeren i.
 - Dersom det oppstår skader på strømledningen til apparatet, må den erstattes av produsenten eller dennes kundeservice eller en tilsvarende kvalifisert person slik at farlige situasjoner unngås.
 - Trekk strømledningen helt ut hvis apparatet er i bruk i mer enn 30 minutter av gangen.
 - Trekk ikke i ledningen, men i støpselet når du skal ta ledningen ut av stikkkontakten.
 - Pass på at støpselet ikke slynges borti personer, kroppsdeler, dyr eller gjenstander ved automatisk kabelinntrekk. => Styr strømledningen ved hjelp av støpselet.
 - Ikke trekk strømledningen over skarpe kanter og ikke klem den fast.
 - Trekk alltid ut støpselet før arbeid på støvsugeren.
 - Ikke bruk støvsugeren dersom den har fått skader. Hvis det oppstår feil, må du trekke ut støpselet.
 - Reparasjon av støvsugeren og utskifting av reservedeler skal bare utføres av autorisert kundeservice. Dette for å unngå skader.
 - Beskytt støvsugeren mot vær og vind, fuktighet og varmekilder.
 - Unngå å få brennbare eller alkoholholdige stoffer på filteret (filterpose, motorfilter, utblåsningsfilter etc.).
 - Støvsugeren egner seg ikke til bruk på byggeplasser.
=> Oppsuging av byggematerialer kan føre til skader på apparatet.
 - Slå av apparatet og trekk ut støpselet når du ikke støvsuger.
 - Utslitte apparater skal straks gjøres ubrukelige for deretter å leveres til gjenvinningsordning.
- !** **Obs!**
Hvis sikringen løses ut når du slår på maskinen, kan det skyldes at andre elektroniske apparater med høy effekt er tilkoblet samme kurs.
Du kan unngå å utløse sikringen ved at du setter apparatet på laveste effektnivå før du slår det på. Velg så et høyere effektnivå når apparatet er slått på.

Informasjon om kassering

■ Emballasje

Emballasjen beskytter støvsugeren mot skader under transport. Den består av miljøvennlige materialer og kan derfor gjenvinnes. Kast emballasje du ikke har bruk for, på en miljøstasjon.

■ Gammelt apparat

Gamle apparater inneholder mange materialer som fortsatt kan brukes. Lever derfor det gamle apparatet til forhandleren eller til miljøstasjon for gjenvinning. Du kan få informasjon om mulige måter å kassere apparatet på hos forhandleren eller kommunale myndigheter.

■ Kassering av filter og filterpose

Filteret og filterposen er fremstilt av miljøvennlige materialer. Hvis de ikke inneholder stoffer som er forbudt å kaste i husholdningsavfall, kan de kastes i husholdningsavfallet.

Generell informasjon

Tilbehør

Utseendet til tilbehøret (munnstykke, rør osv.) kan avvike fra bildene i denne bruksanvisningen, men tilbehøret har likevel samme funksjon.

Informasjon om energimerkingen

Denne støvsugeren er en universalstøvsuger. Bruk det regulerbare universalmunnstykket på tepper og harde gulv for å oppnå angitt energieffektivisering og rengjøringsklasse.

De oppgitte verdiene i energimerkingen er beregnet etter forskriftene for måling (iht. EN60312-1).

sv

Spara bruksanvisningen. Se till så att bruksanvisningen medföljer dammsugaren vid ägarbyte.

Avsedd användning

Dammsugaren är bara avsedd för hemmabruk, inte för kommersiellt bruk. Dammsugaren är bara avsedd för användning enligt anvisningarna i bruksanvisningen. Tillverkaren tar inget ansvar för eventuella skador som uppstår på grund av ej avsedd eller felaktig användning.

Följande anvisningar ska därför ovillkorligen följas!

Dammsugaren är bara avsedd för användning med:

■ Originalreservdelar, -tillbehör eller -specialtillbehör. Vi rekommenderar att du bara använder originaldammsugarpåsar, så du inte riskerar att garantin upphör att gälla.

Undvik person- och sakskador, använd inte dammsugaren:

■ för att dammsuga av människor och djur.

■ för att dammsuga av:

- småkryp (t.ex. flugor, spindlar, ...).
- hälsofarliga, vassa, heta eller glödande ämnen.
- fuktiga eller flytande ämnen.
- lättantändliga eller explosiva ämnen och gaser.
- aska, sot från kakelugnar och pannor.
- tonerdamm från skrivare och kopiatorer.

Säkerhetsanvisningar

Dammsugaren motsvarar nuvarande teknisknivå och uppfyller gällande säkerhetsföreskrifter.

■ Barn under 8 år och personer med begränsad fysisk, sensorisk eller mental färdighet eller som saknar erfarenhet eller kunskaper får bara använda enheten under överinseende av någon eller om de får lära sig hur man använder enheten säkert och vilka risker som finns.

■ Låt inte barn leka med enheten.

■ Barn får bara göra rengöring och skötsel under uppsikt.

■ Plastpåsar och plastfolie ska hållas utom räckhåll för barn.

=> Kvävningsrisk föreligger!

Avsedd användning

- Anslut och använd bara dammsugaren enligt märkskytlen.
- Dammsug aldrig utan dammsugarpåse resp. -behållare, motorskydds- och utblåsfiltre.
=> Dammsugaren kan skadas!
- Dammsug aldrig med munstycke eller rör i närheten av huvudet.
=> Olycksrisk!
- Dammsuger du trappor, så ska enheten alltid stå nedanför användaren.
- Använd inte sladden för att bära/transportera dammsugaren.
- Är sladden till enheten skadad, så är det bara tillverkaren, service eller behörig elektriker som får byta ut den, allt för att undvika skador.
- Dra ut sladden helt om du ska dammsuga längre än 30 minuter.
- Dra i kontakten, inte i sladden, när du tar ur elanslutningen till dammsugaren.
- Se till så att kontakten inte slår emot personer, kroppsdelar, husdjur eller föremål vid automatiskt sladdindrag. => Styr sladden med kontakten.
- Dra inte sladden över vassa kanter och se till så att den inte blir fastklämd.
- Slå alltid av och dra ur kontakten före arbeten på dammsugaren.
- Använd inte dammsugaren om den är trasig. Dra ut kontakten ur uttaget om dammsugaren är trasig.
- Det är bara auktoriserad serviceverkstad som får göra {EXTERNAL}reparationer och byta reservdelar på dammsugaren, allt för att undvika risker i användningen.
- Skydda dammsugaren från påverkan av väder, fukt och värme.
- Använd aldrig brännbara eller alkoholhaltiga ämnen på filtren (dammsugarpåse, motorskydds-, utblåsfiltre etc.).
- Dammsugaren är inte avsedd för användning på byggarbetsplatser.
=> Uppsugning av byggmaterial kan skada enheten.
- Slå av enheten och dra ur kontakten när du inte dammsuger.
- Gör uttjänta enheter obrukbara direkt, släng dem sedan i återvinningen.

! Observera!

Går säkringen när du startar dammsugaren, kan det bero på att du har andra elprodukter med hög effekt anslutna samtidigt till samma avsäkring (propp). Ställ in enheten på lägsta effektläget innan du slår på och öka sedan effekt, så går inte säkringen.

Avfallshantering

- **Förpackningen**
Förpackningen skyddar dammsugaren från skador vid transporten. Förpackningen är gjord av miljövänliga material och går att återvinna. Släng förpackningsmaterial du inte längre behöver i återvinningen.
- **Uttjänt enhet**
Uttjänta enheter innehåller ofta värdefulla material. Lämna därför in din uttjänta dammsugare till din återförsäljare resp. släng den i återvinningen. Information om återvinning får du hos din återförsäljare eller kommun.
- **Kassering av filter och dammpåse**
Filter och dammpåse är tillverkade i miljövänliga material. Om de inte innehåller några förbjudna ämnen kan de kastas i hushållssoptorna.

Allmänna anvisningar

Tillbehör

Utseendet på tillbehören (munstycke, dammsugarrör etc.) kan avvika från bilderna i bruksanvisningen, men funktionen är densamma.

Anmärkningar till energideklarationen

Dammsugaren är en universaldammsugare. Använd det ställbara universalmunstycket, så uppnår du deklarerad energieffektivitet och klass avseende rengöringsprestanda på mattor och hårda golv.
De angivna värdena i energideklarationen är beräknade med föreskriven mätmetod (enligt EN60312-1).

Säilytä käyttöohjeet. Jos annat pölynimurin kolmannelle osapuolelle, liitä käyttöohjeet mukaan.

Määräystenmukainen käyttö

Tämä pölynimuri on tarkoitettu kotikäyttöön. Käytä pölynimuria vain tässä käyttöohjeessa annettujen ohjeiden mukaan. Valmistaja ei vastaa mahdollisista vahingoista, jotka johtuvat ohjeidenvastaisesta käytöstä tai väärästä hoidosta.

Noudata ehdottomasti seuraavia ohjeita!
Pölynimurin käyttö on sallittu ainoastaan:

- alkuperäisten varaosien, tarvikkeiden tai lisävarusteiden kanssa.

Jotta takuun voimassaolo ei vaarannu, suosittelemme käyttämään laitetta vain alkuperäisten pölypussien kanssa.

Vahinkojen ja vaurioiden välttämiseksi pölynimuria ei saa käyttää:

- ihmisten tai eläinten imurointiin.
- sillä ei saa imuroida:
 - pieneliöitä (esim. kärpäsiä, hämähäkkejä, ...).
 - terveydelle vaarallisia, teräviä, kuumia tai hehkuvia aineita.
 - kosteita tai nestemäisiä aineita.
 - helposti syttyviä tai räjähtäviä aineita ja kaasuja.
 - tuhkaa tai nokea kaakeliuuneista ja keskuslämmityslaitteista.
 - mustepölyä tulostimista ja kopiokoneista.

Turvaohjeet

Tämä pölynimuri vastaa tekniikan hyväksytyjä sääntöjä ja asianmukaisia turvamääräyksiä.

- Laitetta voivat käyttää 8 vuotta täyttäneet lapset ja henkilöt, joiden fyysiset tai henkiset kyvyt ovat rajoittuneet tai joilta puuttuu kokemus ja/tai tieto laitteen käytöstä, valvonnan alaisina tai kun heitä on opastettu laitteen käytössä ja he ovat ymmärtäneet laitteen käytön vaarat.
- Lapset eivät saa leikkiä laitteella.
- Lapset eivät saa puhdistaa tai huoltaa laitetta ilman valvontaa.
- Muovipussit ja foliot on pidettävä poissa pienten lasten ulottuvilta ja ne on hävitettävä.=> Tukeutumisvaara!

Asianmukainen käyttö

- Liitä pölynimuri sähköverkkoon ja ota se käyttöön vain tyyppikilvissä olevien tietojen mukaan.
- Älä käytä pölynimuria koskaan ilman pölypussia tai pölysäiliötä, moottorinsuoja suodatinta ja poistoilman suodatinta. => Laite voi vahingoittua!
- Älä imuroi suulakkeella ja putkella henkilön pään lähellä. => Loukkaantumisvaara!
- Kun imuroit portaita, laitteen on oltava aina käyttäjän alapuolella.
- Älä käytä verkkoliitäntäjohtoa ja letkua pölynimurin kantaamiseen/siirtämiseen.
- Jos laitteen verkkovirtajohto on vaurioitunut, sen saa vaaratilanteiden välttämiseksi vaihtaa vain valmistajan tai valmistajan huoltopalvelun edustaja tai muu vastaavan ammattipätevyyden omaava henkilö.
- Jos käytät laitetta yli 30 minuutin ajan, vedä verkkoliitäntäjohto kokonaan ulos.
- Irrota laite sähköverkosta vetämällä pistoke irti pistorasiasta, älä vedä johdosta.
- Varmista, että verkkopistoke ei vahingoita henkilöitä, lemmikkieläimiä tai esineitä, kun johto kelautuu automaattisesti laitteen sisään. => Ohjaa verkkoliitäntäjohtoa pistokeesta käsin.
- Älä vedä verkkoliitäntäjohtoa terävien reunojen yli äläkä jätä sitä puristuksiin.
- Irrota verkkopistoke pistorasiasta ennen kuin huollat pölynimuria.
- Älä käytä viallista imuria. Häiriön ilmentyessä irrota verkkopistoke.
- Vaaratilanteiden välttämiseksi pölynimurin korjaaminen ja varaosien vaihto on sallittu ainoastaan valtuutetulle huoltopalvelulle.
- Suojaa imuria sääolosuhteilta, kosteudelta ja lämmönlähteiltä.
- Älä laita palavia tai alkoholipitoisia aineita suodattimiin (pölypussi, moottorinsuojasuodatin, poistoilman suodatin jne.).
- Pölynimuri ei sovellu rakennustyömaakäyttöön.
=> Rakennusjätteiden imurointi voi vaurioittaa laitetta.
- Kytke laite pois päältä ja irrota verkkopistoke, kun et imuroi.
- Käytöstä poistetut laitteet tulee tehdä heti käyttökelpottomiksi ja hävittää määräysten mukaisesti.

! Huomio

Jos sulake palaa kytkiessäsi laitteen päälle, se voi johtua siitä, että samaan virtapiiriin on liitetty muita sähkölaitteita samanaikaisesti.

Sulakkeen palaminen voidaan estää säätämällä laite pienimmälle teholle ennen käynnistämistä ja valitsemalla vasta sitten suurempi tehoalue.

Ohjeita hävittämisestä

■ Pakkaus

Pakkaus suojaa polynimuria vaurioilta kuljetuksen aikana. Se on ympäristöystävällistä materiaalia ja se voidaan kierrättää. Vie tarpeettomat pakkausmateriaalit asiaankuuluvaan kierrätyspisteeseen.

■ Käytöstä poistettu laite

Käytetyt laitteet sisältävät monia arvokkaita materiaaleja. Vie käytöstä poistettu laitteesi kierrätystä varten alan liikkeeseen tai kierrätyskeskukseen. Lisätietoja jätehuoltokysymyksissä saat kauppiaaltais tai kunnastasi.

■ Suodattimien ja pölypussien hävittäminen

Suodattimet ja pölypussit ovat ympäristöystävällistä materiaalia. Sikäli kuin ne eivät sisällä mitään talousjätteeksi soveltumatonta, ne voi hävittää normaalin kotitalousjätteen mukana.

Yleisiä ohjeita

Varusteet

Hankkimasi varusteen (suutin, imuputki jne.) ulkonäkö voi poiketa käyttöohjeessa olevista kuvista, vaikka toimintatapa on sama.

Energiamerkkiä koskevat huomautukset

Tämä polynimuri on yleiskäyttöön tarkoitettu polynimuri.

Käytä mattojen ja koviin lattioiden imurointiin vaihdettavaa yleiskäyttöön tarkoitettua suulaketta ilmoitetun energiatehokkuuden ja puhdistuskykyluokan saavuttamiseksi.

Energiamerkissä mainitut arvot on määritetty määräysten mukaisten mittausmenetelmien (normi EN60312-1) mukaan.

es

Conservar las instrucciones de uso. En caso de entregar el aspirador a una tercera persona, adjuntar las instrucciones de uso.

Uso de acuerdo con las especificaciones

Este aspirador está indicado para el uso doméstico y no para aplicaciones industriales. Usar el aspirador exclusivamente de acuerdo con las indicaciones descritas en estas instrucciones de uso. El fabricante no se hace responsable de los posibles daños causados por un uso indebido o inapropiado del aparato.

Por consiguiente es imprescindible observar los siguientes consejos y advertencias.

El aspirador deberá usarse sólo con:

- Piezas de repuesto, accesorios o accesorios especiales originales.

Para no perjudicar la prestación de garantía, recomendamos usar el aparato solo con bolsas de polvo originales.

Para evitar daños y lesiones, no usar el aspirador en los siguientes casos:

- aspiración de personas o animales.
- aspirar:
 - Insectos (p. ej., moscas, arañas...).
 - sustancias tóxicas, objetos afilados, calientes o incandescentes,
 - sustancias húmedas o líquidas,
 - materiales o gases inflamables o explosivos,
 - ceniza, hollín de estufas cerámicas e instalaciones de calefacción central,
 - polvo de tóner de impresoras y fotocopiadoras.

Consejos y advertencias de seguridad

Este aspirador cumple las reglas reconocidas de la técnica y las correspondientes normas y disposiciones de seguridad.

- Este aparato puede ser utilizado por niños a partir de 8 años y por personas que presenten limitaciones de las facultades físicas, sensoriales o psíquicas o que carezcan de la experiencia y el conocimiento necesarios, siempre que sean supervisados por otra persona o que se les haya enseñado a utilizar la herramienta de forma segura y hayan comprendido los peligros que supone.

- Los niños no deben jugar con el aparato.
- Las tareas de limpieza y mantenimiento que correspondan al usuario no deben ser realizadas por niños sin supervisión.
- Mantener las láminas y bolsas de plástico fuera del alcance de los niños. => ¡Peligro de asfixia!

Uso adecuado

- La conexión y puesta en funcionamiento del aspirador debe efectuarse de acuerdo con las indicaciones de la placa de características.
- No aspirar nunca sin la bolsa filtrante, el depósito de polvo, el filtro protector del motor o el filtro de salida. => ¡El aparato puede estropearse!
- No aspirar nunca con la boquilla y el tubo cerca de la cabeza. => ¡Peligro de lesiones!
- Para aspirar escaleras, el aparato tiene que quedar siempre por debajo del usuario.
- No usar el cable de alimentación de red ni el tubo flexible para llevar/transportar el aspirador.
- Si el cable de conexión a la red está dañado, para evitar riesgos lo debe sustituir el fabricante o su Servicio de Asistencia Técnica u otra persona igualmente cualificada.
- En caso de utilizar el aparato durante más de 30 minutos, extraer por completo el cable de conexión a la red.
- No tirar del cable para desenchufar el aparato de la red, sino de la clavija del enchufe.
- Durante la recogida automática del cable, prestar atención para que el enchufe no se dirija a personas, partes del cuerpo, animales u otros objetos. => Guiar el cable de conexión a la red con ayuda del enchufe.
- No colocar el cable de alimentación encima de bordes afilados ni aplastarlo.
- Extraer el enchufe antes de realizar cualquier trabajo en el aspirador.
- No poner en marcha el aspirador si presenta algún desperfecto. Extraer el enchufe en caso de avería.
- Para evitar riesgos, las reparaciones y el cambio de piezas del aspirador sólo deben ser llevados a cabo por el servicio de asistencia técnica autorizado.
- Proteger el aspirador de las inclemencias del tiempo, la humedad y fuentes de calor.
- No utilizar productos inflamables o que contengan alcohol en los filtros (bolsas filtrantes, filtro protector del motor, filtro de salida, etc.).
- El aspirador no ha sido diseñado para su empleo en obras. => La aspiración de escombros puede provocar daños en el aparato.
- Desconectar el aparato y extraer el cable de conexión a la red cuando no se vaya a aspirar.
- Inutilizar inmediatamente los aparatos usados para poder eliminarlos según la normativa.

! Observaciones

El enchufe de red debe estar protegido mediante un fusible de 16 A como mínimo. Si el fusible se activa al conectar el aparato, puede deberse a que hay otros aparatos conectados con un valor de conexión alto en el mismo circuito eléctrico. La activación del fusible se puede evitar ajustando el nivel más bajo de potencia antes de conectar el aparato, y aumentándolo luego.

Indicaciones para eliminar el material de embalaje

■ Embalaje

El embalaje protege el aspirador de posibles desperfectos durante el transporte. Está compuesto por materiales no contaminantes y, por tanto, se pueden reciclar. Entregar los materiales del embalaje que ya no se necesiten en los centros de recogida para el sistema de reciclaje "punto verde".

■ Aparatos usados

Los aparatos usados contienen aún muchos materiales aprovechables. Por este motivo, entregar los aparatos usados en el comercio habitual o en el centro de reciclaje para su reaprovechamiento. Consultar las alternativas vigentes para la eliminación de residuos a su distribuidor o en el ayuntamiento de su municipio.

■ Eliminación de filtros y bolsas filtrantes

Los filtros y las bolsas filtrantes están fabricados con materiales respetuosos con el medio ambiente. Pueden eliminarse de forma normal, siempre y cuando no contengan ninguna sustancia que no pueda desecharse con la basura doméstica.

Advertencias de carácter general

Accesorios

El aspecto de los accesorios (boquilla, tubo de aspiración, etc.) puede diferir de las imágenes de estas instrucciones de uso aunque su funcionamiento sea igual.

Observaciones respecto a la etiqueta energética

Esta aspiradora es una aspiradora de uso general. Para obtener la eficiencia energética y las clases de poder de limpieza declaradas al aspirar alfombras y suelos duros, utilizar la boquilla universal intercambiable.

Los valores indicados en la etiqueta energética han sido determinados conforme a los procedimientos de medición prescritos (según la norma EN60312-1).

Por favor, guarde o manual de instruções e junte-o ao aspirador sempre que o entregar a terceiros.

Uso a que se destina

Este aspirador destina-se exclusivamente a uso doméstico, não devendo ser utilizado para fins industriais. Utilize o aspirador apenas de acordo com as instruções do presente manual. O fabricante não se responsabiliza por eventuais danos causados por uma utilização indevida ou erros de manuseamento.

Por isso, tenha em atenção as seguintes recomendações!

O aspirador só pode ser utilizado com:

- peças de substituição e acessórios ou acessórios especiais originais.

Para não comprometer a garantia, recomendamos que utilize o seu aparelho exclusivamente com sacos do pó originais.

Para evitar ferimentos e danos, o aspirador não deve ser utilizado para:

- limpar pessoas ou animais.
- aspirar:
 - pequenos animais (por ex., moscas, aranhas, ...).
 - substâncias nocivas para a saúde, objectos pontiagudos, substâncias quentes ou incandescentes.
 - substâncias húmidas ou líquidas.
 - substâncias e gases facilmente inflamáveis ou explosivos.
 - cinzas, fuligem de lareiras e de instalações de aquecimento central.
 - pó de toner de impressão e cópia.

Indicações de segurança

Este aspirador está em conformidade com as regras técnicas reconhecidas e cumpre as instruções de segurança aplicáveis.

- Este aparelho não pode ser utilizado por crianças a partir dos 8 anos e pessoas com capacidades físicas, sensoriais ou mentais reduzidas ou que não disponham de experiência suficiente, excepto sob vigilância ou sob instruções específicas de utilização segura do aparelho, e desde que entendam os perigos resultantes da mesma.
- Não deixe que crianças brinquem com o aparelho.
- Não permita a limpeza e manutenção do aparelho pelo utilizador a crianças sem vigilância.

- Sacos de plástico e películas devem ser mantidos fora do alcance das crianças e eliminados.
=> Existe perigo de asfixia!

Utilização correta

- Ligue o aspirador e coloque-o em funcionamento apenas de acordo com a placa de características.
- Nunca aspire sem o saco do filtro ou o recipiente para o pó, nem sem o filtro de proteção do motor - o filtro de exaustão.
=> O aparelho pode ser danificado!
- Nunca aspire com o bocal ou com o tubo em zonas próximas da cabeça.
=> Corre o perigo de se ferir!
- Aquando da aspiração em escadas, o aparelho tem de ficar sempre mais baixo em relação ao utilizador.
- Não utilize o cabo de alimentação e o tubo flexível para pegar no aspirador ou para o transportar.
- Quando o cabo de ligação à rede deste aparelho é danificado, tem de ser substituído pelo fabricante, pelo serviço de assistência técnica deste ou por uma pessoa analogamente qualificada, para evitar perigos.
- Retire o cabo de alimentação por completo no caso de uma utilização superior a 30 minutos.
- Para desligar o aspirador da corrente, não puxe pelo cabo de alimentação, mas sim pela ficha.
- Certifique-se de que, durante o enrolamento automático do cabo, a ficha não é projetada contra pessoas, partes do corpo, animais ou objetos. => Conduza o cabo de alimentação com o auxílio da ficha.
- Não deverá entalar o cabo de alimentação nem passá-lo sobre arestas vivas.
- Antes de efectuar quaisquer trabalhos no aspirador, desligue sempre a ficha da tomada.
- Se o aspirador estiver danificado, não o coloque em funcionamento. Em caso de anomalia, desligue a ficha da tomada.
- Para evitar a ocorrência de danos, as reparações e a substituição de peças no aspirador só podem ser efectuadas pelo Serviço de Assistência Técnica autorizado.
- Proteja o aspirador de intempéries e mantenha-o afastado de fontes de humidade e de calor.
- Não aplique substâncias inflamáveis ou com álcool nos filtros (sacos de filtro, filtros de protecção do motor, filtros de saída do ar, etc.).
- O aspirador não é adequado para ser utilizado em obras de construção.
=> A aspiração de entulho pode danificar o aparelho.
- Desligue o aparelho e retire a ficha da tomada quando não estiver a aspirar.
- No final da vida útil do aparelho deverá dar-lhe um destino adequado, a fim de poder ser eliminado de acordo com as normas em vigor.

! Atenção

A tomada tem de estar protegida por um disjuntor de, no mínimo, 16 A.

No caso de o disjuntor disparar ao ligar o aspirador, tal poderá dever-se ao facto de, no mesmo circuito eléctrico, estarem simultaneamente ligados outros electrodomésticos de potência elevada.

Pode evitar-se que o disjuntor dispare, regulando o aparelho para o nível de potência mais baixo antes de o ligar e seleccionando só depois um nível de potência mais elevado.

Recomendações de eliminação

■ Embalagem

A embalagem protege o aspirador contra danos durante o transporte. Ela é feita de materiais amigos do ambiente, sendo, por isso, reciclável. Coloque os materiais de embalagem de que já não precisa nos ecopontos.

■ Aparelhos usados

Os aparelhos usados contêm frequentemente materiais com valor. Por isso, no final de vida útil do aparelho, entregue-o ao seu vendedor ou a um centro de reciclagem para revalorização. Informe-se sobre os métodos actuais de reciclagem junto de um vendedor ou nos serviços municipalizados.

■ Eliminação de filtros e sacos de filtro

Os materiais que compõem os filtros e os sacos de filtro são amigos do ambiente. Estes podem ser eliminados junto com o lixo doméstico, desde que não contenham substâncias cuja eliminação por este meio seja proibida.

Indicações gerais

Acessórios

O aspeto dos seus acessórios (bocal, tubo de aspiração, etc.) pode divergir das figuras presentes no manual de instruções, apesar de o modo de funcionamento ser o mesmo.

Notas sobre a etiqueta energética

No caso deste aspirador trata-se de um aspirador de uso geral.

Para obter a eficiência energética e classe de eficácia de limpeza declaradas em tapetes e soalhos rijos, utilize a escova universal comutável.

Os valores indicados na etiqueta energética foram estabelecidos de acordo com o método de medição prescrito (em conformidade com a norma EN60312-1).

el

Παρακαλώ φυλάξτε τις οδηγίες χρήσης. Σε περίπτωση παράδοσης της ηλεκτρικής σκούπας σε τρίτους, δώστε παρακαλώ μαζί και τις οδηγίες χρήσης.

Χρήση σύμφωνα με το σκοπό προορισού

Αυτή η ηλεκτρική σκούπα προορίζεται για χρήση στο σπίτι και όχι για επαγγελματικούς σκοπούς.

Χρησιμοποιείτε την ηλεκτρική σκούπα αποκλειστικά σύμφωνα με τα στοιχεία σ' αυτές τις οδηγίες χρήσης. Ο κατασκευαστής δεν ευθύνεται για ενδεχόμενες ζημιές, που οφείλονται σε μη ενδεδειγμένη χρήση ή σε λάθος χειρισμό.

Γι' αυτό προσέξτε οπωσδήποτε τις ακόλουθες υποδείξεις!

Η ηλεκτρική σκούπα επιτρέπεται να χρησιμοποιείται μόνο με:

- Γνήσια ανταλλακτικά και αξεσουάρ ή γνήσια ειδικά αξεσουάρ.

Για να μην τεθεί σε κίνδυνο το δικαίωμα της εγγύησης, σας συνιστούμε να λειτουργείτε τη συσκευή σας μόνο με γνήσιες σακούλες σκόνης.

Για την αποφυγή τραυματισμών και ζημιών, δεν επιτρέπεται να χρησιμοποιηθεί η ηλεκτρική σκούπα για:

- τη χρήση σε ανθρώπους ή ζώα.
- την απορρόφηση:
 - μικρών ζωντανών οργανισμών (π.χ. μύγες, αράχνες, ...).
 - βλαβερών για την υγεία, κοφτερών, καυτών ή πυρακτωμένων υλικών.
 - υγρών ουσιών.
 - εύφλεκτων ή εκρηκτικών υλικών και αερίων.
 - στάχτης, αιθάλης από τζάκια και κεντρικές θερμάνσεις.
 - σκόνης μελανιού από εκτυπωτές και φωτοαντιγραφικά μηχανήματα.

Υποδείξεις ασφαλείας

Αυτή η ηλεκτρική σκούπα ανταποκρίνεται στους αναγνωρισμένους κανόνες της τεχνικής και στους σχετικούς κανονισμούς ασφαλείας.

- Η συσκευή μπορεί να χρησιμοποιηθεί από παιδιά από 8 χρονών και πάνω και από άτομα με μειωμένες σωματικές, αισθητήριες ή διανοητικές ικανότητες ή έλλειψη εμπειρίας και / ή γνώσεων, όταν επιτηρούνται ή έχουν ενημερωθεί σχετικά με την ασφαλή χρήση της

συσκευής και έχουν κατανοήσει τους υπάρχοντες κατά τη χρήση κινδύνους.

- Τα παιδιά δεν επιτρέπεται να παίζουν με τη συσκευή.
- Ο καθαρισμός και η συντήρηση μέσω χρήστη δεν επιτρέπεται να εκτελείται από παιδιά χωρίς επιτήρηση.
- Οι πλαστικές σακούλες και οι μεμβράνες πρέπει να φυλάγονται μακριά από μικρά παιδιά και να αποσύρονται.
=> Υπάρχει κίνδυνος ασφυξίας!

Ενδεδειγμένη χρήση

- Συνδέστε στο ρεύμα και θέστε σε λειτουργία την ηλεκτρική σκούπα μόνο σύμφωνα με τα στοιχεία στην πινακίδα τύπου.
- Μην αναρροφάτε ποτέ χωρίς σακούλα φίλτρου ή δοχείο συλλογής της σκόνης, φίλτρο προστασίας του κινητήρα και φίλτρο εξόδου του αέρα.
=> Η συσκευή μπορεί να υποστεί ζημιά!
- Μην αναρροφάτε ποτέ με το πέλμα και το σωλήνα αναρρόφησης κοντά στο κεφάλι.
=> Υπάρχει κίνδυνος τραυματισμού!
- Κατά την αναρρόφηση σε σκάλες πρέπει η συσκευή να βρίσκεται πάντα κάτω από το χρήστη.
- Μη χρησιμοποιείτε το ηλεκτρικό καλώδιο και τον εύκαμπτο σωλήνα για το κράτημα ή τη μεταφορά της ηλεκτρικής σκούπας.
- Όταν το καλώδιο σύνδεσης στο δίκτυο του ρεύματος αυτής της συσκευής υποστεί ζημιά, πρέπει να αντικατασταθεί από τον κατασκευαστή ή το εξουσιοδοτημένο σέρβις πελατών ή από ένα αντίστοιχα ειδικευμένο άτομο, για την αποφυγή επικινδύνων καταστάσεων.
- Σε περίπτωση μιας διάρκειας λειτουργίας πάνω από 30 λεπτά τραβήξτε το ηλεκτρικό καλώδιο εντελώς έξω.
- Για να αποσυνδέσετε τη συσκευή από το ηλεκτρικό δίκτυο, μην τραβάτε το ηλεκτρικό καλώδιο αλλά βγάλτε το φις από την πρίζα.
- Κατά το αυτόματο τύλιγμα του καλωδίου προσέξτε, να μη χτυπήσει το φις πάνω σε άτομα, μέρη του σώματος, ζώα ή αντικείμενα. => Οδηγείτε το ηλεκτρικό καλώδιο με τη βοήθεια του φις.
- Μην τραβάτε το ηλεκτρικό καλώδιο πάνω από κοφτερές ακμές και μην το συνθλίβετε.
- Πριν από κάθε εργασία στην ηλεκτρική σκούπα τραβήξτε το φις από την πρίζα.
- Μη θέσετε σε λειτουργία μια χαλασμένη ηλεκτρική σκούπα. Σε περίπτωση που παρουσιαστεί μια βλάβη, τραβήξτε το φις από την πρίζα.
- Οι επισκευές και η αντικατάσταση των ανταλλακτικών στην ηλεκτρική σκούπα επιτρέπεται να πραγματοποιούνται μόνο από εξουσιοδοτημένο σέρβις πελατών.
- Προστατεύετε την ηλεκτρική σκούπα από τις καιρικές επιδράσεις, την υγρασία και τις πηγές θερμότητας.

- Μην τοποθετείτε κανένα εύφλεκτο υλικό ή υλικό που εμπεριέχει αλκοόλη στα φίλτρα (σακούλα φίλτρου, φίλτρο προστασίας του κινητήρα, φίλτρο εξόδου του αέρα κ.λπ.).
- Η ηλεκτρική σκούπα δεν είναι κατάλληλη για τη χρήση σε εργοτάξια.
=> Η αναρρόφηση μπάζων μπορεί να οδηγήσει σε ζημιά της συσκευής.
- Απενεργοποιήστε τη συσκευή και τραβήξτε το φις από την πρίζα, όταν δε γίνεται αναρρόφηση.
- Καταστρέψτε αμέσως τις άχρηστες συσκευές, μετά παραδώστε τη συσκευή για μια απόσυρση σύμφωνα με τους κανονισμούς.

! Προσέξτε παρακαλώ

Η πρίζα του ρεύματος πρέπει να είναι ασφαλισμένη το ελάχιστο με μια ασφάλεια 16 Α.

Εάν η ασφάλεια κατά την ενεργοποίηση της συσκευής «πέσει» μία φορά, μπορεί αυτό να οφείλεται στο γεγονός, ότι στο ίδιο κύκλωμα βρίσκονται συγχρόνως συνδεδεμένες και άλλες ηλεκτρικές συσκευές με υψηλή κατανάλωση ρεύματος.

Το «πέσιμο» της ασφάλειας μπορεί να αποφευχθεί, ρυθμίζοντας πριν την ενεργοποίηση της συσκευής τη χαμηλότερη βαθμίδα ισχύος και επιλέγοντας στη συνέχεια μια υψηλότερη βαθμίδα ισχύος.

Υποδείξεις για την απόσυρση

■ Συσκευασία

Η συσκευασία προστατεύει την ηλεκτρική σκούπα από ζημιά κατά τη μεταφορά. Αποτελείται από φιλικό προς το περιβάλλον υλικό και γι' αυτό είναι ανακυκλώσιμη. Παραδώστε τα υλικά συσκευασίας που δε χρειάζονται άλλο, στα σημεία συγκέντρωσης των υλικών ανακύκλωσης.

■ Παλιά συσκευή

Οι παλιές συσκευές περιέχουν πολλά ακόμα χρήσιμα υλικά. Γι' αυτό παραδίτε την άχρηστη συσκευή σας σ' ένα ειδικό κατάστημα ή σ' ένα κέντρο ανακύκλωσης. Τους τρόπους απόσυρσης μπορείτε να τους πληροφορηθείτε στα ειδικά καταστήματα ή στις υπηρεσίες του δήμου σας.

■ Απόσυρση του φίλτρου και της σακούλας του φίλτρου

Τα φίλτρα και οι σακούλες των φίλτρων έχουν κατασκευαστεί από φιλικό προς το περιβάλλον υλικό. Εφόσον δεν περιλαμβάνουν ουσίες, που απαγορεύονται για τα οικιακά απορρίμματα, μπορούν να αποσυρθούν μαζί με τα κανονικά οικιακά απορρίμματα.

<

Γενικές υποδείξεις

Εξαρτήματα

Η εμφάνιση των εξαρτημάτων σας (στόμια αναρρόφησης, σωλήνας αναρρόφησης, κλπ.) σε περίπτωση ίδιου τρόπου λειτουργίας μπορεί να αποκλίνει από τις εικόνες σε αυτές τις οδηγίες χρήσης.

Υποδείξεις για την ενεργειακή ετικέτα

Αυτή η ηλεκτρική σκούπα πρόκειται για μια ηλεκτρική σκούπα γενικής χρήσης.

Για την επίτευξη της δηλωμένης τάξης ενεργειακής απόδοσης και τάξης επίδοσης καθαρισμού σε χαλί και σκληρό δάπεδο χρησιμοποιήστε το πέλμα γενικής χρήσης ή δυνατότητα εναλλαγής.

Οι αναφερόμενες τιμές στην ενεργειακή ετικέτα έχουν εξακριβωθεί σύμφωνα με την προκαθορισμένη μέθοδο μέτρησης (κατά το πρότυπο EN60312-1).

tr

Κullanma kılavuzunu lütfen itinayla saklayınız. Elektrikli süpürgeyi başka birisine verecek olursanız, lütfen kulanma kılavuzunu da veriniz.

Amaca uygun kullanüm

Bu elektrikli süpürge evde kullanım için üretilmiştir, sanayi ortamında kullanıma uygun değildir. Bu elektrikli süpürge sadece bu kulanma kılavuzunda verilen bilgilere göre kullanılmalıdır. Amaca uygun olmayan veya hatalı kullanımdan kaynaklanan muhtemel hasarlardan üretici sorumlu değildir ve sorumlu tutulamaz.

Bu nedenle, lütfen aşağıdaki uyarılara kesinlikle dikkat ediniz!

Elektrikli süpürge sadece aşağıdaki parçalar ile kullanılmalıdır:

■ Orijinal yedek parçalar, -aksesuarlar veya özel aksesuarlar.

Garantinin geçerliliğini bozmamak için cihazınızı yalnızca orijinal toz torbalarıyla kullanmanızı öneririz.

Yaralanmaları ve hasarları önlemek için elektrikli süpürge şunlar için kullanılmamalıdır:

■ İnsanların veya hayvanların temizlenmesi.

■ Aşağıdaki cisim, madde veya pisliklerin emilerek temizlenmesi:

- Küçük canlılar (örn. sinekler, örümcekler, ...).
- Sağlığa zararlı, keskin kenarlı, sıcak veya kızdırılmış maddeler.
- Nemli veya ıslak maddeler.
- Kolay tutuşabilen veya patlayıcı maddeler ve gazlar.
- Çinili sobalardaki kül, is ve merkezi ısıtma sistemleri.
- Yazıcılardan veya fotokopi makinelerinden çıkan toner tozu.

Güvenlik bilgileri

Bu elektrikli süpürge, geçerli teknik kurallara ve bilinen güvenlik yönetmeliklerine uygundur.

- Bu cihaz 8 yaşın altındaki çocuklar ve fiziksel, algısal veya mental yeteneklerinde eksiklikler olan veya tecrübe ve/veya bilgi eksikliği bulunan kişiler tarafından ancak, gözetim altında olmaları veya cihazın güvenli kullanımı hakkında bilgi sahibi olmaları veya olası tehlikeleri bilmeleri durumunda kullanılabilir.
- Çocukların cihaz ile oynamalarına izin verilmemelidir.

- Temizlik ve kullanıcı bakımı işlemleri gözetim altında olmayan çocuklar tarafından yürütülmemelidir.
- Plastik torbalar ve folyolar küçük çocukların ulaşamayacağı yerlerde saklanmalı ve imha edilmelidir.
=> Boğulma tehlikesi söz konusudur!

Usulüne uygun kullanım

- Elektrikli süpürge sadece tip etiketine uygun olarak bağlanmalı ve çalıştırılmalıdır.
- Filtre torbası veya toz haznesi, motor koruması ve dışarı üfleme filtresi olmadan asla süpürmeyiniz.
=> Cihaz zarar görebilir!
- Asla süpürgeyi ağızyla veya borusuyla insanların kafalarının yakınında kullanmayınız.
=> Yaralanma tehlikesi söz konusudur!
- Merdivenlerdeki kullanım sırasında cihaz her zaman kullanıcının daha aşağıda bulunmalıdır.
- Şebeke bağlantı kablosu ve hortum, elektrikli süpürgeyi taşınması / nakli için kullanılmamalıdır.
- Bu cihazın elektrik bağlantı hattı zarar görmüşse herhangi bir tehlikeyi önlemek için hatlar bayi, müşteri hizmetleri veya aynı niteliğe sahip başka biri tarafından değiştirilmelidir.
- 30 dakikadan uzun çalışma sürelerinden sonra elektrik bağlantı kablosunu tamamen çekiniz.
- Cihazı şebekeden ayırmak için bağlantı kablosundan değil, aksine soketten çekilmelidir.
- Elektrik fişinin otomatik kablo çekme sırasında insanlara, insanların vücuduna, hayvanlara veya nesnelere hızla çarpmasına dikkat ediniz. => Elektrik bağlantı kablosunu fiş yardımıyla hareket ettiriniz.
- Şebeke bağlantı kablosu keskin kenarlar üzerinden geçirilmemelidir ve kıvrılmamalıdır.
- Elektrikli süpürge yapacağınız tüm çalışmalardan önce fişi çekiniz.
- Hasar görmüş elektrikli süpürge çalıştırılmamalıdır. Bir arıza söz konusu olduğu zaman, elektrik fişini prizden çekip çıkarınız.
- Tehlikeli durumları engellemek için elektrikli süpürge-deki onarım ve yedek parça değişim işlemleri sadece yetkili müşteri hizmetleri tarafından yürütülmelidir.
- Elektrikli süpürge hava şartlarından, nemden ve sıcaklıktan korunmalıdır.
- Yanıcı ve alkol içeren maddeler filtre üzerine (filtre torbası, motor koruma filtresi, dışarı üfleme filtresi vb.) uygulanmamalıdır.
- Elektrikli süpürge inşaat işlerinde kullanım için uygun değildir.
=> İnşaat artıklarının emilmesi cihazın zarar görmesine neden olabilir.
- Emiş yapılmayaacağı zaman cihazı kapatınız ve fişini çekiniz.
- Eskimiş cihazlar derhal kullanım dışı tutulmalı, daha sonra cihaz usulüne uygun bir şekilde imha edilmelidir.

! Lütfen dikkat

Şebeke soketi en az 16A'lık bir sigorta ile emniyete alınmış olmalıdır.
Eğer cihaz çalıştırıldığında sigorta atacak olursa, bunun sebebi, cihaz ile birlikte yüksek elektrik bağlantı değerine sahip başka elektrikli cihazların da aynı anda elektrik devresinde bağlı ve devrede olması olabilir.
Cihazın açılmasından önce en düşük güç kademesini ayarlamamız ve daha sonra daha yüksek bir güç kademesini seçmeniz durumunda, sigortanın devreye sokulması engellenebilir.

İmha etmeye ilişkin uyarılar

■ Ambalaj

Ambalaj, elektrikli süpürgeyi nakliyat esnasında zarar görmeye karşı korur. Ambalaj çevreye zarar vermeyen malzemelerden ibarettir ve bu nedenle tekrar geri kazanılabilir. Almanya'da artık kullanılmayan ambalaj malzemelerini, »Grüner Punkt« adını taşıyan yeniden değerlendirme sisteminin toplama merkezlerine gönderiniz. Kendi ülkenizde veya bir merkez varsa, ambalaj malzemelerinizi bu merkezlere göndermenizi tavsiye ederiz.

■ Eski cihaz

Eski cihazlar birçok değerli malzemeler ihtiva eder. Bu nedenle, Almanya'da eski cihazınızı tekrar değerlendirilmesi için yetkili satıcıya veya geri kazanma veya dönüşüm merkezine verilir. Güncel giderme yöntemleri hakkında bilgi almak için lütfen yetkili satıcınıza veya oturduğunuz bölge belediyesine başvurunuz.

■ Filtrenin ve filtre torbasının imha edilmesi

Filtre ve filtre torbası çevreye zarar vermeyen malzemelerden üretilmiştir. Ev çöpleri için yasaklanmış maddeler içermediği sürece, normal ev çöpleri ile birlikte imha edilebilir.

Elektrikli süpürgeyi daha verimli kullanabilmeniz için dikkat etmeniz gereken hususlar:

- Bu cihazlar ev tipi kullanıma uygundur, endüstriyel (sanayi tipi) kullanıma uygun değildir.
- Süpürülecek yerin tipine göre motor gücünü ayarlayınız.
- Elektrikli süpürgeyi için her zaman orijinal yedek parça, aksesuar veya özel aksesuarları kullanınız.
- Eğer, cihazınız toz torbalı ise;
Mutlaka orijinal toz torbası kullanınız. (Filtre değişim göstergesinden toz torbasının doluluk oranı görülebilir. Bu durumda toz torbası yenisi ile değiştirilmelidir.
- Cihazınız toz hazneli ise;
Optimum temizlik sonuçları için güç ayar düğmesini maksimuma getiriniz. Sadece çok hassas malzemelerde gücü daha az ayarlamamız önerilir. (Her kullanım sonrasında bu hazne ve filtrelerinin temizlenmesi gerekir.)
- Elektrikli süpürgeyi sadece tip (etiket) levhasındaki gibi takın ve kullanın.
- Cihazı dikey konumdayken çalıştırmayınız.

Genel uyarılar

Aksesuar

Aksesuarınızın görünümü (başlık, emme borusu, vb.) aynı fonksiyonu yerine getirmesine rağmen bu kullanım kılavuzundaki şekillerden farklı olabilir.

Enerji etiketine ilişkin uyarılar

Bu elektrik süpürgesi genel amaçlı bir elektrik süpürge-sidir.

Halılarda ve sert zeminlerde belirtilen en yüksek enerji verimliliğine ve temizlik performans sınıfına ulaşmak için lütfen değiştirilebilir genel ağız kullanınız.

Enerji etiketine ilişkin belirtilen değerler, önceden tanımlanmış ölçüm yöntemlerine (EN60312-1 uyarınca) göre tespit edilmiştir.

pl

Instrukcję użytkowania należy zachować. W przypadku przekazania odkurzacza innej osobie należy dołączyć instrukcję obsługi.

Użytkowanie zgodne z przeznaczeniem

Odkurzaczy przeznaczony jest do użytku w gospodarstwie domowym i nie nadaje się do celów przemysłowych. Odkurzaczy należy użytkować wyłącznie zgodnie ze wskazówkami zawartymi w niniejszej instrukcji obsługi. Producent nie ponosi odpowiedzialności za ewentualne szkody powstałe w wyniku użytkowania niezgodnego z przeznaczeniem lub nieprawidłowej obsługi.

Z tego względu należy koniecznie przestrzegać następujących zaleceń!

Odkurzaczy można eksploatować wyłącznie z:

- oryginalnymi częściami zamiennymi, oryginalnymi akcesoriami lub oryginalnym wyposażeniem dodatkowym.

W celu uniknięcia ryzyka utraty gwarancji zalecamy użytkowanie urządzenia wyłącznie z oryginalnymi workami na pył.

Aby uniknąć uszkodzeń urządzenia lub skałeczeń, odkurzacza nie należy używać do:

- odkurzania ludzi i zwierząt,
- zasykania:
 - mikroorganizmów (np. much, pajaków itp.),
 - substancji szkodliwych dla zdrowia, o ostrych krawędziach, gorących lub żarzących się,
 - substancji wilgotnych lub płynnych,
 - łatwopalnych lub wybuchowych materiałów i gazów,
 - popiołu, sadzy z pieców kaflowych i instalacji centralnego ogrzewania,
 - pyłu tonerowego z drukarek i kopiarek.

Wskazówki dotyczące bezpieczeństwa

Odkurzaczy spełnia wymogi techniki oraz przepisy bezpieczeństwa.

- Urządzenie mogą obsługiwać dzieci w wieku powyżej 8 lat oraz osoby z ograniczonymi zdolnościami fizycznymi, sensorycznymi lub umysłowymi, a także osoby nie posiadające wystarczającego doświadczenia i/lub wiedzy, jeśli pozostają pod nadzorem lub zostały pouczone, jak bezpiecznie obsługiwać urządzenie i są świadome związanego z tym niebezpieczeństwa.

- Dzieci nie mogą bawić się urządzeniem.
- Czyszczenie i czynności konserwacyjne nie mogą być wykonywane przez dzieci bez nadzoru dorosłych.
- Opakowania foliowe należy przechowywać w miejscu niedostępnym dla małych dzieci lub wyrzucić.
=> Istnieje niebezpieczeństwo uduszenia!

Odpowiednie użytkowanie

- Odkurzacze należy podłączać i uruchamiać wyłącznie zgodnie z informacjami zawartymi na tabliczce znamionowej.
- Nigdy nie odkurzać bez worka lub pojemnika na pył, filtra zabezpieczającego silnik oraz filtra wylotu powietrza.
=> Może to spowodować uszkodzenie urządzenia!
- W żadnym wypadku nie odkurzać szczotką ani dyszą w pobliżu głowy.
=> Istnieje niebezpieczeństwo obrażeń ciała!
- Podczas odkurzania schodów urządzenie musi znajdować się niżej niż użytkownik.
- Nie używać przewodu zasilającego ani węża do przenoszenia/transportowania odkurzacza.
- Jeśli przewód zasilający urządzenia zostanie uszkodzony, musi zostać wymieniony przez producenta lub serwis producenta lub inną osobę z podobnymi kwalifikacjami, aby uniknąć zagrożeń.
- W przypadku użytkowania urządzenia dłużej niż przez 30 minut należy całkowicie wyciągnąć przewód zasilający.
- W celu odłączenia urządzenia od sieci ciągnąć za wtyczkę, a nie za przewód zasilający.
- W Należy uważać, aby podczas automatycznego zwijania przewodu wtyczka nie obijała się o znajdujące się w pobliżu osoby, części ciała, zwierzęta lub przedmioty. => Kontrolować przewód zasilający, trzymając za wtyczkę.
- Przewodu zasilającego nie wolno prowadzić po ostrych krawędziach ani zaciskać.
- Przed przystąpieniem do prac związanych z naprawą lub konserwacją odkurzacza należy wyciągnąć wtyczkę z gniazda sieciowego.
- Nie włączać uszkodzonego odkurzacza. W przypadku zakłócenia w pracy urządzenia należy wyciągnąć wtyczkę z gniazda sieciowego.
- W celu uniknięcia zagrożeń naprawy urządzenia oraz wymiana części w odkurzaczu mogą być wykonywane wyłącznie przez autoryzowany serwis.
- Odkurzacze należy chronić przed wpływem czynników atmosferycznych, wilgocią i źródłami ciepła.
- Unikać kontaktu filtrów (worka filtrującego, filtr zabezpieczający silnik, filtr wylotu powietrza itp.) z materiałami łatwopalnymi oraz zawierającymi alkohol.
- Odkurzacze nie nadaje się do stosowania na placach budowy.
=> Odsysanie gruzu budowlanego może prowadzić do uszkodzenia urządzenia.

- Gdy odkurzacze nie jest używany, wyłączyć urządzenie i wyjąć wtyczkę z gniazda.
- Zużyte urządzenia należy bezzwłocznie doprowadzać do stanu nieprzydatności, a następnie przekazać je do utylizacji zgodnie z obowiązującymi przepisami.

! Uwaga

Gniazdo sieci energetycznej musi być zabezpieczone bezpiecznikiem o mocy co najmniej 16 A. Jeżeli w momencie włączania urządzenia zadziała bezpiecznik, może to być spowodowane tym, że równocześnie inne urządzenia elektryczne o większej mocy przyłączeniowej podłączone są do tego samego obwodu prądowego. Zadziałania bezpiecznika można uniknąć, ustawiając najniższy stopień mocy przed włączeniem urządzenia i wybierając wyższy stopień dopiero po jego włączeniu.

Wskazówki dotyczące utylizacji

- **Opakowanie**
Opakowanie chroni odkurzacze przed uszkodzeniem podczas transportu. Składa się ono z materiałów bezpiecznych dla środowiska naturalnego i z tego względu nadaje się do odzysku surowców wtórnych. Niepotrzebne materiały opakowaniowe należy oddać do punktów zbiórki surowców wtórnych.
- **Stare urządzenia**
Stare urządzenia często zawierają pełnowartościowe materiały. Z tego względu wysłużone urządzenie należy oddawać dostawcy względnie do centrum odzysku surowców wtórnych do ponownego wykorzystania. Informację na temat aktualnie obowiązujących sposobów utylizacji można uzyskać w wyspecjalizowanym sklepie lub w urzędzie gminy.
- **Utylizacja filtrów i worków filtrujących**
Filtry i worki filtrujące wykonane są z materiałów przyjaznych dla środowiska. Jeśli nie zawierają substancji szkodliwych lub niedozwolonych, można je wyrzucać z odpadami komunalnymi.

Wskazówki ogólne

Wyposażenie

Wygląd wyposażenia (szczotki, rury ssącej, itp.) może odbiegać od rysunków w niniejszej instrukcji obsługi, działanie i funkcja nie ulegają zmianie.

Informacje dotyczące etykiety energetycznej

Niniejszy odkurzacz jest odkurzaczem uniwersalnym. W celu uzyskania deklarowanej efektywności energetycznej i klasy skuteczności odkurzania na dywanach i twardej podłogach zalecane jest używanie przełączalnej szczotki uniwersalnej.

Wartości podane w etykiecie energetycznej ustalono na podstawie przeprowadzonych testów (zgodnie z wymogami normy EN60312-1).

hu

Kérjük, őrizze meg a használati utasítást. A porszívó továbbadásakor adja oda a használati utasítást is.

Rendeltetésszerű használat

Ez a porszívó nem ipari célokra, hanem csak a háztartásban történő alkalmazásra készült. A porszívót kizárólag a használati utasítás előírásainak megfelelően használja. A gyártó nem felel az olyan esetleges károkkért, amelyek a nem rendeltetésszerű használat, vagy hibás kezelés következtében keletkeznek. Ezért feltétlenül tartsa be az alábbi utasításokat!

A porszívót csak:

- eredeti alkatrészekkel, -tartozékokkal vagy -különlöges tartozékokkal használja.

A garanciális szolgáltatás érvényesítése érdekében javasoljuk, hogy a készüléket kizárólag eredeti porzsákkal használja.

Sérülések és károk elkerülése érdekében a porszívó nem használható a következő célokra:

- emberek vagy állatok leporszívózására
- a következők felszívására:
 - mikroorganizmusok és apró élőlények (pl. legyek, pókok...).
 - egészségre ártalmas, éles szélű, forró vagy forrásban lévő anyagok.
 - nedves vagy folyékony anyagok
 - gyúlékony vagy robbanékony anyagok és gázok.
 - hamu, korom cserépkályhából és központifűtés-berendezésekből
 - nyomtatók és fénymásolók toneréből származó por.

Biztonsági útmutató

Ez a porszívó megfelel a technika mai állása szerint elfogadott szabályoknak és az ide vonatkozó biztonsági előírásoknak.

- A készüléket 8 év feletti gyerekek és csökkent fizikai, érzékszervi vagy szellemi képességű, ill. tapasztalatlan személyek csak felügyelet mellett használhatják, illetve akkor, ha megtanulták a készülék biztonságos használatát és megértették az ebből eredő veszélyeket.
- Soha ne engedjen gyerekeket a készülékkel játszani.
- A tisztítást és a felhasználói karbantartást soha nem végezhetik gyerekek felügyelet nélkül.

- A műanyag zacskók és fóliák kisgyermekektől távol tartandók és ártalmatlanításuk szükséges.
=> Fulladásveszély!

Megfelelő használat

- A porszívót csakis a típustábla szerint csatlakoztassa és helyezze üzembe.
- Soha ne használja porzsák, ill. portartály, motorvédő szűrő és kifúvószűrő nélkül.
=> A készülék károsodhat!
- Soha ne tartsa a szívófejet és a csövet a fej közelében porszívózás közben.
=> Sérülésveszély!
- Lépcső porszívózásánál a készüléket a lépcsőn a munkát végző személyhez képest lejjebb kell elhelyezni.
- Ne húzza / szállítsa a porszívót a hálózati csatlakozókábelnél és a tömlőnél fogva.
- Ha a készülék hálózati csatlakozóvezetéke megsérül, a veszélyek elkerülése érdekében csak a gyártó, a vevőszolgálat vagy egy hasonlóan képzett személy cserélheti ki.
- Ha a működtetési idő meghaladja a 30 percet, a hálózati csatlakozókábelt teljesen húzza ki.
- Ne a csatlakozókábelnél, hanem a csatlakozó dugónál fogva húzza ki a készüléket a hálózatról.
- Ügyeljen arra, hogy az automatikus kábelviszacsévévelésnél a hálózati csatlakozódugó nehegyes részének, testrészeknek, állatoknak vagy tárgyaknak ütdődjön. => A hálózati csatlakozókábelt a csatlakozódugónál fogva vezesse.
- A hálózati csatlakozókábelt ne húzza át éles peremen és ne törje meg.
- Mielőtt bármilyen munkát elvégezne a porszívón, húzza ki a hálózati csatlakozódugót.
- Sérült porszívót ne helyezzen üzembe. Zavar esetén húzza ki a hálózati csatlakozódugót.
- A veszélyek elkerülése érdekében a porszívón csak erre felhatalmazott vevőszolgálat végezhet javításokat és alkatrészcsereket.
- Óvja a porszívót az időjárás hatásaitól, nedvességtől és hőforrásoktól.
- Ne tegyen éghető vagy alkoholtartalmú anyagokat a szűrőre (porzsák, motorvédőszűrő, kifúvószűrő stb.).
- A porszívó nem alkalmas építkezéseken való alkalmazásra.
=> Az építési törmelék felszívása a készülék sérüléséhez vezethet.
- Kapcsolja ki a készüléket és húzza ki a hálózati csatlakozódugót, ha nem porszívózik.
- A kiselejtezett készüléket azonnal tegye használhatatlanná, ezután végezze el szakszerű ártalmatlanítását.

! Kérjük, vegye figyelembe az alábbiakat

A hálózati csatlakozóaljzatot legalább 16 A-es biztosítéknak kell védenie.

Ha a biztosíték a készülék bekapcsolásakor egyszer kioldana, annak az lehet az oka, hogy egyidejűleg más nagy áramfelvételű elektromos készülék is ugyanarra az áramkörre lett csatlakoztatva.

A biztosíték kioldása elkerülhető, ha a készüléket bekapcsolás előtt a legalacsonyabb teljesítményfokozatra állítja, majd működés közben kapcsolja fokozatosan magasabb teljesítményfokozatra.

Környezetvédelmi tudnivalók

■ Csomagolás

A csomagolás védi a porszívót a szállítás során keletkező sérülésektől. A csomagolás környezetbarát anyagokból készült, és ezért újrafeldolgozásra alkalmas. A továbbiakban már nem szükséges csomagolóanyagot helyezni el a szelektív gyűjtőhelyek megfelelő tárolóiban.

■ Régi készülék

A régi készülék még sok értékes anyagot tartalmaz. Ezért kiselejtezett készülékét adja le újrahasznosításra kereskedőjénél vagy egy MÉH-telepen. Az aktuális ártalmatlanítási lehetőségekről érdeklődjön kereskedőjénél vagy a helyi önkormányzatnál.

■ A szűrő és a porzsák ártalmatlanítása

A szűrő és a porzsák környezetet nem károsító anyagokból készültek. Amennyiben nem tartalmaznak olyan anyagokat, melyeket tilos háztartási hulladékba helyezni, a szokásos háztartási hulladékkal együtt ártalmatlaníthatja.

Általános útmutatások

Tartozékok

A tartozék (szívófej, szívócső stb.) kinézete azonos működési mód esetén eltérhet a használati útmutatóban található ábráktól.

Tudnivalók az energiacímkehez

Ez a porszívó egy általános rendeltetésű porszívó. Szőnyeg és kemény padló esetén a megadott energiahatékonyság és takarításhatékonysági osztály eléréséhez használja az átkapcsolható univerzális szívófejet.

Az energiacímken megadott értékek az előírt mérési módszerek alapján (az EN60312-1 szerint) kerültek megállapításra.

Моля указанията за ползване да бъдат съхранявани. При предаване на прахосмукачката на трети лица моля да бъдат предавани и указанията за ползване.

Използване по предназначение

Тази прахосмукачката е предвидена изключително само за ползване в домакинството, а не за професионални цели. Използвайте прахосмукачката само в съответствие с данните на това указание за начина на употреба. Производителят не носи отговорност за евентуални повреди, причинени от използване не по предназначение или неправилно обслужване.

Поради това моля непременно съблюдавайте следните указания!

Прахосмукачката може да работи само с:

- Оригинални резервни части, консумативи или специални принадлежности.

За да не се нарушава гаранцията, ние препоръчваме използване на Вашия уред само с оригинални торбички за прах.

За да се предотвратят наранявания и повреди, прахосмукачката не трябва да се използва за:

- Изсмукване на прах от хора или животни.
- Всмукване на:
 - малки живи същества (напр. мухи, паяци, ...).
 - вредни за здравето, горещи или горящи вещества или предмети с остри ръбове.
 - влажни или течни вещества.
 - лесно запалими или експлозивни вещества и газове.
 - пепел, сажди от кахлени печки и инсталациите на централното парно отопление.
 - прах от тонер от принтери и копирни машини.

Указания за безопасност

Тази прахосмукачка отговаря на признатите правила на техниката и на съответните правила на техниката за безопасност.

- Уредът може да се ползва от деца на повече от 8 години и от лица с намалени физически, сетивни или умствени способности или липса на опит и / или знания, ако те биват контролирани или са инструктирани относно безопасната употреба на уреда и са разбрали произтичащите вследствие на това опасности.
- Децата не трябва да играят с уреда.

- Почистване и поддържане не трябва да се извършва от деца без наблюдение.
- Пластмасови торби и фолия трябва да се съхраняват на места недостъпни за малки деца и да се унищожават.
=> Съществува опасност от задушаване!

Правилно използване

- Включвайте към електрическата мрежа и работете с прахосмукачката само съгласно фирмена табелка.
- Никога не изсмуквайте прах без филтърна торба, респ. контейнер за прах, защита на мотора - и издухващ филтър.
=> Прахосмукачката може да се повреди!
- Никога не смучете с дюзата и тръбата в близост до главата.
=> Има опасност от нараняване!
- При изсмукване на праха от стълбище уредът трябва винаги да се намира по-ниско от работещия с него.
- Не използвайте кабела за мрежово захранване и маркува за носене / транспортиране на прахосмукачката.
- Ако проводникът за свързване към мрежата на този уред се повреди, трябва да се смени от производителя или неговия сервиз или лице с подобна квалификация, за да се избегнат опасности.
- Изтегляйте докрай електрическия кабел при работа за повече от 30 минути.
- Не тепелте за захранващия кабел, а за щепсела, за да изключите уреда от мрежата.
- Внимавайте щепселът да не удря хора, части от тялото, животни или предмети при автоматичното прибиране на кабела. => Водете електрическия кабел с помощта на щепсела.
- Не прекарвайте кабела за мрежово захранване през остри ръбове и не го притискайте.
- Преди всички работи по прахосмукачката извадете щепсела от мрежата.
- Не работете с повредена прахосмукачка. При появяване на неизправности извадете щепсела от мрежовия контакт.
- За да избегнете опасности, ремонтите и смяната на резервни части на прахосмукачката трябва да се извършват само от оторизиран сервиз.
- Пазете прахосмукачката от външни климатични влияния, влага и източници на топлина.
- Не поставяйте върху филтрите възпламеняеми или съдържащи алкохол материали (филтърни торби, защитен филтър на мотора, издухващ филтър и т.н.).
- Прахосмукачката не е подходяща за работа на строителни площадки.
=> Засмукване на строителни отпадъци може да доведе до повреда на уреда.

- Изключете уреда и изтеглетe щепсела, когато не смучете.
- Излезлите от употреба уреди трябва веднага да станат неизползваеми, след това уредът трябва да се предаде за унищожаване съобразно изискванията.

! Моля имайте предвид

Мрежовият контакт трябва да е осигурен с предпазител най-малко 16А. Ако при включване на уреда предпазителът се задейства, то причината за това може да бъде, че в същата електрическа верига едновременно са включени и други електрически уреди с голяма обща консумирана мощност. Задействането на предпазителя може да се избегне, като преди включване на уреда настроите най-ниската степен на мощност и едва след това изберете по-висока степен на мощност.

Указания за унищожаване

■ Опаковка

Опаковката пази прахосмукачката от повреди по време на транспортиране. Тя е направена от благоприятни за околната среда материали и поради това може да бъде рециклирана. Изхвърляйте ненужните Ви вече опаковъчни материали на местата за събиране за системата за повторно използване "Зелена точка".

■ Стар уред

Старите прахосмукачки често все още съдържат ценни материали. За това предайте Вашата стара прахосмукачка на Вашия продавач или в един от центровете за рециклиране за повторно използване. Информация за актуалните начини за унищожаване Вие можете да получите от Вашия търговец или във Вашия общински съвет.

■ Унищожаване на филтри и филтърни торби

Филтрите и филтърните торби са произведени от екологични материали. В случай, че те не съдържат субстанции, забранени за битовите отпадъци, можете да ги унищожавате заедно с нормалните битови отпадъци.

Общи указания

Принадлежности

Външният вид на вашите принадлежности (дюза, смукателна тръба и др.) може въпреки същия начин на функциониране да се различава от фигурите в това ръководство за експлоатация.

Указания за енергийното обозначение

При тази прахосмукачка става дума за прахосмукачка с общо предназначение. За постигане на декларираната енергийна ефективност и на класа на ефективност на почистване върху килими и твърди подове, използвайте превключващата се универсална дюза.

Посочените стойности за енергийното обозначение са установени според предписаната процедура за измерване (съгласно EN60312-1).

Сохраните инструкцию по эксплуатации. При передаче пылесоса новому владельцу не забудьте передать также инструкцию по эксплуатации.

Указания по использованию

Данный пылесос предназначен для уборки бытовых помещений, он не подходит для промышленного использования. Используйте пылесос только согласно приведенным в инструкции по эксплуатации указаниям. Изготовитель не несёт ответственности за повреждения, полученные в результате использования пылесоса не по назначению или неправильного обращения с ним. Поэтому обязательно соблюдайте указания, приведенные ниже!

Для пылесоса необходимо использовать только:

- Оригинальные запасные части, принадлежности или специальные принадлежности.

Для того чтобы не нарушить условия гарантийного обслуживания, мы рекомендуем использовать устройство только с оригинальными мешками для пыли.

Во избежание травм и повреждений пылесос нельзя использовать для :

- чистки людей и животных;
- всасывания:
 - насекомых (например, мух, пауков, ...);
 - вредных для здоровья веществ, острых, горячих или раскалённых предметов;
 - мокрых предметов и жидкостей;
 - легковоспламеняющихся или взрывчатых веществ и газов;
 - пепла, сажи из кафельных печей и систем центрального отопления;
 - тонера из принтеров или копировальных аппаратов.

Правила техники безопасности

Данный пылесос соответствует общепризнанным техническим требованиям и специальным правилам техники безопасности.

- Использование пылесоса детьми старше 8 лет и лицами с ограниченными физическими или умственными способностями, а также лицами, не имеющими опыта обращения с подобным оборудованием, допускается только под присмотром или после инструктажа по безопасному

использованию прибора и осознания данными лицами опасностей, связанных с его эксплуатацией.

- Детям запрещено играть с прибором.
- Чистка и уход не должны производиться детьми без присмотра.
- Пластиковые мешки и полимерную плёнку храните и утилизируйте в недоступном для детей месте.
=> Опасность удушья!

Правильное использование

- Подключение к электросети и включение пылесоса должно производиться только с учётом данных типовой таблички.
- Никогда не используйте пылесос без сменного пылесборника либо контейнера для сбора пыли, моторного и выпускного фильтров.
=> Пылесос может быть повреждён!
- Не подносите всасывающую насадку и трубку к голове.
=> Это может привести к травме!
- При уборке лестницы пылесос всегда должен находиться ниже пользователя.
- Не используйте сетевой кабель и шланг для переноски /транспортировки пылесоса.
- Во избежание опасности замена поврежденного сетевого кабеля данного прибора может быть выполнена только производителем или авторизованной им сервисной службой либо лицом, имеющим аналогичную квалификацию.
- При продолжительности эксплуатации более 30 минут сетевой кабель необходимо полностью вытянуть.
- При отсоединении прибора от электросети всегда беритесь рукой за вилку, а не за сетевую кабель.
- Перед автоматическим сматыванием сетевого кабеля убедитесь в том, что его штекер не цепляется за людей, части тела, животных или другие объекты. => Отсоедините сетевую кабель от электросети, потянув за штекер.
- Следите за тем, чтобы сетевой кабель не был зажат и не попадал на острые края предметов.
- Перед выполнением любых операций по ремонту и техническому обслуживанию пылесоса отсоединяйте его от электросети.
- Не пользуйтесь неисправным пылесосом. При возникновении неисправности вынимайте вилку из розетки.
- Во избежание опасности все работы по ремонту и замене деталей пылесоса следует выполнять только в авторизованной сервисной службе.
- Защищайте пылесос от воздействия неблагоприятных метеорологических условий, влажности и источников тепла.
- Не подвергайте фильтры (сменный пылесборник, моторный фильтр, выпускной фильтр и т. д.) воздействию воспламеняющихся или спиртосодержащих веществ.

- Пылесос не предназначен для эксплуатации на строительных объектах.
=> При засасывании строительного мусора пылесос может выйти из строя.
- После окончания эксплуатации выключите прибор и смотайте сетевой кабель.
- Отслужившие приборы сделайте непригодными для дальнейшего использования, а затем утилизируйте в соответствии с действующими правилами.

! Внимание:

Сетевая розетка должна быть защищена предохранителем не менее чем на 16А. При включении прибора предохранитель может сразу сработать, если одновременно в данную электрическую цепь включены другие приборы с большой общей потребляемой мощностью. Срабатывание предохранителя можно предотвратить, если перед включением прибора установить минимальную мощность, а затем постепенно увеличить её.

Инструкция по утилизации

■ Упаковка

Упаковка служит для защиты пылесоса от повреждений при транспортировке. Она изготовлена из экологически чистых материалов, поэтому её можно использовать для вторичной переработки. Использованные упаковочные материалы относите в пункты приёма вторсырья.

■ Отслужившие приборы

Отслужившие приборы являются ценным сырьем для дальнейшего использования. Поэтому отслуживший прибор следует отнести дилеру или в пункт приёма вторсырья для дальнейшей утилизации. Информация о возможности утилизации находится у дилера или в местной администрации.

■ Утилизация фильтров и сменного пылесборника

Фильтры и сменный пылесборник изготовлены из экологически безвредных материалов. Если они не содержат в себе никаких веществ, запрещённых к утилизации с бытовым мусором, то вы можете утилизировать их вместе с бытовым мусором.

Общие указания

Принадлежности

(насадка, всасывающая трубка и т.д.) могут отличаться от изображённых в руководстве по эксплуатации, имея при этом те же функции

Примечания к таблице энергопотребления

Этот пылесос является универсальным. Для достижения заявленного энергопотребления и класса чистки на ковровых и половых покрытиях, используйте переключающуюся универсальную насадку.

Приведенные в таблице показатели энергопотребления были рассчитаны с использованием нормативных методов измерения (согласно EN60312-1).

Vă rugăm să păstrați instrucțiunile de utilizare. În cazul predării aspiratorului unei terțe persoane vă rugăm să înmânați totodată și instrucțiunile de utilizare.

Utilizare conform destinației

Acest aspirator este destinat utilizării în gospodărie, nu și în scopuri profesionale. Utilizați aspiratorul numai conform indicațiilor din aceste instrucțiuni de utilizare. Producătorul nu e responsabil pt eventualele deteriorări intervenite ca urmare a utilizării necorespunzătoare sau a operării greșite.

De aceea vă rugăm să respectați următoarele indicații! Aspiratorul poate fi utilizat numai cu:

- piese de schimb originale, -accessorii sau -accessorii speciale.

Pentru a nu compromite garanția, recomandăm folosirea aparatului numai cu saci de praf originali.

Pentru a evita accidentele sau daunele, aspiratorul nu trebuie folosit pentru:

- aspirarea oamenilor sau animalelor.
- aspirare următoarelor:
 - vietăți mici (de ex. muște, păianjeni, ...).
 - substanțe vătămătoare pentru sănătate, conținente, fierbinți sau incandescente.
 - substanțe umede sau lichide.
 - substanțe și gaze ușor inflamabile sau explozive.
 - Cenușă, funingine din sobe de teracotă și instalații de încălzire centrală.
 - toner din imprimatoare și copiatoare.

Instrucțiuni de siguranță

Acest aspirator corespunde regulamentelor recunoscute ale tehnicii și dispozițiilor de securitate în vigoare.

- Aparatul poate fi folosit de copii începând cu vârste de 8 ani și de persoane cu dizabilități fizice, senzoriale sau mentale sau fără experiență și / sau cunoștințe, dacă acestea sunt supravegheate sau au fost instruite asupra folosirii în siguranță a aparatului și pericolelor care pot rezulta.
- Copiii nu au voie să se joace cu aparatul.
- Curățarea și întreținerea curentă efectuată de utilizator nu sunt permise copiilor fără supraveghere.

- Pungile de plastic și foliile trebuie să nu fie la îndemâna copiilor și trebuie evacuate ca deșeu.
=> Pericol de asfixiere!

Utilizare corespunzătoare

- Racordați și puneți în funcțiune aspiratorul numai conform datelor de pe plăcuța de identificare.
- Nu aspirați niciodată fără sacul filtrant, respectiv fără recipientul de praf, filtrul de protecție a motorului și filtrul pentru aerul evacuat.
=> Aparatul poate fi deteriorat!
- Evitați întotdeauna aspirarea cu duza și tubul în apropierea capului. => Pericol de rănire!
- La aspirarea pe trepte, aparatul trebuie să stea întotdeauna sub nivelul utilizatorului.
- Nu folosiți cablul de legătură la rețea și furtunul pentru a purta/ transporta aspiratorul.
- În cazul în care conductorul de legătură la rețea al acestui aparat este deteriorat, el trebuie să fie înlocuit de producător sau de unitățile sale service sau de o persoană având calificare similară, pentru a se evita apariția de pericole.
- Scoateți complet cablul de racordare la rețea dacă se folosește aspiratorul pe o perioadă mai mare de 30 de minute.
- Nu trageți de cablul de racord, ci de fișă pentru a scoate aparatul din priză de rețea.
- Aveți grijă ca ștecărul să nu se lovească de persoane, părți ale corpului, animale sau obiecte la retractarea automată. => Ghidați cablul de racordare la rețea cu ajutorul ștecărului.
- Nu trageți și nu striviți cablul de legătură la rețea peste muchii ascuțite.
- Scoateți aspiratorul din priză înaintea oricărei lucrări la el.
- Nu puneți în funcțiune un aspirator dacă este deteriorat. În cazul existenței unui deranjament scoateți ștecherul din priză.
- Pentru a evita pericolele, reparațiile și schimbarea de piese la aspirator sunt permise numai unităților service autorizate.
- Protejați aspiratorul de influențele atmosferice, umiditate și surse de căldură.
- Nu așezați pe filtru materiale inflamabile sau care conțin alcool (saci de filtru, filtre de protecție a motoarelor, filtre de suflare etc.).
- Aspiratorul nu este adecvat pentru utilizare pe șantier.
=> Aspirarea de moloz poate să conducă la deteriorarea aparatului.
- Opriți aspiratorul și scoateți ștecărul din priză atunci când nu aspirați.
- Distrugeți imediat aparatele ieșite din uz, apoi depuneți-le la centrele de reciclare.

! **Luați în considerare**

Priza de rețea trebuie să aibă o siguranță de minim 16A.

În cazul în care siguranța se declanșează la conectarea aparatului, atunci acest lucru se poate datora faptului că mai multe aparate electrice, cu o putere mare, sunt racordate în același timp la același circuit electric.

Declanșarea siguranței este evitabilă dacă reglați înainte de conectarea aparatului cea mai scăzută treaptă de putere și numai după aceea selectați o treaptă de putere mai ridicată.

Indicații asupra îndepărtării ambalajului și aparatului scos din uz

■ **Ambalajul**

Ambalajul protejează aspiratorul împotriva deteriorării pe timpul transportului. Ambalajul este fabricat din materiale ecologice și este de aceea reciclabil. Predați materialele de ambalaj care nu mai sunt necesare la punctele de colectare a deșeurilor.

■ **Aparatul scos din uz**

Aparatele vechi conțin încă multe materiale valorificabile. De aceea predați aparatul dumneavoastră, scos din uz, magazinului comercial, respectiv unui centru de reciclare pentru revalorificare. Vă rugăm să solicitați informații în privința căilor actuale de îndepărtare a ambalajelor și aparatelor scoase din uz la un magazin de specialitate sau la administrația comunală din localitatea dumneavoastră.

■ **Evacuarea ca deșeu a filtrului și a sacului de filtrare**

Filtrul și sacul de filtrare sunt produse din materiale ecologice. Deoarece nu conțin substanțe interzise în gunoiul menajer, pot fi evacuate ca deșeu împreună gunoiului menajer obișnuit.

Instrucțiuni generale

Accesorii

Accesoriile dvs. (perie, tub de aspirare etc.) pot fi diferite la același mod de funcționare de imaginile din aceste instrucțiuni de utilizare.

Indicații pentru eticheta de energie

Acesta este un aspirator de uz general.

Pentru a vă bucura de cea mai bună clasă declarată de eficiență energetică și de performanță de curățare pe covoare și pardoseli, vă rugăm să folosiți duza universală comutabilă.

Valorile indicate pentru eticheta de energie au fost stabilite conform procedurilor de măsurare prescrise (conform EN60312-1).

Інструкцію з експлуатації потрібно зберігати. Якщо пиросос передається новому власнику, йому слід передати також цю інструкцію з експлуатації.

Застосування за призначенням

Цей пиросос призначений тільки для побутового, а не для професійного використання. Використовуйте пиросос відповідно до даної інструкції з експлуатації. Виробник не відповідає за можливі пошкодження, завдані внаслідок неналежного використання пирососа або його неправильного обслуговування. Ретельно виконуйте наведені далі настанови! Пиросос може використовуватися тільки з:

- фірмовими запасними частинами, приладам або спеціальним обладнанням.

Для того щоб не порушити умови гарантійного обслуговування, ми рекомендуємо використовувати пристрій тільки з оригінальними мішками для пилу.

Щоб уникнути травм та пошкоджень, пиросос не можна застосовувати для :

- чищення людей чи тварин;
- відсмоктування:
 - дрібних живих істот (наприклад, мух, павуків ...),
 - шкідливих для здоров'я речовин, гострих, гарячих або розжарених предметів,
 - вологих або рідких речовин,
 - легкозаймистих або вибухонебезпечних матеріалів, зокрема газів,
 - попелу з печей або пристроїв центрального опалення,
 - тонерного порошку з принтерів або ксероксів.

Техніка безпеки

Цей пиросос відповідає встановленим правилам щодо технічних засобів та належним стандартам з техніки безпеки.

- Діти до 8 років, особи з фізичними чи розумовими вадами або особи, які не мають достатнього досвіду та знань, можуть користуватися приладом, лише якщо знаходяться під наглядом або навчені правильному користуванню пирососом та усвідомлюють можливі ризики.
- Дітям заборонено гратися з приладом.
- Дітям забороняється без нагляду проводити очищення або користувацьке обслуговування.

- Пластикові пакети та фольгу необхідно зберігати й утилізувати поза досяжністю маленьких дітей.
=> Небезпека задихнутись!

Правильне використання

- Підключення пирососу до електромережі та його експлуатація повинна здійснюватись тільки відповідно до даних паспортної таблички.
- Ніколи не використовуйте пиросос без пилозбірника чи контейнера для пилу, захисного та випускного фільтра.
=> Пиросос може бути пошкоджений!
- Не підносьте всмоктувальну насадку і трубку до голови. => Це може призвести до травмування!
- Прибираючи сходи, завжди розташовуйте прилад нижче за себе.
- Заборонено переносити або пересувати пиросос за кабель живлення чи шланг.
- Для уникнення небезпечних ситуацій, роботи по заміні пошкодженого мережного кабелю даного приладу можуть бути виконані тільки виробником, авторизованою сервісною службою або особою, що має аналогічну кваліфікацію.
- При тривалості експлуатації більше 30 хвилин, кабель електроживлення необхідно повністю витягнути.
- При від'єднанні від мережі ніколи не тягніть за кабель живлення, тримайте його тільки за вилку.
- Перед автоматичним змотуванням кабелю електроживлення переконайтеся в тому, що його штекер не чіпляється за людей, частини тіла, тварин чи інші об'єкти. => Від'єднайте кабель електроживлення від мережі, потягнувши за штекер.
- Слідкуйте, щоб кабель живлення не перегинався через гострі краї та ніде не був затиснутий.
- Перед будь-якими роботами з технічного обслуговування пирососа від'єднайте його від електромережі.
- Не використовуйте несправний пиросос. При виявленні несправності від'єднайте пиросос від електромережі.
- Для запобігання можливій небезпеці, ремонт та заміну запчастин пирососу повинен здійснювати лише сертифікований технічний персонал.
- Пиросос слід захищати від впливу несприятливих кліматичних умов, вологоти, джерел тепла.
- Фільтри та пилозбірники (пилозбірник, захисний фільтр мотора, випускний фільтр тощо) не повинні вступати в контакт із легкозаймистими або спиртовмісними сполуками.
- Пиросос не призначений для використання при будівельних роботах.
=> Збирання будівельного сміття може призвести до пошкодження пирососа.
- Після закінчення експлуатації, вимкніть прилад і змотайте кабель електроживлення.
- Прилад, що відпрацював свій термін експлуатації, приведіть в неробочий стан і передайте для належної утилізації.

! Увага

Пилосос слід вмикати тільки в розетку з встановленим запобіжником не менш як на 16 А. Якщо запобіжник спрацьовує одразу після вмикання пилососу, це може означати, що до цієї мережі приєднані ще якісь електроприлади з високою споживаною потужністю. Щоб попередити спрацьовування запобіжника, вмикайте прилад на мінімальну потужність, а потім поступово збільште її.

Настанови щодо видалення відходів

■ Упаковка

Упаковка захищає пилосос від пошкодження під час транспортування. Вона виготовлена з екологічно чистих матеріалів та може перероблюватися. Непотрібні пакувальні матеріали дайте в пункт приймання вторсировини.

■ Відпрацьовані прилади

Старі прилади містять ще багато цінних матеріалів. Тому прилад, строк експлуатації якого закінчився, слід здати або продавцю, або на спеціальний пункт приймання для подальшої переробки. За роз'ясненнями щодо утилізації звертайтеся до продавця або місцевих компетентних органів.

■ Утилізація фільтрів та пилозбірників

Фільтри та пилозбірники виготовлені з екологічно чистих матеріалів. Вони можуть утилізуватися як побутове сміття, якщо в них не містяться недопустимі для цього речовини.

Загальні вказівки

Приладдя

Зовнішній вигляд Вашого приладдя (насадки, трубки тощо) може відрізнятися від зображень в інструкції з експлуатації, але функції залишаються тими самими.

Вказівки до таблиці енергоспоживання

Цей пилосос є універсальним.

Для досягнення заявленого енергоспоживання та класу чищення на килимових та підлогових покриттях, використовуйте універсальну насадку, що перемикається.

Наведені у таблиці показники енергоспоживання були розраховані з застосуванням нормативних методів вимірювання (відповідно до EN60312-1).

■ عبوة التغليف

تعمل عبوة التغليف على حماية المكتسة من التعرض للضرر أثناء نقلها. وهي مكونة من مواد صديقة بالبيئة، لذا يمكن إعادة تدويرها. تخلص من مواد التغليف التي لم تعد هناك حاجة إليها بتسليمها إلى مستودعات التجميع التابعة لنظام إعادة استغلال المخلفات «Grüner Punkt» (النقطة الخضراء).

■ المكاس القديمة

تحتوي المكاس القديمة على العديد من المواد ذات القيمة. لذلك قم بتسليم مكنتك المستهلكة إلى التاجر الذي اشترىها منه أو إلى أحد مراكز إعادة التدوير، حتى يتم إعادة الانتفاع بها مرة أخرى. للاستعلام عن أحدث سبل تكمين المواد والأجهزة القديمة توجه إلى التاجر الذي تتعامل معه أو إلى إدارة البلدية.

■ التخلص من الفلتر وكيس الفلتر

الفلتر وكيس الفلتر مصنوعان من مواد غير ضارة بالبيئة. وطالما أنهما لا يحتويان على أية مواد يُحظر القاءها ضمن القمامة المنزلية، فإنه يمكن التخلص منهما ضمن القمامة المنزلية العادية.

إرشادات عامة

الملحقات

يمكن أن يختلف شكل ملحقاتك التكميلية (رأس التنظيف، ماسورة الشفط وخلافه) عن الصور الواردة في دليل الاستخدام هذا رغم أنها تعمل بنفس الطريقة.

إرشادات بخصوص ملصق الطاقة

هذه المكتسة الكهربائية تُعتبر مكتسة متعددة الاستخدامات. للوصول إلى فئة كفاءة الطاقة والتنظيف المعلنة عند التشغيل على السجاد والأرضيات الصلبة يُرجى استخدام فوهة التنظيف الشاملة القابلة للتغيير.

تم احتساب القيم المذكورة الخاصة بملصق الطاقة وفقاً لطريقة القياس المقررة (طبقاً للمواصفة 1-EN60312).

■ يجب حفظ الأكياس البلاستيكية والرقاقات بعيدا عن متناول الأطفال والتخلص منها.

<= وإلا فيسيكون هناك خطر الاختناق!

الاستخدام الصحيح

- يجب دائما توصيل المكينة وتشغيلها وفقاً للبيانات المحددة في لوحة الصنع.
- لا تقم أبداً بالشفط بدون كيس الفلتر أو وعاء الأتربة أو فلتر حماية المحرك، وقلتر الطرد.
- <= قد يتعرض الجهاز للضرر!
- * تقم أبداً بالشفط باستخدام فوهة التنظيف والماسورة بالقرب من الرأس.
- <= وإلا فيسيكون هناك خطر من التعرض للإصابة!
- عند تشغيل المكينة على الدرج (السلم) يجب أن تكون دائما في مستوى أدنى من مستوى المستخدم.
- لا يجوز استخدام كابل الكهرباء أو الخرطوم لحمل/نقل المكينة.
- في حالة تعرض كابل الكهرباء الخاص بالجهاز للضرر، فإنه يجب استبداله عن طريق الجهة الصانعة أو مركز خدمة العملاء التابع لها أو على يد شخص مؤهل بنفس القدر، وذلك تجنباً للخطر.
- في حالة التشغيل لمدة تزيد على 30 دقيقة اسحب كابل التوصيل الكهربائي بالكامل للشارج.
- لفصل المكينة عن التيار الكهربائي لا تجذب كابل الكهرباء، بل اجذب القابض.
- احرص على مراعاة ألا يتدفع القابض الكهربائي باتجاه أفراد أو أجزاء من الجسم أو حيوانات أو أغراض عند السحب الأوتوماتيكي للكابل. <= قم بتوجيه كابل التوصيل الكهربائي بواسطة القابض الكهربائي.
- لا تمرر كابل الكهرباء على حواف حادة أثناء سحبه ولا تجعله يتعرض للانحصار.
- قبل القيام بأية أعمال على المكينة افصل القابض الكهربائي عن مصدر التيار.
- لا تقم بتشغيل المكينة إذا كان بها تلف. وفي حالة ظهور أي خلل افصل القابض الكهربائي عن مصدر التيار.
- لتجنب التعرض للأخطار لا يجوز أن تتم عمليات الإصلاح واستبدال قطع غير المكينة إلا لدى مركز خدمة العملاء المعتمد.
- يجب حماية المكينة من تأثير عوامل الطقس والرطوبة ومصادر الحرارة.
- لا تضع أية مواد قابلة للاشتعال أو تحتوي على كحول على الفلاتر (كيس الفلتر، فلتر حماية المحرك، فلتر الطرد وخلافه).
- المكينة غير مناسبة للاستخدام في أماكن البناء.
- <= شطف مخلفات البناء قد يؤدي إلى تعرض المكينة للضرر.
- أوقف الجهاز واسحب القابض الكهربائي في حالة عدم القيام بالشفط.
- يلزم على الفور تعطيل الأجزاء القديمة المستعملة وجعلها غير صالحة للاستخدام ثم التخلص منها بعد ذلك بالطرق الصحيحة المقررة.

! انتبه من فضلك

يجب أن يكون المقيس مؤمناً بمصهر ١٦ أمبير على الأقل.
إذا حدث أن احترق المصهر ذات مرة عند تشغيل المكينة، فقد يكون ذلك بسبب وجود أجهزة كهربائية أخرى ذات استهلاك عال للتيار متصلة بنفس الدائرة الكهربائية في نفس الوقت.
يمكن تفادي احتراق المصهر الكهربائي، وذلك بضبط المكينة على أدنى درجة للشفط قبل تشغيلها ثم اختيار درجة شفط أعلى بعد ذلك.

تطويرها خصيصاً لمكينةك لتحقيق أفضل نتيجة تنظيف ممكنة.
يرجى الاحتفاظ بدليل الاستخدام. في حالة إعادة المكينة لشخص آخر، يرجى إعطاؤه دليل الاستخدام معها.

الاستخدام المطابق للتعليمات

هذه المكينة مخصصة للاستخدام المنزلي، وليست مخصصة للاستخدام في أغراض تجارية. يجب أن يتم استخدام المكينة طبقاً للتعليمات المذكورة في إرشادات الاستخدام هذه فقط. فالجهة الصانعة غير مسؤولة عن الأضرار التي قد تنتج عن الاستخدام غير المطابق للتعليمات أو الاستعمال الخاطئ.

لذلك يرجى الالتزام التام بالإرشادات التالية!

لا يجوز استعمال المكينة إلا مع استخدام:

■ قطع الغيار الأصلية أو الملحقات التكميلية الأصلية أو الملحقات التكميلية الخاصة بالأصلية لتجنب المجازفة بحقوق وخدمات الضمان، ننصح بتشغيل جهازك مع استخدام أكياس الفلتر الأصلية فقط.

لتجنب حدوث إصابات أو أضرار لا يجوز استخدام المكينة للأغراض التالية:

■ تنظيف الأشخاص أو الحيوانات فقط.

■ شطف:

- الحشرات الصغيرة (مثل الذباب والعناكب وخلافه، ...).

- المواد الصلبة بالصلحة أو الساخنة أو الملتصقة أو الأجسام حادة الحواف.

- المواد الرطبة أو السائلة.

- الغازات والمواد سريعة الاشتعال أو المتفجرة.

- الرماد والسخام من المدافن الحجرية وأنظمة التدفئة المركزية.

- مسحوق الجير من الطابعات وماكينات التصوير.

إرشادات الأمان

هذه المكينة تفي بالقواعد التقنية المعتمدة

وشروط الأمان ذات الصلة.

■ الأطفال ابتداءً من سن ٨ سنوات فما

فوق والأشخاص ذوي القدرات الجسدية

أو الحسية أو العقلية المحدودة أو الذين

يعانون من قصور في الخبرة و/أو

ضعف في المعرفة يمكنهم استخدام هذه

المكينة إذا تم مراقبتهم أثناء ذلك أو شر

ح كيفية استخدام المكينة لهم وتوعيتهم

بالأخطار الناتجة عن ذلك.

■ لا يجوز للأطفال اللعب بالمكينة.

■ لا يجوز للأطفال تنظيف المكينة أو

إجراء أعمال الصيانة المسموح بها

للمستخدم بدون مراقبة.

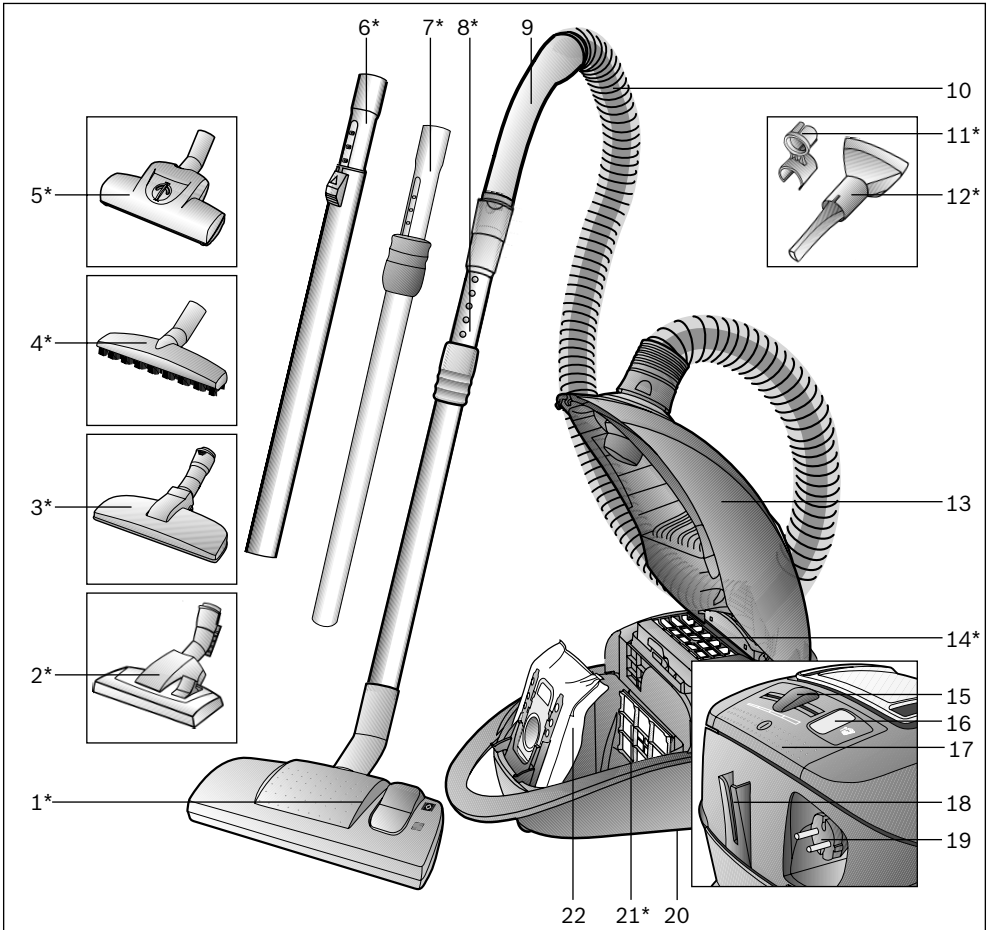

- | | |
|--------------------------------------------------------------|-------------------------------------------|
| 1 Umschaltbare Bodendüse* | 13 Deckel |
| 2 Umschaltbare Bodendüse mit Entriegelungshülse* | 14 Ausblasfilter* |
| 3 Tierhaardüse* | 15 Elektronischer Schieberegler |
| 4 Hartbodendüse* | 16 Filterwechselanzeige |
| 5 Turbobürste* | 17 Ein- / Austaste |
| 6 Teleskoprohr mit Schiebetaste* | 18 Parkhilfe |
| 7 Teleskoprohr mit Schiebemanschette* | 19 Netzanschlusskabel |
| 8 Teleskoprohr mit Schiebemanschette und Entriegelungshülse* | 20 Abstellhilfe (an der Geräteunterseite) |
| 9 Schlauchhandgriff | 21 Motorschutzfilter* |
| 10 Saugschlauch | 22 Staubbeutel |
| 11 Zubehörträger für Kombidüse* | |
| 12 Kombidüse* | |

*je nach Ausstattung

Es freut uns, dass Sie sich für einen Bosch Staubsauger der Baureihe BGL45 entschieden haben.

In dieser Gebrauchsanweisung werden verschiedene BGL45 – Modelle dargestellt. Es ist deshalb möglich, dass nicht alle beschriebenen Ausstattungsmerkmale und Funktionen auf Ihr Modell zutreffen.

Sie sollten nur das Original Zubehör von Bosch verwenden, das speziell für Ihren Staubsauger entwickelt wurde, um das bestmögliche Saugergebnis zu erzielen.

Bitte Bildseiten ausklappen!

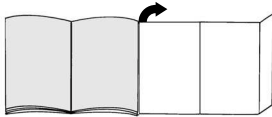

Vor dem ersten Gebrauch

Bild 1*

Handgriff auf Saugschlauch stecken und verrasten.

Inbetriebnahme

Bild 2

- Saugschlauchstutzen in die Saugöffnung einrasten.
- Zum Entfernen des Saugschlauches Entriegelungstasten drücken und Schlauch herausziehen.

Bild 3*

- Handgriff und Teleskoprohr zusammenstecken.
- Handgriff bis zum Einrasten in das Teleskoprohr schieben.
Zum Lösen der Verbindung Entriegelungshülse drücken und Teleskoprohr herausziehen.

Bild 4*

- Bodendüse und Teleskoprohr zusammenstecken.
- Teleskoprohr bis zum Einrasten bündig in den Stutzen der Bodendüse schieben.
Zum Lösen der Verbindung Entriegelungshülse drücken und Teleskoprohr herausziehen

Bild 5*

Durch Verstellen der Schiebemannschette / Schiebepaste in Pfeilrichtung Teleskoprohr entriegeln und gewünschte Länge einstellen.

Bild 6*

Zubehörträger auf Kombidüse schieben und auf Saug-/ Teleskoprohr clipsen.

Bild 7

Netzanschlusskabel am Stecker greifen, auf die gewünschte Länge herausziehen und Netzstecker in Steckdose stecken.

Bild 8

Staubsauger durch Betätigen der Ein- / Austaste in Pfeilrichtung einschalten.

Saugen

Bild 9

Durch Verstellen des Schiebereglers kann die gewünschte Saugkraft stufenlos eingestellt werden.

■ Niedrigster

Leistungsbereich: 

Für das Absaugen empfindlicher Stoffe, z. B. Gardinen.

■ Niedriger

Leistungsbereich: 

Für die tägliche Reinigung bei geringer Verschmutzung.

■ Mittlerer

Leistungsbereich: 

Zur Reinigung robuster Bodenbeläge, Hartböden und bei starker Verschmutzung.

■ Hoher

Leistungsbereich: 

Zum Reinigen von hartnäckigen und sehr starken Verschmutzungen.

Bild 10

Bodendüse einstellen:

- Zum Saugen von Teppichen und Teppichböden



- Zum Saugen von Hartböden



Achtung!

Bodendüsen unterliegen, abhängig von der Beschaffenheit ihres Hartbodens (z.B. raue, rustikale Fliesen) einem gewissen Verschleiß. Deshalb sollten Sie in regelmäßigen Abständen die Laufsole der Düse überprüfen. Verschlissene, scharfkantige Düsensohlen können Schäden auf empfindlichen Hartböden wie Parkett oder Linoleum verursachen. Der Hersteller haftet nicht für eventuelle Schäden, die durch eine verschlissene Bodendüse verursacht werden.

Turbo-Bürste

Ist Ihr Gerät mit einer Turbo-Bürste ausgestattet, entnehmen Sie bitte die Hinweise über Anwendung und Wartung der beiliegenden Gebrauchsanweisung.

Bild 11* Saugen mit Zusatzzubehör

Düsen je nach Bedarf auf Saugrohr oder Handgriff stecken:

- a) Fugendüse zum Absaugen von Fugen und Ecken, etc.
- b) Polsterdüse zum Absaugen von Polstermöbeln, Vorhängen, etc.

Bild 12*

Tierhaardüse

- Bodendüse zum leichten und gründlichen Entfernen von Tierhaaren.
- Teleskoprohr bis zum Einrasten in den Stutzen der Tierhaardüse schieben.
Zum Lösen der Verbindung Entriegelungshülse drücken und Teleskoprohr herausziehen.
- Zur Reinigung die Düse einfach mit dem Saugrohr / Teleskoprohr absaugen.

Bild 13*

Hartbodendüse

- Zum Reinigen von harten Bodenbelägen (Fliesen, Parkett usw.)
- Hartbodendüse und Teleskoprohr zusammenstecken.

Bild 14

Bei kurzen Saugpausen können Sie nach Ausschalten des Gerätes die Parkhilfe an der Geräterückseite benutzen.

Dazu den Haken an der Bodendüse in die Aussparung an der Geräterückseite schieben.

Nach der Arbeit

Bild 15

- Netzstecker ziehen.
- Kurz am Netzanschlusskabel ziehen und loslassen.
Kabel rollt sich automatisch auf.

Bild 16

Zum Abstellen/Transportieren des Gerätes können Sie die Abstellhilfe an der Geräteunterseite benutzen.

Gerät aufrecht hinstellen. Haken an der Bodendüse in die Aussparung an der Geräteunterseite schieben.

Filterwechsel

Staubbeutel austauschen

Bild 17

Leuchtet bei vom Teppich abgehobener Düse und höchster Saugleistungseinstellung die Filterwechselanzeige intensiv und gleichmäßig auf, muss der Staubbeutel gewechselt werden, auch wenn er noch nicht voll sein sollte. In diesem Fall macht die Art des Füllgutes den Wechsel erforderlich.

Düse, Saugrohr und Saugschlauch dürfen dabei nicht verstopft sein, da dies auch zum Auslösen der Filterwechselanzeige führt.

Bild 18

Deckel durch Betätigung des Verschlusshebels in Pfeilrichtung öffnen.

Bild 19

- a) Staubbeutel durch Ziehen an der Verschlusslasche verschließen und herausnehmen.
- b) Neuen Staubbeutel in die Halterung einlegen und Staubraumdeckel schließen.

- **Achtung: Deckel schließt nur mit eingelegtem Staubbeutel.**

Motorschutzfilter reinigen

Der Motorschutzfilter sollte in regelmäßigen Abständen durch Ausklopfen bzw. Auswaschen gereinigt werden!

Bild 20*

- Staubraumdeckel öffnen (siehe Bild 18).
- Motorschutzfilter in Pfeilrichtung herausziehen.
- Motorschutzfilter durch Ausklopfen reinigen.
- Bei starker Verschmutzung sollte der Motorschutzfilter ausgewaschen werden.
Den Filter anschließend mindestens 24 Stunden trocknen lassen.
- Nach der Reinigung, Motorschutzfilter in das Gerät einschieben und Staubraumdeckel schließen.

Filterschaum reinigen

Ist ihr Gerät mit einem Filterrahmen mit Filterschaum ausgestattet, sollte der Filterschaum in regelmäßigen Abständen durch Ausklopfen bzw. Auswaschen gereinigt werden!

Bild 21*

- Staubraumdeckel öffnen (siehe Bild 18).
- Filterrahmen mit Filterschaum in Pfeilrichtung herausziehen.
- Filterschaum aus dem Filterrahmen entnehmen und durch Ausklopfen reinigen.
- Bei starker Verschmutzung sollte der Filterschaum ausgewaschen werden.
Den Filterschaum anschließend mindestens 24 Stunden trocknen lassen.
- Nach der Reinigung Filterschaum in den Filterrahmen einsetzen, den Filterrahmen mit Filterschaum in das Gerät einschieben und Staubraumdeckel schließen.

- **Achtung: Staubsauger darf nicht ohne Motorschutzfilter betrieben werden!**

Hepa-Filter (Motorschutzfilter) austauschen

Ist Ihr Gerät mit einem Hepa-Filter ausgestattet, muss dieser jährlich ausgewechselt werden.

Bild 22*

- Staubraumdeckel öffnen.
- Hepa-Filter in Pfeilrichtung herausziehen und aus dem Gerät nehmen.
- Neuen Hepa-Filter einsetzen und Staubraumdeckel schließen

Ausblasfilter wechseln

Der Ausblasfilter Ihres Gerätes muss einmal im Jahr ausgetauscht werden.

Micro-Hygienefilter austauschen

Bild 23*

- Staubraumdeckel öffnen (siehe Bild 18).
- Durch Drücken der Verschlusslasche in Pfeilrichtung Filterhalter entriegeln
- Filterschaum und Micro-Hygienefilter entnehmen. Neuen Micro-Hygienefilter und den Filterschaum in Filterhalter einlegen.
- Filterhalter in Gerät einsetzen und verrasten.

Hepa-Filter austauschen

Sie können den neuen Filter über unseren Kundendienst mit folgender Ersatzteilnummer bestellen: 574 020

Bild 24*

- Staubraumdeckel öffnen (siehe Bild 18).
- Durch Drücken der Verschlusslasche in Pfeilrichtung Hepa-Filter entriegeln und aus dem Gerät nehmen (siehe Bild 23).
- Neuen Hepa-Filter einsetzen und verrasten.

Nach dem Aufsaugen feiner Staubpartikel (wie z. B. Gips, Zement, usw.), Motorschutzfilter durch Ausklopfen reinigen, evtl. Motorschutzfilter und Ausblasfilter austauschen.

Pflege

Vor jeder Reinigung des Staubsaugers muss dieser ausgeschaltet und der Netzstecker gezogen werden. Staubsauger und Zubehörteile aus Kunststoff können mit einem handelsüblichen Kunststoffreiniger gepflegt werden.

- ! **Keine Scheuermittel, Glas- oder Allzweckreiniger verwenden. Staubsauger niemals in Wasser tauchen.**

Der Staubraum kann bei Bedarf mit einem zweiten Staubsauger ausgesaugt oder einfach mit einem trockenen Staubtuch / Staubpinsel gereinigt werden.

Technische Änderungen vorbehalten.

Ersatzteile und Sonderzubehör

Austauschfilterpackung

Damit Ihr Gerät auf seinem optimalen Leistungsniveau arbeitet, empfehlen wir den Einsatz von Original-Ersatzbeuteln vom Typ PowerProtect (BBZ41FGALL).

Inhalt:

- 4 Staubbeutel mit Verschluss
- 1 Micro-Hygienefilter



! HINWEIS

- Bei ihrem Gerät handelt es sich um einen hocheffizienten Staubsauger, der nur mit Original-Staubbeuteln seine besten Reinigungs-Ergebnisse erzielt. Nur bei der Verwendung von hochwertigen Staubbeuteln, wie den Original-Staubbeuteln von Bosch werden die im EU Energie-Label angegebene Werte zur Energieeffizienzklasse, Staubaufnahme und Staubrückhaltevermögen erreicht.

Bei der Verwendung von Staubbeuteln minderer Qualität (z.B. Papierbeutel) kann zudem die Lebensdauer und Leistung Ihres Gerätes signifikant beeinflusst werden.

Ein Garantieanspruch besteht nur bei Verwendung von Original-Staubbeuteln.

Mehr Informationen und Bestellmöglichkeit von Original-Staubbeuteln unter www.bosch-home.com/dust-bag

HEPA-Filter BBZ8SF1

Zusätzlicher Filter für reinere Ausblaslufte.

Empfohlen für Allergiker. Jährlich auswechseln.

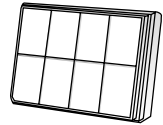

TURBO-UNIVERSAL®-Bürste BBZ102TBB

Bürsten und Saugen in einem Arbeitsgang von kurzflorigen Teppichen und Teppichböden bzw. für alle Beläge. Besonders geeignet zum Aufsaugen von Tierhaaren. Antrieb der Bürstenwalze erfolgt über Saugstrom des Staubsaugers. Kein Elektroanschluss erforderlich.

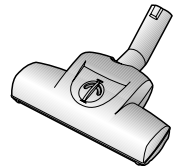

Hartboden-Düse BBZ123HD

Zum Saugen glatter Böden (Parkett, Fliesen, Terracotta,...)



Bodendüse BBZ082BD

Umschaltbare Bodendüse, geeignet für Teppiche und glatte Böden.



TURBO-UNIVERSAL®-Bürste für Polster BBZ42TB

Bürsten und Saugen von Polstermöbeln, Matratzen, Autositzen, usw in einem Arbeitsgang. Besonders geeignet zum Aufsaugen von Tierhaaren. Antrieb der Bürstenwalze erfolgt über Saugstrom des Staubsaugers.

Kein Elektroanschluss erforderlich.

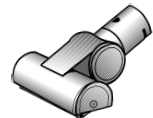

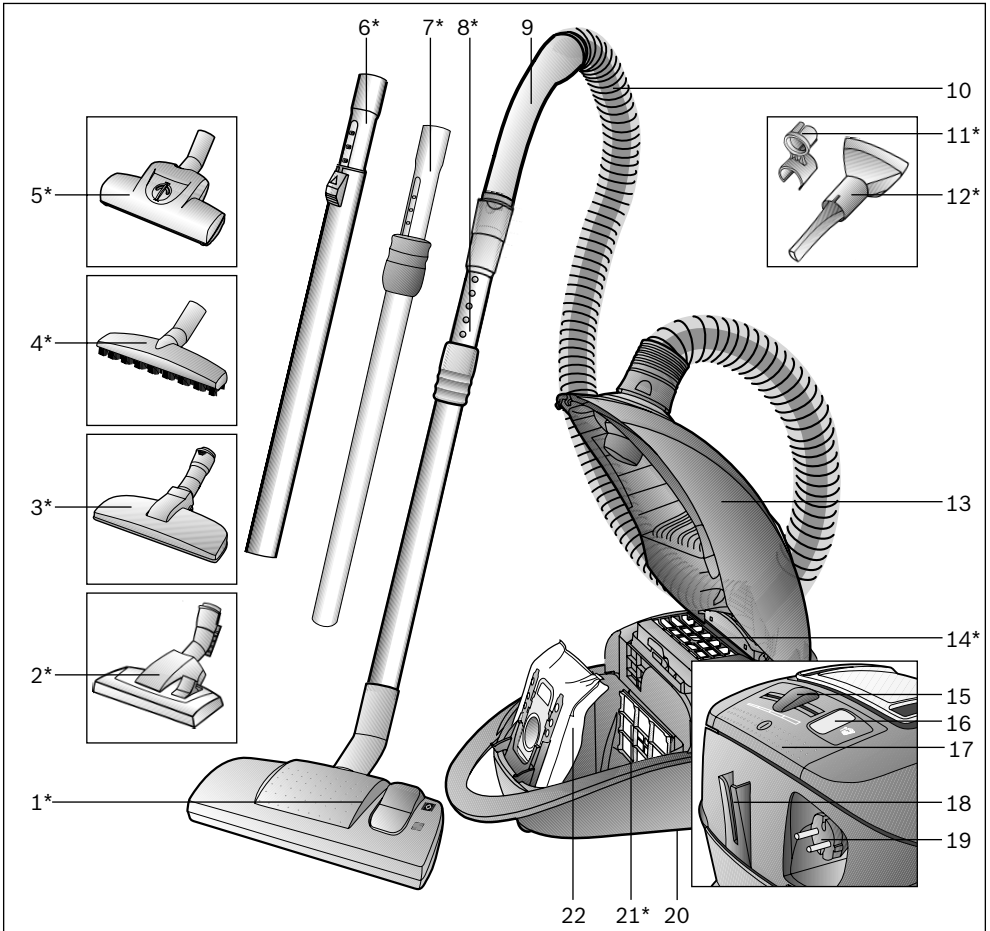

- 1 Adjustable floor tool*
- 2 Adjustable floor tool with locking collar*
- 3 Pet hair tool*
- 4 Hard-floor brush*
- 5 Turbo brush*
- 6 Telescopic tube with sliding switch*
- 7 Telescopic tube with adjusting sleeve
- 8 Telescopic tube with adjusting sleeve and locking collar*
- 9 Handle
- 10 Flexible hose
- 11 Accessories holder for multi-purpose nozzle*
- 12 Multi-purpose nozzle*

- 13 Cover
- 14 Exhaust filter*
- 15 Electronic slide control
- 16 Dust bag change indicator
- 17 ON/OFF button
- 18 Parking aid
- 19 Power cord
- 20 Storage aid (on underside of unit)
- 21 Motor protection filter*
- 22 dust bag

*Dependent on model

Congratulations on your purchase of a Bosch BGL45 vacuum cleaner.

This instruction manual describes various BGL45 models, which means that some of the equipment features and functions described may not be available on your model. You should only use original Bosch accessories, which have been specially developed for your vacuum cleaner to achieve the best possible vacuuming results.

Fold out picture pages.

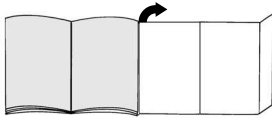

Before using for the first time

Figure 1*

Push the handle onto the flexible hose until it engages.

Setting up

Figure 2

- Push the flexible hose adapter into the opening on the vacuum cleaner until it engages.
- To remove the flexible hose, press the release button and pull the hose out.

Figure 3*

- Connect the handle and the telescopic tube together.
- Push the handle into the telescopic tube until it engages. To release the connection, squeeze the locking collar and pull the telescopic tube out.

Figure 4*

- Connect the floor tool and the telescopic tube together.
- Push the telescopic tube straight into the connecting piece of the floor tool until it engages. To release the connection, squeeze the locking collar and pull the telescopic tube out.

Figure 5*

To adjust the length of the telescopic tube, adjust the adjusting sleeve/sliding switch in the direction of the arrow and adjust the tube to the required length.

Figure 6*

Attach the accessories holder to the multi-purpose nozzle and clip it onto the suction pipe/telescopic tube.

Figure 7

Take the mains plug, pull the mains cable to the required length and insert the plug into a socket.

Figure 8

Press the ON/OFF button in the direction of the arrow to switch your vacuum cleaner on.

Vacuuming

Figure 9

The required suction power can be selected infinitely variably by adjusting the slide control.





- **Lowest**
suction range: 
For vacuuming delicate fabrics,
e.g. curtains.
- **Low**
suction range: 
For daily vacuuming of lightly soiled floors.
- **Medium**
suction range: 
For vacuuming durable floor coverings, hard floors and for heavily soiled surfaces.
- **High**
suction range: 
For vacuuming stubborn dirt and very heavily soiled surfaces.

Figure 10

Adjusting the floor tool:

- For vacuuming rugs and carpets  =>
- For vacuuming hard floors  =>

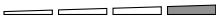
Caution!

Floor tools are subject to a certain amount of wear, depending on the type of hard floors you have (e.g. rough, rustic tiles). Therefore, you must check the underside of the floor tool at regular intervals. Worn undersides of floor tools may have sharp edges that can damage sensitive hard floors, such as parquet or linoleum. The manufacturer does not accept any responsibility for damage caused by worn floor tools.

Turbo brush

If your vacuum cleaner is equipped with a turbo brush, please consult the accompanying instruction manual for notes on its use and maintenance.

Figure 11* Vacuuming with accessories

Attach the nozzles to the tube or handle as required:

- Crevice nozzle for vacuuming crevices and corners, etc.
- Upholstery nozzle for vacuuming upholstered furniture, curtains, etc.

Figure 12*

- Pet hair tool
- Floor tool for easy and thorough vacuuming of pet hair.
- Push the telescopic tube into the connecting piece of the pet hair tool until it engages.
Press on the locking collar and pull out the telescopic tube to disconnect.
- To clean, simply vacuum the tool using the suction pipe/telescopic tube.

Figure 13*

- Hard-floor brush
- For cleaning hard floor coverings (tiles, parquet flooring, etc.)
- Connect the floor tool and the telescopic tube together.

Figure 14

Once you have switched off the vacuum cleaner, you can use the parking aid on the back of the vacuum cleaner if you wish to stop vacuuming for a short time.
To do this, slide the catch on the floor tool into the groove on the back of the vacuum cleaner.

When the work is done**Figure 15**

- Unplug the vacuum cleaner.
- Briefly pull the power cord and release. The cord rewinds automatically.

Figure 16

To store or transport the vacuum cleaner, use the storage aid on the underside of the vacuum cleaner.
Stand the vacuum cleaner up on its end. Slide the catch on the floor tool into the groove on the underside of the vacuum cleaner.

Changing the dust bag and filters**Replacing the dust bag****Figure 17**

If the dust bag change indicator lights up brightly and evenly when the floor tool is lifted from the carpet and the highest suction power is selected, the dust bag must be changed, even though it may not yet be full. In this case it is essential to change the dust bag due to the type of material it contains.
First check that the nozzle, suction pipe and flexible hose are not blocked, as this would also lead to the dust bag change indicator being triggered.

Figure 18

Open the lid by moving the locking lever in the direction of the arrow.

Figure 19

- a) Seal the dust bag by pulling the sealing strip and then remove it.
- b) Insert a new dust bag into the holder and close the dust bag compartment lid.

Caution: the lid will only close when the dust bag is inserted.

Cleaning the motor protection filter

The motor protection filter should be cleaned regularly by knocking out the dirt and rinsing.

Figure 20*

- Open the dust bag compartment lid (see Figure 18).
- Pull out the motor protection filter in the direction of the arrow.
- Clean the motor protection filter by tapping it.
- If it is very dirty, the motor protection filter should be rinsed.
The filter must then be left to dry for at least 24 hours.
- After cleaning, slide the motor protection filter into the vacuum cleaner and close the dust bag compartment lid.

Cleaning the foam filter

If your appliance is fitted with a filter frame and foam filter, the foam filter should be cleaned at regular intervals by tapping out the dust or rinsing the filter.

Figure 21*

- Open the dust bag compartment lid (see Fig. 18).
- Pull out the filter frame and foam filter in the direction of the arrow.
- Remove the foam filter from the filter frame and clean it by tapping out the dust.
- If the foam filter is very dirty, it should be rinsed.
After rinsing it, allow the foam filter to dry for at least 24 hours.
- After cleaning, place the foam filter back in the filter frame, insert the filter frame with foam filter in the appliance and close the dust bag compartment lid.

Caution: The vacuum cleaner must not be operated without the motor protection filter.

Replacing the HEPA filter (motor protection filter)

If your vacuum cleaner is equipped with a HEPA filter, this should be replaced once a year.

Figure 22*

- Open the dust bag compartment lid.
- Pull out the HEPA filter in the direction of the arrow and remove it from the appliance.
- Insert the new HEPA filter and close the dust bag compartment lid.

Replacing the exhaust filter

You must replace the exhaust filter in your vacuum cleaner once a year.

Replacing the micro-hygiene filter

Figure 23*

- Open the dust bag compartment lid (see Figure 18).
- Release the filter holder by pressing the locking tab in the direction of the arrow
- Remove the foam filter and micro-hygiene filter. Insert the new micro-hygiene filter and foam filter into the filter holder.
- Insert the filter holder into the vacuum cleaner and clip into place.

Replacing the HEPA filter

You can order a new filter from our after-sales service using the following replacement part number: 574 020

Figure 24*

- Open the dust bag compartment lid (see Figure 18).
- Release the HEPA filter by pressing the locking tab in the direction of the arrow and remove it from the vacuum cleaner (see Figure 23).
- Insert the new HEPA filter and clip into place.

If you have used the vacuum cleaner for fine dust particles (such as plaster or cement), clean the motor protection filter by tapping it and, if necessary, replace the motor protection filter and the exhaust filter.

Care

Always switch off the vacuum cleaner and disconnect the power cord from the mains before cleaning the vacuum cleaner.

The vacuum cleaner and plastic accessories can be cleaned with a commercial plastic cleaner.

- **Do not use a scourer, glass-cleaning agent or all-purpose cleaning product.**
- **Never immerse the vacuum cleaner in water.**

The dust compartment can, if necessary, be cleaned with a second vacuum cleaner or simply wiped with a dry cloth or dusting brush.

Subject to technical modifications.

*Dependent on model

Optional accessories

Replacement filter pack

To get the most out of your appliance, we recommend using PowerProtect genuine replacement bags (BBZ41FGALL).

Contents:

- 4 dust bags with fasteners
- 1 micro-hygiene filter



PLEASE NOTE

- Your appliance is a highly efficient vacuum cleaner that can only achieve its best cleaning results using genuine dust bags.

Only if high-quality dust bags are used, such as genuine Bosch dust bags, can the figures specified on the EU energy label pertaining to energy efficiency class, suction and dust retention capacity be achieved.

Additionally, using inferior quality dust bags (e.g. paper bags) can have a significant impact on the service life and performance of your appliance.

Warranty claims can only be made if genuine Bosch dust bags are used.

For more information and to order genuine Bosch dust bags, go to

www.bosch-home.com/dust-bag

HEPA Filter BBZ8SF1

additional filter for pure exhaust air. Recommended for those with allergies.
Replace every year.

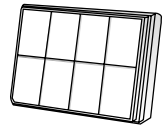

TURBO UNIVERSAL® brush BBZ102TBB

All in one brushing and vacuuming of short-pile pile rugs and carpets and all hard floor coverings. Especially suitable for picking up pet hair. The brush roller is driven by the air flow through the vacuum cleaner. No separate electrical connection is needed.

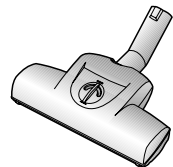

Hard-floor brush BBZ123HD

For vacuuming hard floors (parquet flooring, tiles, laminate, etc.)



Floor nozzle BBZ082BD

Adjustable floor nozzle, suitable for carpets and hard floors.



TURBO-UNIVERSAL® brush for upholstery BBZ42TB

All-in-one brushing and vacuuming of upholstered furniture, mattresses, car seats, etc. Especially suitable for picking up pet hair. The brush roller is driven by the air flow through the vacuum cleaner.

No separate electrical connection is needed.

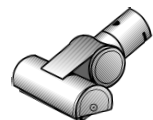

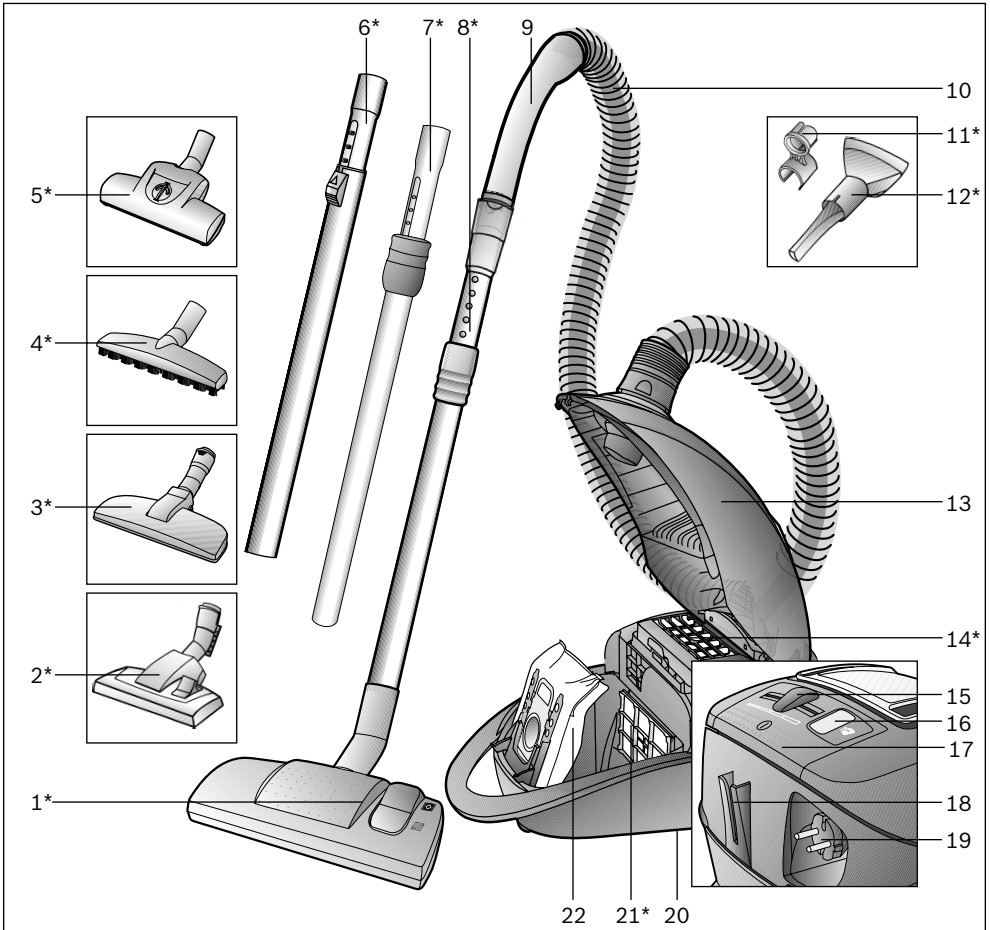

- | | | | |
|----|----------------------------------------------------------------------------|----|------------------------------------------------------|
| 1 | Brosse commutable pour sols* | 13 | Couvercle |
| 2 | Brosse commutable pour sols avec manchon de déverrouillage* | 14 | Filtere de sortie d'air* |
| 3 | Brosse pour poils d'animaux* | 15 | Régulateur électronique coulissant |
| 4 | Brosse pour sols durs* | 16 | Indicateur pour le changement du sac aspirateur |
| 5 | Turbo Brosse* | 17 | Bouton marche / arrêt |
| 6 | Tube télescopique avec poussoir* | 18 | Position parking |
| 7 | Tube télescopique avec manchette coulissante* | 19 | Cordon électrique |
| 8 | Tube télescopique avec manchette coulissante et manchon de déverrouillage* | 20 | Position de rangement (sur le dessous de l'appareil) |
| 9 | Poignée de flexible | 21 | Filtere de protection du moteur* |
| 10 | Flexible d'aspiration | 22 | Sac aspirateur |
| 11 | Porte-accessoires pour buse combinée* | | |
| 12 | Buse combinée* | | |

*selon l'équipement

Nous vous remercions d'avoir choisi un aspirateur Bosch de la série BGL45.

Cette notice d'utilisation présente différents modèles BGL45. Il est donc possible que les caractéristiques et fonctions décrites ne correspondent pas toutes à votre modèle.

Utilisez exclusivement les accessoires d'origine Bosch. Ils sont spécialement conçus pour votre aspirateur, afin d'obtenir un résultat de nettoyage optimal.

Veillez déplier les pages d'images!

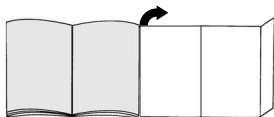

Avant la première utilisation

Fig. 1*

Emmancher la poignée sur le flexible d'aspiration et l'enclencher.

Mise en service

Fig. 2

- Enclencher l'embout du flexible d'aspiration dans l'orifice d'aspiration.
- Pour enlever le flexible d'aspiration, presser les boutons de déverrouillage et retirer le flexible.

Fig. 3*

- Assembler la poignée et le tube télescopique.
- Pousser la poignée dans le tube télescopique jusqu'à son enclenchement.
Pour le désassemblage, presser le manchon de déverrouillage et retirer le tube télescopique.

Fig. 4*

- Assembler la brosse pour sols et le tube télescopique.
- Pousser le tube télescopique dans le manchon de la brosse pour sols jusqu'à son enclenchement.
Pour le désassemblage, presser le manchon de déverrouillage et retirer le tube télescopique.

Fig. 5*

En poussant la manchette coulissante/le poussoir dans le sens de la flèche, déverrouiller le tube télescopique et régler la longueur souhaitée.

Fig. 6*

Glisser le porte-accessoires sur la buse combinée et l'attacher sur le tube d'aspiration/télescopique.

Fig. 7

Saisir le cordon électrique par le connecteur, le retirer à la longueur souhaitée et connecter le connecteur dans la prise.

Fig. 8

Allumer l'aspirateur en poussant le bouton marche / arrêt dans le sens de la flèche.

Aspiration

Fig. 9

Le régulateur coulissant permet de régler en continu la puissance d'aspiration.

- Plage de puissance minimale: Pour aspirer sur des tissus délicats, p.ex. rideaux, voilages.
- Plage de puissance faible Pour le nettoyage quotidien en cas de faible salissure.
- Plage de puissance moyenne: Pour le nettoyage de revêtements de sol robustes, sols durs et en cas de salissure importante.
- Plage de puissance maximale: Pour le nettoyage de salissures tenaces et très importantes.

Fig. 10

Réglage de la brosse pour sols:

- Pour aspirer sur des tapis et moquettes =>
- Pour aspirer sur des sols durs =>

Attention !

Les brosses pour sols sont soumises à une certaine usure en fonction de la nature de votre sol dur (p.ex. carrelages rustiques, rugueux). C'est pourquoi, vous devez vérifier régulièrement la semelle de la brosse. Des semelles de brosse usées, à arêtes coupantes, peuvent occasionner des dommages sur des sols durs fragiles tels que parquets ou linoléum. Le fabricant décline toute responsabilité pour d'éventuels dommages résultant d'une brosse pour sols usée.

Turbo Brosse

Si votre appareil est équipé d'une turbo-brosse, veuillez lire les consignes d'utilisation et d'entretien figurant dans la notice d'utilisation jointe.

Fig. 11* Aspiration avec les accessoires supplémentaires
Emmancher les suceurs sur le tube d'aspiration ou sur la poignée, selon les besoins:

- a) Suceur de joints, pour aspirer dans les joints et les coins etc.
- b) Tête pour coussins pour aspirer sur des meubles capitonnés, rideaux, etc.

Fig. 12*

- Brosse pour poils d'animaux
- Brosse pour sols pour éliminer des poils d'animaux facilement et à fond.
- Pousser le tube télescopique dans le manchon de la brosse pour poils d'animaux jusqu'à ce qu'il s'enclenche. Pour le désassemblage, presser le manchon de déverrouillage et retirer le tube télescopique
- Pour le nettoyage, aspirer la buse simplement avec le tube d'aspiration / tube télescopique.

Fig. 13*

- Brosse pour sols durs
- Pour nettoyer des revêtements de sol durs (carrelages, parquet, etc.)
- Assembler la brosse pour sols et le tube télescopique.

Fig. 14

En cas de pauses d'aspiration, vous pouvez utiliser la position parking à l'arrière de l'appareil après avoir éteint l'appareil.

A cet effet, glisser le crochet situé sur la brosse pour sols dans l'évidement à l'arrière de l'appareil.

Après le travail

Fig. 15

- Retirer le connecteur de la prise.
- Tirer brièvement sur le cordon électrique et le relâcher. Le cordon s'enroule automatiquement.

Fig. 16

Pour ranger/transporter l'appareil vous pouvez utiliser la position de rangement sur la face inférieure de l'aspirateur
Placer l'appareil debout. Glisser le crochet situé sur la brosse pour sols dans l'évidement à la face inférieure de l'appareil.

Changement de filtre

Remplacement du sac aspirateur

Fig. 17

Si l'indicateur pour le changement du sac aspirateur est allumé intensivement et uniformément lorsque la brosse est décollée du tapis et la puissance d'aspiration est réglée au maximum, il faut changer le sac aspirateur même s'il n'est pas encore plein. Dans ce cas, la nature de la matière contenue dans le sac rend le changement nécessaire. La brosse, le tube d'aspiration et le flexible d'aspiration ne doivent alors pas être bouchés, car ceci peut également déclencher l'indication pour le changement du sac aspirateur.

Fig. 18

Ouvrir le couvercle en actionnant le levier de fermeture dans le sens de la flèche.

Fig. 19

- a) Fermer le sac aspirateur en tirant sur l'attache de fermeture et enlever le sac.
- b) Mettre en place un sac aspirateur neuf dans le support et fermer le couvercle du compartiment de poussière.

Attention: Le couvercle ferme uniquement si un sac aspirateur est en place.

Nettoyer le filtre de protection du moteur

Le filtre de protection du moteur doit être nettoyé régulièrement en le frappant ou en le rinçant!

Fig. 20*

- Ouvrir le couvercle du compartiment de poussière (voir fig. 18).
- Retirer le filtre de protection du moteur dans le sens de la flèche.
- Nettoyer le filtre de protection du moteur en le frappant.
- Si le filtre de protection du moteur est très encrassé, il est recommandé de le rincer. Laisser ensuite sécher le filtre au moins 24 heures.
- Après le nettoyage, glisser le filtre de protection du moteur dans l'appareil et fermer le couvercle du compartiment de poussière.

Nettoyage du filtre mousse

Si votre appareil est équipé d'un cadre de filtre avec un filtre mousse, le filtre mousse doit être régulièrement nettoyé en le tapotant ou en le lavant !

Fig. 21*

- Ouvrir le couvercle du compartiment de poussière (voir fig. 18).
- Enlever le cadre de filtre contenant le filtre mousse en le retirant dans le sens de la flèche.
- Extraire le filtre mousse du cadre et le nettoyer en le tapotant.
- Si le filtre mousse est très encrassé, il est recommandé de le rincer.
Laisser ensuite sécher le filtre mousse au moins 24 heures.
- Après le nettoyage, placer le filtre mousse dans le cadre de filtre, insérer le cadre muni du filtre mousse dans l'appareil et fermer le couvercle du compartiment de poussière.

■ Attention: L'aspirateur ne doit pas être utilisé sans
● filtre de protection du moteur !

Remplacement du filtre Hepa (filtre de protection du moteur)

Si votre appareil est équipé d'un filtre Hepa, celui-ci doit être changé tous les ans.

Fig. 22*

- Ouvrir le couvercle du compartiment de poussière.
- Retirer le filtre Hepa dans le sens de la flèche et l'enlever de l'appareil.
- Mettre en place un filtre Hepa neuf et fermer le couvercle du compartiment de poussière.

Changement du filtre de sortie d'air

Le filtre de sortie d'air de votre appareil doit être changé une fois par an.

Remplacement du micro-filtre hygiénique

Fig. 23*

- Ouvrir le couvercle du compartiment de poussière (voir fig. 18).
- Déverrouiller le support de filtre en pressant l'attache de fermeture dans le sens de la flèche
- Enlever la mousse de filtre et le micro-filtre hygiénique.
Insérer un micro-filtre hygiénique neuf et la mousse de filtre dans le support de filtre.
- Introduire le support de filtre dans l'appareil et l'enclencher.

Changement du filtre Hepa

Vous pouvez commander un filtre neuf auprès de notre service après-vente en indiquant le numéro de pièce de rechange suivant : 574 020

Fig. 24*

- Ouvrir le couvercle du compartiment de poussière (voir fig. 18).
- Déverrouiller le filtre Hepa en pressant l'attache de fermeture dans le sens de la flèche et enlever le filtre de l'appareil (voir fig. 23).
- Mettre en place un filtre Hepa neuf et l'enclencher.

Après l'aspiration de fines particules de poussière (telles que plâtre, ciment etc.), nettoyer le filtre de protection du moteur en le frappant, changer éventuellement le filtre moteur et le filtre de sortie d'air

Entretien

Avant chaque nettoyage de l'aspirateur, il faut l'éteindre et retirer la fiche de la prise de secteur.

L'aspirateur et les accessoires en plastique peuvent être entretenus avec un produit de nettoyage pour plastique usuel du commerce.

■ **Ne pas utiliser de produits récurants, de nettoyeurs
● pour vitres ni de nettoyeurs universels.
Ne jamais plonger l'aspirateur dans l'eau.**

Si nécessaire, le compartiment de poussière peut être aspiré avec un deuxième aspirateur ou simplement être nettoyé avec un chiffon à poussière / pinceau à poussière sec.

Sous réserve de modifications techniques.

Accessoires en option

Paquet de sacs aspirateur de recharge

Afin que votre aspirateur fonctionne à son niveau de performance optimal, nous recommandons d'utiliser des sacs aspirateur de recharge d'origine du type PowerProtect (BBZ41FGALL).

Contenu :

- 4 sacs aspirateur avec fermeture
- 1 micro-filtre hygiénique



! REMARQUE

• Votre appareil est un aspirateur à très haute efficacité qui atteint ses meilleurs résultats de nettoyage uniquement avec des sacs aspirateur d'origine.

Seulement en utilisant des sacs aspirateur de haute qualité, tels que les sacs aspirateur d'origine Bosch, garantissent d'atteindre les valeurs indiquées dans le label d'énergie UE concernant la classe d'efficacité énergétique, l'absorption de poussière et la capacité de rétention des poussières.

L'utilisation de sacs aspirateur d'une qualité moindre (par ex. sacs en papier) peut en plus avoir un impact significatif sur la durée de vie et la performance de votre appareil.

La garantie est uniquement concédée lors de l'utilisation de sacs aspirateurs d'origine.

De plus amples informations et la disponibilité des sacs aspirateurs d'origine sous www.bosch-home.com/dust-bag

Filtre HEPA BBZ8SF1

Filtre supplémentaire pour un air soufflé plus pur.

Conseillé aux personnes souffrant d'allergies.

Remplacer une fois par an.

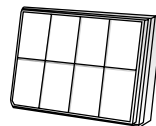

Brosse TURBO-UNIVERSAL® BBZ102TBB

Brossage et aspiration en une seule opération sur des tapis à voile ras et des moquettes, voire appropriée à tous les revêtements. Idéale pour aspirer des poils. Entraînement de la brosse rotative par le débit aspiré de l'aspirateur. Pas besoin de raccordement électrique.

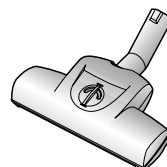

Brosse pour sols durs BBZ123HD

Pour aspirer sur des sols lisses (parquet, carrelages, dalles de terre cuite,...)



Buse pour sols BBZ082BD

Buse pour sols commutable, appropriée aux tapis et aux sols lisses.



Brosse TURBO-UNIVERSAL® pour capitonnages BBZ42TB

Brossage et aspiration, en une seule opération de travail, sur des meubles capitonnés, matelas, sièges auto etc. Idéale pour aspirer des poils. Entraînement de la brosse rotative par le débit aspiré de l'aspirateur.

Pas besoin de raccordement électrique.

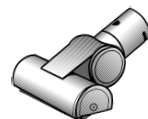

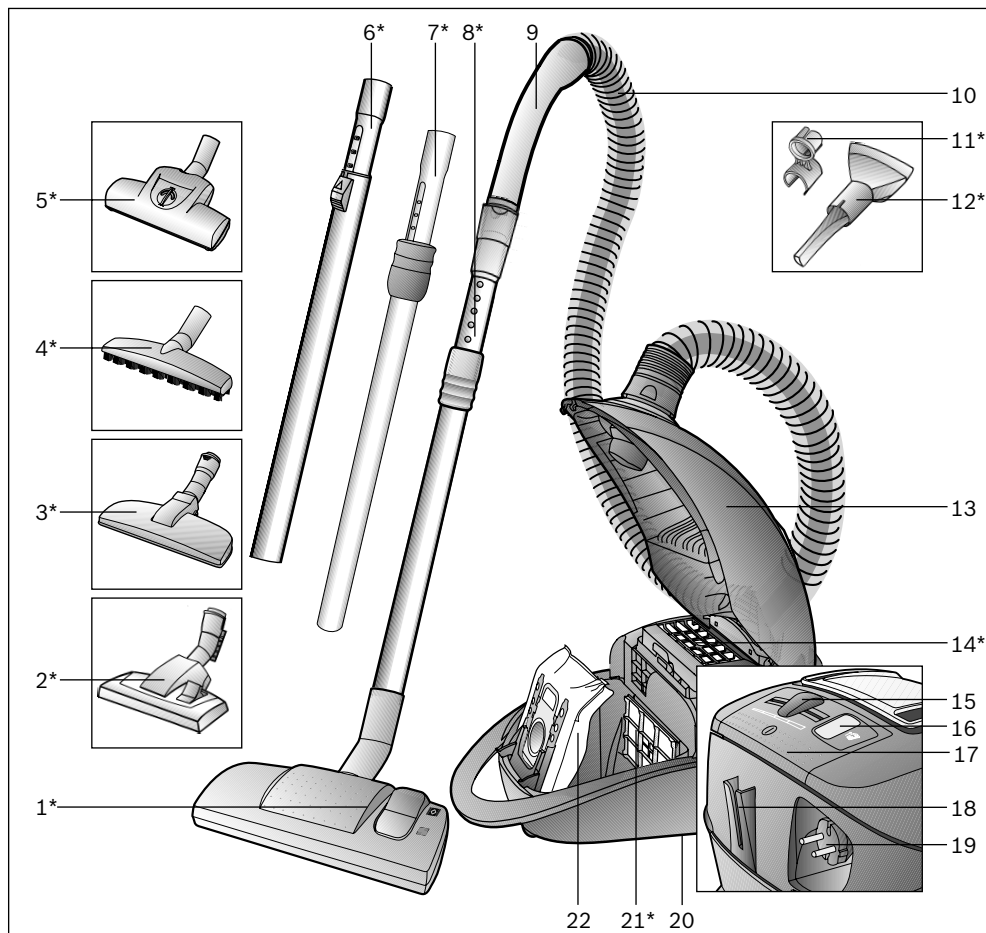

- | | |
|-------------------------------------------------------------------------|---------------------------------------------------------------------------------|
| 1 Spazzola commutabile per pavimenti* | 13 Coperchio |
| 2 Spazzola commutabile per pavimenti con bussola di sblocco* | 14 Filtro d'igiene* |
| 3 Spazzola per peli di animali | 15 Regolatore a scorrimento elettronico |
| 4 Spazzola per pavimenti duri* | 16 Display di sostituzione del filtro |
| 5 Spazzola turbo* | 17 Tasto ON/OFF |
| 6 Tubo telescopico con tasto di scorrimento* | 18 Supporto ausiliario di parcheggio |
| 7 Tubo telescopico con guarnizione di scorrimento* | 19 Cavo di allacciamento alla rete |
| 8 Tubo telescopico con guarnizione di scorrimento e bussola di sblocco* | 20 Strumento ausiliario di stazioneamento (sul lato inferiore dell'apparecchio) |
| 9 Impugnatura del tubo flessibile | 21 Filtro di protezione del motore* |
| 10 Tubo flessibile di aspirazione | 22 Sacchetto filtro |
| 11 Supporto per bocchetta combinata* | |
| 12 Bocchetta combinata* | |

* a seconda della specifica dotazione

Siamo lieti che Lei abbia scelto un'aspirapolvere Bosch della serie BGL45.

Nelle presenti istruzioni per l'uso verranno illustrati diversi modelli BGL45. È pertanto possibile che non tutte le caratteristiche dell'equipaggiamento e le funzioni qui descritte riguardino il modello da Lei scelto.

Devono essere utilizzati esclusivamente gli accessori Bosch originali, pensati in modo specifico per la Sua aspirapolvere, al fine di garantire il miglior risultato di pulizia possibile.

Aprire le pagine illustrate!

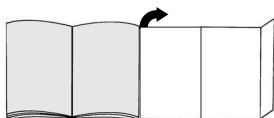

Prima di utilizzare l'apparecchio per la prima volta

Figura 1*

Collegare e fissare l'impugnatura al tubo flessibile di aspirazione.

Messa in funzione

Figura 2

- Inserire il tronchetto di aspirazione nel foro di aspirazione in modo che vi si innesti.
- Quando si stacca il tubo flessibile di aspirazione, premere i tasti di sbloccaggio ed estrarre quindi il tubo flessibile.

Figura 3*

- Collegare l'impugnatura e il tubo telescopico.
- Spingere l'impugnatura nel tubo telescopico fino a farla innestare in posizione.
Per sbloccare, premere la bussola di sblocco e rimuovere il tubo telescopico.

Figura 4*

- Collegare la spazzola per pavimenti e il tubo telescopico.
- Spingere il tubo telescopico nel raccordo della spazzola per pavimenti fino a farlo innestare in posizione e in modo che i due componenti risultino a filo.
Per sbloccare, premere la bussola di sblocco e rimuovere il tubo telescopico.

Figura 5*

Regolando il tasto di scorrimento / la guarnizione di scorrimento nel senso indicato dalla freccia, sbloccare il tubo telescopico e regolare la lunghezza desiderata.

Figura 6*

Applicare il supporto per accessori alla bocchetta combinata e fissarlo sul tubo telescopico/di aspirazione.

Figura 7

Afferrare il cavo di allacciamento alla rete a livello della spina, estrarlo fino a ottenere la lunghezza desiderata e collegare quindi la spina alla presa.

Figura 8

Attivare l'aspirapolvere azionando il tasto di attivazione/disattivazione (ON/OFF) nel senso indicato dalla freccia.

Aspirazione

Figura 9

Regolando il regolatore a scorrimento, è possibile impostare in modo progressivo la forza di aspirazione desiderata.

- Ambito potenza minimo: Per la pulizia di materiali delicati, per esempio le tende.
- Ambito di potenza minima: Per la pulizia quotidiana in condizioni di sporco limitato.
- Ambito di potenza medio: Per la pulizia di rivestimenti resistenti, di pavimenti duri e in caso di forte sporco.
- Ambito di potenza elevato: Per l'eliminazione dello sporco molto intenso.

Figura 10

Regolazione della spazzola per pavimenti:

- Per la pulizia di tappeti e moquette =>
- Per la pulizia di pavimenti duri =>

Attenzione!

Le spazzole per pavimenti sono soggette a diversi livelli di usura, a seconda delle caratteristiche del pavimento (ad es. piastrelle ruvide, rustiche). Perciò è necessario controllare regolarmente la soletta della spazzola. Solette usurate o con spigoli vivi possono danneggiare i pavimenti più delicati, come il parquet e il linoleum. Il produttore non è responsabile di eventuali danni causati da spazzole usurate.

Spazzola turbo

Se l'apparecchio è dotato di una spazzola turbo, fare riferimento alle avvertenze in merito all'utilizzo e alla manutenzione contenute nelle istruzioni per l'uso fornite in dotazione.

Figura 11* Uso degli accessori supplementari

Applicare le bocchette al tubo di aspirazione o all'impugnatura, in funzione delle proprie specifiche esigenze:

- a) Bocchetta per giunti per la pulizia di giunti, angoli, ecc.
- b) Bocchetta per imbottiture per la pulizia di mobili imbottiti, tende, ecc.

Figura 12*

Spazzola per peli di animali

- Spazzola per pavimenti per una facile pulizia a fondo che consenta di eliminare i peli di animali.
- Spingere il tubo telescopico nel raccordo della spazzola per peli di animale fino a farlo innestare in posizione. Per sbloccare, premere la bussola di sblocco e rimuovere il tubo telescopico.
- Per la pulizia della spazzola, aspirare semplicemente lo sporco con il tubo di aspirazione / tubo telescopico.

Figura 13*

Bocchetta per pavimenti duri

- Per la pulizia di pavimenti duri/delicati (piastrelle, parquet, ecc.)
- Collegare la spazzola per pavimenti e il tubo telescopico.

Figura 14

Durante brevi pause è possibile utilizzare lo strumento ausiliario di parcheggio situato sul lato posteriore dell'apparecchio, dopo averlo disattivato.

A tale scopo, inserire il gancio della bocchetta per pavimenti nell'apposita fessura sul lato posteriore dell'apparecchio.

Dopo la pulizia**Figura 15**

- Staccare la spina.
- Tirare brevemente il cavo di collegamento alla rete elettrica e rilasciarlo. In questo modo il cavo si riavvolge automaticamente.

Figura 16

Per trasportare / riporre l'apparecchio è possibile servirsi del dispositivo ausiliario di arresto situato sul lato inferiore dell'apparecchio stesso.

Posizionare l'apparecchio in verticale. Inserire il gancio della spazzola per pavimenti nell'apposita fessura sul lato inferiore dell'apparecchio.

Sostituzione del filtro**Sostituzione del sacchetto filtrante****Figura 17**

Quando si solleva la spazzola dal pavimento alla massima potenza aspirante, il display di sostituzione del filtro lampeggia in modo regolare e intenso ed è quindi necessario sostituire il sacchetto filtro anche se non è del tutto pieno. In questo caso è il tipo di materiale a rendere necessaria la sostituzione.

La bocchetta, il tubo di aspirazione e il tubo flessibile non devono essere intasati; in caso contrario, il display di sostituzione del filtro potrebbe scattare.

Figura 18

Aprire il coperchio dell'apparecchio azionando la leva di chiusura nel senso indicato dalla freccia.

Figura 19

- a) Chiudere ed estrarre il sacchetto filtro azionando la linguetta di chiusura.
- b) Inserire un nuovo sacchetto filtro sul supporto e chiudere il coperchio del vano di raccolta dello sporco.

■ Attenzione: il coperchio si chiude solo

- in seguito all'inserimento del sacchetto filtro .

Pulizia del filtro di protezione del motore

Si consiglia di pulire il filtro di protezione del motore a intervalli regolari, battendolo leggermente e lavandolo!

Figura 20*

- Aprire il coperchio del vano di raccolta dello sporco (cfr. figura 18).
- Estrarre il filtro di protezione del motore nel senso indicato dalla freccia.
- Pulire il filtro di protezione del motore battendolo leggermente.
- In caso di forte imbrattamento, è necessario lavare il filtro di protezione del motore. Successivamente, lasciarlo asciugare per almeno 24 ore.
- In seguito alla pulizia, inserire il filtro di protezione del motore nell'apparecchio e chiudere il coperchio del vano di raccolta dello sporco.

Pulizia del materiale espanso

Se l'apparecchio è dotato di un telaio filtro con materiale espanso si consiglia di pulire il materiale espanso a intervalli regolari, battendolo leggermente e lavandolo!

Figura 21*

- Aprire il coperchio del vano di raccolta dello sporco (cfr. figura 18).
- Estrarre il telaio filtro con materiale espanso seguendo il senso indicato dalla freccia.

- Togliere il materiale espanso dal telaio filtro e pulirlo battendolo leggermente.
 - In caso di forte sporco è necessario lavare il materiale espanso. Successivamente, lasciarlo asciugare per almeno 24 ore.
 - Dopo la pulizia inserire nuovamente il materiale espanso nel telaio filtro, riposizionare quest'ultimo nell'apparecchio e chiudere il coperchio del vano di raccolta dello sporco.
- **Attenzione:** L'aspirapolvere non può essere utilizzato
- senza filtro di protezione del motore!

Sostituzione del filtro Hepa (filtro di protezione del motore)

Se l'apparecchio è dotato di un filtro Hepa, questo filtro deve essere sostituito una volta all'anno.

Figura 22*

- Aprire il coperchio del vano di raccolta dello sporco.
- Estrarre il filtro Hepa dall'apparecchio nel senso indicato dalla freccia.
- Inserire un nuovo filtro Hepa e chiudere il coperchio del vano di raccolta dello sporco.

Sostituzione del filtro d'igiene

Il filtro d'igiene dell'apparecchio deve essere sostituito una volta all'anno.

Sostituzione del microfiltro igiene

Figura 23*

- Aprire il coperchio del vano di raccolta dello sporco (cfr. figura 18).
- Premendo la linguetta di chiusura nel senso indicato dalla freccia, sbloccare il portafiltro
- Rimuovere il materiale espanso e il microfiltro igiene. Applicare un nuovo microfiltro igiene e il materiale espanso del filtro sull'apposito portafiltro.
- Montare il portafiltro sull'apparecchio e farlo innestare in posizione.

Sostituzione del filtro Hepa

Per ordinare un nuovo filtro rivolgersi al nostro servizio di assistenza tecnica indicando il seguente codice del pezzo di ricambio: 574 020

Figura 24*

- Aprire il coperchio del vano di raccolta dello sporco (cfr. figura 18).
- Premendo la linguetta di chiusura nel senso indicato dalla freccia, sbloccare il filtro Hepa ed estrarlo dall'apparecchio (cfr. figura 23).
- Montare il nuovo filtro Hepa e farlo innestare in posizione.

Dopo aver aspirato particelle di polvere fini (per esempio gesso, cemento, ecc.), pulire il filtro di protezione del motore battendolo e, se necessario, sostituire il filtro di protezione del motore e il filtro d'igiene.

Manutenzione

Prima di pulire l'aspirapolvere, è necessario disattivarlo e staccare la spina.

L'aspirapolvere e gli accessori in materiale plastico possono essere puliti con un normale detergente per plastica.

■ **Non utilizzare strumenti abrasivi né detergenti universali o per vetro. Non immergere mai l'aspirapolvere nell'acqua.**

Il vano di raccolta dello sporco può essere pulito con un altro aspirapolvere o semplicemente mediante un panno/pennello asciutto.

Con riserva di modifiche tecniche.

* a seconda della specifica dotazione

Accessori speciali

Confezione del filtro di ricambio

Affinché l'apparecchio lavori al livello di prestazione ottimale, consigliamo l'impiego di sacchetti di ricambio originali del tipo PowerProtect (BBZ41FGALL).

Contenuto:

- 4 sacchetti raccogli-polvere con chiusura
- 1 microfiltro igiene



! AVVERTENZA

- Questo apparecchio è un aspirapolvere altamente efficiente che raggiunge i migliori risultati di pulizia solo se si utilizzano i sacchetti raccogli-polvere originali.

Solo usando sacchetti raccogli-polvere di qualità, come i sacchetti raccogli-polvere originali Bosch, si possono raggiungere i valori indicati nell'etichetta energetica UE in merito a classe di efficienza energetica, aspirazione di polvere e capacità di trattenere la polvere.

Usare sacchetti raccogli-polvere di qualità inferiore (ad es. sacchetti di carta) può inoltre compromettere in modo significativo la durata e le prestazioni dell'apparecchio.

Il diritto di garanzia sussiste soltanto se si usano sacchetti raccogli-polvere originali.

Per maggiori informazioni e per ordinare i sacchetti raccogli-polvere originali, consultare il sito

www.bosch-home.com/dust-bag

Filtro-HEPA BBZ8SF1

Filtro supplementare per aria di scarico.

Consigliato per allergici. Sostituire ogni anno.

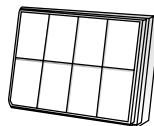

Spazzola TURBO-UNIVERSAL® BBZ102TBB

Per spazzolare e pulire in una sola operazione moquette e tappeti a pelo corto nonché per tutti i tipi di rivestimenti. Ideale per l'aspirazione dei peli di animali. L'azionamento del rullo della spazzola ha luogo attraverso la corrente di aspirazione dell'aspirapolvere. Non è necessario stabilire un collegamento elettrico.

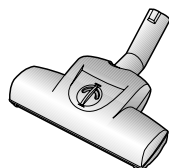

Spazzola per pavimenti duri BBZ123HD

Per pulire pavimenti lisci (parquet, piastrelle, terracotta, ecc.)



Bocchetta per pavimenti BBZ082BD

Bocchetta commutabile per pavimenti, ideale per tappeti e pavimenti lisci.



Spazzola TURBO-UNIVERSAL® per imbottiture BBZ42TB

Per la spazzolatura e la pulizia in una sola operazione di mobili imbottiti, materassi, sedili di automobili, ecc. Ideale per l'aspirazione dei peli di animali. L'azionamento del rullo della spazzola ha luogo attraverso la corrente di aspirazione dell'aspirapolvere.

Non è necessario stabilire un collegamento elettrico

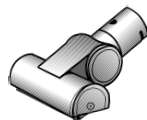

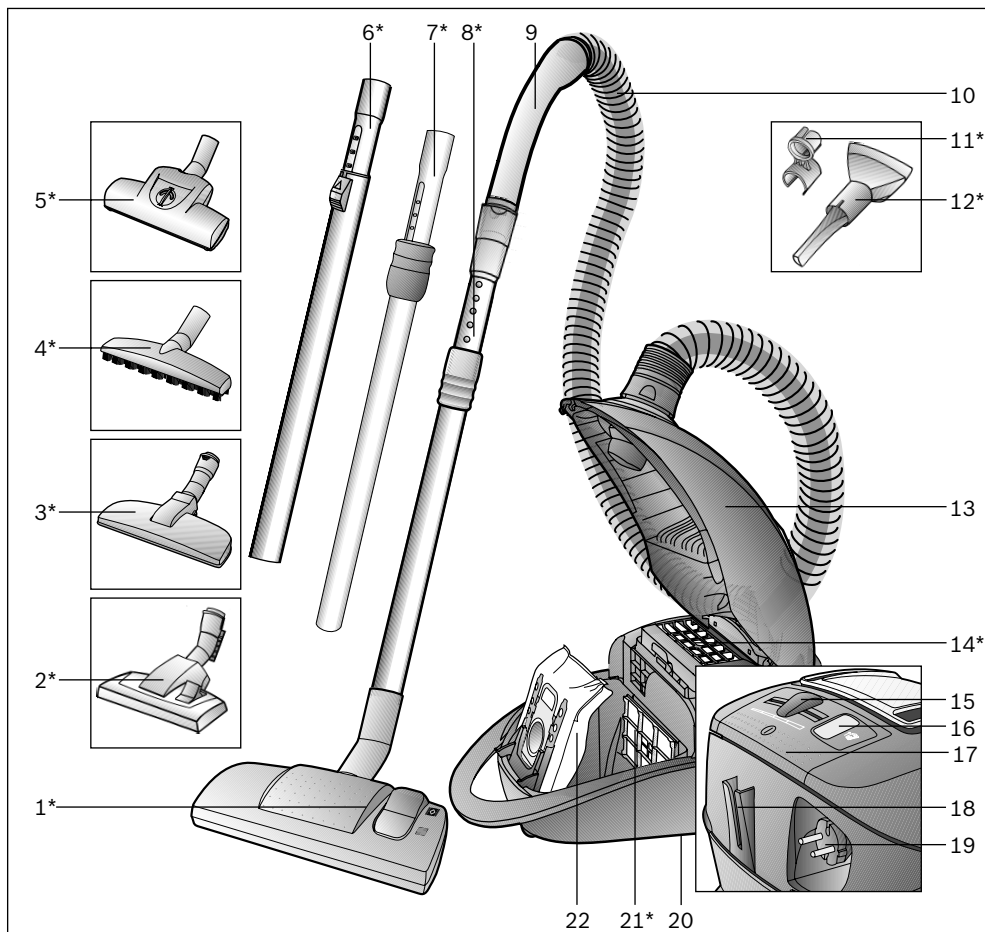

- 1 Omschakelbaar vloermondstuk*
- 2 Omschakelbaar vloermondstuk met ontgrendelingshuls*
- 3 Dierhaarmondstuk*
- 4 Mondstuk voor harde vloeren*
- 5 Turboborstel*
- 6 Telescoopbuis met schuifknop*
- 7 Telescoopbuis met schuifmanchet*
- 8 Telescoopbuis met schuifmanchet en ontgrendelingshuls*
- 9 Handgreep van de slang
- 10 Zuigslang
- 11 Accessoirehouder voor combimondstuk*
- 12 Combimondstuk*

- 13 Deksel
- 14 Uitblaasfilter*
- 15 Elektronische schuifregelaar
- 16 Indicatie filter vervangen
- 17 Aan-/uitknop
- 18 Parkeerhulp
- 19 Elektriciteitsnoer
- 20 Uitschakelhulp
- 21 Motorbeveiligingsfilter*
- 22 Filterzak

*afhankelijk van de uitvoering

Het verheugt ons dat u voor een Bosch stofzuiger uit de serie BGL45 heeft gekozen.

In deze gebruiksaanwijzing worden verschillende BGL45 – modellen beschreven. Het is dan ook mogelijk dat niet alle genoemde kenmerken en functies gelden voor uw toestel.

U dient alleen gebruik te maken van originele accessoires van Bosch, die speciaal voor uw stofzuiger ontwikkeld zijn om een zo goed mogelijk resultaat te bereiken.

Gelieve de pagina's met afbeeldingen uit te klappen!

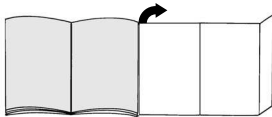

Voor het eerste gebruik

Afbeelding 1*

Handgreep op de zuigslang steken en laten inklikken.

De stofzuiger in gebruik nemen

Afbeelding 2

- Zuigslangaansluitstuk in de zuigopening vastzetten.
- Om de zuigslang te verwijderen, de ontgrendelingsstoets indrukken en de slang uittrekken.

Afbeelding 3*

- Handgreep en telescoopbuis in elkaar steken.
- Handgreep in de telescoopbuis schuiven tot hij vastklikt.
Om de verbinding op te heffen op de ontgrendelingshuls drukken en de telescoopbuis eruit trekken.

Afbeelding 4*

- Vloermondstuk en telescoopbuis in elkaar steken.
- De telescoopbuis goed in het aansluitstuk van het vloermondstuk schuiven tot hij inklikt
Om de verbinding op te heffen op de ontgrendelingshuls drukken en de telescoopbuis eruit trekken.

Afbeelding 5*

Door het verstellen van de schuifmanchet/schuifknop in de richting van de pijl de telescoopbuis ontgrendelen en de gewenste lengte instellen.

Afbeelding 6*

De accessoirehouder op het combimondstuk schuiven en op de zuig-/telescoopbuis clipsen.

Afbeelding 7

Elektriciteits snoer aan de stekker vastnemen, tot op de gewenste lengte uittrekken en stekker in het stopcontact steken.

Afbeelding 8

Stofzuiger inschakelen door de aan-/uitknop in de richting van de pijl in te drukken.

Zuigen

Afbeelding 9

Door het verstellen van de schuifregelaar kan de gewenste zuigkracht traploos ingesteld worden.

- **Laagste stand:** voor het schoonzuigen van kwetsbare stoffen, bijv. gordijnen.
- **Lage stand:** voor de dagelijkse reiniging bij geringe vervuiling.
- **Middelste stand:** voor het reinigen van zware vloerbedekking, harde vloeren en bij sterke vervuiling.
- **Hoge stand:** voor het verwijderen van hardnekkige en zeer sterke vervuiling.

Afbeelding 10

Vloermondstuk instellen:

- Voor het zuigen van tapijten en vloerbedekkingen
- Voor het zuigen van harde vloeren



Let op!

Mondstukken zijn, afhankelijk van het type harde vloer (bijv. ruwe vloeren of rustieke plavuizen) onderhevig aan enige slijtage. Daarom dient u de onderkant van het mondstuk regelmatig te controleren. Wanneer de onderkant van het mondstuk versleten is of scherpe randen heeft, kan dit schade veroorzaken aan gevoelige harde vloeren, zoals parket of linoleum. De fabrikant is niet aansprakelijk voor eventuele schade als gevolg van een versleten mondstuk.

Turboborstel

Is uw toestel met een turboborstel uitgerust, gelieve dan de aanwijzingen over het gebruik en het onderhoud in de bijgeleverde gebruiksaanwijzing in acht te nemen.

Afbeelding 11* Zuigen met extra toebehoren

Mondstukken naar behoefte op de handgreep of de zuigbuis steken:

- a) Mondstuk voor kieren voor het schoonzuigen van kieren en hoeken, etc.
- b) Meubelmondstuk voor het afzuigen van gestoffeerde meubelen, gordijnen, etc.

Afbeelding 12*

Mondstuk voor haren van dieren

- Vloermondstuk voor het gemakkelijk en grondig verwijderen van dierharen.
- De telescoopbuis in het aansluitstuk van het mondstuk voor dierharen schuiven tot hij inklikt.
Om de verbinding op te heffen op de ontgrendelingshuls drukken en de telescoopbuis eruit trekken.
- Om te reinigen het mondstuk gewoon met de zuigbuis/telescoopbuis afzuigen.

Afbeelding 13*

Mondstuk voor harde vloeren

- Voor het reinigen van harde vloeren (tegels, parket enz.)
- Vloermondstuk en telescoopbuis in elkaar steken.

Afbeelding 14

Bij korte zuigpauzes kunt u na het uitschakelen van het toestel de parkeerhulp aan de achterkant van het toestel gebruiken.

De haak op het vloermondstuk in de uitsparing aan de achterkant van het apparaat schuiven.

Na het werk**Afbeelding 15**

- Stekker uit het stopcontact trekken.
- Kort aan het elektriciteits snoer trekken en loslaten. Het snoer wordt automatisch opgerold.

Afbeelding 16

Voor het neerzetten/transporteren van het toestel kunt u de neerzethulp aan de onderkant van het toestel gebruiken.

Het apparaat rechtop neerzetten. De haak op het vloermondstuk in de uitsparing aan de onderkant van het apparaat schuiven.

Vervanging filter**Filterzak vervangen****Afbeelding 17**

Wanneer de filtervervangindicatie op het moment dat het vloermondstuk van de bodem is opgetild en het hoogste zuigvermogen is ingesteld intensief en gelijkmatig oplicht, dient de filterzak te worden vervangen, ook al is hij nog niet vol. In dit geval is vervanging noodzakelijk vanwege de aard van de inhoud van de zak.

Mondstuk, zuigbuis en zuigslang mogen hierbij niet verstopt zijn, omdat dit de filterwisselindicatie kan beïnvloeden.

Afbeelding 18

Deksel openen door de afsluithendel in de richting van de pijl te drukken.

Afbeelding 19

- a) Filterzak door aan de afsluitlip te trekken afsluiten en uitnemen.
- b) Nieuwe filterzak in de houder plaatsen en deksel van het stofcompartiment sluiten.

■ **Attentie: het deksel sluit alleen als de filterzak geplaatst is.**

Motorbeveiligingsfilter schoonmaken

De motorbeveiligingsfilter moet regelmatig gereinigd worden door hem uit te kloppen of uit te wassen!

Afbeelding 20*

- Het deksel van het stofcompartiment openen (zie afbeelding 18).
- Het motorbeveiligingsfilter in de richting van de pijl naar buiten trekken.
- Het motorbeveiligingsfilter schoonmaken door het uit te kloppen.
- Bij sterke vervuiling dient het motorbeveiligingsfilter te worden uitgewassen.
Filter vervolgens minstens 24 uur laten drogen.
- Na het reinigen de motorbeveiligingsfilter inschuiven en het deksel van het stofcompartiment sluiten.

Schuimfilter reinigen

Is uw toestel uitgerust met een filterraam met schuimfilter, dan dient het schuimfilter regelmatig te worden schoongemaakt door het uit te kloppen of uit te wassen!

Afbeelding 21*

- Deksel van het stofcompartiment openen (zie afbeelding 18).
- Filterraam met schuimfilter in de richting van de pijl naar buiten trekken.
- Schuimfilter uit het filterraam nemen en schoonmaken door het uit te kloppen.
- Bij sterke verontreiniging moet het schuimfilter worden uitgewassen.
Het schuimfilter vervolgens minstens 24 uur laten drogen.
- Na reiniging het schuimfilter in het filterraam plaatsen, het filterraam met schuimfilter in het toestel schuiven en het deksel van het stofcompartiment sluiten.

- Let op: De stofzuiger mag niet worden gebruikt
- zonder motorbeveiligingsfilter!

Hepa-Filter (motorbeveiligingsfilter) vervangen

Is uw toestel met een Hepa-filter uitgerust, dan moet dit jaarlijks vervangen worden.

Afbeelding 22*

- Het deksel van het stofcompartiment openen.
- Hepa-Filter in de richting van de pijl naar buiten trekken en verwijderen.
- Nieuw Hepa-Filter inbrengen en de deksel van het stofcompartiment sluiten

Uitblaasfilter vervangen

De uitblaasfilter van uw toestel moet een keer per jaar vervangen worden.

Microhygiënefilter vervangen

Afbeelding 23*

- Het deksel van het stofcompartiment openen (zie afbeelding 18).
- De filterhouder ontgrendelen door de afsluitlip in de richting van de pijl te drukken
- Filterschuim en microhygiënefilter uitnemen.
Nieuwe microhygiënefilter en het filterschuim in de filterhouder leggen.
- Filterhouder in het toestel plaatsen en vergrendelen.

Hepa-filter vervangen

U kunt de nieuwe filter bestellen via onze klantenservice onder vermelding van het volgende onderdeelnummer: 574 020

Afbeelding 24*

- Het deksel van het stofcompartiment openen (zie afbeelding 18).
- De Hepa-filter ontgrendelen door de sluitlip in de richting van de pijl te drukken en Hepa-filter uit het toestel nemen (zie afbeelding 23).
- Nieuwe Hepa-filter plaatsen en vastzetten.

Na het opzuijen van fijne stofdeeltjes (zoals bijv. gips, cement, etc.) het motorbeveiligingsfilter schoonmaken door het uit te kloppen, eventueel het motorbeveiligingsfilter en het uitblaasfilter vervangen.

Onderhoud

Voor het schoonmaken dient de stofzuiger altijd te worden uitgeschakeld en de stekker uit het stopcontact te worden gehaald.

Stofzuiger en toebehoren van kunststof kunnen met een gewone kunststofreiniger onderhouden worden.

- **Geen schurende middelen, glas- of allesreiniger**
- **gebruiken. De stofzuiger nooit in water houden.**

Het stofcompartiment kan indien nodig met een tweede stofzuiger worden uitgezogen, of eenvoudig met een droge stofdoek of stofkwas worden schoongemaakt.

Technische wijzigingen voorbehouden.

Extra toebehoren

Reservefilterverpakking

Om uw toestel optimaal te laten functioneren, raden wij het gebruik van originele vervangingszakken van het type PowerProtect (BBZ41FGALL) aan.

Inhoud:

- 4 stofzakken met sluiting
- 1 micro-hygiënefilter



! Aanwijzing

- Dit is een zeer efficiënte stofzuiger, die alleen met originele stofzakken de beste resultaten bereikt.

Alleen bij gebruik van hoogwaardige stofzakken, zoals de originele stofzakken van Bosch, worden de waarden voor de energie-efficiëntieklasse, de stofopname en het stofretentievermogen bereikt die op het EU energie-label staan aangegeven.

Bij gebruik van stofzakken van mindere kwaliteit (bijv. papieren zakken) kan bovendien de levensduur en het vermogen van uw apparaat aanzienlijk worden beïnvloed.

Alleen bij gebruik van originele stofzakken kan aanspraak worden gemaakt op garantie.

Voor meer informatie over originele stofzakken en de mogelijkheid om ze te bestellen, zie:

www.bosch-home.com/dust-bag

HEPA-filter BBZ8SF1

Extra filter voor schone uitblaaslucht.

Aanbevolen voor mensen die aan allergieën lijden. Ieder jaar vervangen

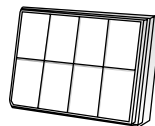

TURBO-UNIVERSAL®-borstel BBZ102TBB

Borstelt en zuigt kortpolige tapijten en vaste vloerbedekking, resp. alle vloerbedekkingen, in één keer. Met name geschikt voor het opzuigen van haren. De rolborstel wordt aangedreven door de zuigstroom van de stofzuiger. Geen elektrische aansluiting vereist.

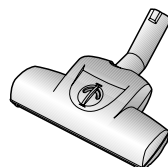

Mondstuk voor harde vloeren BBZ123HD

Voor het zuigen van gladde vloeren (parket, tegels, terracotta,...)



Vloermondstuk BBZ082BD

Omschakelbaar vloermondstuk voor vloerbedekking en gladde vloeren.



TURBO-UNIVERSAL®-borstel voor bekleding BBZ42TB

Borstelen en zuigen van gestoffeerde meubels, matrassen, autostoelen enz. in één beweging. Met name geschikt voor het opzuigen van haren. De rolborstel wordt aangedreven door de zuigstroom van de stofzuiger.

Geen elektrische aansluiting vereist.

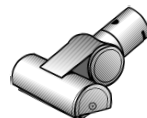

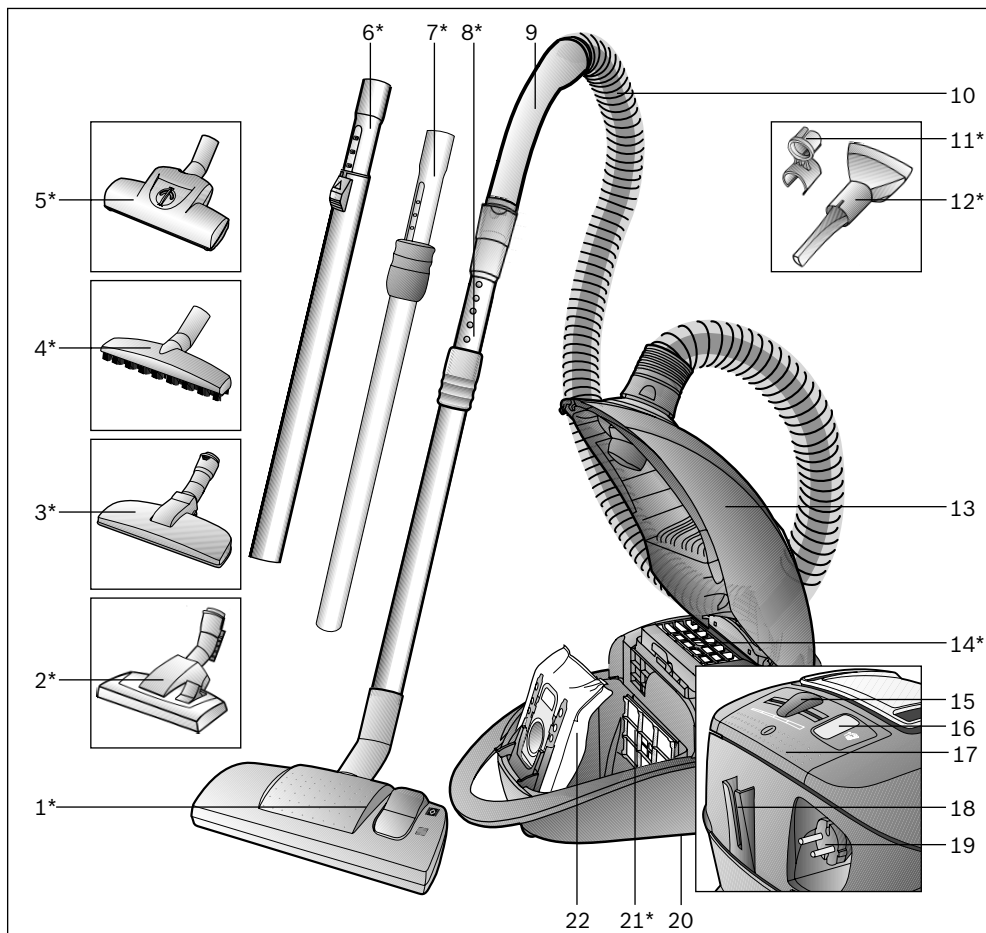

- 1 Universalgulvmundstykke*
- 2 Universalgulvmundstykke med låsemuffe*
- 3 Dyrehårsmundstykke*
- 4 Mundstykke til hårde gulvbelægninger*
- 5 Turbobørste*
- 6 Teleskoprør med skydeknop*
- 7 Teleskoprør med skydemanchet*
- 8 Teleskoprør med skydemanchet og låsemuffe*
- 2* Ergonomisk greb
- 10 Støvsugerslange
- 11 Tilbehørsholder til kombimundstykke*
- 12 Kombimundstykke*

- 13 Låg
- 14 Udblæsningsfilter*
- 15 Elektronisk skyderegulator
- 16 Filterskiftsindikator
- 17 Tænd-/slukknop
- 18 Parkeringssystem
- 19 Ledning
- 20 Parkeringssystem (på apparatets underside)
- 21 Motorbeskyttelsesfilter*
- 22 Støvsugerpose

*afhængig af modellen, da denne anvisning kan dække flere modeller

Tillykke med den nye Bosch støvsuger fra serie BGL45. I denne brugsanvisning beskrives alle de forskellige BGL45-modeller. Det er derfor muligt, at nogle af de beskrevne funktioner og udstyr ikke findes på den aktuelle model.

Det anbefales, at der altid anvendes originalt tilbehør fra Bosch, fordi dette tilbehør er blevet specielt udviklet netop til denne støvsuger for at opnå det optimale bedste resultat af støvsugningen.

Fold siderne med figurene ud!

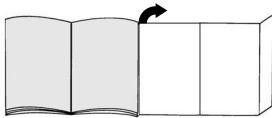

Før apparatet tages i brug første gang

Figur 1*

Sæt det ergonomiske greb på støvsugerslangen, og lad det klikke på plads.

Ibrugtagning

Figur 2

- Lad slangestudsens klikke på plads i sugeåbningen.
- For at fjerne støvsugerslangen skal låsemekanismen løsnes, så slangen kan trækkes ud.

Figur 3*

- Stik grebet og teleskoprøret ind i hinanden.
- Skyd grebet ind i teleskoprøret, til det går i indgreb. Tryk på låsemuffen, og træk teleskoprøret ud, når delene skal skilles ad igen.

Figur 4*

- Stik gulvmundstykket og teleskoprøret ind i hinanden.
- Skyd teleskoprøret helt ind i gulvmundstykkets studs, indtil det går i indgreb. Tryk på låsemuffen, og træk teleskoprøret ud, når delene skal skilles ad igen.

Figur 5*

Tryk skydemancetten/skydetasten i retning af pilen, så teleskoprøret frigøres, og indstil til den ønskede længde.

Figur 6*

Skyd tilbehørsholderen på kombimundstykket, og klips den fast på suge-/teleskoprøret.

Figur 7

Hold i stikket på ledningen, træk den ud til den ønskede længde, og stik stikket i kontakten.



Figur 8

Tænd for støvsugeren ved at bevæge tænd-/slukkappen i pilens retning.

Støvsugning

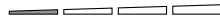

Figur 9

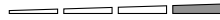
Den ønskede sugestyrke kan indstilles trinløst ved at flytte skyderegulatoren.

- Laveste sugeeffekt:  Til støvsugning af sarte materialer, f.eks. gardiner.
- Lav sugeeffekt:  Til daglig rengøring ved ringe tilsmudsning.
- Mellem sugeeffekt:  Til rengøring af robuste gulvbelægninger, hårde gulvbelægninger og ved stærk tilsmudsning.
- Høj sugeeffekt:  Til rengøring af hårdnakket og meget tilsmudsning.

Figur 10

Indstille gulvmundstykket:

- Til støvsugning af tæpper eller faste tæpper => 
- Til støvsugning af hårde gulvbelægninger. => 

Bemærk!

Gulvmundstykker bliver udsat for et vist slid, afhængigt af gulvenes art (f.eks. ru, rustikale fliser). Derfor skal mundstykkets glidesål kontrolleres med regelmæssige mellemrum. Slidte eller skarpkantede undersider på mundstykker kan beskadige sarte gulve som parket eller linoleum. Producenten hæfter ikke for evt. skader, som er opstået som følge af et slidt gulvmundstykke.

Turbo-børste

Hvis apparatet er forsynet med en turbo-børste, findes der oplysninger om betjening og vedligeholdelse i den vedlagte brugsanvisning.

Figur 11*

Støvsugning med ekstra tilbehør Sæt det ønskede mundstykke fast på hhv. sugerør eller håndgreb.

- Fugemundstykke til støvsugning af fuger, hjørner etc.
- Polstermundstykke til støvsugning af polstrede møbler, gardiner, etc.

Figur 12*

Dyrehårsmundstykke

- Gulvmundstykke beregnet til let og effektiv fjernelse af dyrehår.
 - Skyd teleskoprøret ind i dyrehårsmundstykkets studs, indtil det går i indgreb.
- Når delene skal skilles ad igen, skal De trykke på låsemuffen og derefter trække teleskoprøret ud.
- Mundstykket kan let rengøres med røret / teleskoprøret.

Figur 13*

Mundstykke til hårde gulvbelægninger

- Til rengøring af hårde gulvbelægninger (fliser, parket, etc.)
- Stik gulvmundstykket og teleskoprøret ind i hinanden.

Figur 14

Ved mindre pauser i støvsugningen kan

De benytte parkeringssystemet på bagsiden af støvsugeren, når der er slukket for apparatet.

Skyd hagen på gulvmundstykket ind i slidske på bagsiden af apparatet.

Efter arbejdets afslutning

Figur 15

- Træk stikket ud af stikkontakten.
- Træk kort i ledningen, og slip den igen. Ledningen ruller automatisk op.

Figur 16

De kan benytte parkeringssystemet på undersiden af apparatet, når det skal transporteres / sættes væk.

Stil støvsugeren lodret. Skyd hagen på gulvmundstykket ind i slidsken på støvsugerens underside.

Poseskift

Udskiftning af støvsugerpose

Figur 17

Hvis filterskiftsindikatoren lyser vedvarende og kraftigt, når mundstykket ved højeste sugeeffekt er løftet op fra underlaget, skal filterposen skiftes ud, også selv om den ikke er helt fuld. I dette tilfælde er det arten af det opsugede materiale, der gør det nødvendigt at udskifte filterposen.

Mundstykke, rør og støvsugerslange må ikke være tilstoppet, fordi dette også kan aktivere filterskiftindikatoren.

Figur 18

Luk låget op ved at skyde låsehåndtaget i pilens retning.

Figur 19

- a) Luk støvsugerposen ved at trække i lukkelasken, og tag den ud.
- b) Placer en ny støvsugerpose i holderen, og luk støvrumslåget.

■ **Bemærk: Låget kan kun lukkes, når støvsugerposen er på plads i apparatet.**

Rensning af motorbeskyttelsesfiltret

Motorbeskyttelsesfiltret skal med regelmæssige mellemrum bankes rent eller vaskes!

Figur 20*

- Luk støvrumslåget op (se figur 18).
 - Træk motorbeskyttelsesfiltret ud i pilens retning.
 - Rengør motorbeskyttelsesfiltret ved at banke det, til det er rent.
 - Hvis motorbeskyttelsesfiltret er meget snavset, bør det vaskes.
- Lad derefter filtret tørre i mindst 24 timer.
- Skyd filtret ind i apparatet igen, når det er rent, og luk støvrumslåget.

Rengøre filterskum

Hvis apparatet er udstyret med en filterramme med filterskum, skal filterskummet med regelmæssige mellemrum bankes rent eller vaskes!

Figur 21*

- Åbn støvrumslåget (se figur 18).
 - Træk filterrammen med filterskummet ud i pilens retning.
 - Tag filterskummet ud af filterrammen, og bank det rent.
 - Hvis filterskummet er meget snavset, bør det vaskes.
- Lad derefter filterskummet tørre i mindst 24 timer.
- Sæt det rene filterskum på plads i filterrammen igen, skyd filterrammen med filterskummet ind i apparatet, og luk støvrumslåget.

■ **Bemærk: Støvsug aldrig uden filterpose hhv. støvbeholder, motorbeskyttelses- og udblæsningsfilter!**

Udskifte Hepa-filter (motorbeskyttelsesfilter)

Hvis apparatet er udstyret med en Hepa-filter, skal det udskiftes en gang om året.

Figur 22*

- Luk støvrumslåget op.
- Træk Hepa-filtret ud i pilens retning, og tag det ud af apparatet.
- Sæt et nyt Hepa-filter på plads, og luk støvrumslåget.

Udskiftning af udblæsningsfilter

Apparatets udblæsningsfilter skal udskiftes en gang om året.

Udskiftning af micro-hygiefilter

Figur 23*

- Luk støvrumslåget op (se figur 18).
- Frigør filterholderen ved at trykke lukkelasken i pilens retning.
- Tag skumplastfiltret og micro-hygiefiltret ud. Læg et nyt micro-hygiefilter og et skumplastfilter på plads i filterholderen.
- Sæt filterholderen på plads i støvsugeren, og lad den klikke på plads.

Udskiftning af Hepa-filtret

Du kan også bestille det nye filter gennem vores kundeservice under følgende reservedelsnummer: 574 020

Figur 24*

- Luk støvrumslåget op (se figur 18).
- Frigør Hepa-filtret ved at skyde lukkelasken i pilens retning, og tag filtret ud af støvsugeren (se figur 23).
- Sæt et nyt Hepa-filter i støvsugeren, og lad det klikke på plads.

Når der er støvsuget fine støvpartikler op (som f.eks. gips, cement, osv.), skal motorbeskyttelsesfiltret bankes rent. Udskift evt. motorbeskyttelsesfiltret og udblæsningsfiltret.

Pleje

Sluk altid for støvsugeren, og træk stikket ud af stikkontakten, når støvsugeren skal rengøres. Støvsugeren og tilbehørsdele af kunststof kan plejes med et almindeligt rengøringsmiddel til kunststoffer.

- **Brug aldrig skuremidler, glas- eller universalrengøringsmidler. Dyp aldrig støvsugeren i vand.**

Når det er nødvendigt, kan støvrummet støvsuges ved hjælp af en anden støvsuger, eller det kan rengøres med en tør støvekud/støvpensel.

Med forbehold for tekniske ændringer.

*afhængigt af udstyr

Ekstra tilbehør

Pakke med udskiftningsfiltre

For at sikre at støvsugerens kan arbejde med optimal effekt, anbefaler vi, at der anvendes originale støvposer af typen PowerProtect (BBZ41FGALL).

Indhold:

- 4 støvposer med lukkeanordning
- 1 mikro-hygjefilter



! Bemærk

- Denne støvsuger er et højeffektivt produkt, som kun kan opnå sin optimale rengøringsydelse med originale støvposer.

Det er kun muligt at opnå de angivne værdier for energieffektivitetsklasse, støvabsorptionsevne og støvtilbageholdelsesevne ved anvendelse af originale støvposer fra Bosch.

Derudover kan apparatets levetid og ydeevne påvirkes signifikant ved anvendelse af støvposer af ringere kvalitet (f.eks. af papir).

Der kan kun gøres garantikrav gældende, hvis der anvendes originale støvposer.

Der findes flere oplysninger og mulighed for bestilling af originale støvposer på

www.bosch-home.com/dust-bag

HEPA-Filter BBZ8SF1

Ekstra filter giver en renere udblæsningsluft.

Anbefalet for allergikere. Udskiftes årligt

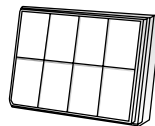

TURBO-UNIVERSAL®-børste BBZ102TBB

Børstning og støvsugning af tæpper og faste tæpper med lav luv hhv. alle gulvbelægninger i samme arbejdsgang. Specielt velegnet til opsugning af dyrehår. Børstens valse drives af støvsugerens sugeeffekt. Der kræves ingen elttilslutning.

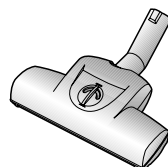

Mundstykke til hårde gulvbelægninger BBZ123HD

Til støvsugning af glatte gulve (parket, fliser, terrakotta etc.)



Gulvmundstykke BBZ082BD

Universalgulvmundstykke, egnet til tæpper og glatte gulve.



TURBO-UNIVERSAL®-børste til polstrede møbler BBZ42TB

Til børstning og støvsugning af polstrede møbler, madrasser, bilsæder osv. i samme arbejdsgang. Specielt velegnet til opsugning af dyrehår. Børstens valse drives af støvsugerens sugeeffekt.

Der kræves ingen elttilslutning.

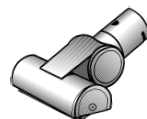

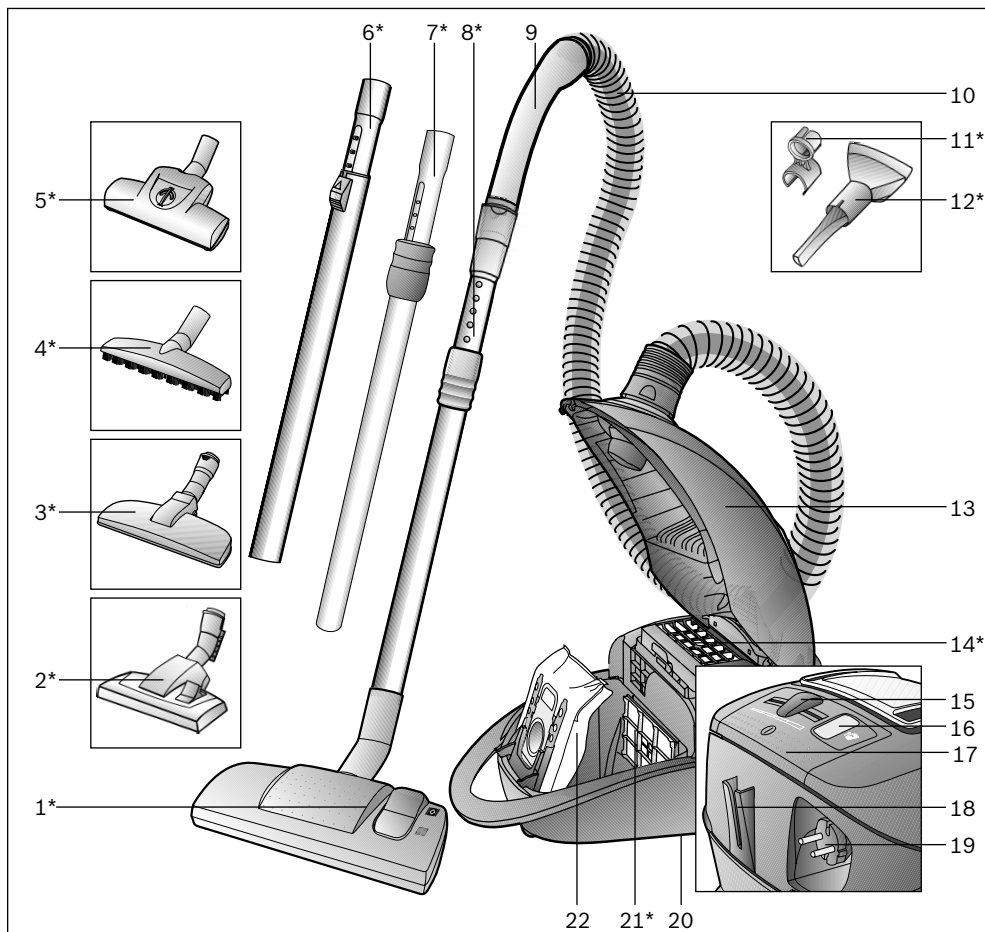

- 1 Omstillbart gulvmunnstykke*
- 2 Omstillbart gulvmunnstykke med låsehylse*
- 3 Munnstykke for dyrehår*
- 4 Munnstykke for harde gulv*
- 5 Turbobørste*
- 6 Teleskoprør med skyveknapp*
- 7 Teleskoprør med skyvemansjett*
- 8 Teleskoprør med skyvemansjett og låsering*
- 9 Slangehåndtak
- 10 Sugesele
- 11 Tilbehørholder for kombidyse*
- 12 Kombimunnstykke*

- 13 Deksel
- 14 Utblåsningsfilter*
- 15 Elektronisk skyveregulator
- 16 Indikator for bytte av støvpose
- 17 På/av-knapp
- 18 Parkeringshjelp
- 19 Tilkoblingskabel
- 20 Oppbevaringshjelp
(på undersiden av støvsugeren)
- 21 Motorbeskyttelsesfilter*
- 22 Filterpose

*avhengig av modell

Vi gleder oss over at du har valgt en støvsuger fra Bosch i serien BGL45.

I denne bruksanvisningen presenteres forskjellige BGL45-modeller. Det er derfor mulig at ikke alle egenskapene og funksjonene som beskrives, finnes på din modell.

Du bør bare bruke originalt tilbehør fra Bosch. Dette er spesialutviklet for våre støvsugere slik at du får best mulig resultat av støvsugingen.

Brett ut bildesidene!

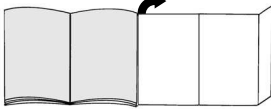

Før første gangs bruk

Figur 1*

Fest håndtaket på sugeslangen.

Komme i gang

Figur 2

- Før enden av sugeslangen inn i sugeåpningen til den smekker på plass.
- Når du skal fjerne sugeslangen, trykker du på låseknappen og trekker ut slangen.

Figur 3*

- Sett sammen håndtak og teleskoprør.
- Skyv håndtaket inn i teleskoprøret til det klikker på plass.
For å løse forbindelsen må du trykke sammen låsehylsen og trekke ut teleskoprøret.

Figur 4*

- Sett sammen gulvmunnstykke og teleskoprør.
- Skyv teleskoprøret inn i enden på gulvmunnstykket til det smekker på plass.
For å løse forbindelsen må du trykke sammen låsehylsen og trekke ut teleskoprøret.

Figur 5*

Ved å regulere skyvemansjetten/ skyvetasten i pilens retning, løser du teleskoprøret, slik at du kan stille inn ønsket lengde.

Figur 6*

Sett tilbehørsholderen på kombimunnstykket og klips den på røret/teleskoprøret.

Figur 7

Ta tak i støpselet på tilkoblingskabelen, trekk ut ønsket lengde og sett i nettstøpselet.

Figur 8

Slå på støvsugeren ved å trykke på/av-knappen i pilens retning.

Støvsuging

Figur 9

Ved å regulere skyvregulatoren kan du trinnløst stille inn ønsket sugekraft.

- Laveste effektområde: For støvsuging av omfintlige stoffer, f. eks. gardiner.
- Lavt effektområde: For daglig rengjøring av flater som ikke er særlig skitne.
- Middels effektområde: Til rengjøring av ujevne og harde gulvbelegg og svært skitne flater.
- Høyt effektområde: Til rengjøring av hardnakkede og svært skitne flater.

Figur 10

Innstilling av gulvmunnstykke:

- Til støvsuging av små tepper og teppegulv =>
- Til støvsuging av harde gulv =>

OBS!

Gulvmunnstykker utsettes for slitasje avhengig av gulvenes beskaffenhet (f.eks. ru, rustikke fliser). Derfor bør du med jevne mellomrom sjekke undersiden av munnstykket. Dersom undersiden av munnstykket er slitt og har skarpe kanter, kan det forårsake skader på mindre slitesterke gulv som parkett og linoleum. Produsenten kan ikke holdes ansvarlig for skader som oppstår som følge av at det brukes slitte gulvmunnstykker.

Turbobørste

Hvis apparatet er utstyrt med en turbobørste, finner du opplysninger om bruk og vedlikehold i den vedlagte bruksanvisningen.

Bilde 11*

Støvsuging med ekstra tilbehør

- Fugemunnstykke til støvsuging av fuger og hjørner osv.
- Møbelmunnstykke til støvsuging av stoppede møbler, gardiner osv.

Figur 12*

Munnstykke for dyrehaar

- Gulvmunnstykke til lett og grundig fjerning av dyrehaar.
- Skyv teleskoprøret inn i enden på munnstykket for dyrehaar til det smekker på plass.
Du løsner håndtaket igjen ved å trykke inn låseringen og trekke ut teleskoprøret.
- Støvsug med røret/teleskoprøret for å rengjøre munnstykket.

Figur 13*

Munnstykke for harde gulv

- Til rengjøring av harde gulvbelegg (fliser, parkett osv.)
- Sett sammen gulvmunnstykke og teleskoprør.

Figur 14

Når du skal ta korte pauser under arbeidet, kan du bruke parkeringshjelpen på baksiden av apparatet. Skyv kroken på gulvmunnstykket inn i sporet på baksiden av støvsugeren.

Når jobben er gjort

Figur 15

- Trekk ut støpselet.
- Trekk tilkoblingskabelen litt til deg og slipp den. Kabelen kveiles automatisk opp.

Figur 16

Når du skal sette fra deg / transportere apparatet, kan du bruke parkeringshjelpen på apparatets underside. Sett apparatet fra deg i loddrett stilling. Skyv kroken på gulvmunnstykket inn i sporet på undersiden av støvsugeren.

Bytte av filter

Bytte av støvpose

Figur 17

Hvis indikatoren for filterbytte i dekselet lyser intensivt og konstant når du løfter munnstykket opp fra gulvet med full sugeeffekt, må filterposen byttes, selv om den ikke er helt full. I slike tilfeller kan typen materiale gjøre det nødvendig å bytte filterpose. Munnstykke, rør og sugeslange må ikke være tilstoppet, siden dette også slår ut på filterbytteindikatoren.

Figur 18

Åpne dekselet ved å skyve låsestangen i pilens retning.

Figur 19

- a) Lukk og dra ut støvposen ved å trekke i lukkefikken og ta ut støvposen.
- b) Sett inn ny i holderen og lukk støvromdekselet.

- **Obs! Dekselet må bare lukkes når**
- **det er lagt inn en filterpose av typen .**

Rengjøre motorfilter

Motorfilteret må rengjøres med jevne mellomrom ved at du banker det rent eller skyller det.

Figur 20*

- Åpne støvromdekselet (se bilde 18).
- Trekk ut motorfilteret i pilens retning.
- Rengjør motorfilteret ved å banke det.
- Hvis motorfilteret er svært skittent, bør det skylles. La filteret tørke i minst 24 timer.
- Etter rengjøringen skyver du motorfilteret inn i apparatet og lukker støvromdekselet.

Rengjøre filterskum

Hvis apparatet ditt er utstyrt med en filterramme med filterskum, bød du regelmessig banke filterskummet rent eller vaske det.

Figur 21*

- Åpne støvbeholderdekselet (se bilde 18).
- Trekk ut filterrammen med filterskummet i pilens retning.
- Ta filterskummet ut av filterrammen og bank det forsiktig rent.
- Vask filterskummet dersom det er kraftig tilsmusset. La deretter filterskummet tørke i minst 24 timer.
- Etter rengjøringen settes filterskummet inn i filterrammen, filterrammen med filterskum skyves inn i apparatet og støvbeholderdekselet lukkes.

- **Obs! Støvsugeren må ikke brukes uten**
- **motorbeskyttelsesfilter!**

Bytte av Hepa-filter (motorfilter)

Hvis støvsugeren din er utstyrt med Hepa-filter, må dette byttes én gang i året.

Figur 22*

- Åpne støvromdekselet.
- Trekk Hepa-filteret ut i pilens retning, og ta det ut av apparatet.
- Sett inn et nytt Hepa-filter og steng støvromdekselet

Bytt utblåsningsfilter

Utblåsningsfilteret til apparatet må byttes en gang i året.

Bytte mikrohygienefilter

Figur 23*

- Åpne støvromdekselet (se bilde 18).
- Løsne filterholderen ved å trykke låsestangen i pilens retning.
- Ta ut filterskummet og mikrohygienefilteret. Legg inn nytt mikrohygienefilter og filterskum i filterholderen.
- Sett inn filterholderen og lukk apparatet.

Bytte Hepa-filter

Du kan bestille nytt filter fra vår kundeservice. Bruk reservedelsnummeret: 574 020

Figur 24*

- Åpne støvromdekselet (se bilde 18).
- Løsne Hepa-filteret ved å trykke låsestangen i pilens retning og ta det ut av apparatet (se bilde 23).
- Sett inn et nytt Hepa-filter og lukk apparatet.

Etter at du har sugd opp fine støvpartikler (som f.eks. gips, sement osv.) må motorfilteret rengjøres ved å banke det lett, eventuelt må motorfilter og utblåsningsfilter byttes.

Vedlikehold

Støvsugeren må være slått av og frakoblet strømmettet for hver rengjøring.

Støvsuger og tilbehørsdeler av plast kan tørkes av med en fuktig klut.

- **Ikke bruk skuremidler, glass- eller**
- **universalrengjøringsmidler. Støvsugeren må aldri senkes i vann.**

Ved behov kan støvbeholderrommet støvsuges rent ved hjelp av en annen støvsuger, eller ganske enkelt rengjøres med en tørr støvklut eller pensel.

Med forbehold om tekniske endringer.

Ekstra tilbehør

Papirfilterpakke

For at apparatet skal yte optimalt, anbefaler vi bruk av de originale utskiftbare posene av typen PowerProtect (BBZ41FGALL).

Innhold:

- 4 støvposer med lukkeanordning
- 1 mikrohygienefilter



! OBS

- Apparatet ditt er en høyeffektiv støvsuger som kun oppnår best rengjøringsresultat ved bruk av originale støvposer.

Kun ved bruk av støvposer av høy kvalitet, som de originale støvposene fra Bosch, oppnås verdiene for energiklasse, støvopptak og støvfiltrering som er angitt i EU-energimerkingen. Ved bruk av støvposer av lavere kvalitet (f.eks. papirposer) kan dessuten apparatets levetid og funksjon påvirkes betraktelig.

Garantien gjelder bare ved bruk av originale støvposer.

Mer informasjon og mulighet til å bestille originale støvposer finner du her:

www.bosch-home.com/dust-bag

HEPA-Filter BBZ8SF1

Ekstra filter for renere utblåsningsluft Anbefalt for allergikere.

Skiftes ut hvert år

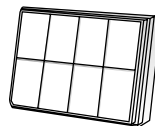

TURBO-UNIVERSAL®-børste BBZ102TBB

Børster og støvsuger korthårede gulvtepper og løpere i én operasjon. Kan også brukes på alle typer underlag. Spesielt egnet til å suge opp dyrehår. Børstevalsen drives av sugestrømmen fra støvsugeren. Det er ikke nødvendig med egen strømtilkobling.

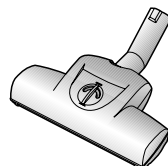

Munnstykke for harde gulv BBZ123HD

Til støvsuging av glatte gulv (parkett, fliser, terrakotta,...)



Gulvmunnstykke BBZ082BD

Omstillbart gulvmunnstykke, egnet til tepper og glatte gulv.



TURBO-UNIVERSAL®-børste for møbeltrekk BBZ42TB

Børsting og støvsuging av stoppede møbler, madrasser, bilseter osv. i én arbeidsoperasjon. Spesielt godt egnet til å suge opp dyrehår. Børstevalsen drives av sugestrømmen fra støvsugeren.

Det er ikke nødvendig med egen strømtilkobling.

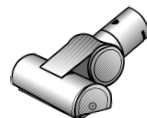

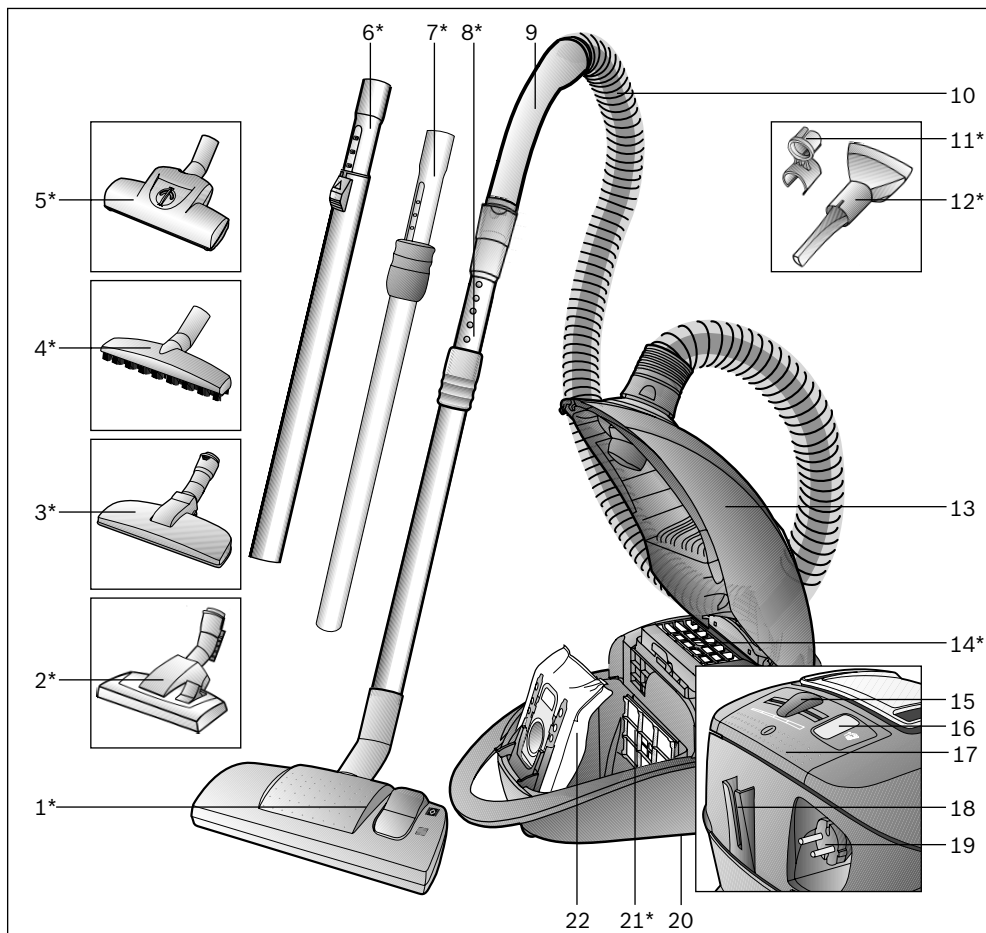

- | | |
|--------------------------------------------------------|------------------------------------------------|
| 1 Omställbart golvmunstycke* | 13 Lock |
| 2 Omställbart golvmunstycke med upplåsningshylsa* | 14 Microsan-utblåsfilter* |
| 3 Djurhårsmunstycke* | 15 Elektroniskt skjutreglage |
| 4 Specialmunstycke för hårda golv* | 16 Indikering för byte av dammpåse |
| 5 Turboborste* | 17 Till-/frånknapp |
| 6 Teleskoprör med skjutknapp* | 18 Parkeringshjälp |
| 7 Teleskoprör med skjutmanschett* | 19 Sladd |
| 8 Teleskoprör med skjutmanschett och upplåsningshylsa* | 20 Förvaringshjälp (på dammsugarens undersida) |
| 9 Slanghandtag | 21 Motorskyddsfilter* |
| 10 Dammsugarslang | 22 Dammpåse |
| 11 Tillbehörshållare för kombimunstycke* | |
| 12 Kombimunstycke* | |

*beroende på utförande

Tack för att du valt att köpa en Bosch-dammsugare i BGL45-serien.

Bruksanvisningen visar olika BGL45 modeller. Det kan alltså hända att vissa finesser och funktioner inte gäller just din modell.

Använd bara originaltillbehör från Bosch, de är specialframtagna till dammsugaren för att ge bästa möjliga sugeffekt.

Fäll ut bildsidorna!

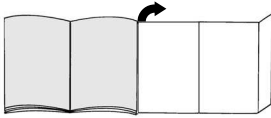

Före första användning

Bild 1*

Sätt fast handtaget på slangen och justera det.

Start av dammsugaren

Bild 2

- Snäpp fast slangen i insugningsöppningen.
- Tryck på upplåsningssknapparna när du ska ta av slangen och dra sedan ut den.

Bild 3*

- Sätt ihop handtaget och teleskopröret.
- Skjut in handtaget i teleskopröret tills det snäpper på plats.
Lossa anslutningen genom att trycka på upplåsningshylsan och dra ut teleskopröret.

Bild 4*

- Sätt ihop golvmunstycket och teleskopröret.
- Skjut in teleskopröret i nipplarna på golvmunstycket tills det snäpper fast.
Lossa anslutningen genom att trycka på upplåsningshylsan och dra ut teleskopröret.

Bild 5*

Lås upp teleskopröret genom att justera skjutknappen/skjutmuffen i pilens riktning och ställ in önskad längd.

Bild 6*

Fäst tillbehörshållaren på kombimunstycket och knapp fäst på dammsugarröret.

Bild 7

Ta tag i kontakten på sladden, dra ut den till önskad längd och sätt i kontakten i uttaget.

Bild 8

Starta dammsugaren genom att trycka ner strömbrytaren i pilens riktning.

Dammsugning

Bild 9

Genom justering av skjutreglaget kan den önskade sugkraften ställas in steglöst.

- Lägsta
effekt:
- För dammsugning av känsliga material, t.ex. gardiner.
- Lågre
effekt:
- För daglig rengöring och lätt nedsmutsning.
- Medelhög
effekt:
- För rengöring av kraftiga golvbeläggningar, hårda golv och vid kraftig nedsmutsning.
- Hög
effekt:
- För rengöring av besvärlig och kraftig smuts.

Bild 10

Ställa in golvmunstycket:

- För dammsugning av mattor och heltäckningsmattor =>
- För dammsugning av hårda golv =>

Varning!

Golvmunstycket utsätts för ett visst slitage, beroende på vad du har för sorts golv (t.ex. grova, rustika klinker). Därför bör munstyckets gliddynor kontrolleras med jämna intervall. Om munstyckets gliddynor är slitna och vassa, kan känsliga golv som parkett eller linoleum ta skada. Tillverkaren tar inget ansvar för eventuella skador som har uppstått på grund av att munstyckets gliddynor är slitna.

Turboborste

Om dammsugaren är utrustad med en turboborste så finns bruksanvisning till den bifogad.

Bild 11*

Dammsugning med extra tillbehör: Sätt det munstycke du vill använda på utsugningsröret eller handtaget:

- Fogmunstycke för dammsugning av fogar och hörn, m.m.
- Dynmunstycke för dammsugning av stoppade möbler, gardiner, etc.

Bild 12*

Djurhårsmunstycke

- Golvmunstycke för lätt och grundlig borttagning av djurhår.
- Skjut in teleskopröret i nipplarna på munstycket för djurhår tills det snäpper fast.
- Lossa anslutningen genom att trycka på upplåsningshylsan och dra ut teleskopröret.
- Rengör munstycket genom att dammsuga det med dammsugar-/teleskopröret.

Bild 13*

Munstycke för hårda golv

- För rengöring av hårda golvbeläggningar (kakel, parkett osv.)
- Sätt ihop golvmunstycket och teleskopröret.

Bild 14

Vid korta pauser i dammsugningen kan du använda parkeringshjälpen på sidan. Stäng av dammsugaren först.

Skjut in hakarna på golvmunstycket i spåret bak till på dammsugaren.

Efter dammsugningen

Bild 15

- Dra ur kontakten.
- Dra kort i sladden och släpp den. Sladden rullas upp automatiskt.

Bild 16

Vid uppställning/transport av dammsugaren kan stödet på undersidan användas.

Ställ dammsugaren upprätt. Skjut in haken på golvmunstycket i spåret på dammsugarens undersida.

Byta filter

Byte av dammpåse

Bild 17

Dammpåsen måste bytas även om den inte är full om filterbytesindikeringen lyser intensivt och stadigt när munstycket är lyft från mattan och sugeffekten är inställd på högsta nivå. I det här fallet är det innehållet i påsen som gör att den måste bytas ut.

Munstycke, dammsugarrör och slang får inte vara tilltäppta, eftersom detta aktiverar filterbytesindikeringen.

Bild 18

Öppna locket genom att skjuta låsspaken i pilens riktning.

Bild 19

- a) Stäng dammpåsen genom att dra i fliken och ta sedan ut påsen.
- b) Sätt i en ny dammpåse i hållaren och stäng locket till dammbehållaren.

■ Observera! Locket kan bara stängas när dammpåsen

Rengöra motorskyddsfiltret

Rengör motorskyddsfiltret regelbundet genom att slå rent eller tvätta ur det.

Bild 20*

- Öppna locket till dammbehållaren (se bild 18).
- Dra ut motorskyddsfiltret i pilens riktning.
- Rengör motorskyddsfiltret genom att slå ur det.
- Vid kraftig nedsmutsning ska motorskyddsfiltret tvättas ur.
- Låt därefter filtret torka i minst 24 timmar.
- Sätt tillbaka motorskyddsfiltret på plats efter rengöringen och stäng locket till dammbehållaren.

Rengöra skumplastfiltret

Har din maskin filterram med skumplastfilter, så bör du knacka ur resp. tvätta ur skumplasten med jämna mellanrum!

Bild 21*

- Öppna locket till dammbehållaren (se bild 18).
- Ta ur filterramen med skumplastfiltret i pilens riktning.
- Ta ut skumplastfiltret ur filterramen och knacka ur det.
- Tvätta ur skumplastfiltret om det är jättesmutsigt.
- Låt skumplastfiltret torka minst 24 timmar.
- Sätt tillbaka skumplastfiltret i filterramen efter rengöring, sätt i filterram och skumplastfilter i maskinen och stäng locket till dammbehållaren.

■ Observera! Du får inte använda dammsugaren utan motorskyddsfilter!

Byt ut Hepa-filtret (motorskyddsfiltret)

Om dammsugaren är försedd med ett Hepa-filter så måste detta bytas ut årligen.

Bild 22*

- Öppna locket till dammbehållaren.
- Dra ut Hepa-filtret i pilens riktning och ta ur det ur enheten.
- Sätt in nytt Hepa-filter och stäng locket till dammbehållaren.

Byte av utblåsfilter

Dammsugarens utblåsfilter måste bytas en gång per år.

Byta Mikro-hygienfilter

Bild 23*

- Öppna locket till dammbehållaren (se bild 18).
- Lås upp filterhållaren genom att trycka låsfilken i pilens riktning
- Ta ut filterskumplasten och Mikrohygien-filtret.
Lägg in nytt Mikro-hygienfilter och filterskumplasten i filterhållaren.
- Sätt i filterhållaren i dammsugaren och justera.

Byta HEPA-filter

Nytt motorfilter kan beställas från vår kundservice, med reservdelsnummer: 574 020

Bild 24*

- Öppna locket till dammbehållaren (se bild 18).
- Lås upp Hepa-filtret genom att trycka låsfilken i pilens riktning och ta ut det ur dammsugaren (se bild 23).
- Sätt in nytt Hepa-filter och justera.

När du dammsugit fina dammpartiklar (som t.ex. gips, cement, osv.) ska motorskyddsfiltret rengöras genom urknackning, och mikrofiltret och utblåsfiltret eventuellt bytas ut.

Skötsel och vård

Stäng alltid av dammsugaren och dra ut kontakten ur vägguttaget innan du rengör dammsugaren. Dammsugaren och tillbehörsdelar av plast kan torkas av med fuktig duk.

- **Använd inte skurmedel, glas- eller allrengöringsmedel.**
- **Sänk aldrig ned dammsugaren i vatten.**

Dammbehållaren kan vid behov dammsugas ren med en annan dammsugare, eller torkas ur med en torr dammrasa/dammborste.

Med förbehåll för tekniska ändringar.

*beroende på utförande

Extra tillbehör

Utbytesfilterförpackning

Vi rekommenderar att du använder originaldammsugarpåsar av typ PowerProtect (BBZ41FGALL), så att maskinen kan ge optimal effektivitet.

Innehåll:

- 4 dammsugarpåsar med stängning
- 1 mikrohygienfilter



! OBS

- Dammsugaren är mycket effektiv och ger bäst städresultat om du använder originaldammsugarpåsar.

Maskinen kräver kvalitetsdammsugarpåsar som originalpåsar från Bosch för att klara angivna värden i EU-energimärkningen för energieffektivitetsklass, dammupptag och dammuppsamling.

Använder du sämre dammsugarpåsar (t.ex. papperspåsar) kan det dessutom påverka maskinens livslängd och kapacitet avsevärt.

Garantin förutsätter att du använder originaldammsugarpåsar.

Mer information om hur du beställer originaldammsugarpåsar hittar du på www.bosch-home.com/dust-bag

HEPA-Filter BBZ8SF1

Extra filter för renare utblåsningsluft. Rekommenderas för allergiker.

Bytes 1 gg / år

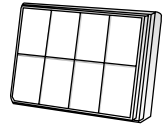

TURBO-UNIVERSAL®-borste BBZ102TBB

Borstar och dammsuger samtidigt mattor med kort lugg och heltäckningsmattor resp för alla golvtyper - kan också användas på hårda golv.. Särskilt effektiv vid dammsugning av djurhår. Borstvalsens drivs av dammsugarens sugeffekt. Ingen elektrisk anslutning behövs.

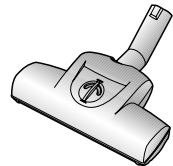

Munstycke för hårda golv BBZ123HD

För att dammsuga hårda golv (parkett, kakel, klinker,...)



Golvmunstycke BBZ082BD

Omställbart golvmunstycke för mattor och släta golv.



TURBO-UNIVERSAL®-borste för stoppade möbler BBZ42TB

Borsta och sug rent stoppade möbler, madrasser, bilsäten osv. i en arbetsprocess.

Särskilt effektiv för uppsugning av djurhår. Borstvalsens drivs av dammsugarens sugeffekt. Ingen elanslutning behövs.

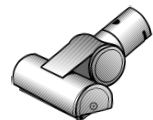

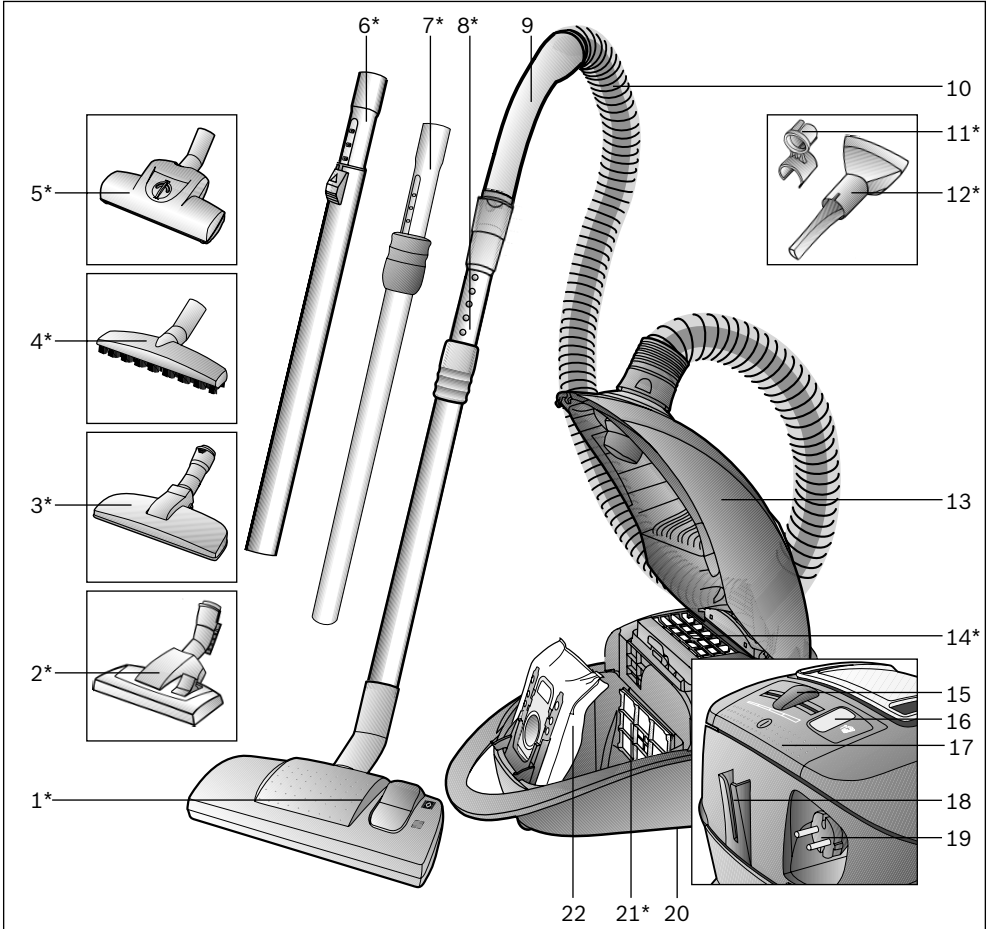

- 1 Lattia-/mattosuulake*
- 2 Lattia-/mattosuulake irrotusholkilla*
- 3 Eläinten karvojen suulake*
- 4 Kovien lattioiden suulake*
- 5 Turboharja*
- 6 Teleskooppiputki liukunäppäimellä*
- 7 Teleskooppiputki liukumansetilla*
- 8 Teleskooppiputki liukumansetilla ja irrotusholkilla*
- 9 Letkun kahva
- 10 Imuletku
- 11 Tarviketeline ydistelmäsuutinta varten*
- 12 Yhdistelmäsuutin*

- 13 Kansi
- 14 Poistoilman suodatin*
- 15 Elektroninen liikusäädin
- 16 Suodattimen vaihdon ilmaisin
- 17 Päälle- /päältäpainike
- 18 Pysäköintiasento
- 19 Verkkoliitäntäjohto
- 20 Säilytysteline (laitteen alapuolella)
- 21 Moottorinsuojasuodatin*
- 22 suodatinpussi

*varusteista riippuen

Onnittelumme, olet valinnut laadukkaan Bosch-mallisarjan BGL45 pölynimurin. Tässä käyttöohjeessa esitellään erilaisia BGL45-malleja. Sen tähden on mahdollista, että kaikki kuvatut varusteet ja toiminnot eivät koske valitsemaasi pölynimuria. Suosittelemme käyttämään vain alkuperäisiä Bosch-varusteita, jotka on suunniteltu erityisesti tähän pölynimuriin parhaan imurointituloksen saavuttamiseksi.

Avaa kuvasivut!

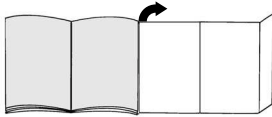

Ennen ensimmäistä käyttökertaa

Kuva 1*

Pistä kahva imuletkuun ja lukitse.

Käyttöönotto

Kuva 2

- Kiinnitä imuletkun istukka imuaukkoon.
- Irrottaaksesi imuletkun paina irrotusnäppäimistä ja vedä letku irti.

Kuva 3*

- Liitä kahva ja teleskooppiputki yhteen.
- Työnnä kahvaa teleskooppiputkeen kunnes se lukkiutuu. Liitoksen irrottamiseksi paina irrotusholkista ja vedä teleskooppiputki irti.

Kuva 4*

- Pistä teleskooppiputki lattiasuulakkeeseen.
- Työnnä teleskooppiputki tukevasti lattiasuulakkeen pidikkeeseen kunnes se lukkiutuu. Liitoksen irrottamiseksi paina irrotusholkista ja vedä teleskooppiputki irti.

Kuva 5*

Siirtämällä liukumansetista / liukunäppäimestä nuolen suuntaan teleskooppiputki vapautuu ja voit säätää halutun pituuden.

Kuva 6*

Työnnä lisätarviketeline yhdistelmäsuuttimeen ja napsauta se imu-/ teleskooppiputkeen.

Kuva 7

Tartu verkkojohtoon pistokkeesta, vedä haluttu määrä ulos ja pistä pistoke pistorasiaan.

Kuva 8

Pölynimurin käynnistys tapahtuu painamalla käynnistys / sammutusnäppäimestä nuolen suuntaan.

Imurointi

Kuva 9

Siirtämällä likusäädintä voidaan säätää haluttu imuteho portaattomasti.

- Pienin tehoalue: herkkien materiaalien imurointiin, esim. verhot.
- Pieni tehoalue: Päivittäiseen siivoukseen.
- Keskimmäinen tehoalue: Karkeiden lattiapintojen siivoukseen, kovat lattiat ja erittäin likaiset pinnat.
- Suuri tehoalue: Erittäin pinttyneiden ja likaisten pintojen siivoukseen.

Kuva 10

Lattiasuulakkeen säätö:

- Mattojen ja kokolattiamattojen imurointiin =>
- Kovien lattioiden imurointiin =>

Huomio!

Lattiasuulakkeet kuluvat jonkin verran kovien lattioiden ominaisuuksista riippuen (esimerkiksi karkeapintaiset, talonpoikaistyyliset kaakelit). Tarkasta sen tähden suulakkeen pohja säännöllisesti. Kuluneet, teräväreunaiset suulakepohjat voivat aiheuttaa vaurioita hellävaraisesti käsiteltäviin lattiapintoihin kuten parkettiin tai linoleumiin. Valmistaja ei vastaa mahdollisista kuluneen lattiasuulakkeen aiheuttamista vahingoista.

Turboharja

Jos laitteessasi on turboharja, saat oheisista käyttöohjeista tietoja ja ohjeita sen käytöstä ja huollosta.

Kuva 11*

Imuroiminen lisävarusteella

Pistä suutin tarvittaessa imuputkeen tai kahvaan:

- Rakosuutin rakojen ja nurkkien jne. imuroimiseen
- Tekstiilisuutin huonekalujen, verhojen jne. imuroimiseen.

Kuva 12*

Elainten karvojen suulake

- Lattiasuulake eläinten karvojen helppoon ja perusteelliseen imuroimiseen.
- Työnnä teleskooppiputki tukevasti eläinkarvasuulakkeen pidikkeeseen kunnes se lukkiutuu.
- Liitoksen irrottamiseksi paina irrotusholkista ja vedä teleskooppiputki irti
- Puhdista suulake helposti imuputkella / teleskooppiputkella imuroidamalla.

Kuva 13*

Kovien lattioiden suulake

- Kovien lattiapintojen imuroimiseen (laatat, parketti jne.)
- Pistä teleskooppiputki lattiasuulakkeeseen.

Kuva 14

Lyhyiden imurointitaukojen aikana voit käyttää laitteen sammuttamisen jälkeen laitteen takana olevaa pysäköintiasentoa.

Työnnä sitä varten lattiasuulakkeessa oleva pidike laitteen takana olevaan uraan.

Työn jälkeen**Kuva 15**

- Irrota verkkopistoke seinästä.
- Vetäise verkkojohdosta ja päästä irti. Johto kelautuu automaattisesti.

Kuva 16

Laitteen säilyttämiseen/kuljetukseen voit käyttää laitteen alapuolella olevaa säilytystelinetä.

Laita laite pystyasentoon. Työnnä lattiasuulakkeessa oleva pidike laitteen alapuolella olevaan uraan.

Suodattimen vaihto**Suodatinpussin vaihto****Kuva 17**

Jos suodattimen vaihdon ilmaisimien palaa voimakkaasti ja tasaisesti, kun suutin on nostettu matosta ja suurimmalla imuteholla, suodatinpussi on vaihdettava, vaikka se ei vielä olisikaan täynnä. Tässä tapauksessa pölyn laji tekee vaihdon tarpeelliseksi.

Suutin, imuputki ja imuletku eivät saa olla tukossa, koska se aiheuttaa myös suodattimen vaihdon ilmaisimen laukeamisen.

Kuva 18

Avaa kansi painamalla lukituksesta nuolen suuntaan.

Kuva 19

- Sulje suodatinpussi vetämällä sulkimesta ja ota se pois.
- Laita uusi suodatinpussi pidikkeeseen ja sulje pölypussisäiliön kansi.

- **Huomio: Kansia menee kiinni vain kun sisällä on suodatinpussi.**

Moottorinsuojasuodattimen puhdistus

Moottorinsuojasuodatin on puhdistettava säännöllisin väliajoin ravistamalla tai pesemällä!

Kuva 20*

- Avaa pölypussisäiliön kansi (katso kuva 18).
- Vedä moottorinsuojasuodatin ulos nuolen suuntaan.
- Puhdista moottorinsuojasuodatin ravistamalla.
- Jos se on voimakkaasti likainen, moottorinsuojasuodatin tulisi pestä.
- Anna suodattimen kuivua vähintään 24 tuntia.
- Työnnä moottorinsuojasuodatin laitteeseen puhdistuksen jälkeen ja sulje pölypussisäiliön kansi.

Suodattimen vaahtomuovin puhdistaminen

Jos laitteessa on suodattimen kehysessä vaahtomuovi, vaahtomuovi on puhdistettava säännöllisin väliajoin kopistamalla tai pesemällä!

Kuva 21*

- Avaa pölypussisäiliön kansi (katso kuva 18).
- Vedä suodattimen kehys ja vaahtomuovi nuolen suuntaan pois paikaltaan.
- Irrota vaahtomuovi suodattimen kehuksesta ja puhdista kopistamalla.
- Jos suodattimen vaahtomuovi on hyvin likainen, pese se.
- Anna suodattimen vaahtomuovin kuivua vähintään 24 tuntia.
- Laita suodattimen vaahtomuovi puhdistuksen jälkeen suodattimen kehukseen, työnnä suodattimen kehys ja vaahtomuovi laitteeseen ja sulje pölypussisäiliön kansi.

- **Huomio: Pölynimuria ei saa käyttää ilman moottorinsuojasuodatinta!**

Hepa-suodattimen (moottorinsuojasuodatin) vaihto

Jos laitteessasi on Hepa-suodatin, se täytyy vaihtaa kerran vuodessa.

Kuva 22*

- Avaa pölypussisäiliön kansi.
- Vedä Hepa-suodatin nuolen suuntaan ulos ja ota se pois laitteesta.
- Laita uusi Hepa-suodatin paikalleen ja sulje pölypussisäiliön kansi.

Poistoilman suodattimen vaihto

Laitteesi poistoilman suodatin on vaihdettava kerran vuodessa.

Mikrosuodattimen vaihto

Kuva 23*

- Avaa pölypussisäiliön kansi (katso kuva 18).
- Vapauta se painamalla sulkimesta nuolen suuntaan suodatin pidin.
- Ota suodattimen vahtomuovi ja mikrosuodatin pois. Laita uusi mikrosuodatin ja suodattimen vahtomuovi suodattimen pitimeen.
- Laita suodattimen pidin laitteeseen ja lukitse se.

Hepa-suodattimen vaihto

Voit tilata uuden suodattimen huoltopalvelustamme seuraavalla varaos numerolla: 574 020

Kuva 24*

- Avaa pölypussisäiliön kansi (katso kuva 18).
- Avaa Hepa-suodatin painamalla sulkimesta nuolen suuntaan ja ota se pois laitteesta (katso kuva 23).
- Laita uusi Hepa-suodatin laitteeseen ja lukitse se.

Kun olet imuroinut hienoja pölyhiukkasia (kuten esim. kipsi, sementti jne.), puhdistaa moottorinsuojasuodatin ravistamalla sitä tai vaihda moottorinsuojasuodatin ja poistoilman suodatin.

Hoito

Ennen pölynimurin jokaista puhdistusta sen täytyy olla pois päältä ja pistoke pois seinästä. Pölynimuria ja muovisia lisävarusteita voidaan hoitaa tavallisilla muovinpuhdistusaineilla.

- **Älä käytä hankausaineta, lasin- tai yleispuhdistusaineita.**
- **Älä koskaan upota pölynimuria veteen.**

Pölypussisäiliö voidaan tarvittaessa imuroida toisella pölynimurilla tai puhdistaa yksinkertaisesti kuivalla pölyrätillä / pölyharjalla.

Oikeus teknisiin muutoksiin pidätetään.

Lisävaruste

Vaihtopölypussipakkaus

Jotta laite toimii optimaalisella tehollaan, suosittelemme käyttämään alkuperäisiä pölypusseja, malli PowerProtect (BBZ41FGALL).

Sisältö:

- 4 pölypussia ja suljinta
- 1 mikrosuodatin



! HUOMAUTUS

- Laitteesi on erikoistehokas pölynimuri, jonka paras puhdistusteho saavutetaan vain käyttämällä alkuperäisiä pölypusseja. Vain korkealaatuisia pölypusseja, kuten Bosch alkuperäisiä pölypusseja, käyttämällä saavutetaan EU:n energiamerkinnässä annetut arvot, jotka koskevat energiatehokkuusluokkaa, pölynimukykyä ja pölynsidontakapasiteettia. Heikkolaatuisempien pölypussien (esimerkiksi paperipusseja) käyttö voi lisäksi vaikuttaa merkittävästi laitteen kestoikään ja tehoon.

Takuuehdot ovat voimassa vain, kun käytetään alkuperäisiä pölypusseja.

Lisätietoja alkuperäisistä pölypusseista ja tilausohjeet löytyvät osoitteesta www.bosch-home.com/dust-bag

HEPA-suodatin BBZ8SF1

Lisäsuodatin, puhdistaa poistoilman tarkemmin. Suositellaan allergikoille. Vaihdeettava kerran vuodessa.

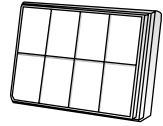

TURBO-UNIVERSAL®-harja BBZ102TBB

Lyhytnukkaisten mattojen ja kokolattiamattojen harjaus ja imurointi yhdellä kertaa. Sopii erityisesti eläinten karvojen imurointiin. Harjatelan pyörintä tapahtuu pölynimurin imuvirran avulla. Sähköliitäntää ei tarvita.

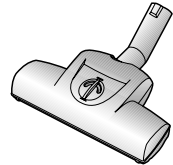

Kovien lattioiden suutin BBZ123HD

Tasaisten lattioiden imurointiin (parketti, laatat,...)



Lattiasuulake BBZ082BD

Lattiasuulake, sopii matoille ja tasaisille pinnoille.



TURBO-UNIVERSAL®-harja pehmusteita varten BBZ42TB

Pehmustettujen huonekalujen, patjojen, autonistuimien jne. harjaus ja imurointi yhdellä kertaa. Sopii erityisesti eläinten karvojen imurointiin. Pölynimurin imuvirta pyörittää harjatelaa.

Sähköliitäntää ei tarvita.

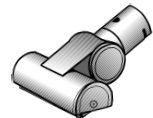

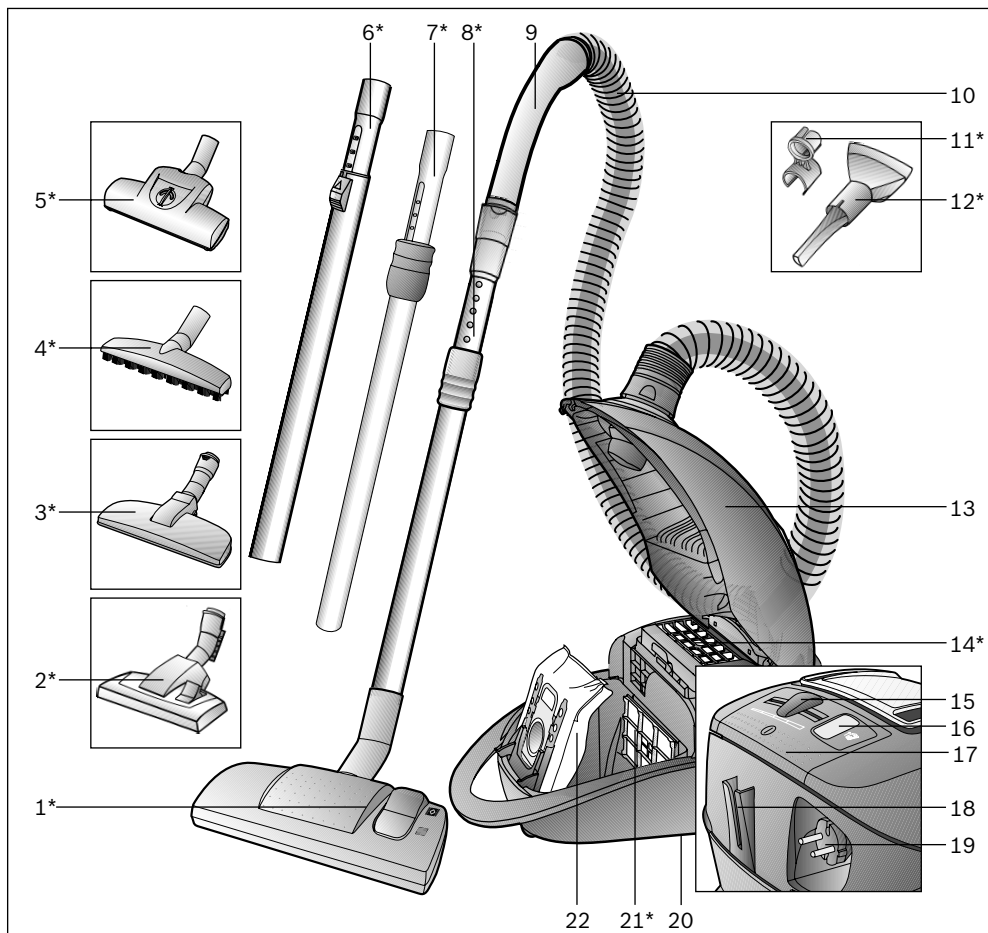

- | | |
|------------------------------------------------------------------------|---------------------------------------------------------------------------------|
| 1 Cepillo universal con dos posiciones* | 12 Boquilla combinada * |
| 2 Cepillo universal con dos posiciones con casquillo de desbloqueo* | 13 Tapa |
| 3 Cepillo para aspirar pelos de animales* | 14 Filtro de salida* |
| 4 Cepillo para suelos duros* | 15 Regulador electrónico |
| 5 Turbocepillo* | 16 Indicador de cambio de filtro |
| 6 Tubo telescópico con tecla desplazable* | 17 Tecla conexión/desconexión |
| 7 Tubo telescópico con manguito desplazable* | 18 Soporte para el tubo |
| 8 Tubo telescópico con manguito desplazable y casquillo de desbloqueo* | 19 Cable de alimentación de red |
| 9 Empuñadura del tubo | 20 Soporte para el tubo en posición vertical (en la parte inferior del aparato) |
| 10 Tubo flexible de aspiración | 21 Filtro protector del motor* |
| 11 Compartimento para accesorios para la boquilla combinada* | 22 Bolsa filtrante |

*según equipamiento

Nos alegra que haya elegido un aspirador Bosch de la serie BGL45.

En estas instrucciones de uso se presentan diferentes modelos BGL45. Por ello, es posible que no todas las características técnicas y funciones descritas sean aplicables a su modelo.

Se deben usar solo los accesorios originales de Bosch, creados especialmente para su aspirador, con el fin de obtener los mejores resultados de aspiración.

Abrir los desplegables laterales.

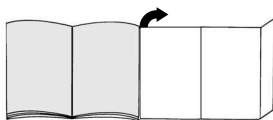

Primera utilización

Figura 1*

Introducir la empuñadura del tubo en la manguera de aspiración hasta que encaje.

Puesta en marcha

Figura 2

- Enclavar el racor del tubo flexible de aspiración en la abertura de aspiración.
- Para retirar la manguera de aspiración pulsar la tecla de desenclavamiento y extraer la manguera.

Figura 3*

- Unir la empuñadura y el tubo telescópico.
- Introducir la empuñadura en el tubo telescópico hasta que quede enclavada.
Para separarlos, presionar el casquillo de desbloqueo y extraer el tubo telescópico.

Figura 4*

- Unir el cepillo universal y el tubo telescópico.
- Introducir el tubo telescópico en el racor del cepillo universal hasta que quede enclavado.
Para separarlos, presionar el casquillo de desbloqueo y extraer el tubo telescópico.

Figura 5*

Desbloquear el tubo telescópico ajustando el manguito desplazable / la tecla de desbloqueo del tubo en la dirección de la flecha y ajustar la longitud deseada.

Figura 6*

Desplazar el compartimento para accesorios de la boquilla combinada y sujetarlo al tubo de aspiración / tubo telescópico con el clip.

Figura 7

Sujetar el cable de alimentación de red por el enchufe, extenderlo hasta que alcance la longitud deseada y conectarlo.

Figura 8

Conectar el aspirador accionando la tecla de encendido/apagado en la dirección de la flecha.

Aspirar

Figura 9

Ajustando el regulador puede configurarse la potencia de aspiración deseada de forma continua.







- Gama baja de potencia: 
Para aspirar tejidos delicados, p. ej., cortinas.
- Gama baja de potencia: 
Para la limpieza diaria con poca suciedad.
- Gama media de potencia: 
Para limpiar revestimientos robustos, suelos resistentes y en caso de mucha suciedad.
- Gama alta de potencia: 
Para la limpieza de manchas resistentes y fuertes.

Figura 10

Ajustar la boquilla universal:

- Para la aspiración de alfombras y moquetas => 
- Para la aspiración de suelos duros => 

¡Atención!

Los cepillos universales están sometidos a un gran desgaste, independientemente del estado del suelo duro (p. ej. suelos rugosos, rústicos, etc.). Por esta razón es aconsejable comprobar con cierta frecuencia la base de la boquilla. La base de la boquilla que presente desgaste o bordes afilados puede causar daños en suelos duros delicados, como parquet o linóleo. El fabricante no se responsabilizará de los daños ocasionados por las boquillas desgastadas.

Cepillo turbo

Si el aparato está equipado con un cepillo Turbo, consultar las instrucciones de uso adjuntas relativas al empleo y al mantenimiento.

Figura 11*

Aspirar con los accesorios adicionales Acoplar las boquillas al tubo de aspiración o a la empuñadura según las necesidades:

- Boquilla larga para aspirar juntas, esquinas, etc.
- Boquilla para tapicería para aspirar muebles tapizados, cortinas, etc.

Figura 12*

Cepillo para aspirar pelos de animales

- Cepillo universal para aspirar a fondo y fácilmente pelos de animales.
- Introducir el tubo telescópico en el racor del cepillo para pelo de animal hasta que quede enclavado. Para separarlo, presionar el casquillo de desbloqueo y extraer el tubo telescópico.
- Para limpiar el cepillo simplemente aspirarlo con el tubo de aspiración / tubo telescópico.

Figura 13*

Cepillo para suelos duros

- Para limpiar revestimientos duros del suelo (baldosas, parqué, etc.)
- Unir el cepillo universal y el tubo telescópico.

Figura 14

Al hacer una breve pausa, una vez apagado el aparato, se puede utilizar el soporte para el tubo en la parte posterior del aparato.

Para ello, introducir el gancho de sujeción de la boquilla universal en la ranura situada en la parte posterior del aparato.

Tras el trabajo**Figura 15**

- Extraer el enchufe de la red.
- Tirar ligeramente del cable de alimentación de red y soltarlo. El cable se enrolla automáticamente.

Figura 16

Para guardar/ transportar el aparato se puede utilizar el soporte para el tubo en posición vertical situado en el lado inferior del aparato.

Colocar el aparato en posición vertical. Introducir el gancho de sujeción del cepillo universal en la ranura situada en el lado inferior del aparato.

Cambio del filtro**Cambio de la bolsa filtrante****Figura 17**

Si con la boquilla levantada de la alfombra y con la máxima potencia de aspiración ajustada, el indicador de cambio de filtro se ilumina completamente en amarillo, será necesario sustituir la bolsa filtrante, incluso cuando no esté llena del todo. En tal caso es el tipo de contenido de la bolsa lo que hace necesario el cambio.

La boquilla, el tubo de aspiración y la manguera de aspiración no deben estar obstruidos, ya que esto comportaría la iluminación del indicador de cambio de filtro.

Figura 18

Abrir la tapa accionando la palanca de cierre en dirección de la flecha.

Figura 19

- a) Cerrar la bolsa filtrante tirando de la lengüeta de cierre y extraerla.
- b) Colocar una nueva bolsa filtrante en el soporte y cerrar la tapa del compartimento general.

■ **Atención: La tapa cierra sólo si está colocada la bolsa filtrante .**

Limpiar el filtro protector del motor

El filtro protector del motor debe limpiarse regularmente sacudiéndolo o enjuagándolo.

Figura 20*

- Abrir el compartimento general (ver figura 18).
- Extraer el filtro protector del motor en el sentido que indica la flecha.
- Limpiar el filtro protector del motor sacudiéndolo.
- Si el filtro está muy sucio, deberá enjuagarse. A continuación, se ha de poner a secar un mínimo de 24 horas.
- Después de la limpieza, introducir el filtro en el aparato y cerrar el compartimento general.

Limpiar la espuma filtrante

Si su aparato está equipado con un marco del filtro con espuma filtrante, deberá limpiarse la espuma filtrante regularmente sacudiéndola o lavándola.

Figura 21*

- Abrir el compartimento colector de polvo (ver figura 18).
- Extraer el marco del filtro con espuma filtrante en la dirección de la flecha.
- Extraer la espuma filtrante del marco del filtro y limpiarla sacudiéndola.
- Lavar la espuma filtrante en caso de que esté muy sucia. A continuación, dejar secar la espuma filtrante durante un mínimo de 24 horas.
- Tras la limpieza, colocar la espuma filtrante en el marco del filtro, introducir el marco del filtro con espuma filtrante en el aparato y cerrar el compartimento colector de polvo.

■ **Atención: El aspirador no se puede utilizar sin filtro protector del motor.**

Intercambiar el filtro Hepa (filtro de protección del motor)

Si el aparato dispone de un filtro HEPA, éste debe cambiarse anualmente.

Figura 22*

- Abrir el compartimento general.
- Retirar el filtro Hepa en el sentido de la flecha y extraerlo del aparato.
- Colocar un nuevo filtro Hepa y cerrar la tapa del compartimento general

Cambiar el filtro de salida

El filtro de salida de su aparato debe cambiarse una vez al año.

Cambiar el microfiltro higiénico

Figura 23*

- Abrir el compartimento general (ver figura 18).
- Desbloquear el soporte del filtro haciendo presión sobre la pestaña de cierre en la dirección de la flecha
- Extraer el plástico y el microfiltro higiénico.
Introducir el nuevo microfiltro higiénico y la espuma filtrante en el soporte del filtro.
- Montar el soporte en el aparato y encajarlo.

Cambio del filtro HEPA

Se puede solicitar un filtro nuevo través de nuestro Servicio de Asistencia Técnica con el siguiente número de pieza de repuesto: 574 020

Figura 24*

- Abrir el compartimento general (ver figura 18).
- Desbloquear el filtro HEPA haciendo presión sobre la pestaña de cierre en la dirección de la flecha y extraerlo del aparato (ver figura 23).
- Introducir el filtro HEPA nuevo y encajarlo.

Cuando se hayan aspirado partículas de polvo muy finas (como puede ser yeso, cemento, etc.), limpiar el filtro protector del motor sacudiéndolo; en caso necesario, cambiar el filtro protector del motor y el microfiltro higiénico.

Cuidados

La limpieza del aspirador sólo se realizará con el aparato apagado y la clavija de conexión a la red desenchufada. El aspirador y las piezas de plástico de los accesorios pueden limpiarse con cualquiera de los productos habituales de limpieza para plásticos disponibles en el mercado.

- **No utilizar productos abrasivos, limpiacristales o productos de limpieza universales.**

No introducir nunca el aspirador dentro del agua.

El compartimento colector de polvo se puede limpiar, en caso necesario, con un segundo aspirador, o simplemente con un paño / cepillo del polvo seco.

Reservado el derecho a introducir modificaciones técnicas.

Accesorios especiales

Paquete de filtros de repuesto

Para que el aparato funcione a pleno rendimiento, recomendamos usar bolsas de repuesto originales del tipo PowerProtect (BBZ41FGALL).

Contenido:

- 4 bolsas para polvo con cierre
- 1 microfiltro higiénico



! ADVERTENCIA

- Este aparato es un aspirador de gran eficiencia que consigue los mejores resultados de limpieza exclusivamente con bolsas para polvo originales. Solo si se usan bolsas para polvo de gran calidad, como las bolsas para polvo originales de Bosch, se conseguirán los valores de la clase de eficiencia energética, la aspiración de polvo y la capacidad de retención del polvo indicados en la certificación energética de la UE. El uso de bolsas para polvo de una calidad inferior (p. ej. bolsas de papel) puede dar lugar a una disminución significativa de la vida útil y la potencia del aparato.

El derecho de garantía se limitará exclusivamente al uso de bolsas para polvo originales.

Más información y posibilidad de realizar pedidos de bolsas para polvo originales en

www.bosch-home.com/dust-bag

Filtro HEPA BBZ8SF1

Filtro adicional para aire de salida puro. Recomendado para alérgicos.

A substituir anualmente.

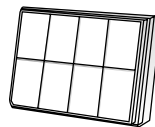

Cepillo TURBO-UNIVERSAL® BBZ102TBB

Cepillar y aspirar en una sola pasada alfombras y moquetas de pelo corto, y para cualquier tipo de revestimientos del suelo. Especialmente apropiado para aspirar pelo de animales. El rodillo del cepillo es accionado por el caudal de succión del aspirador. No precisa conexión eléctrica.

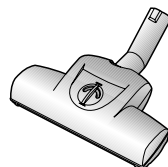

Cepillo para suelos duros BBZ123HD

Para aspirar sobre suelos lisos (parqué, baldosas, terracota,...)



Boquilla universal BBZ082BD

Boquilla universal con dos posiciones, indicada para alfombras y suelos lisos.



Cepillo TURBO-UNIVERSAL® para tapicería BBZ42TB

Cepilla y aspira muebles tapizados, colchones, asientos de vehículo, etc., de una pasada. Especialmente apropiado para aspirar pelo de animales. El rodillo del cepillo es accionado por el caudal de succión del aspirador.

No precisa conexión eléctrica.

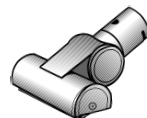

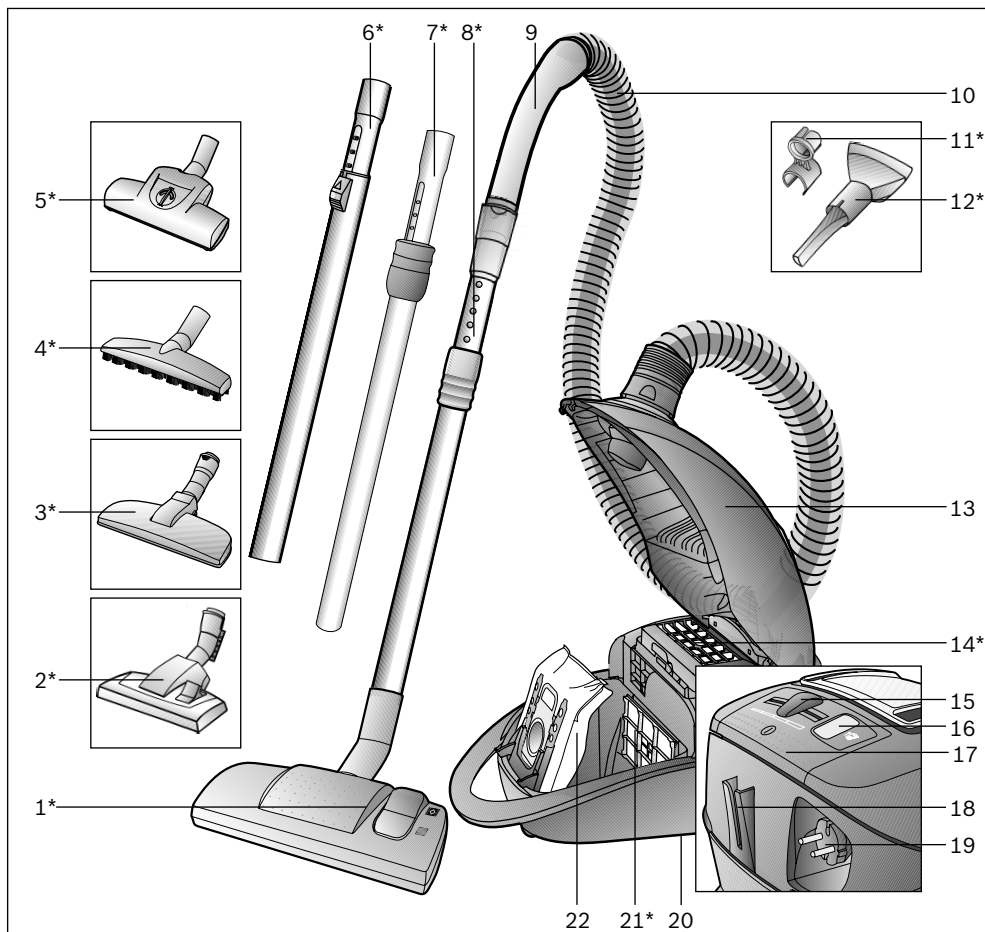

- 1 Boca comutável*
- 2 Boca comutável com manga de desbloqueio*
- 3 Boca para pêlos de animais*
- 4 Boca para pavimentos rijos*
- 5 Escova Turbo*
- 6 Tubo telescópico com botão correção*
- 7 Tubo telescópico com punho correção*
- 8 Tubo telescópico com punho correção e manga de desbloqueio*
- 9 Pega do tubo flexível
- 10 Mangueira de aspiração
- 11 Porta-acessórios para o bocal combinado*
- 12 Bocal combinado*

- 13 Tampa
- 14 Filtro de saída do ar*
- 15 Regulador deslizante electrónico
- 16 Luz-piloto de mudança do filtro
- 17 Botão de ligar/desligar
- 18 Posição de parque para o tubo
- 19 Cabo de alimentação
- 20 Dispositivo para arrumar o tubo (na parte de baixo do aparelho)
- 21 Filtro de protecção do motor*
- 22 Saco de pó

*conforme o modelo

Muito obrigado por ter escolhido um aspirador Bosch da linha BGL45.

Neste manual de instruções são apresentados diferentes modelos BGL45. Por isso, é possível que nem todas as características e funções aqui descritas se encontrem no seu modelo.

Deverá utilizar apenas acessórios originais da Bosch, desenvolvidos especialmente para o seu aspirador, com vista a obter os melhores resultados possíveis.

Desdobre, por favor, as páginas com figuras!

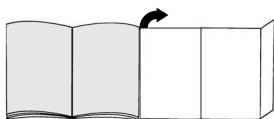

Antes da primeira utilização

Figura 1*

Insira e encaixe a pega na mangueira de aspiração.

Colocação em funcionamento

Figura 2

- Encaixe a tubuladura da mangueira de aspiração na abertura de sucção.
- Para retirar a mangueira de aspiração, prima os botões de desbloqueio e puxe a mangueira.

Figura 3*

- Encaixe a pega no tubo telescópico.
- Insira a pega no tubo telescópico até encaixar. Para desencaixar, prima a manga de desbloqueio e retire o tubo telescópico.

Figura 4*

- Encaixe o bocal no tubo telescópico.
- Empurre o tubo telescópico na tubuladura do bocal até o mesmo encaixar. Para desencaixar, prima a manga de desbloqueio e retire o tubo telescópico.

Figura 5*

Deslocando o punho correção / botão correção no sentido da seta, desbloqueie o tubo telescópico e regule-o para o comprimento desejado.

Figura 6*

Insira o porta-acessórios no bocal combinado e prenda-o com os clips no tubo de aspiração/tubo telescópico.

Figura 7

Pegue no cabo de alimentação pela ficha, puxe-o para fora até ao comprimento desejado e ligue a ficha à tomada.

Figura 8

Premindo o botão de ligar/desligar no sentido da seta, ligue o aspirador.

Aspirar

Figura 9

Deslocando o regulador deslizante, pode continuamente escolher a potência desejada.







- Gama de potência mínima:  Para aspirar materiais delicados como, por exemplo cortinas.
- Gama de baixa potência:  Para a limpeza diária de pequenas sujidades.
- Gama de potência média:  Para limpeza de pavimentos robustos, de pavimentos rijos e em caso de sujidade maior.
- Gama de potência elevada:  Para limpeza de grandes e difíceis sujidades.

Figura 10

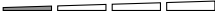
Ajustar o bocal:

- Para aspirar tapetes e alcatifas => 
- Para aspirar pavimentos rijos => 

Atenção!

Dependendo das características do pavimento (p.ex., azulejos ásperos ou rústicos), os bocais estão sujeitos a certo desgaste. Por conseguinte, deve verificar regularmente a sola do bocal. Bocais com solas desgastadas e arestas vivas podem danificar pavimentos delicados como o parquet ou o linóleo. O fabricante não se responsabiliza por eventuais danos causados por um bocal desgastado.

Escova Turbo

Caso o seu aparelho esteja equipado com uma escova Turbo, queira consultar as recomendações de utilização e manutenção que constam do manual de instruções em anexo.

Figura 11*

Aspirar com acessórios
Insira os bocais no tubo de aspiração ou na pega conforme necessário:

- bocal para fendas, se desejar aspirar fendas e cantos, etc.
- bocal para estofos, se desejar aspirar mobiliário estofado, cortinados, etc.

Figura 12*

Bocal para pêlos de animais

- Bocal para remover pêlos de animais de forma fácil e eficaz.
- Insira o tubo telescópico na tubuladura do bocal para pêlos de animais e empurre até o mesmo encaixar.
- Para desencaixar prima a manga de desbloqueio e retire o tubo telescópico.
- Para limpar o bocal, aspire-o simplesmente com o tubo de aspiração/ tubo telescópico.

Figura 13

Bocal para pavimentos rijos

- Para aspirar pavimentos rijos (ladrilhos, parquet, etc.)
- Encaixe o bocal no tubo telescópico.

Figura 14

No caso de interromper a aspiração por pouco tempo, depois de desligar o aparelho, pode utilizar a posição de parque para o tubo cujo suporte está localizado na parte de trás do aparelho.

Para isso, insira o gancho do bocal no entalhe que se encontra na parte de trás do aparelho.

Após a utilização

Figura 15

- Desligue a ficha da tomada.
- Dê um pequeno puxão no cabo de alimentação e largue-o. O cabo enrola-se automaticamente.

Figura 16

Para arrumar/transportar o aparelho, pode utilizar o dispositivo para arrumar o tubo na parte de baixo do aparelho.

Coloque o aparelho ao alto. Insira o gancho do bocal no entalhe existente na parte de baixo do aparelho.

Mudar o filtro

Substituir o saco de filtro

Figura 17

Se, com o bocal levantado do chão e a potência de sucção regulada para o nível máximo, a luz-piloto de mudança do filtro acender com uma luz intensa e permanente, tem de mudar o saco de pó, ainda que o mesmo não esteja totalmente cheio. Neste caso, o tipo de lixo aspirado torna necessária a mudança do saco. Certifique-se de que o bocal, o tubo de aspiração e a mangueira de aspiração não estão entupidos, uma vez que também fazem disparar a luz-piloto de mudança do filtro.

Figura 18

Abra a tampa fazendo pressão sobre a alavanca de fecho no sentido da seta.

Figura 19

- a) Feche o saco de filtro puxando pela lingueta de fecho e retire-o.
- b) Insira o novo saco de filtro no suporte e feche a tampa do compartimento do saco do pó.

■ **Atenção: a tampa só fecha com o saco de filtro colocado.**

Limpar o filtro de protecção do motor

O filtro de protecção do motor deverá ser sacudido ou lavado com regularidade!

Figura 20*

- Abra a tampa do compartimento do saco do pó (ver figura 18).
- Retire o filtro de protecção do motor no sentido da seta.
- Sacuda o filtro de protecção do motor.
- Em caso de elevado grau de sujidade, é recomendável lavar o filtro de protecção do motor.
Por fim, deixe o filtro secar pelo menos durante 24 horas.
- Após a limpeza, insira o filtro de protecção do motor no aparelho e feche a tampa do compartimento do saco do pó.

Limpar a esponja do filtro

Se o seu aparelho estiver equipado com uma armação do filtro com esponja do filtro, esta deveria ser limpa a intervalos regulares sacudindo-a levemente ou lavando-a!

Figura 21*

- Abra a tampa do compartimento do saco do pó (ver figura 18).
- Retire a armação do filtro com a esponja no sentido da seta.
- Retire a esponja da armação do filtro e limpe-a, sacudindo-a levemente.
- Caso esteja muito suja, a esponja do filtro deve ser lavada.
Depois da lavagem deixar a esponja secar durante pelo menos 24 horas.
- Depois de limpa, coloque a esponja na armação do filtro, insira a armação do filtro com a esponja no aparelho e feche a tampa do compartimento do saco do pó.

■ **Atenção: O aspirador não pode funcionar sem filtro de protecção do motor!**

Substituir o filtro HEPA (filtro de protecção do motor)

Se o seu aparelho estiver equipado com um filtro Hepa, este deverá ser substituído todos os anos.

Figura 22*

- Abra a tampa do compartimento do saco do pó.
- Puxe o filtro Hepa no sentido da seta e retire-o do aparelho.
- Insira um novo filtro Hepa e feche a tampa do compartimento do saco do pó.

Mudar o filtro de saída do ar

O filtro de saída do ar do seu aparelho tem de ser substituído uma vez por ano.

Substituir o microfiltro higiénico

Figura 23*

- Abra a tampa do compartimento do saco do pó (ver figura 18).
- Desbloqueie o suporte do filtro aplicando pressão sobre a lingueta de fecho no sentido da seta.
- Retire a espuma filtrante e o microfiltro higiénico. Coloque o novo microfiltro higiénico e a espuma filtrante no suporte do filtro.
- Insira o suporte do filtro no aparelho e encaixe-o.

Substituir o filtro HEPA

Pode encomendar o filtro novo junto do nosso Serviço de Assistência Técnica com o seguinte n.º de peça de substituição: 574 020

Figura 24*

- Abra a tampa do compartimento do saco do pó (ver figura 18).
- Desbloqueie o filtro Hepa aplicando pressão sobre a lingueta de fecho no sentido da seta e retire-o do aparelho (ver figura 23).
- Insira um novo filtro Hepa e encaixe-o.

Depois de aspirar partículas de pó finas (como, por exemplo, gesso, cimento etc.), limpe o filtro de protecção do motor, sacudindo-o levemente, ou, se necessário, substitua o filtro de protecção do motor e o filtro de saída do ar.

Manutenção

Antes de limpar o aspirador, deverá desligá-lo e retirar a ficha da tomada.

O aspirador e os acessórios de plástico podem ser limpos com os produtos normalmente utilizados para a limpeza de plásticos.

■ Não deverá utilizar produtos abrasivos, limpa-vidros ou produtos lava-tudo. Jamais introduza o aspirador em água.

Em caso de necessidade, o compartimento do saco do pó pode ser aspirado com um outro aspirador ou ser simplesmente limpo com um pano do pó /espanador.

O fabricante reserva-se o direito de proceder a quaisquer alterações técnicas.

Acessórios especiais

Pacote de filtros de substituição

Para que o seu aparelho funcione com o nível de potência ótimo, recomendamos que utilize sacos de substituição originais do tipo PowerProtect (BBZ41FGALL).

Conteúdo:

- 4 Sacos de aspiração com fecho
- 1 Microfiltro higiénico

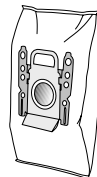

! NOTA

O seu aparelho consiste num aspirador altamente eficiente, que só consegue alcançar os seus melhores resultados de limpeza mediante a utilização de sacos de aspiração originais. Só se utilizar sacos de aspiração de qualidade elevada, como os sacos de aspiração originais da Bosch, é que são alcançados os valores indicados na etiqueta energética da UE referentes à classe de eficiência energética, recolha de pó e capacidade de retenção do pó. Além disso, se utilizar sacos de aspiração de qualidade inferior (p. ex., sacos de papel), a vida útil e o desempenho do aparelho podem ser prejudicados significativamente.

O direito à garantia só se aplica se forem utilizados sacos de aspiração originais.

Para obter mais informações e encomendar sacos de aspiração originais, consulte www.bosch-home.com/dust-bag

Filtro HEPA BBZ8SF1

Filtro adicional para ar evacuado mais puro. Recomendado para pessoas com alergias. Trocar de seis em seis meses

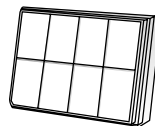

Escova TURBO-UNIVERSAL® BBZ102TBB

Para escovar e aspirar, numa só passagem, tapetes e alcatifas de fibra curta ou todo o tipo de pavimentos. Especialmente adequada para aspirar pêlos de animais. O accionamento da escova rotativa é feito através do fluxo de ar do aspirador. Não é necessária qualquer ligação eléctrica.

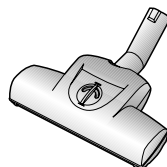

Bocal de pavimentos rijos BBZ123HD

Para aspirar pavimentos lisos (parquete, ladrilhos, terracota,...) **Bocal de pavimentos rijos VZ122HD**

Para aspirar pavimentos lisos (parquete, ladrilhos, terracota,...)



Bocal BBZ082BD

Bocal permutável, adequado para tapetes e pavimentos lisos.



Escova TURBO-UNIVERSAL® para estofos BBZ42TB

Escova e aspira mobiliário estofado, colchões, bancos de automóveis, etc. numa só passagem. Especialmente adequada para aspirar pêlos de animais. O accionamento da escova rotativa é feito através do fluxo de ar do aspirador. Não é necessária qualquer ligação eléctrica.

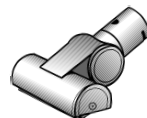

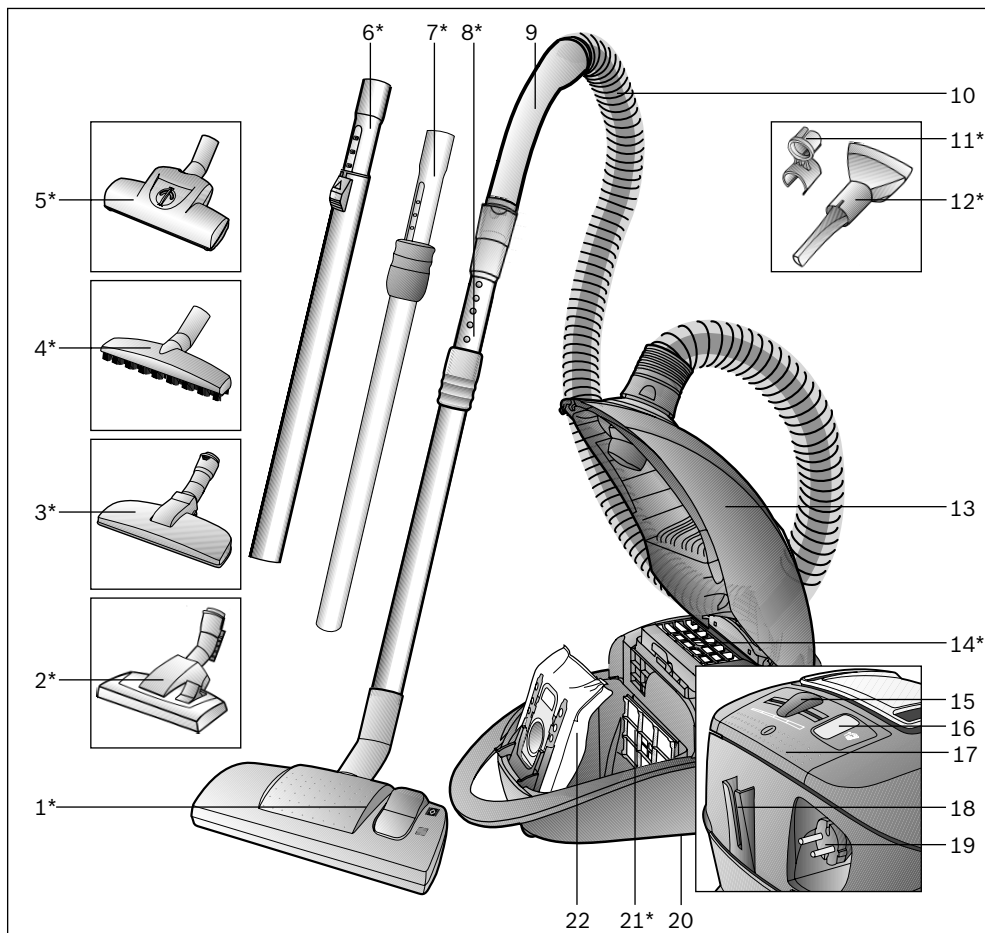

- 1 Πέλαμα δαπέδου διπλής χρήσης*
- 2 Πέλαμα δαπέδου με δυνατότητα εναλλαγής με δακτύλιο απασφάλισης*
- 3 Πέλαμα τριχών των κατοικίδιων ζώων*
- 4 Πέλαμα σκληρού δαπέδου*
- 5 Πέλαμα Turbo*
- 6 Τηλεσκοπικός σωλήνας με συρόμενο πλήκτρο*
- 7 Τηλεσκοπικός σωλήνας με συρόμενο δακτύλιο*
- 8 Τηλεσκοπικός σωλήνας με συρόμενο δακτύλιο και δακτύλιο απασφάλισης*
- 9 Χειρολαβή στον εύκαμπο σωλήνα
- 10 Εύκαμπτος σωλήνας αναρρόφησης
- 11 Φορέας εξαρτημάτων για το πέλαμα πολλαπλής χρήσης*

- 12 Πέλαμα πολλαπλής χρήσης*
- 13 Καπάκι
- 14 Φίλτρο εξόδου του αέρα*
- 15 Ηλεκτρονικός συρόμενος ρυθμιστής
- 16 Ένδειξη αλλαγής φίλτρου
- 17 Πλήκτρο On/Off
- 18 Βοήθεια στάθμευσης
- 19 Ηλεκτρικό καλώδιο
- 20 Βοήθεια αποθήκευσης (στην κάτω πλευρά της συσκευής)
- 21 Φίλτρο προστασίας του κινητήρα*
- 22 Σακούλα φίλτρου

*ανάλογα με τον εξοπλισμό

Χαιρόμαστε που επιλέξατε μια ηλεκτρική σκούπα Bosch της σειράς BGL45.

Σε αυτές τις οδηγίες χρήσης περιγράφονται διάφορα μοντέλα BGL45. Γι' αυτό μπορεί, να μην αντιστοιχούν όλα τα περιγραφόμενα χαρακτηριστικά και όλες οι λειτουργίες στο δικό σας μοντέλο.

Πρέπει να χρησιμοποιείτε μόνο τα γνήσια αξεσουάρ και εξαρτήματα της Bosch, τα οποία έχουν εξελιχθεί ειδικά για την ηλεκτρική σας σκούπα, για να πετύχετε το καλύτερο δυνατό αποτέλεσμα αναρρόφησης.

Ανοίξτε παρακαλώ τις σελίδες με τις εικόνες!

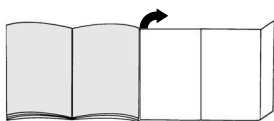

Πριν την πρώτη χρήση

Εικ. 1*

Τοποθετήστε τη χειρολαβή στον εύκαμπτο σωλήνα αναρρόφησης και ασφαλίστε την.

Θέση σε λειτουργία

Εικ. 2

- Τοποθετήστε το στόμιο του σωλήνα αναρρόφησης στο άνοιγμα αναρρόφησης.
- Κατά την αφαίρεση του εύκαμπτου σωλήνα αναρρόφησης πιέστε τα πλήκτρα απασφάλισης και τραβήξτε έξω τον εύκαμπτο σωλήνα.

Εικ. 3*

- Συνδέστε τη χειρολαβή και τον τηλεσκοπικό σωλήνα.
- Σπρώξτε τη χειρολαβή μέχρι να ασφαλίσει μέσα στον τηλεσκοπικό σωλήνα.
Για το λύσιμο της σύνδεσης πιέστε το δακτύλιο απασφάλισης και τραβήξτε έξω τον τηλεσκοπικό σωλήνα.

Εικ. 4*

- Συνδέστε το πέλμα διαπέδου και τον τηλεσκοπικό σωλήνα.
- Σπρώξτε ισοπέδα τον τηλεσκοπικό σωλήνα μέχρι να ασφαλίσει μέσα στο στόμιο του πέλματος διαπέδου.
Για το λύσιμο της σύνδεσης πιέστε το δακτύλιο απασφάλισης και τραβήξτε έξω τον τηλεσκοπικό σωλήνα.

Εικ. 5*

Μετατοπίζοντας το συρόμενο δακτύλιο/συρόμενο πλήκτρο προς την κατεύθυνση του βέλους απασφαλίστε τον τηλεσκοπικό σωλήνα και ρυθμίστε το επιθυμητό μήκος.

Εικ. 6*

Σπρώξτε το φορέα των εξαρτημάτων πάνω στο πέλμα πολλαπλής χρήσης και κουμπώστε το στο σωλήνα αναρρόφησης/τηλεσκοπικό σωλήνα.

Εικ. 7

Πιάστε το ηλεκτρικό καλώδιο από το φιν, τραβήξτε έξω το επιθυμητό μήκος και συνδέστε το φιν στην πρίζα του ρεύματος.





Εικ. 8

Θέστε την ηλεκτρική σκούπα σε λειτουργία, πατώντας το πλήκτρο ενεργοποίησης/ απενεργοποίησης (On/Off) προς την κατεύθυνση του βέλους.

Αναρρόφηση



Εικ. 9

Μετατοπίζοντας το συρόμενο ρυθμιστή μπορεί να ρυθμιστεί αδιαβάθμητα η επιθυμητή δύναμη αναρρόφησης.

- Χαμηλή περιοχή ισχύος: 
Για την αναρρόφηση ευαίσθητων υλικών, π.χ. κουρτινών.
- Χαμηλή περιοχή ισχύος: 
Για το καθαμερινό καθαίρισμα σε περίπτωση μικρής ρύπανσης.
- Μεσαία περιοχή ισχύος: 
Για καθαίρισμα σταθερών επιφανειών επικάλυψης δαπέδου, σκληρών δαπέδων και σε περίπτωση μεγάλης ρύπανσης.
- Υψηλή περιοχή ισχύος: 
Για τον καθαρισμό σκληρής και πολύ μεγάλης ρύπανσης.

Εικ. 10

Ρύθμιση του πέλματος διαπέδου:

- Για αναρρόφηση χαλιών και μοκετών  =>
- Για αναρρόφηση σκληρών δαπέδων  =>

Προσοχή!

Τα πέλματα διαπέδου, ανάλογα με τη σύσταση του σκληρού δαπέδου (π.χ. νέα, ρουστίκ πλακίδια) υπόκεινται σε μια ορισμένη φθορά. Γι' αυτό πρέπει σε τακτικά χρονικά διαστήματα να ελέγχετε την κάτω επιφάνεια του πέλματος. Τα φθαρμένα, κοφτερά πέλματα διαπέδου μπορούν να προκαλέσουν ζημιά στα ευαίσθητα σκληρά δάπεδα, όπως παρκέ ή λινόπανητας. Ο κατασκευαστής δεν ευθύνεται για ενδεχόμενες ζημιές, που οφείλονται σε ένα φθαρμένο πέλμα διαπέδου.

Πέλημα Turbo

Εάν η συσκευή σας είναι εξοπλισμένη με ένα πέλημα Turbo, μπορείτε να βρείτε τις σχετικές υποδείξεις για τη χρήση και τη συντήρηση στις συνημμένες οδηγίες χρήσης.

Εικ. 11* Αναρρόφηση με πρόσθετα αξεσουάρ

Συνδέστε τα στόμια ανάλογα με τις ανάγκες στο σωλήνα αναρρόφησης ή στη χειρολαβή:

- a) Στόμιο αναρρόφησης για το σκούπισμα αρμών και γωνιών, κ.λπ.
- b) Στόμιο αναρρόφησης για το σκούπισμα των επίπλων με ταπετσαρία, κουρτίνες, κ.λπ.

Εικ. 12*

- Πέλημα τριχών των κατοικίδιων ζώων
- Πέλημα δαπέδου για εύκολη και αποτελεσματική απομάκρυνση των τριχών των κατοικίδιων ζώων.
- Σπρώξτε τον τηλεσκοπικό σωλήνα μέχρι να ασφαλίσει μέσα στο πέλημα των τριχών των κατοικίδιων ζώων.
- Για το λύσιμο της σύνδεσης πιέστε το πλήκτρο απασφάλισης και τραβήξτε έξω τον τηλεσκοπικό σωλήνα.
- Για τον καθαρισμό αναρροφήστε το πέλημα απλά με το σωλήνα αναρρόφησης / τηλεσκοπικό σωλήνα.

Εικ. 13*

- Πέλημα αναρρόφησης σκληρού δαπέδου
- Για τον καθαρισμό σκληρών επιφανειών επικάλυψης δαπέδου (πλακάκια, παρκέ, κτλ.)
- Συνδέστε το πέλημα δαπέδου και τον τηλεσκοπικό σωλήνα.

Εικ. 14

- Στα σύντομα διαλείμματα σκουπίσματος, μετά την απενεργοποίηση της συσκευής, μπορείτε να χρησιμοποιήσετε τη βοήθεια στάθμευσης στην πίσω πλευρά της συσκευής.
- Γι' αυτό σπρώξτε το άγκιστρο που βρίσκεται στο πέλημα δαπέδου στην εγκοπή στην πίσω πλευρά της συσκευής.

Μετά την εργασία

Εικ. 15

- Τραβήξτε το φιλτράκι από την πρίζα.
- Τραβήξτε για λίγο το ηλεκτρικό καλώδιο και αφήστε το. Το καλώδιο τυλιγεται αυτόματα.

Εικ. 16

- Για τη φύλαξη/μεταφορά της συσκευής μπορείτε να χρησιμοποιήσετε τη βοήθεια αποθήκευσης που βρίσκεται στην κάτω πλευρά της συσκευής.
- Τοποθετήστε τη συσκευή όρθια. Σπρώξτε το άγκιστρο που βρίσκεται στο πέλημα δαπέδου στην εγκοπή στην κάτω πλευρά της συσκευής.

Αντικατάσταση φίλτρου

Αντικατάσταση της σακούλας φίλτρου

Εικ. 17

Όταν με σηκωμένο το πέλημα δαπέδου από το δάπεδο και με την υψηλότερη ρύθμιση της ισχύος αναρρόφησης η ένδειξη αλλαγής φίλτρου είναι έντονα και διαρκώς αναμμένη, πρέπει να αλλάξετε η σακούλα του φίλτρου, ακόμα και στην περίπτωση που δεν είναι εντελώς γεμάτη. Σε αυτήν την περίπτωση καθιστά το είδος της ρύπανσης την αλλαγή απαραίτητη. Κατά τη διαδικασία αυτή το στόμιο, ο σωλήνας αναρρόφησης και ο εύκαμπτος σωλήνας αναρρόφησης δεν θα πρέπει να είναι φραγμένα, διότι κάτι τέτοιο προκαλεί επίσης την ενεργοποίηση της ένδειξης αλλαγής φίλτρου.

Εικ. 18

Ανοίξτε το κάλυμμα, σπρώχνοντας το μοχλό κλεισίματος προς την κατεύθυνση του βέλους.

Εικ. 19

- a) Κλείστε τη σακούλα φίλτρου τραβώντας τη γλώσσα φραγής και αφαιρέστε την.
- b) Τοποθετήστε μια νέα σακούλα φίλτρου στο στήριγμα και κλείστε το κάλυμμα του χώρου συλλογής της σκόνης.

■ **Προσοχή: Κλείστε το κάλυμμα μόνο με τοποθετημένη τη σακούλα φίλτρου.**

Καθαρισμός του φίλτρου προστασίας του κινητήρα

Το φίλτρο προστασίας του κινητήρα πρέπει να καθαρίζεται σε τακτά χρονικά διαστήματα με ελαφρό κτύπημα ή πλύσιμο!

Εικ. 20*

- Ανοίξτε το κάλυμμα του χώρου συλλογής της σκόνης (βλέπε Εικ. 18).
- Τραβήξτε έξω το φίλτρο προστασίας του κινητήρα προς την κατεύθυνση του βέλους.
- Καθαρίστε το φίλτρο προστασίας του κινητήρα με ελαφρό κτύπημα.
- Σε περίπτωση μεγάλης ρύπανσης το φίλτρο προστασίας του κινητήρα πρέπει να πλένεται. Στη συνέχεια αφήστε το φίλτρο να στεγνώσει το λιγότερο για 24 ώρες.
- Μετά τον καθαρισμό, σπρώξτε το φίλτρο προστασίας του κινητήρα μέσα στη συσκευή και κλείστε το κάλυμμα του χώρου συλλογής της σκόνης.

Καθαρισμός του φίλτρου αφρώδους υλικού

Σε περίπτωση που η συσκευή σας είναι εξοπλισμένη με ένα πλαίσιο φίλτρου αφρώδους υλικού, πρέπει το φίλτρο αφρώδους υλικού να καθαρίζεται σε τακτικά χρονικά διαστήματα με κτύπημα ή πλύσιμο!

Εικ. 21*

- Ανοίξτε το κάλυμμα του χώρου συλλογής της σκόνης (βλέπε Εικ. 18).
- Τραβήξτε έξω το πλαίσιο του φίλτρου μαζί με το φίλτρο αφρώδους υλικού προς την κατεύθυνση του βέλους.
- Αφαιρέστε το φίλτρο αφρώδους υλικού από το πλαίσιο του φίλτρου και καθαρίστε το με κτύπημα.
- Σε περίπτωση μεγάλης ρύπανσης πρέπει το φίλτρο αφρώδους υλικού να ξεπλυθεί.
Στη συνέχεια αφήστε το φίλτρο αφρώδους υλικού να στεγνώσει το λιγότερο για 24 ώρες.
- Μετά τον καθαρισμό τοποθετήστε το φίλτρο αφρώδους υλικού στο πλαίσιο του φίλτρου, σπρώξτε το πλαίσιο του φίλτρου μαζί με το φίλτρο αφρώδους υλικού μέσα στη συσκευή και κλείστε το κάλυμμα του χώρου συλλογής της σκόνης.

- Προσοχή: Η ηλεκτρική σκούπα δεν επιτρέπεται να λειτουργεί χωρίς το φίλτρο προστασίας του κινητήρα!

Αντικατάσταση του φίλτρου Hera (φίλτρο προστασίας του κινητήρα)

Εάν η συσκευή σας είναι εξοπλισμένη με ένα φίλτρο Hera, πρέπει αυτό να αντικαθίσταται κάθε χρόνο.

Εικ. 22*

- Ανοίξτε το κάλυμμα του χώρου συλλογής της σκόνης.
- Τραβήξτε έξω το φίλτρο Hera προς την κατεύθυνση του βέλους και αφαιρέστε το από τη συσκευή.
- Τοποθετήστε το νέο φίλτρο Hera και κλείστε το κάλυμμα του χώρου συλλογής της σκόνης

Αλλαγή φίλτρου εξόδου του αέρα

Το φίλτρο εξόδου του αέρα της συσκευής σας πρέπει να αντικαθίσταται μία φορά το χρόνο.

Αντικατάσταση του μικροφίλτρου υγιεινής

Εικ. 23*

- Ανοίξτε το κάλυμμα του χώρου συλλογής της σκόνης (βλέπε Εικ. 18).
- Πιέζοντας τη γλώσσα ασφάλισης προς την κατεύθυνση του βέλους απασφαλίστε το στήριγμα του φίλτρου
- Αφαιρέστε το αφρώδες υλικό και το μικροφίλτρο υγιεινής.
Τοποθετήστε νέο μικροφίλτρο υγιεινής και αφρώδες υλικό στο στήριγμα του φίλτρου.

- Τοποθετήστε το στήριγμα του φίλτρου στη συσκευή και ασφαλίστε το.

Αντικατάσταση του φίλτρου HEPA

Μπορείτε να παραγγείλετε το νέο φίλτρο μέσω του δικού μας σέρβις πελατών με τον ακόλουθο αριθμό ανταλλακτικού: 574 020

Εικ. 24*

- Ανοίξτε το κάλυμμα του χώρου συλλογής της σκόνης (βλέπε Εικ. 18).
- Πιέζοντας τη γλώσσα ασφάλισης προς την κατεύθυνση του βέλους, απασφαλίστε και αφαιρέστε από τη συσκευή το φίλτρο Hera (βλέπε Εικ. 23).
- Τοποθετήστε το νέο φίλτρο Hera και ασφαλίστε το.

Μετά την απορρόφηση της λεπτής σκόνης (όπως π.χ. γύψος, τοιμέντο, κτλ.), καθαρίστε το φίλτρο προστασίας του κινητήρα με χτύπημα, ενδεχομένως αντικαταστήστε το φίλτρο προστασίας του κινητήρα και το φίλτρο εξόδου του αέρα.

Φροντίδα

Πριν από κάθε καθάρισμα πρέπει πρώτα να απενεργοποιείται η ηλεκτρική σκούπα και να τραβιέται το φιν από την πρίζα του ρεύματος.
Η ηλεκτρική σκούπα και τα πλαστικά αξεσουάρ μπορούν να καθαριστούν με ένα υγρό καθαρισμού πλαστικών του εμπορίου.

- **Μη χρησιμοποιείτε κανένα διαβρωτικό υλικό, υγρό καθαρισμού γυαλιού ή υγρό καθαρισμού γενικής χρήσης.**
Μη βυθίζετε την ηλεκτρική σκούπα ποτέ στο νερό.

Ο χώρος συλλογής της σκόνης μπορεί, όταν χρειάζεται, να αναρροφηθεί με μια δεύτερη ηλεκτρική σκούπα, ή να καθαριστεί απλά με ένα στεγνό ξεσκονόπανο ή πινέλο.

Διατηρούμε το δικαίωμα των τεχνικών αλλαγών.

Ειδικός εξοπλισμός

Πακέτο ανταλλακτικών φίλτρων

Για να εργάζεται η συσκευή σας στο ιδανικό επίπεδο της απόδοσής της, συνιστούμε τη χρήση των γνήσιων ανταλλακτικών σακούλων του τύπου PowerProtect (BBZ41FGALL).

Περιεχόμενο:

- 4 σακούλες σκόνης με κλείστρο
- 1 μικροφίλτρο υγιεινής



ΥΠΟΔΕΙΞΗ

Η συσκευή σας πρόκειται για μια εξαιρετικά αποτελεσματική ηλεκτρική σκούπα, η οποία πετυχαίνει τα καλύτερα αποτελέσματα καθαρισμού μόνο με τις γνήσιες σακούλες σκόνης.

Μόνο χρησιμοποιώντας τις υψηλής ποιότητας σακούλες σκόνης, όπως οι γνήσιες σακούλες σκόνης της Bosch, επιτυγχάνονται οι τιμές που αναφέρονται στην ενεργειακή ετικέτα της ΕΕ σχετικά με την κατηγορία ενεργειακής απόδοσης, τη συλλογή της σκόνης και την ικανότητα συγκράτησης της σκόνης.

Σε περίπτωση χρήσης σακούλων σκόνης χαμηλής ποιότητας (π.χ. χάρτινη σακούλα) μπορεί επιπλέον να επηρεαστεί σημαντικά η διάρκεια ζωής και η απόδοση της συσκευής σας.

Μια αξίωση εγγύησης υπάρχει μόνο σε περίπτωση χρήσης των γνήσιων σακούλων σκόνης.

Περισσότερες πληροφορίες και δυνατότητες παραγγελίας των γνήσιων σακούλων σκόνης κάτω από www.bosch-home.com/dust-bag

HEPA-υφασμάτινων BBZ8SF1

Πολλαπλώς χρησιμοποιούμενο φίλτρο με σφάλισμα συρραφής.

Να αντικαθιστάται ετήσια

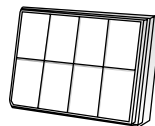

Βούρτσα TURBO-UNIVERSAL® BBZ102TBB

Βούρτσια και αναρρόφηση χαλιών με κοντό πέλος, μοκετών και κάθε επίστρωσης δαπέδου σε ένα πέραςμα. Ιδιαίτερα κατάλληλη για απορρόφηση των τριχών των κατοικίδιων ζώων. Η κίνηση του κυλίνδρου της βούρτσας επιτυγχάνεται μέσω του ρεύματος αναρρόφησης της ηλεκτρικής σκούπας. Δεν είναι απαραίτητη καμία ηλεκτρική σύνδεση.

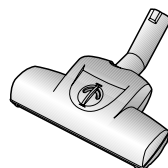

Πέλα αναρρόφησης σκληρού δαπέδου BBZ123HD

Για την αναρρόφηση σκόνης από λεία δάπεδα (παρκέ, πλακάκια, τερακότα,...)



Πέλα δαπέδου BBZ082BD

Πέλα δαπέδου με δυνατότητα εναλλαγής, κατάλληλο για χαλιά και λεία δάπεδα.



Πέλα TURBO-UNIVERSAL® για έπιπλα BBZ42TB

Βούρτσια και αναρρόφηση σκόνης σε μία κίνηση για έπιπλα με ταπετσαρία, στρώματα, καθίσματα αυτοκινήτου κ.λπ. Ιδιαίτερα κατάλληλη για απορρόφηση των τριχών των κατοικίδιων ζώων. Η κίνηση του κυλίνδρου της βούρτσας επιτυγχάνεται μέσω του ρεύματος αναρρόφησης της ηλεκτρικής σκούπας. Δεν είναι απαραίτητη καμία ηλεκτρική σύνδεση.



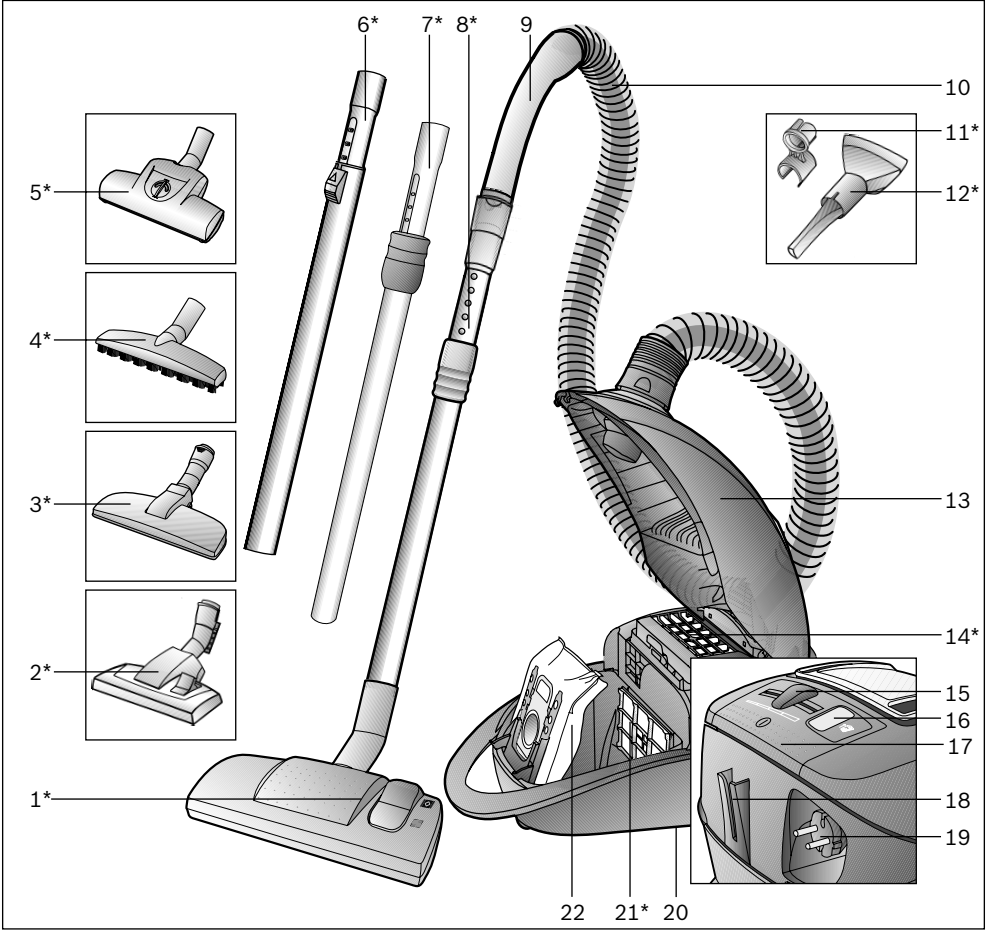

- 1 Açılır-kapanır süpürme başlığı*
- 2 Fonksiyonu değiştirilebilen kilit kovanlı zemin süpürme ünitesi*
- 3 Hayvan tüyü ünitesi*
- 4 Sert zemin başlığı*
- 5 Turbo fırçası
- 6 Sürgü düğmeli teleskopik boru*
- 7 Sürgü manşetli teleskopik boru*
- 8 Sürgü manşetli ve kilit açma kovanlı teleskopik boru*
- 9 Hortum tutamağı
- 10 Emme hortumu
- 11 Diğer süpürme başlıkları aksesuar taşıyıcısı*
- 12 Kombi başlığı*
- 13 Kapak
- 14 Dışarı üfleme filtresi*

- 15 Elektronik kayar regülatör
- 16 Filtre değiştirme göstergesi
- 17 Açma / kapama tuşu
- 18 Park yardımı
- 19 Şebeke bağlantı kablosu
- 20 Yerleştirme yardımı (cihazın alt tarafında)
- 21 Motor koruma filtresi*
- 22 Filtre torbası

Elektrik bağlantısı 220-240 V**

Gerilim / Frekans 50 Hz**

Amper 10 A**

EEE Yönetmeliğine Uygundur

*donanımına göre

**Modelle göre değişiklik gösterebilir

Bosch BGL45 serisi bir elektrikli süpürge almaya karar vermeniz bizi memnun etti.

Bu kullanım kılavuzunda çeşitli BGL45 modelleri gösterilmiştir. Bu nedenle açıklanan tüm donanım özelliklerinin ve fonksiyonların sizin modelinizde bulunmaması mümkündür.

En iyi performansı elde etmek için sadece elektrikli süpürge için özel olarak geliştirilmiş olan orijinal Bosch aksesuarlarını kullanmalısınız.

Lütfen resimli sayfaları açınız!

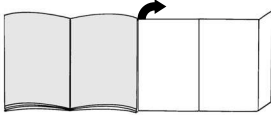

İlk kullanımdan önce

Resim 1*

Tutamağı emme hortumuna takınız ve oturtunuz.

Çalıştırılması

Resim 2

- Emme hortumu ucunu emme deliğine takıp kilitleyiniz.
- Emme hortumunun çıkarılması için kilit açma tuşuna basın ve hortumu dışarı çekin.

Resim 3*

- Tutamak ve teleskopik boru birbirine takılmalıdır.
- Tutamak, yerine oturuncaya kadar teleskopik borunun içine itilmelidir.
Bağlantıyı çözmek için, kilit açma kovanına bastırınız ve teleskopik boruyu çekip çıkartınız

Resim 4*

- Zemin süpürme ünitesi ve teleskopik boru birbirine takılmalıdır.
- Teleskopik boruyu iterek zemin süpürme ünitesinin boğazına iyice oturtunuz.
Bağlantıyı çözmek için, kilit açma kovanına bastırınız ve teleskopik boruyu çekip çıkartınız.

Resim 5*

Sürgü düğmesi / Sürgü manşeti ok işareti yönünde değiştirerek, teleskopik borunun kilidi çözümleni ve istenilen uzunluk ayarlanmalıdır.

Resim 6*

Aksesuar taşıyıcısını diğer başlıklara itin ve emiş borusuna/teleskopik boruya klipsleyin.

Resim 7

Elektrik bağlantı kablosu fişten tutulmalı, istenilen uzunluğa kadar cihazdan dışarı çekilmeli ve elektrik fişi prize takılmalıdır.

Resim 8

Elektrik süpürgeyi Açma - Kapama tuşuna ok yönünde basarak açınız.

Emerek temizleme

Resim 9

Kayar regülatörün kullanılması ile istenilen emme gücü kademesiz olarak ayarlanabilir.

- En düşük güç alanı: Hassas cisim ve maddelerin temizlenmesi için kullanılır; örn. tüller.
- Düşük güç alanı: Az kirlili yüzeylerin günlük temizliğinde.
- Orta güç aralığı: Sağlam zemin kaplamalarının, sert zeminlerin ve çok kirlili zeminlerin temizlenmesi için.
- Yüksek güç alanı: Zor ve çok yoğun kirlerin temizlenmesi için.

Resim 10

Zemin süpürme ünitesinin ayarlanması:

- Halıların ve duvardan duvara halıların süpürülmesi için =>
- Sert zeminlerin süpürülmesi için =>

Dikkat!

Yer fırçaları sert yüzeyin özelliklerine bağlı olarak (Örn. sert, sade akış) belirli bir aşınmaya maruz kalır. Bu nedenle fırçanın temas yüzeyi belirli aralıklarda kontrol edilmelidir. Aşınmış, keskin kenarlı fırça yüzeyleri parke veya linolyum gibi hassas sert yüzeylerde hasarlara neden olabilir. Üretici aşınmış yer fırçaları nedeniyle meydana gelen olası hasarlar için sorumluluk kabul etmez.

Turbo-fırça

Cihazınızın bir turbo-fırça ile donatılmışsa lütfen ilgili kullanım kılavuzundaki uyarılardan ve bakım ile ilgili bilgilerden faydalanınız.

Resim 11*

Ek aksesuar ile süpürme Ünitesi ihtiyacınıza göre emme borusuna veya tutamağa takınız:

- Aralıkların ve köşelerin v.s. süpürülmesi için kenar süpürme başlığı.
- Mobilya takımlarının, perdelerin v.s. süpürülmesi için döşeme süpürme başlığı.

Resim 12*

Hayvan kılı başlığı

- Hayvan kıllarının kolayca temizlenebilmesi için zemin süpürme ünitesi.
- Teleskopik boru yerine oturana kadar hayvan kılı emmen süpürme ucu iyice takılmalıdır. Bağlantıyı çözmek için, kilit kovanını bastırınız ve teleskopik boruyu çekip çıkarınız.
- Temizleme işlemi için üniteyi sadece emme borusu/teleskopik boru ile süpürün.

Resim 13*

Sert zemin ağız

- Sert zemin kaplamalarının temizlenmesi için (fayans, parke vs.)
- Zemin süpürme ünitesi ve teleskopik boru birbirine takılmalıdır.

Resim 14

Kısa temizlik aralarında, aletin kapatılmasından sonra, cihazın arkasında konumlandırılmış park yardımını kullanabilirsiniz. Bunun için zemin süpürme ünitesini aracın arkasındaki giriştiye itiniz.

Çalışma sona erdikten sonra**Resim 15**

- Fişi çekin.
- Şebeke kablosunu hafifçe çekin ve bırakın. Kablo otomatik olarak toparlanır.

Resim 16

Cihazı saklamak / nakletmek için cihazın alt tarafındaki saklama yardımını kullanabilirsiniz. Cihazı dik konuma alınız. Zemin ağızındaki kancayı cihazın alt tarafındaki boşluğa itiniz.

Filtre değiştirilmesi**Filtre torbasını değiştirin****Resim 17**

Ünite halıdan kaldırılmışken ve en yüksek süpürme gücü ayarlanmışken filtre değiştirme göstergesi yoğun ve eşit şekilde yanıyor, tamamen dolu olmasa bile filtre torbası değiştirilmelidir. Böyle bir durumda filtredeki kirin türü değişimi gerekli kılmaktadır.

Aksi takdirde filtre değiştirme göstergesinin devreye girmesine yol açacağından, emme ünitesi, emme borusu ve emme hortumu tıkalı olmamalıdır.

Resim 18

Kapağı kilit kolunu ok yönüne iterek açınız.

Resim 19

- Filtre torbasını kapama pimini çekerek kapatın ve dışarı çıkartın.
- Yeni filtre torbasını tutucuya yerleştirin ve toz saklama haznesini kapatın.

■ **Dikkat: Kapak sadece yerleştirilmiş MEGAfiltre filtre kapanır.**

Motor koruma filtresinin temizlenmesi

Motor koruma filtresi düzenli aralıklarla vurularak ve/veya yıkanarak temizlenmelidir!

Resim 20*

- Toz haznesi kapağını açınız (bkz. resim 18).
- Motor koruma filtresini ok yönünde çekiniz.
- Motor koruma filtresini vurarak temizleyiniz.
- Kirlenme yoğunsa motor koruma filtresi yıkanmalıdır. Filtreyi en az 24 saat kurumaya bırakınız.
- Temizleme işleminden sonra motor koruma filtresini cihaza yerleştiriniz ve toz haznesi kapağını kapatınız.

Köpük Filtrenin Temizlenmesi

Cihazınız, köpük filtreli bir filtre çerçevesine sahipse, köpük filtre düzenli aralıklarla, vurarak veya yıkanarak temizlenmelidir!

Resim 21*

- Toz Haznesi Kapağının Açılması (bkz. Resim 18).
- Köpük filtreli filtre çerçevesini ok yönünde çekerek çıkarınız.
- Köpük filtreyi filtre çerçevesinden çıkarınız ve vurarak temizleyiniz.
- Yoğun kirlenmelerde köpük filtre yıkanmalıdır. Daha sonra köpük filtre en az 24 saat boyunca kurumaya bırakılmalıdır.
- Temizleme işleminden sonra köpük filtreyi filtre çerçevesine takınız, filtre çerçevesini cihaza yerleştiriniz ve toz haznesi kapağını kapatınız.

■ **Dikkat: Elektrik süpürgesi motor koruma filtresi olmadan çalıştırılmamalıdır!**

Hepa filtreyi (motor koruma filtresi) değiştiriniz

Cihazınızın bir Hepa filtre ile donatılmışsa, bu filtre senede bir kez değiştirilmelidir.

Resim 22*

- Toz haznesi kapağını açınız.
- Hepa filtreyi ok yönünde çeviriniz ve cihazdan çıkarınız.
- Yeni Hepa filtreyi takınız ve toz haznesi kapağını kapatınız

Dışarı üfleme filtresini değiştirin

Cihazınızın dışarı üfleme filtresi senede bir kere değiştirilmelidir.

Mikro hijyen filtresinin değiştirilmesi

Resim 23*

- Toz haznesi kapağını açınız (bkz. resim 18).
- Kilit pimine ok yönünde basarak filtre tutucusunu kilitleyin.
- Filtre köpüğünü ve mikro hijyen filtresini çıkartınız.
- Yeni Micro Hijyen filtresini ve filtre köpüğünü filtre tutucusuna yerleştirin.
- Filtre braketini cihaza yerleştiriniz ve yerine oturtunuz.

Hepa filtrenin* değiştirilmesi

Aynı zamanda aşağıdaki yedek parça numarası ile müşteri hizmetlerimiz üzerinden de yeni filtre torbası sipariş edebilirsiniz: 574 020

Resim 24*

- Toz haznesi kapağını açınız (bkz. resim 18).
- Kilit pimine ok yönünde basarak Hepa-Filtresinin kilidini açın ve cihazdan çıkartın. (bkz. resim 23)
- Yeni Hepa-filtresini yerleştiriniz ve yerine oturtunuz.

İnce toz partikelleri süpürüldükten sonra (örn. toz alıcı, çimento, vs.), motor koruma filtresi vurularak temizlenmelidir, gerekirse motor koruma filtresi ve mikro hijyen filtresi değiştirilmelidir.

Bakım

Elektrikli süpürgeyi temizlemeden önce kapatınız ve şebeke fişini çekiniz.
Elektrikli süpürge ve plastik aksesuar parçaları normal bir plastik temizleme maddesi ile temizlenerek, bakımlı olması sağlanabilir.

■ Aşındırıcı madde, cam temizleyicisi

● veya çok yönlü temizleyici kullanmayınız.

Elektrikli süpürge kesinlikle suya sokulmamalıdır.

Toz bölmesi gerektiğinde ikinci bir elektrikli süpürge ile süpürülebilir, veya kuru bir toz bezi / toz fırçası ile temizlenebilir.

Üretici firma, ürünün teknik özelliklerinde değişiklik yapma hakkına sahiptir

Orijinal özel aksesuarlar

Yedek filtre paketi

Cihazınızın optimum performans düzeyinde çalışabilmesi için PowerProtect tipindeki (BBZ41FGALL) orijinal yedek torbaların kullanılmasını öneririz.

İçindekiler:

- 4 Kilitli toz torbası
- 1 Mikro-hijyen filtresi

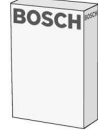

! UYARI

Cihazınızın ancak orijinal toz torbalarıyla en iyi temizleme sonuçlarını verebilecek, yüksek verimliliğe sahip bir elektrik süpürgesidir.

Sadece Bosch'un orijinal toz torbaları gibi kaliteli toz torbaları kullanıldığında AB Enerji Etiketinde belirtilen enerji verimlilik sınıfı, toz emişi ve toz tutma kapasitesi değerlerine ulaşılabilir.

Düşük kaliteli toz torbası kullanılması durumunda (örn. kağıt torba) cihazınızın performansı ve kullanım ömrü belirgin biçimde etkilenebilir.

Garanti talebi ancak orijinal toz torbaları kullanıldığında geçerlidir.

Daha fazla bilgi ve orijinal toz torbalarını sipariş etme olanakları için bkz.:

www.bosch-home.com/dust-bag

HEPA-Filter BBZ8SF1

Dışarı üfürülen havanın daha temiz olması için ilave filtre. Alerjisi olanlara önerilir.

Yılda bir değiştiriniz.

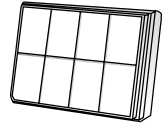

TURBO-UNIVERSAL®Fırça BBZ102TBB

Kısa tüylü halıların, zemin halı kaplamalarının veya tüm zemin kaplamalarının, bir işlem kapsamında fırçalanması ve emilerek temizlenmesi için kullanılır. Özellikle hayvan tüy ve kıllarını temizlemek için uygundur. Fırçalı merdanesi, elektrikli süpürge'nin emdiği havanın akışı üzerinden hareket ettirilir. Elektrik bağlantısına gerek yoktur.

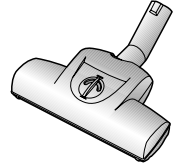

Sert zemin ünitesi BBZ123HD

Düz zeminlerin süpürülmesi (parke, fayans, terracotta,...)



Zemin süpürme ünitesi BBZ082BD

Fonksiyonu değiştirilebilen zemin süpürme ünitesi.



TURBO-UNIVERSAL®-Döşeme için fırça BBZ42TB

Mobilya takımlarını, yatak minderlerini, araba koltuklarını v.b. işlemlerde fırçalar ve süpür. Özellikle hayvan tüy ve kıllarını temizlemek için uygundur. Fırçalı merdanesi, elektrikli süpürge'nin emdiği havanın akışı üzerinden hareket ettirilir. Elektrik bağlantısına gerek yoktur.

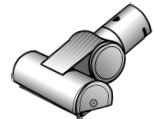

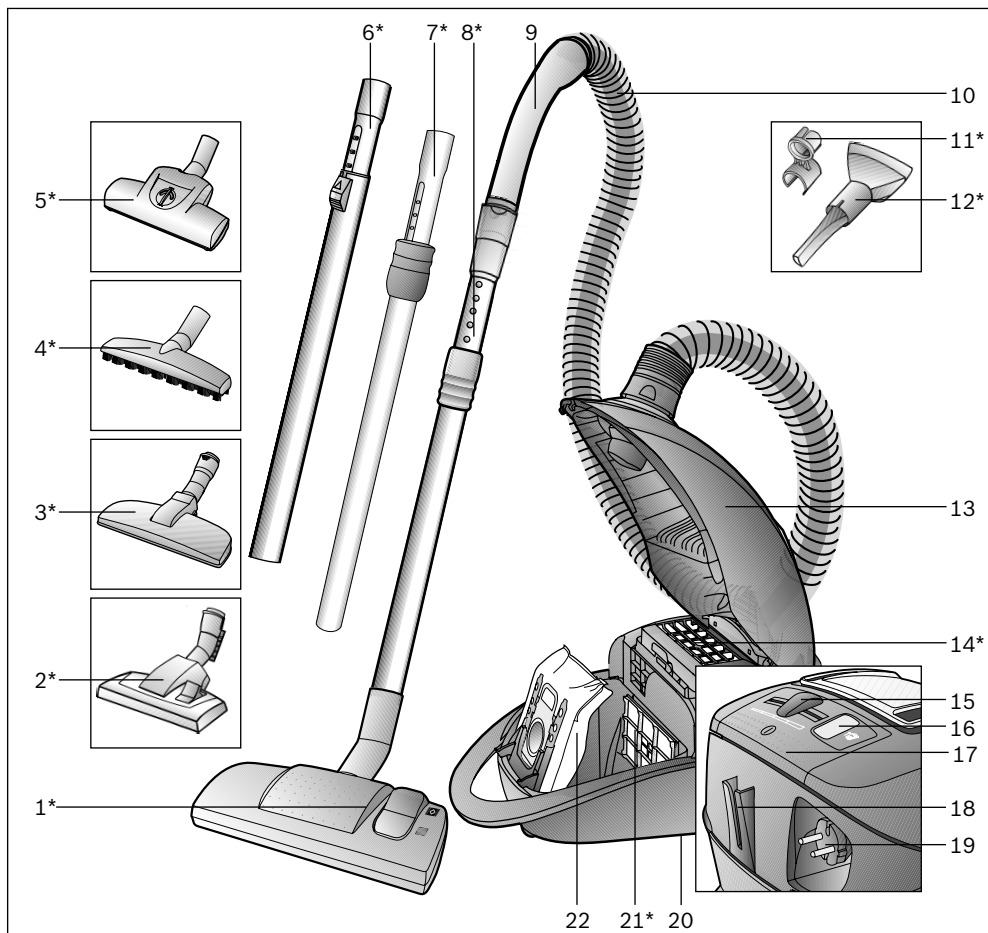

- | | | | |
|----|--------------------------------------------------------------|----|-----------------------------------------------------------------------------------------------|
| 1 | Przełączalna ssawka do podłóg* | 13 | Pokrywa |
| 2 | Przełączana ssawka do podłóg z tuleją odblokowującą* | 14 | Filtr wylotu powietrza* |
| 3 | Szczotka do sierści zwierząt* | 15 | Elektryczny regulator przesuwany |
| 4 | Szczotka do podłóg twardych* | 16 | Wskaźnik wymiany filtra |
| 5 | Turboszczotka* | 17 | Włącznik/wyłącznik |
| 6 | Rura teleskopowa z przełącznikiem przesuwany* | 18 | Uchwyt do zamocowania rury ssącej - parkowanie poziome |
| 7 | Rura teleskopowa z tuleją przesuwaną* | 19 | Przewód zasilający |
| 8 | Rura teleskopowa z tuleją przesuwaną i tuleją odblokowującą* | 20 | Uchwyt do zamocowania rury ssącej - parkowanie pionowe (znajdujący się na spodzie urządzenia) |
| 9 | Wąż ssący | 21 | Filtr ochrony silnika* |
| 10 | Waż ssący | 22 | Worek filtrujący |
| 11 | Nośnik wyposażenia do ssawki kombinowanej* | | |
| 12 | Ssawka kombi * | | |

*w zależności od wyposażenia

Jest nam bardzo miło, że zdecydowali się Państwo na zakup odkurzacza marki Bosch serii BGL45. W niniejszej instrukcji obsługi przedstawione zostały różne modele BGL45. W związku z tym istnieje możliwość, że nie wszystkie opisane elementy wyposażenia oraz funkcje dotyczą Państwa modelu. Zaleca się stosowanie oryginalnego wyposażenia dodatkowego marki Bosch, które zaprojektowano specjalnie z myślą o Państwa odkurzaczu, aby uzyskać możliwie najlepszy rezultat odkurzania.

Proszę rozłożyć strony z ilustracjami!

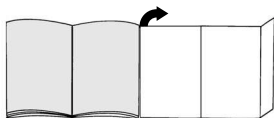

Przed pierwszym użyciem

Rysunek 1*

Wsunąć i zatrasnąć uchwyt na węży ssącym.

Uruchomienie

Rysunek 2

- Zatrasnąć króćce węża ssącego w otworze ssącym.
- W celu usunięcia węża ssącego należy nacisnąć przyciski odryglowujące i wyciągnąć wąż.

Rysunek 3*

- Wpiąć uchwyt i rurę teleskopową.
- Wsunąć uchwyt w rurę teleskopową i zatrasnąć.
W celu rozłączenia połączenia nacisnąć tuleję odblokowującą i wyciągnąć rurę teleskopową.

Rysunek 4*

- Wpiąć ssawkę do podłóg i rurę teleskopową.
- Wsunąć rurę teleskopową w króćciec ssawki do podłóg aż do zatrasnięcia.
W celu rozłączenia połączenia nacisnąć tuleję odblokowującą i wyciągnąć rurę teleskopową.

Rysunek 5*

W celu zmiany pozycji przesuwnej kołnierza / przesuwnej przycisku należy odryglować rurę teleskopową w stronę pokazaną przez strzałkę i ustawić odpowiednią długość.

Rysunek 6*

Nasunąć nośnik wyposażenia na ssawkę kombi i przymocować do rury ssącej / teleskopowej.

Rysunek 7

Uchwycić przewód zasilający na wtyczce, wyciągnąć na odpowiednią długość i włożyć wtyczkę do gniazda sieciowego.





Rysunek 8

Włączyć odkurzacza poprzez przesunięcie przycisku włącznika/wyłącznika w kierunku wskazanym przez strzałkę.

Odkurzanie



Rysunek 9

Moc ssania może być regulowana stopniowo poprzez zmianę ustawień regulatora przesuwanego.

- **Najniższy**
zakres mocy: 
Do odkurzania delikatnych materiałów, np. firan.
- **Niski**
stopień mocy: 
Do codziennego czyszczenia przy małym zanieczyszczeniu.
- **Średni**
stopień mocy: 
Do czyszczenia wytrzymałych wykładzin podłogowych, twardych powierzchni oraz przy dużym zanieczyszczeniu.
- **Wyższy**
stopień mocy: 
Do czyszczenia dużych zanieczyszczeń.

Rysunek 10

Ustawianie ssawki do podłóg:

- Do odkurzania dywanów i wykładziny dywanowej => 
- Do odkurzania twardych powierzchni => 

Uwaga!

W zależności od właściwości podłogi (np. szorstkie, rustykalne podłogi) szczotki do podłóg ulegają zniszczeniu. Dlatego należy w regularnych odstępach czasu sprawdzać spód szczotki. Zużyte, o ostrych kątach spody szczotki mogą uszkodzić delikatne podłogi, jak parkiet czy linoleum. Producent nie ponosi odpowiedzialności za ewentualne szkody powstałe w wyniku używania zużytych szczotek do podłóg.

Turboszczotka

Jeśli urządzenie jest wyposażone w turboszczotkę, należy stosować się do zaleceń dotyczących użytkowania i konserwacji zawartych w załączonej instrukcji użytkowania.

Rysunek 11*

Odkurzanie z zastosowaniem wyposażenia dodatkowego

W zależności od potrzeby nasadzić ssawkę na rurę ssącą lub uchwyt:

- Ssawka do szczelin. Do odkurzania szczelin, narożników, itp.
- Szczotka do tapicerki. Do odkurzania mebli tapicerskich, zasłon, itp.

Rysunek 12*

Szczotka do sierści zwierząt

- Szczotka podłogowa do delikatnego i dokładnego usuwania sierści zwierząt.
 - Wsunąć rurę teleskopową aż do zatrzasknięcia w króćcu szczotki.
- W celu rozłączenia nacisnąć tuleję odblokowującą i wyciągnąć rurę teleskopową.
- Oczyszczanie ssawki następuje przez odkurzenie rurą zasysającą / rurą teleskopową.

Rysunek 13*

Specjalna ssawka do podłóg twardych

- Do czyszczenia twardych powierzchni podłogowych (posadzka kamienna, parkiet itd.)
- Spaść ssawkę do podłóg i rurę teleskopową.

Rysunek 14

Do krótkich przerw w odkurzaniu po wyłączeniu urządzenia można użyć uchwyty umieszczonego po drugiej stronie urządzenia.

Wsunąć hak przy ssawce do podłóg we wgłębienie na urządzeniu.

Po pracy**Rysunek 15**

- Wyciągnąć wtyczkę.
- Pociągnąć krótko za kabel przyłącza sieciowego i puścić. Kabel zwija się automatycznie.

Rysunek 16

Do odstawienia/ transportu można użyć uchwyty znajdującego się na spodzie urządzenia.

Ustawić urządzenie pionowo. Wsunąć hak przy ssawce do podłóg we wgłębienie na spodzie urządzenia.

Wymiana filtra**Wymiana worka filtrującego****Rysunek 17**

Jeśli przy ssawce uniesionej nad powierzchnią dywanu i przy ustawieniu najwyższej mocy ssania, wskaźnik wymiany filtra świeci się intensywnie i równomiernie, trzeba wymienić worek filtrujący, również wtedy, gdy nie jest on jeszcze pełny. W tym przypadku konieczność wymiany powoduje rodzaj wypełnienia.

Ssawka, rura ssąca i wąż ssący nie mogą być przy tym zatkane, ponieważ to także prowadzi do włączenia wskaźnika wymiany filtra.

Rysunek 18

Otworzyć pokrywę poprzez przesunięcie dźwigni zamykającej w kierunku wskazanym przez strzałkę.

Rysunek 19

- a) worek filtrujący należy zamknąć i zdjąć poprzez pociągnięcie nakładki zamykającej.
- b) Należy nałożyć nowy worek filtracyjny do mocowania i zamknąć pokrywę.

■ **Uwaga: pokrywa zamyka się tylko z założonym workiem filtracyjnym .**

Czyszczenie filtra zabezpieczającego silnik

Filter zabezpieczający silnika powinien być czyszczony regularnie poprzez wytrzeptywanie względnie wyplukanie!

Rysunek 20*

- Otworzyć pokrywę (patrz rysunek 18).
 - Wyciągnąć filtr ochrony silnika w kierunku wskazywanym przez strzałkę.
 - Oczyszczyć filtr ochrony silnika poprzez wytrzeptywanie.
 - W przypadku dużego zanieczyszczenia filtr ochrony silnika należy wymyć.
- Następnie filtr należy pozostawić do wyschnięcia na co najmniej 24 godziny.
- Po oczyszczeniu filtr ochrony silnika należy wsunąć z powrotem i zamknąć pokrywę.

Czyszczenie filtra piankowego

Jeśli odkurzacz wyposażony jest w ramkę filtra z filtrem piankowym, filtr piankowy należy czyścić w regularnych odstępach czasu poprzez wytrzeptywanie lub wyplukanie!

Rysunek 21*

- Otworzyć pokrywę komory pyłowej (patrz rys. 18).
 - Wyciągnąć ramkę filtra z filtrem piankowym zgodnie z kierunkiem strzałki.
 - Wyjąć filtr piankowy z ramki filtra i wyczyścić poprzez wytrzeptywanie.
 - W przypadku silnego zabrudzenia filtr piankowy należy wyplukać.
- Następnie pozostawić filtr na przynajmniej 24 godziny do wyschnięcia.
- Po wyczyszczeniu włożyć filtr piankowy w ramkę filtra, wsunąć w urządzenie i zamknąć pokrywę komory pyłowej.

■ **Uwaga: Odkurzacz nie wolno używać bez filtra zabezpieczającego silnik!**

Wymiana filtra hepa (filtr zabezpieczający silnik)

Jeśli urządzenie wyposażone jest w filtr hepa, należy go wymieniać co roku.

Rysunek 22*

- Otworzyć pokrywę komory pyłowej.
- Filtr hepa wyjąć zgodnie z kierunkiem strzałki i wyjąć z urządzenia.
- Założyć nowy filtr hepa i zamknąć pokrywę komory pyłowej.

Wymiana filtra wylotu powietrza

Filtr wylotu powietrza Państwa urządzenia musi być wymieniany co najmniej raz w roku.

Wymiana filtra mikrohygieny

Rysunek 23*

- Otworzyć pokrywę (patrz rysunek 18).
- Odryglować uchwyt filtra poprzez nacisk na nakładkę zamykającą w kierunku wskazanym przez strzałkę
- Wyjąć piankę filtrującą i filtr mikrohygieny.
Do uchwytu filtra włożyć nowy filtr mikrohygieny i pianę filtrującą.
- Włożyć i zatrasnąć uchwyt filtra w urządzeniu.

Wymiana filtra Hepa

Nowy filtr można zamówić w serwisie podając następujący numer części zamiennej: 574 020

Rysunek 24*

- Otworzyć pokrywę (patrz rysunek 18).
- Odryglować filtr hepa poprzez przesunięcie nakładki zamykającej w kierunku wskazanym przez strzałkę i wyjąć z urządzenia (patrz rysunek 23).
- Założyć nowy filtr hepa i zatrasnąć.

Po wessaniu drobnych cząstek pyłu (jak np. gips, cement, itp.), należy oczyścić filtr zabezpieczający silnik poprzez wytrzenięcie, ewentualnie wymienić filtr zabezpieczający silnik i filtr wylotu powietrza.

Konserwacja

Przed każdym czyszczeniem odkurzacza trzeba go wyłączyć i wyciągnąć wtyczkę z gniazda zasilającego.

Odkurzacze i wyposażenie z tworzywa sztucznego mogą być czyszczone ogólnodostępnymi na rynku preparatami do mycia tworzyw sztucznych.

■ Nie należy stosować żadnych środków do szorowania, środków do czyszczenia szkła lub środków uniwersalnych.

W żadnym wypadku odkurzacza nie wolno zanurzać w wodzie.

Komorę pyłową można w razie potrzeby oczyścić za pomocą drugiego odkurzacza lub po prostu suchą ścierką / pędzlem.

Zastrzega się wprowadzanie zmian technicznych.

Wyposażenie specjalne

Pakiet worków wymiennych

Aby urządzenie działało z optymalną mocą, zaleca się stosowanie oryginalnych worków na pył typu PowerProtect (BBZ41FGALL).

Zawartość:

- 4 worki na pył z zamknięciem
- 1 mikrofiltr higieniczny



! WSKAZÓWKA

- Urządzenie jest niezwykle skutecznym odkurzaczem, który uzyskuje najlepsze rezultaty czyszczenia wyłącznie w połączeniu z oryginalnymi workami na pył.

Tylko stosowanie wysokiej jakości worków na pył, takich jak oryginalne worki marki Bosch gwarantuje uzyskanie podanych w etykiecie energetycznej UE wartości dotyczących klasy efektywności energetycznej, zużycia energii i skuteczności zbierania kurzu.

Stosowanie worków na pył niższej jakości (np. worków papierowych) może mieć poza tym znaczący wpływ na okres użytkowania i wydajność urządzenia.

Urządzenie jest objęte gwarancją wyłącznie pod warunkiem używania oryginalnych worków na pył.

Więcej informacji oraz możliwość zamówienia oryginalnych worków na pył na stronie www.bosch-home.com/dust-bag

HEPA - Filtr BBZ8SF1

Dodatkowy filtr do powietrza wydmuchowego.

Zalecany dla alergików. Wymieniać co rok.

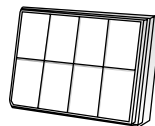

TURBO-UNIVERSAL®-szczotka BBZ102TBB

Szczotkowanie i odsysanie w jednym procesie roboczym dywanów o krótkim włosie oraz wykładzin dywanowych względnie wszystkich rodzajów wykładzin. Szczególnie nadaje się do usuwania sierści zwierząt. Napęd wałka szczotkowego odbywa się za pomocą strumienia powietrza zasysanego przez odkurzacz. Nie jest wymagane żadne podłączenie elektryczne.

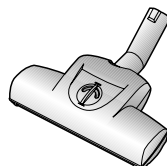

Szczotka do podłóg twardych BBZ123HD

Do odkurzania gładkich podłóg (parkiet, płytki ceramiczne, terakota,...)



Przełączana dysza do podłóg BBZ082BD

Przełączana dysza do podłóg, nadaje się do dywanów i gładkich podłóg.



Szczotka TURBO-UNIVERSAL® do tapicerki BBZ42TB

Odkurzanie z jednoczesnym szczotkowaniem mebli tapicerskich, materacy, siedzeń samochodowych itp. Szczególnie nadaje się do usuwania sierści zwierząt. Wałek szczotki napędzany jest strumieniem powietrza zasysanego przez odkurzacz.

Podłączenie elektryczne nie jest wymagane.

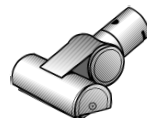

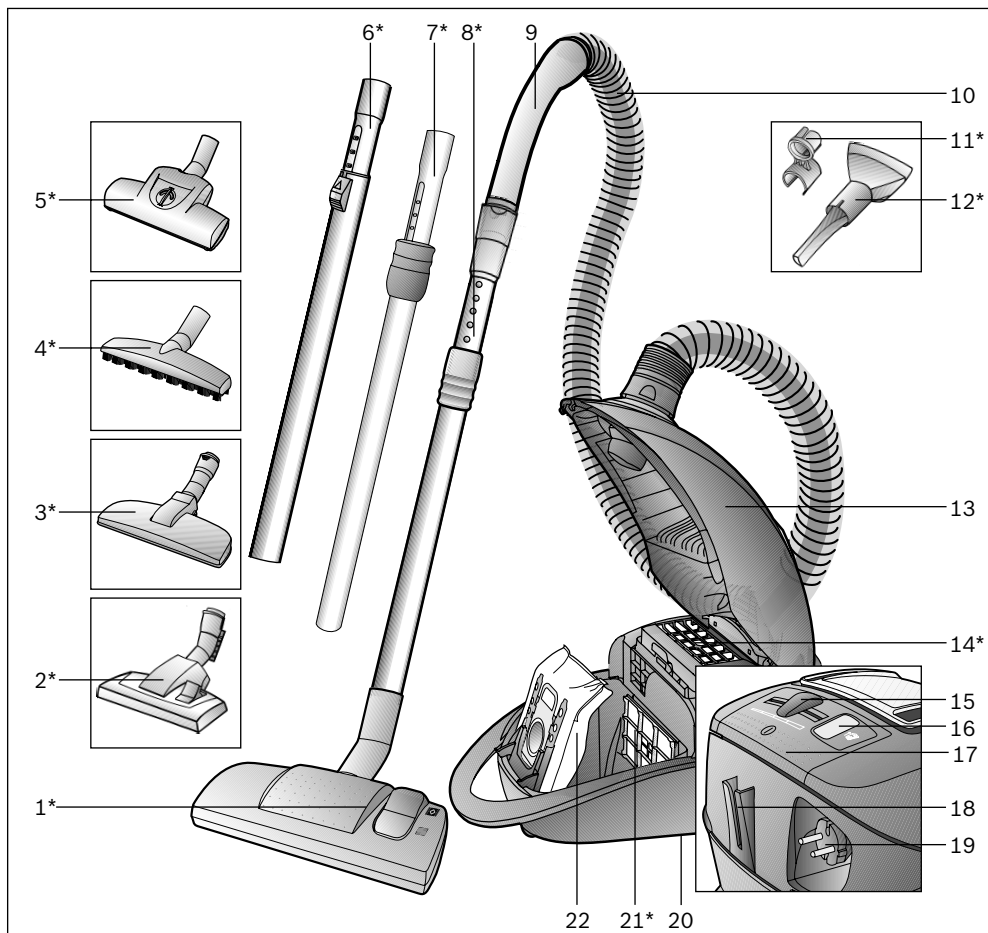

- | | | | |
|----|-------------------------------------------------------|----|---------------------------------------------|
| 1 | Átkapcsolható padlószívófej* | 13 | Fedél |
| 2 | Átkapcsolható padlószívófej reteszelhüvellyel* | 14 | Kívívószűrő* |
| 3 | Szívófej állatszörhöz* | 15 | Elektronikus tolószabályzó |
| 4 | Kemény padlóhoz való szívófej* | 16 | Szűrőcsere-kijelző |
| 5 | Turbo-kefe | 17 | Be-/kikapcsoló gomb |
| 6* | Teleszkópcső tolékapcsolóval* | 18 | Leállító segédeszköz |
| 7* | Teleszkópcső csúszókarmantyúval* | 19 | Hálózati csatlakozókábel |
| 8* | Teleszkópcső csúszókarmantyúval és reteszelhüvellyel* | 20 | Porszívócső tartó (a készülék alsó oldalán) |
| 9 | Porszívócső-fogantyú | 21 | Motorvédő-szűrő* |
| 10 | Szívótömlő | 22 | szűrőzacskó |
| 11 | Tartozéktartó a kombi-szívófejhez* | | |
| 12 | Kombi-szívófej* | | |

*kivételtől függően

Köszönjük, hogy a Bosch BGL45 sorozat porszívóját választotta.

Ebben a használati utasításban különböző BGL45-os modellek leírását találja. Emiatt lehetséges, hogy nem minden tartozék és funkció egyezik meg az Ön által vásárolt modell tartozékaival és funkcióival.

Csak eredeti Bosch tartozékokat használjon, melyeket speciálisan az Ön porszívójához fejlesztettünk ki, azért hogy a legjobb porszívási eredményt érhesse el.

Kérjük, hogy hajtsa ki a képes oldalt.

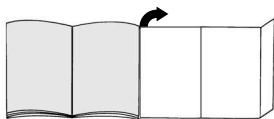

Az első használat előtt elvégzendő tennivalók

ábra 1*

Húzza rá a fogantyút a szívótömlőre és reteszelje.

Üzembe helyezés

ábra 2

- Kattintsa be a szívótömlő csonkját a szívónyílásba.
- A szívótömlő kivételéhez nyomja meg a nyitó-nyomógombot, és húzza ki a tömlőt.

ábra 3*

- Dugja össze a kézi fogantyút és a teleszkópcsövet.
- Tolja a kézi fogantyút bekattanásig a teleszkópcsőbe. A szétszedéshez nyomja meg a kioldó hüvelyt, és húzza ki a teleszkópcsövet.

ábra 4*

- Dugja össze a teleszkópcsövet és a padlófűvőkát.
- Tolja be a teleszkópcsövet bekattanásig a padlószívófej csőtoldalába. A szétszedéshez nyomja meg a kioldó hüvelyt, és húzza ki a teleszkópcsövet.

ábra 5*

A teleszkópcső kioldásához állítsa a csúszókarmantyút / tolokapcsolót a nyíl irányába, és állítsa be a kívánt hosszúságra.

ábra 6*

A tartozéktartót tolja rá a kombi-szívófejre és csiptesse a szívó- / teleszkópcsőre.

ábra 7

A hálózati csatlakozókábelt a csatlakozódugónál fogva húzza a kívánt hosszúságra, és a dugót dugja be a hálózati aljzatba.

ábra 8

Kapcsolja be, illetve ki a porszívót a be-/kikapcsoló gombnak a nyíl irányába történő lenyomásával.

Porszívózás

ábra 9

A tolszabályzóval tudja a kívánt szívóerőt fokozatmentesen beállítani.

- Legalacsonyabb teljesítmény:
- Kényes anyagok, pl. függönyök porszívózásához.
- Alacsony teljesítmény:
- Enyhe szennyeződések napi tisztításához.
- Közepes teljesítmény:
- Robusztus padlóborítások, kemény padló és erős szennyezettség esetén.
- Magas teljesítmény:
- A nehezen eltávolítható és nagyon erős szennyeződések eltávolításához.

ábra 10

A padlószívófej beállítása:

- Szőnyegek és szőnyegpadlók porszívózásához =>
- Kemény padlók porszívózásához =>

Figyelem!

A padlószívófejen bizonyos mértékű kopás jelentkezik, ha kemény padlófelületek (pl. durva, rusztikus csempe) tisztításához használja. Ezért fontos, hogy a szívófejet rendszeres időközönként ellenőrizze. Ha a szívófej alja kopott, ill. szélei élessé váltak, könnyen megkarcolja a kényes kemény padlófelületeket, mint parketta vagy linóleum. A gyártó nem vállal felelősséget olyan károkért, amelyeket a kopott szívófej okoz.

Turbó-kefe

Ha az Ön készüléke egy turbo-kefével is el van látva, annak alkalmazási és karbantartási utasításait a mellékelt használati utasításban találja meg.

ábra 11*

Porszívózás kiegészítő tartozékkal
Dugja a használni kívánt szívófejet a szívócsőre vagy a kézi fogantyúra:

- Réstisztító fej fugák és sarkok stb. porszívózásához
- Szőnyegtisztító fej kárpitozott bútorok, függönyök stb. porszívózásához.

ábra 12*

Szívófej állatszűrőhöz

- Padlószívófej állatszűrők könnyű és alapos eltávolításához.
 - A teleszkópcsővet tolja be az állatszűrőhöz való szívófej csőtoldalába, amíg bekattan.
- A szétszedéshez nyomja meg a reteszelőhüvelyt és húzza ki a teleszkópcsővet.
- Tisztításhoz a szívófejet egyszerűen porszívózza le a szívócsővel / teleszkópcsővel.

ábra 13*

Kemény padlóhoz való szívófej

- Kemény padlóborítások tisztításához (csempék, parketta, stb.)
- Dugja össze a teleszkópcsővet és a padlófűvökát.

ábra 14

Rövid porszívózási szünet esetén a kikapcsolás után a készülék hátoldalán található leállító segédeszközt is használhatja.

Tolja ehhez a padlószívófejnél lévő horgot a készülék hátoldalán található nyílásba.

A munka után**ábra 15**

- Húzza ki a hálózati csatlakozódugót.
- Kicsit húzza meg a hálózati csatlakozókábelt, majd engedje vissza. A kábel automatikusan feltekeredik.

ábra 16

A készülék tárolásához / mozgatásához használhatja a készülék alján levő porszívócső-tartót.

Állítsa fel a készüléket. Tolja a padló-szívófejnél lévő horgot a készülék alján található nyílásba.

Szűrőcsere**A szűrőzacskó cseréje****ábra 17**

Ha szőnyegről felemelt szívófejnél és legmagasabb szívóteljesítmény-beállításnál a szűrőcsere-jelző intenzíven és egyenletesen világít, akkor a szűrőzacskót ki kell cserélni még akkor is, ha az még nem lenne tele. Ebben az esetben a beszívott tartalom jellege teszi a cserét szükségessé. A szívófejnek, a szívócsőnek és a szívótömlőnek ilyenkor nem szabad eltömődve lennie, mert ezek eltömődése is kiváltja a szűrőcsere-jelzést.

ábra 18

Nyissa fel a fedelet úgy, hogy a zárókart a nyíl irányába tolja.

ábra 19

- Húzza ki a szűrőzacskót a zárókapocsnál fogva, és vegye ki.
- Az új szűrőzacskót helyezze be a tartóba és zárja be a porkamra fedelét.

- **Figyelem: A fedél csak behelyezett szűrőzacskóval zárható be.**

A motorvédő-szűrő megtisztítása

A motorvédő-szűrőt rendszeres időközönként ütögetéssel meg kell tisztítani illetve ki kell mosni!

ábra 20*

- Nyissa ki a porkamra fedelét (lásd a 18. ábrát).
- Húzza ki a motorvédő szűrőt a nyíl irányában.
- A motorvédő szűrőt ütögetéssel tisztítsa meg.
- Erős szennyezettség esetén mossa ki a motorvédő szűrőt. A szűrőt a mosás után legalább 24 óráig hagyja száradni.
- Tisztítás után a motorvédő szűrőt tolja vissza a készülékbe, és zárja le a porkamra fedelét.

A habszivacs szűrő tisztítása

Amennyiben készüléke egy szűrőkeretben található habszivacs szűrővel van ellátva, a habszivacs szűrőt rendszeres időközönként mossa ki vagy ütögesse ki belőle a szennyeződést.

ábra 21*

- Nyissa ki a porkamra fedelét (lásd a 18. ábrát).
 - Húzza ki a szűrőkeretben található habszivacs szűrőt a nyíl irányába.
 - Vegye ki a habszivacs szűrőt a szűrőkeretből és ütögetéssel tisztítsa meg.
 - Erős szennyezettség esetén mossa ki a habszivacs szűrőt.
- A habszivacs szűrőt a mosás után legalább 24 óráig hagyja száradni.
- Tisztítás után helyezze vissza a habszivacs szűrőt a szűrőkeretbe, majd tolja be a szűrőkeretet a habszivacs szűrővel együtt a készülékbe és zárja be a porkamra fedelét.

- **Figyelem: A porszívót ne üzemeltesse motorvédő szűrő nélkül!**

Hepa-szűrő (motorvédő-szűrő) kicserélése

Ha készüléke Hepa-szűrővel van felszerelve, azt évente ki kell cserélni.

ábra 22*

- Nyissa ki a porkamra fedelét.
- Húzza ki a Hepa-szűrőt a nyíl irányába a készülékből.
- Tegye a készülékbe az új Hepa-szűrőt és zárja le a porkamra fedelét.

Kífúvószűrő cseréje

Készüléke kífúvószűrőjét évente egyszer ki kell cserélni.

A mikro-higiéniaszűrő cseréje

ábra 23*

- Nyissa ki a porkamra fedelét (lásd a 18. ábrát).
- A zárókapocs nyíl irányában történő lenyomásával oldja ki a szűrőtartót.
- Vegye ki a szűrőhabot és a mikro-higiéniaszűrőt.
Tegye be az új Micro-higiéniaszűrőt és a szűrőhabot a szűrőtartóba.
- A szűrőtartót tegye a készülékbe, és kattintsa be.

A Hepa-szűrő cseréje

Az új szűrőt pótalkatrészként a következő számmal rendelheti meg ügyfélszolgálatunkon: 574 020

ábra 24*

- Nyissa ki a porkamra fedelét (lásd a 18. ábrát).
- Oldja ki a Hepa aktívszén-szűrőt a zárókapocs nyíl irányába történő lenyomásával, és vegye ki (lásd 23. ábra).
- Tegye a készülékbe az új HEPA-szűrőt és kattintsa be.

Finom porrezecskék felszívása után (mint például gipsz, cement stb.) a motorvédő-szűrőt ütögetéssel tisztítsa meg, esetleg cserélje ki a motorvédő-szűrőt és a kífúvószűrőt.

Ápolás

A porszívó minden tisztítása előtt a készüléket ki kell kapcsolni, és a hálózati csatlakozódugót ki kell húzni.

A porszívó és a műanyagból készült tartozékok ápolásához szokványos műanyagtisztítót lehet használni.

- **A tisztításhoz ne használjon súrolószert, üveg- vagy általános tisztítószert.**

A porszívót soha ne tegye vízbe!

A porkamrát szükség esetén egy másik porszívóval ki lehet porszívózni, vagy egyszerűen egy száraz portörölvél / porcettel meg lehet tisztítani.

Műszaki változtatások joga fenntartva.

Kiegészítő tartozékok

Cserélhető szűrőcsomag

Annak érdekében, hogy a porszívó optimális teljesítményszintjén működhessen, PowerProtect típusú (BBZ41FGALL), eredeti porzsák használatát javasoljuk.

Tartalom:

- 4 zárható porzsák
- 1 mikro-higiéniaszűrő



! FONTOS

- Készüléke egy kiváló hatékonyságú porszívó, amely azonban csak eredeti porzsákkal éri el a legjobb tisztítási eredményt.

Csak jó minőségű porzsákok, például Bosch eredeti porzsákok használatával érhető el az EU-energiacímkén megadott, energiahatékonysági osztályra, porfelszívásra és porvisszatartó képességre vonatkozó értékek.

Ezenfelül rosszabb minőségű porzsákok (pl. papírzsák) használata a készülék élettartamát és teljesítményét is jelentősen befolyásolhatja.

A garancia csak eredeti porzsákok használata esetén áll fenn.

További információkat az eredeti porzsákokról, illetve a rendelési lehetőségekről az alábbi weboldalon talál:

www.bosch-home.com/dust-bag

HEPA - szűrő BBZ8SF1

Kiegészítő szűrő a tisztább kifúvott levegőhöz
Allergiások részére ajánljuk. évente kell cserélni

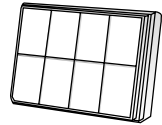

TURBO-UNIVERZÁLS[®]-kefe BBZ102TBB

Rövidszőrű szőnyegek és szőnyegpadlók, illetve mindenféle padlóburkolat kefélese és porszívózása egy munkamenetben. Különösen alkalmas állatszór felszívására. A kefedob meghajtását a porszívó szívási légárama biztosítja. Ehhez elektromos áramot nem igényel.

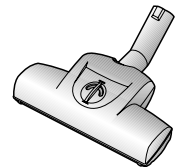

Kemény padlóhoz való szívófej BBZ123HD

Sima padlók porszívózásához (parketta, csempék, terrakotta stb.)



Átkapcsolható padlószívófej BBZ082BD

Átkapcsolható padlószívófej, alkalmas szőnyegekhez és sima padlókhoz.



TURBO-UNIVERSAL[®]-kefe kárpithoz BBZ42TB

Kárpitozott bútorok, matracok, autóülések, stb. kefélese és porszívózása egy munkamenetben. Különösen alkalmas állatszór felszívására. A kefedob meghajtását a porszívó szívási légárama biztosítja.

Ehhez elektromos áramot nem igényel.

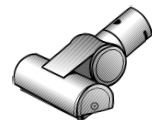

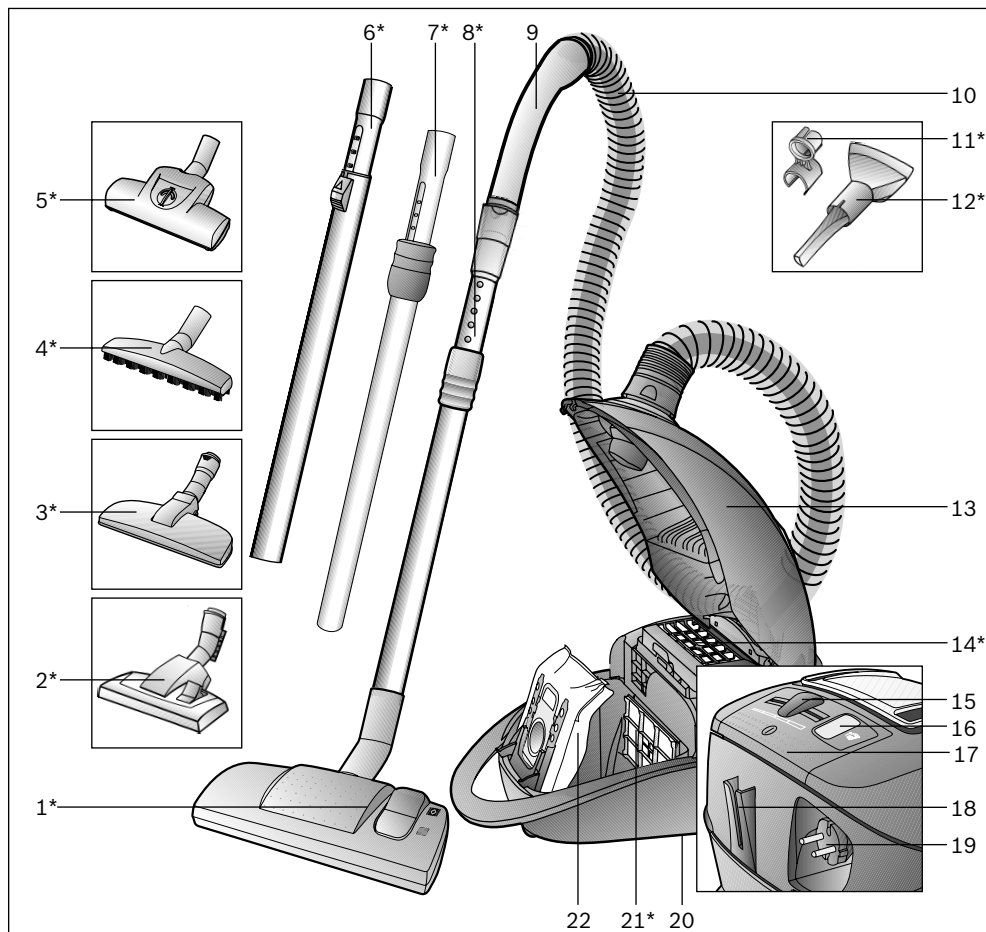

- 1 Превключваема подова дюза*
- 2 Превключваема подова дюза с деблокираща втулка*
- 3 Дюза за животински косми*
- 4 Дюза за твърди подови настилки *
- 5 Четка "Turbo"*
- 6 Телескопна тръба с плъзгач бутон*
- 7 Телескопна тръба с плъзгача маншета
- 8 Телескопна тръба с плъзгача маншета и деблокираща втулка*
- 9 Дръжка на маркуча
- 10 Смукателен маркуч
- 11 Държач за принадлежностите на комбинираната дюза*

- 12 Комбинирана дюза*
- 13 Капак
- 14 Издухващ филтър*
- 15 Електронен плъзгач регулатор
- 16 Индикация за смяна на филтъра
- 17 Бутон за включване и изключване
- 18 Спомагателно устройство за паркиране
- 19 Кабел за мрежово захранване
- 20 Спомагателно устройство за паркиране (на долната страна на прибора)
- 21 Защитен филтър на двигателя*
- 22 Филтърна торбичка

*според окомплектовката

Радваме се, че сте решили да закупите прахосмукачка от серията BGL45 на Bosch. В тези указания за употреба са представени различни модели BGL45. Затова е възможно да се окаже, че не всички описани свойства на оборудването и функции се отнасят за Вашия модел. Вие трябва да използвате само оригинални консумативи на Bosch, които са разработени специално за Вашата прахосмукачка, за да постигнете възможно най-добър резултат от използването.

Моля отгърнете страниците с рисунки!

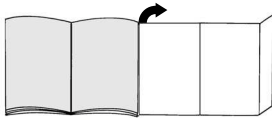

Преди да започнете работа за първи път

Фиг. 1*

Вкарайте дръжката в смукателния маркуч и я фиксирайте.

Пускане в действие

Фиг. 2

- Вкарайте накрайника на смукателния маркуч в смукателния отвор и го натиснете до щракване.
- За да свалите на смукателния маркуч натиснете фиксиращата издатина и извадете маркуча.

Фиг. 3*

- Вкарайте дръжката и телескопна тръба една в друга.
- Натиснете дръжката в телескопната тръба до щракване.
За да освободите съединението натиснете втулката за деблокиране и извадете телескопната тръба.

Фиг. 4*

- Вкарайте подовата дюза и телескопната тръба една в друга.
- Вкарайте телескопната тръба в щучера на подовата дюза до щракване.
За да освободите съединението натиснете втулката за деблокиране и извадете телескопната тръба.

Фиг. 5*

С преместване на плъзгащата маншета/плъзгащия бутон в посока на стрелката деблокирайте телескопната тръба се и установете исканата дължина.

Фиг. 6*

Избутайте дръжача на принадлежности върху комбинирания дюза и го зашракнете върху смукателната / телескопната тръба.

Фиг. 7

Хванете шнура за присъединяване към мрежа за щепсела, издърпайте го до исканата дължина и включете щепсела в мрежата.

Фиг. 8

Включвайте прахосмукачката като за тази цел натиснете бутона за включване или изключване в посока на стрелката.

Прахоизсмукване

Фиг. 9

С преместване на плъзгащия регулатор по Ваше желание силата на прахоизсмукване може да бъде регулирана безстепенно.

- Диапазон на най-малки мощности:

За изсмукване на прах по чувствителна материали, например пердетата.

- Диапазон на малки мощности:

За ежедневен почистване при неголямо замърсяване.

- Диапазон на средни мощности:

За почистване на груби подови настилки, твърди подове и при силно замърсяване.

- Диапазон на големи мощности:

За почистване на упорити и много силни замърсявания.

Фиг. 10

Регулиране на подовата дюза:

- За прахоизсмукване на мокети и мокетни подови настилки =>
- За прахоизсмукване на твърди подови настилки =>

Внимание!

Подовите дюзи в зависимост от вида твърд под (напр. грапави, рустикални плочки) се износват до известна степен. Затова на редовни интервали от време Вие трябва да проверявате плъзгащите се части на дюзата. Износени, плъзгащи се части с остри ръбове могат да причинят увреждания върху чувствителни твърди подове като паркет или линолеум. Производителят не поема отговорност за евентуални щети, които се причиняват от износена подова дюза.

Четка "Turbo"

Ако Вашата прахосмукачка е снабдена с четка "Turbo", моля вижте указания за използването и поддържането в приложените указания за начина на ползване.

Рис. 11* Прахоизсмукване с допълнителни принадлежности.

Поставете дюзите според Вашите нужди върху смукателната тръба или дръжката:

- Дюза за фуги за прахоизсмукване по фуги и ъгли, и др.
- Дюза за тапицерия за изсмукване на прах от тапицирани мебели, завеси и др.

Фиг. 12*

Дюза за животински косми

- Подова дюза за лесно и основателно премахване на животински косми.
- Вкарайте телескопната тръба в щуцера на дюзата за животински косми докато тя се фиксира.
За да освободите съединението натиснете втулката за деблокиране и извадете дръжката.
- За почистване на дюзата просто я изсмучете с помощта на смукателната тръба / телескопната тръба.

Фиг. 13*

Дюза за твърди подове

- За почистване на твърди подови настилки (плочки, паркет и т.н.)
- Вкарайте подовата дюза и телескопната тръба една в друга.

Фиг. 14

При кратки паузи при прахоизсмукване Вие след изключване на прахосмукачката можете да използвате спомагателно устройство за паркиране на нейната обратна страна.

За тази цел вкарайте куката на подовата дюза във вдлъбнатината на обратната страна на прахосмукачката.

След работа

Фиг. 15

- Извадете щекера от мрежата.
- Дръпнете кратко кабела за мрежовото захранване и след това го отпуснете. Кабелът автоматично се навива.

Фиг. 16

За паркиране / транспортиране на прахосмукачката Вие можете да използвате спомагателното устройство за паркиране на долната страна на прахосмукачката. Поставете прахосмукачката във вертикално положение. Вкарайте куката на подовата дюза във вдлъбнатината на долната страна на прибора.

Смяна на филтъра

Смяна на филтърната торбичка

Фиг. 17

Ако при вдигната от мокета дюза и включена най-голяма мощност на прахоизсмукване индикацията за смяна на филтъра свети интензивно и равномерно, трябва да бъде сменена филтърната торбичка, като при това тя може още да не е напълнена изцяло. В този случай смяната е необходима поради вида на запълнения материал.

При това дюзата, смукателната тръба и смукателния маркуч не бива да са задръстени, тъй като това също води до задействане на индикацията за смяна на филтъра.

Фиг. 18

За да отворите капака задвижете блокиращия лост в посока на стрелката.

Фиг. 19

- Затворете и извадете филтърната торбичка като за тази цел я издърпате за затварящата планка.
- Поставете в държача нова филтърна торбичка и затворете капака на прахоуловителното отделение.

! Внимание: затваряйте капака само с поставена филтърна торбичка .

Почистване на защитния филтър на двигателя

Почиствайте редовно на равни интервали от време защитния филтър на двигателя посредством почукване или промиване!

Фиг. 20*

- Отворете капака на прахоуловителното отделение (виж фиг. 18).
- Извадете защитния филтър на двигателя чрез издърпване в посока на стрелката.
- Почистете защитния филтър на двигателя посредством почукване.
- В случай на силно замърсяване промийте защитния филтър на двигателя.
След това оставете филтъра да постои най-малко 24 часа, за да изсъхне.
- След почистване вкарайте защитния филтър на двигателя в прахосмукачката и затворете капака на прахоуловителното отделение.

Почистване на филтъра от пенопласт

Ако Вашият уред е оборудван с рамка за филтър от пенообразен материал, филтърът трябва да се почиства на редовни интервали от време чрез изтупване, респ. изпиране!

Фиг. 21*

- Отворете капака на прахоуловителното отделение (виж фигура 18).
- Извадете рамката с филтъра от пенообразен материал по посока на стрелката.
- Извадете филтъра от пенообразен материал от рамката и го почистете чрез изтупване.
- При силно замърсяване филтърът от пенообразен материал трябва да се изпере. След това оставете филтъра да изсъхне най-малко 24 часа.
- След почистването поставете филтъра от пенообразен материал в рамката, вкарайте рамката с филтъра в уреда и затворете капака на прахоуловителното отделение.

! **Внимание:** Прахосмукачката не трябва да се използва без защитен филтър на мотора!

Смяна на филтъра Нера (защитен филтър на мотора)

Ако Вашата прахосмукачката е снабдена с филтър "Нера", то той трябва да бъде сменен един път в годината.

Фиг. 22*

- Отворете капака на прахоуловителното отделение.
- Издърпайте филтъра Нера по посока на стрелката и го извадете от уреда.
- Поставете новия филтър Нера и затворете капака на прахоуловителното отделение

Смяна на издухващия филтър

Издухващият филтър Вашата прахосмукачка трябва да бъде сменен един път в годината.

Смяна на микрохигиеничния филтър

Фиг. 23*

- Отворете капака на прахоуловителното отделение (виж фиг. 18).
- Деблокирайте държача на филтъра като за тази цел натиснете затварящата планка в посока на стрелката
- Свалете филтруващия пенопласт и микрохигиеничния филтър. Поставете нов микрохигиеничен филтър и филтруващия пенопласт в държача на филтъра.
- Поставете държача на филтъра в прахосмукачката и го фиксирайте.

Смяна на филтъра "Нера"

Вие можете да поръчате новия филтър чрез нашия сервиз като резервна част със следния номер: 574 020

Фиг. 24*

- Отворете капака на прахоуловителното отделение (виж фиг. 18).
- Деблокирайте филтъра "Нера" с натискане на затварящата планка в посока на стрелката и го извадете от прахосмукачката (виж фиг. 23).
- Поставете нов филтър "Нера" и го фиксирайте.

След смучене на фини частици прах (като например на гипс, цимент и др.), почистете чрез почукване защитния филтър на двигателя, евентуално сменете защитния филтър на двигателя и издухващия филтър.

Поддържане

Преди всяко почистване на прахосмукачката трябва да бъде изключена и мрежовия щекер изваден от контакта. Прахосмукачката и принадлежностите от пластмаса могат да бъдат почиствани с обичайните на пазара средства за почистване на пластмаси.

! **Не използвайте почистващи средства, препарати за почистване на стъкло и универсални средства за чистене. Никога не потапяйте прахосмукачката във вода.**

При необходимост прахоуловителното отделение може да бъде изсмукано с втора прахосмукачката или просто да бъде почиствено със суха кърпа за прах / четка за прах.

Правото за правене на технически изменения е запазено.

*според окомплектовката

Специални принадлежности

Опаковка сменяеми филтри

За да работи вашият уред на оптималното ниво на ефективност, ние препоръчваме употребата на оригинални резервни торби от тип PowerProtect (BBZ41FGALL).

Съдържание:

- 4 торби за прах с капачка
- 1 микрохигиеничен филтър

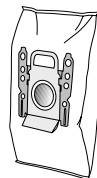

УКАЗАНИЕ

- При вашия уред се касае за високоефективна прахосмукачка, която постига своите най-добри почистващи резултати само с оригинални торби за прах. Само при използване на висококачествени торби за прах, като оригиналните торби за прах на Bosch, се постигат посочените в енергийния етикет за ЕС стойности относно класа на енергийна ефективност, засмукването на прах и възможността за задържане на прах. При използване на торби за прах с по-ниско качество (например хартиени торби) освен това значително могат да се повлияят продължителността на полезния живот и ефективността на вашия уред.

Гаранционни искове са възможни само при използването на оригинални торби за прах.

За повече информация и възможност за поръчка на оригинални торби за прах посетете www.bosch-home.com/dust-bag

HEPA – филтър BBZ8SF1

Допълнителен филтър за по-чист изходящ въздух.

Препоръчва се за алергични. подменя се ежегодно

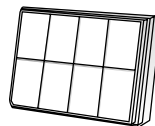

Четка TURBO-UNIVERSAL®BBZ102TBB

Четкане и изсмукване на прах в една работна операция по мокет с къс флор и мокетни подови настилки или за всички настилки. Особено пригодена за изсмукване на животински косми.

Задвижването на четковия валак става през засмуквания поток на прахосмукачката. Няма нужда от включване в електрическата мрежа.

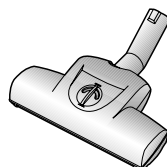

Дюза за твърди подове BBZ123HD

За изсмукване на прах по гладки подове (паркет, плочки, теракота,...)



Подова дюза BBZ082BD

Превключваема подова дюза, пригодена за мокет и гладки подове.



TURBO-UNIVERSAL®-четка за тапицерия BBZ42TB

Изчеткване и прахосмукиране на меки мебели, матраци, автомобилни седалки и т.н. в една работна операция. Особено подходяща за изсмукване на животински косми.

Задвижването на четковия валак става чрез засмуквания поток на прахосмукачката. Няма нужда от включване в електрическата мрежа.

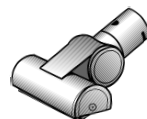

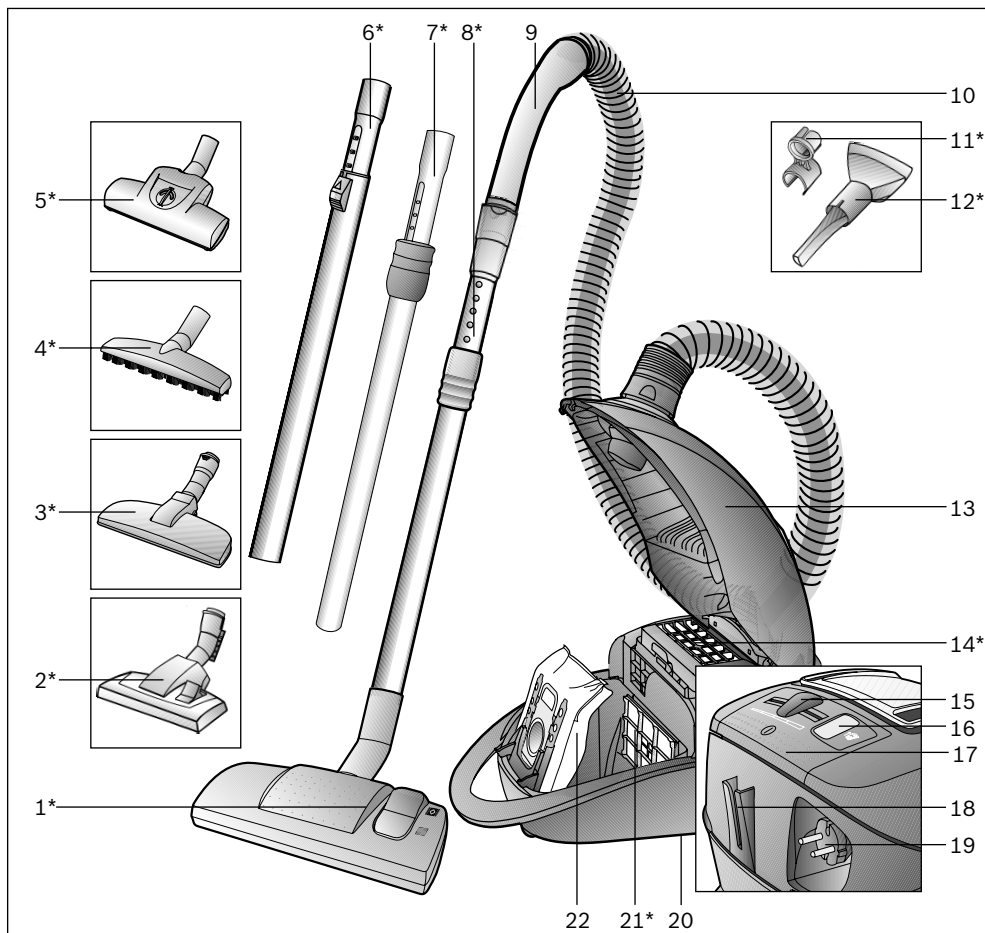

- | | | | |
|----|----------------------------------------------------------------------|----|-------------------------------------------------|
| 1 | Насадка для пола/ковра* | 13 | Крышка |
| 2 | Насадка для пола/ковра с разблокировочной муфтой* | 14 | Выпускной фильтр* |
| 3 | Насадка для шерсти животных* | 15 | Электронный ползунковый регулятор мощности |
| 4 | Насадка для твердых напольных покрытий* | 16 | Индикатор замены мешка для сбора пыли |
| 5 | Щетка Turbo* | 17 | Выключатель |
| 6 | Телескопическая трубка с кнопкой-ползунком* | 18 | Парковка трубки |
| 7 | Телескопическая трубка с муфтой-ползунком* | 19 | Сетевая кабель |
| 8 | Телескопическая трубка с муфтой-ползунком и разблокировочной муфтой* | 20 | Парковочные защелки (с нижней стороны пылесоса) |
| 9 | Ручка шланга | 21 | Фильтр защиты двигателя* |
| 10 | Всасывающий шланг | 22 | Мешок для сбора пыли |
| 11 | Держатель комби-насадки* | | |
| 12 | Комби-насадка* | | |

*в зависимости от комплектации

Мы рады, что Вы остановили свой выбор на пылесосе Bosch серии BGL45.

В этой инструкции по эксплуатации представлены различные модели BGL45. Поэтому возможно, что некоторые функции и принадлежности, описанные здесь, могут отсутствовать у Вашего прибора. Чтобы гарантировать наилучший результат уборки, Вам необходимо использовать только оригинальные принадлежности Bosch, разработанные специально для Вашего пылесоса.

Разверните страницы с рисунками!

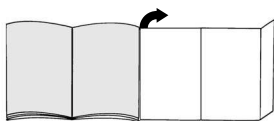

Перед первым использованием

Рис. 1*

Установите рукоятку на шланг и защелкните ее.

Подготовка к работе

Рис. 2

- Вставьте патрубок всасывающего шланга в приемное отверстие.
- Для отсоединения шланга нажмите на кнопки разблокировки и выньте патрубок шланга из отверстия.

Рис. 3*

- Насадите телескопическую трубку на ручку.
- Задвиньте ручку в телескопическую трубку до надежной фиксации. Чтобы отсоединить телескопическую трубку, нажмите на разблокировочную муфту и вытащите трубку из патрубку

Рис. 4*

- Насадите телескопическую трубку на насадку для пола.
- Задвиньте телескопическую трубку в патрубок насадки для пола/ковра до надежной фиксации. Чтобы отсоединить телескопическую трубку, нажмите на разблокировочную муфту и вытащите трубку из патрубку

Рис. 5*

Нажимая на кнопку-/муфту-ползунок в направлении стрелки, разблокируйте телескопическую трубку и установите необходимую длину.

Рис. 6*

Вставьте комби-насадку в держатель и закрепите его на всасывающей / телескопической трубке.

Рис. 7

Возьмитесь за вилку сетевого кабеля, вытяните его на нужную длину и вставьте вилку в розетку.

Рис. 8

Включите пылесос нажатием выключателя в направлении стрелки.

Уборка

Рис. 9

Нужная мощность всасывания плавно устанавливается ползунковым регулятором мощности.

- Минимальная мощность: для чистки деликатных тканей, например занавесок.
- Небольшая мощность: для ежедневной уборки при слабом загрязнении.
- Средняя мощность: для чистки грубых и твердых напольных покрытий и при сильном загрязнении.
- Максимальная мощность: для чистки стойких и очень сильных загрязнений.

Рис. 10

Регулировка насадки для пола/ковра:

- для чистки ковров и ковровых покрытий =>
- для чистки твердых напольных покрытий =>

Внимание!

Насадки для чистки пола/ковра подвергаются определённому износу, в зависимости от характеристик вашего твёрдого напольного покрытия (например, шероховатая, грубая напольная плитка). В связи с этим, необходимо через регулярные промежутки времени контролировать состояния рабочей поверхности насадки. Изношенные, с заострившимися краями рабочие поверхности насадки могут привести к повреждению уязвимых твёрдых напольных покрытий, таких, как паркет или линолеум. Производитель не несёт ответственности за возможные повреждения, которые вызваны изношенной насадкой для пола.

Щетка Turbo

Если Ваш пылесос укомплектован щеткой Turbo, инструкции по ее использованию и обслуживанию находятся в приложенном Руководстве по эксплуатации.

Рис. 11* Уборка с использованием дополнительных принадлежностей

Наденьте насадку на ручку или всасывающую трубку:

- a) Щелевая насадка для чистки щелей, углов и т. п.
- b) Насадка для мягкой мебели, предназначенная для чистки мягкой мебели, штор и т. д.

Рис. 12*

Насадка для шерсти животных

- Насадка для поверхностной и основательной уборки шерсти животных.
- Задвиньте телескопическую трубку в патрубков насадки для шерсти животных до надежной фиксации. Для разъединения нажмите на кнопку разблокировки и извлеките телескопическую трубку, слегка повернув ее.
- Для очистки насадки просто производите чистку всасывающей трубкой/ телескопической трубкой.

Рис. 13*

насадка для твердых покрытий

- Для чистки твердых напольных покрытий (кафельная плитка, паркет и т. п.).
- Насадите телескопическую трубку на насадку для пола.

Рис. 14

Если Вам необходимо сделать короткую паузу в уборке, выключите прибор и используйте парковку трубки на задней стороне прибора.

Для этого вставьте насадку для пола крючком в гнездо на задней стороне прибора.

После уборки

Рис. 15

- Выньте вилку из розетки.
- Слегка потяните за сетевой кабель и отпустите его. Кабель автоматически сматается.

Рис. 16

Для хранения/транспортировки пылесоса можно использовать парковочные защелки, расположенные снизу.

Поставьте прибор вертикально. Вставьте насадку для пола крючком в гнездо на нижней стороне прибора.

Замена фильтра

Замена мешка для сбора пыли

Рис. 17

Если индикатор загрязнения фильтра горит ярко и равномерно, в то время как насадка не касается ковра и мощность установлена на максимальную, то мешок для сбора пыли следует заменить, даже если он еще не полон. В этом случае необходимость замены определяется видом содержащегося в мешке мусора.

Проверьте, чтобы насадка, всасывающая трубка и шланг не были забиты пылью, потому что индикатор заполнения мешка для сбора пыли в таком случае тоже срабатывает.

Рис. 18

Отожмите рычаг фиксатора в направлении стрелки и откройте крышку.

Рис. 19

a) Потянув за защелку, закройте мешок для сбора пыли и выньте его.

b) Вставьте новый мешок для сбора пыли в держатель и закройте крышку пылесборного отсека.

- **Внимание: крышка закрывается только при вставленном мешке для сбора пыли.**

Чистка фильтра защиты двигателя

Фильтр защиты двигателя рекомендуется регулярно выколачивать или промывать!

Рис. 20*

- Откройте крышку пылесборного отсека (см. рис. 18).
- Выньте фильтр защиты двигателя в направлении стрелки.
- Очистите фильтр защиты двигателя путем выколачивания.
- В случае сильного загрязнения промойте фильтр защиты двигателя.
- Дайте фильтру обсохнуть в течение минимум 24 часов.
- После очистки вставьте фильтр защиты двигателя на место и закройте крышку пылесборного отсека.

Очистка поролона

Если Ваш прибор оснащён фильтром с поролоном, то поролон необходимо регулярно очищать путём промывки или выколачивания!

Рис. 21*

- Откройте крышку пылесборного отсека (см. рис. 18).
- Выньте рамку фильтра с поролоном в направлении, указанном стрелкой.
- Выньте поролон из рамки и вычистите его выколачиванием.
- В случае сильного загрязнения поролона промойте его. Дайте поролону обсохнуть в течение минимум 24 часов.
- После очистки вставьте поролон в рамку фильтра, затем вставьте рамку с поролоном на место и закройте крышку пылесборного отсека.

Внимание: Нельзя использовать пылесос без моторного фильтра!

Замена фильтра HEPA (моторного фильтра)

Если Ваш прибор оснащен фильтром HEPA, то раз в год этот фильтр необходимо менять.

Рис. 22*

- Откройте крышку пылесборного отсека.
- Выньте фильтр HEPA в направлении стрелки из прибора.
- Вставьте новый фильтр HEPA и закройте крышку пылесборного отсека.

Замена выпускного фильтра

Выпускной фильтр прибора необходимо менять один раз в год.

Замена гигиенического микрофильтра

Рис. 23*

- Откройте крышку пылесборного отсека (см. рис. 18).
- Нажмите на защелку в направлении стрелки, при этом держатель фильтра разблокируется.
- Выньте поролоновую прокладку и гигиенический микрофильтр. Вставьте новый гигиенический микрофильтр и поролон в держатель фильтра.
- Вставьте держатель фильтра в прибор и зафиксируйте.

Замена фильтра Нера

Вы можете заказать новый фильтр через нашу сервисную службу по следующему номеру запасной части: 574 020

Рис. 24*

- Откройте крышку пылесборного отсека (см. рис. 18).
- Нажмите на защелку в направлении стрелки. При этом фильтр Нера разблокируется, и его можно вынимать из прибора (см. рис. 23).
- Вставьте и зафиксируйте новый фильтр HEPA.

После уборки мелкой пыли (напр., гипса, цемента и т. п.) очистите фильтр защиты двигателя, при необходимости замените его и выпускной фильтр.

Уход

Перед каждой чисткой пылесоса выключайте его и вынимайте вилку сетевого кабеля из розетки. Пылесос и пластмассовые принадлежности можно чистить обычными средствами для чистки пластмассы.

Не используйте абразивные чистящие средства, средства для мытья стекла или универсальные моющие средства. Не погружайте пылесос в воду.

При необходимости пылесборный отсек можно очистить с помощью другого пылесоса, протереть сухой тряпочкой или почистить кисточкой для пыли.

Оставляем за собой право на внесение технических изменений.

*в зависимости от комплектации

Специальные принадлежности

Упаковка сменных пылесборников

Для обеспечения оптимального уровня мощности прибора рекомендуется использовать оригинальные мешки для пыли: тип PowerProtect (BBZ41FGALL).

В комплект входят:

- 4 мешка для пыли с защёлкой
- 1 гигиенический микрофильтр



! Указание

Для достижения оптимального результата чистки используйте для вашего высокоэффективного пылесоса только оригинальные мешки для пыли.

Только использование высококачественных мешков для пыли, таких как оригинальные мешки для пыли Bosch, гарантирует достижение показателей класса эффективности энергопотребления, удаления пыли и пылепоглощающей способности, указанных на этикетке энергопотребления.

Использование мешков для пыли более низкого качества (например, бумажных мешков) может значительно повлиять на срок службы и мощность прибора.

Рекламация возможна только при использовании оригинальных мешков для пыли.

Более подробные сведения и информацию о возможности заказа оригинальных мешков для пыли можно найти на странице www.bosch-home.com/dust-bag

Фильтр HEPA BBZ8SF1

Дополнительный фильтр для очистки отходящего воздуха. Рекомендуется для аллергиков.

Менять раз в год.

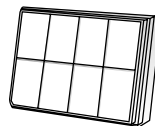

Щетка TURBO-UNIVERSAL® BBZ102TBV

Одновременно чистит щеткой и всасывает пыль из ковров и напольных ковровых покрытий с коротким ворсом или любых напольных покрытий. Особенно эффективна для удаления шерсти животных. Валик щетки приводится в движение потоком всасываемого пылесосом воздуха.

Дополнительный источник электроэнергии не требуется.

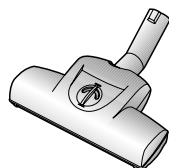

Насадка для твердых напольных покрытий BBZ123HD

Для чистки гладких полов (паркет, кафельная или керамическая плитка и т. д.)



Насадка для пола BBZ082BD

Насадка для пола с переключателем, подходит для ковров и гладких полов.



Щетка TURBO-UNIVERSAL® для мягкой мебели BBZ42TB

Одновременно чистит и всасывает пыль из мягкой мебели, матрасов, автомобильных сидений и т. д. Особенно эффективна для удаления шерсти животных. Валик щетки приводится в движение потоком всасываемого пылесосом воздуха.

Дополнительный источник электроэнергии не требуется.

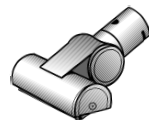

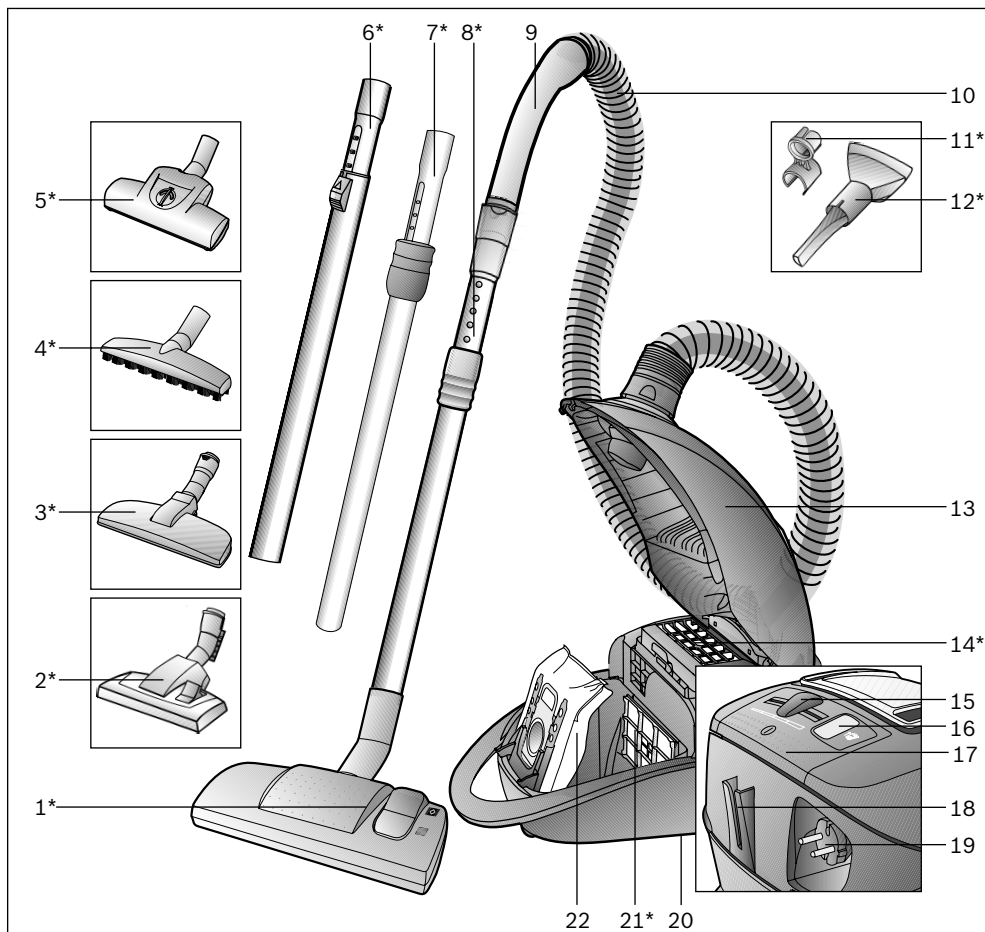

- 1 Perie pentru podele comutabilă*
- 2 Perie comutabilă pentru podele cu manșon de deblocare*
- 3 Perie pentru păr de animale*
- 4 Perie pentru gresie / parchet*
- 5 Perie turbo*
- 6 Tub telescopic cu buton glisant*
- 7 Tub telescopic cu dispozitiv glisant*
- 8 Tub telescopic cu dispozitiv glisant și manșon de deblocare*
- 9 Mănerul furtunului*
- 10 Furtun de aspirare
- 11 Suport de accesorii pentru duza combinată*
- 12 Duză combinată*

- 13 Capac
- 14 Filtru pentru aerul evacuat*
- 15 Indicator de schimbare a sacului
- 16 Regulator glisant electronic
- 17 Cablu de legătură la rețea
- 18 Dispozitiv auxiliar de fixare
- 19 Buton pornire / oprire
- 20 Dispozitiv auxiliar de fixare (pe partea inferioară a aparatului)
- 21 Filtru de protecție a motorului*
- 22 Sac de filtrare

*în funcție de model

Ne bucurăm pentru faptul că ați decis să achiziționați un aspirator Bosch din seria de fabricație BGL45. În aceste instrucțiuni de utilizare sunt reprezentate diferite modele BGL45. De aceea este posibil ca nu toate caracteristicile de dotare și funcțiile descrise să fie valabile pentru modelul dumneavoastră. Utilizați numai accesoriile originale Bosch, care au fost dezvoltate special pentru aspiratorul dumneavoastră, pentru a obține cel mai bun rezultat posibil al aspirării.

Vă rugăm să deschideți la paginile cu imagini!

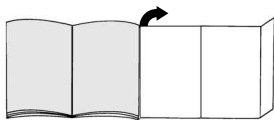

Înainte de prima utilizare

Figură 1*

Introduceți mânerul pe furtunul de aspirare și blocați-l.

Punerea în funcțiune

Figură 2

- Fixați ștuțul furtunului de aspirare în orificiul de aspirare.
- Pentru îndepărtarea furtunului de aspirare apăsați butonul de deblocare și trageți furtunul.

Figură 3*

- Asamblați mânerul și tubul telescopic.
- Împingeți mânerul în tubul telescopic până la blocare. Pentru desfacerea îmbinării apăsați manșonul de deblocare și scoateți tubul telescopic.

Figură 4*

- Asamblați peria pentru podele și tubul telescopic.
- Împingeți tubul telescopic în capătul periei pentru podele până când tubul se cuplează. Pentru desfacerea îmbinării apăsați manșonul de deblocare și scoateți tubul telescopic.

Figură 5*

Prin reglarea mufeii glisante / butonului glisant în direcția săgeții deblocați tubul telescopic și reglați lungimea dorită.

Figură 6*

Împingeți suportul de accesorii pe duza combinată și fixați-l pe tubul de aspirație/telescopic.

Figură 7

Prindeți cablul de rețea de ștecher, trageți cablul în lungime dorită și introduceți ștecherul în priză.





Figură 8

Conectați aspiratorul prin apăsarea butonului de pornire / oprire în direcția săgeții.

Aspirarea

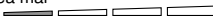

Figură 9

Puterea de aspirare dorită poate fi reglată fără trepte prin regulatorul glisant.

- Puterea cea mai scăzută:  Pentru aspirarea stoffelor sensibile, de ex. perdele.
- Puterea scăzută:  pentru curățarea zilnică în cazul unui grad mic de murdărire.
- Putere medie:  pentru curățarea mochetelor robuste, a podelelor dure și în cazul unui grad înalt de murdărire.
- Putere mare:  Pentru curățarea murdăririlor foarte intense și dificile.

Figură 10

Reglarea periei pentru podele:

- Pentru aspirarea covoarelor și a mochetelor => 
- Pentru aspirarea suprafețelor dure => 

Atenție!

În funcție de structura dușumeii (de ex. asperitate, gresie rustică), duzele de podea sunt supuse unei anumite uzuri. De aceea, trebuie să verificați la intervale regulate talpa duzei. Tălpile care sunt uzate și prezintă muchii ascuțiți pot provoca deteriorări pe dușumelele sensibile cum sunt parchetul sau linoleumul. Producătorul nu răspunde pentru eventuale prejudicii cauzate de uzura duzei de podea.

Turboperie

Dacă aparatul Dumneavoastră este echipat cu o turboperie, aflați indicațiile privind utilizarea și întreținerea din instrucțiunile de utilizare anexate.

Figură 11*

Aspirare cu accesoriile suplimentare Introduceți peria pe tubul de aspirare sau mâner, în funcție de necesități:

- Duza pentru spații înguste pentru aspirarea spațiilor înguste și colțurilor, etc.
- Peria pentru tapițerie pentru aspirarea mobilei tapițate, a draperiilor, etc.

Figură 12*

Peria pentru păr de animale

- Perie pentru podele pentru îndepărtarea ușoară și radicală a părului de animale.
- Tubul telescopic se împinge până la blocare în racordul periei pentru păr de animale. Pentru desfacerea îmbinării apăsați butonul de deblocare și scoateți tubul telescopic.
- Pentru curățirea duzei aspirații-o simplu cu tubul de aspirare / tubul telescopic.

Figură 13*

Peria pentru suprafețe dure

- Pentru curățirea suprafețelor dure (dale de gresie, parchet etc.)
- Asambați peria pentru podele și tubul telescopic.

Figură 14

În cazul scurtelor pauze de aspirare, după deconectarea aparatului puteți folosi dispozitivul auxiliar de fixare de la partea posterioară a aparatului.

Pentru aceasta împingeți cârligul de la peria de podele în orificiul de pe partea din spate a aparatului.

După lucrul cu aspiratorul**Figură 15**

- Scoateți ștecherul din priză.
- Trageți puțin cablul de rețea și lăsați-l liber. Cablul de rulează automat.

Figură 16

Pentru depunerea /transportul aparatului poate fi folosit dispozitivul de depunere din partea inferioară a aparatului.

Așezați aparatul pe verticală. Împingeți cârligul de la peria de podele în orificiul de pe partea din spate a aparatului.

Schimbarea sacului**Schimbarea sacului de filtrare****Figură 17**

Dacă indicatorul de schimbare a sacului luminează intens și permanent, când peria/ duza este ridicată de pe covor și puterea de aspirație este reglată la maxim, atunci trebuie înlocuit sacul de filtrare, chiar dacă el nu este încă plin. În acest caz natura materialului aspirat face necesară această înlocuire.

Duza, tubul de aspirare și furtunul de aspirare să nu fie înfundate, deoarece orice înfundare declanșează indicatorul de schimbare a filtrului.

Figura 18

Prin apăsarea pârghiei de blocare în direcția săgeții capacul se deschide.

Figura 19

- a) Sacul de filtrare se trage de etrierul de fixare și se scoate.
- b) Se pune noul sac de filtrare în suport și se închide capacul compartimentului de praf.

■ **Atenție: capacul se închide numai cu sac de filtrare la loc.**

Curățarea filtrului de protecție a motorului

Filtrul protector motor trebuie curățat la intervale regulate prin lovitură repetată resp. spălare!

Figură 20*

- Deschideți capacul compartimentului de praf (vezi figura 18).
- Scoateți filtrul de protecție a motorului în direcția săgeții.
- Curățați filtrul de protecție a motorului prin scuturare.
- Dacă filtrul de protecție este foarte murdar atunci el trebuie spălat.
Lăsați apoi filtrul să se usuce cel puțin 24 ore.
- După curățire se introduce filtrul protector motor în aparat și se închide capacul compartimentului de praf.

Curățarea materialului spongios de filtrare

În cazul în care aparatul dvs. este echipat cu un cadru de filtrare cu material spongios de filtrare, materialul spongios de filtrare ar trebui scuturat, respectiv spălat la intervale regulate!

Fig. 21*

- Deschideți capacul compartimentului de praf (vezi figura 18).
- Extrageți cadrul de filtrare cu materialul spongios de filtrare în direcția săgeții.
- Extrageți materialul spongios de filtrare din cadrul de filtrare și curățați-l prin scuturare.
- În cazul în care acesta este murdărit în profunzime, materialul spongios de filtrare ar trebui spălat.
Lăsați materialul spongios de filtrare în încheiere să se usuce timp de cel puțin 24 de ore.
- După curățarea materialului spongios de filtrare, introduceți-l în cadrul de filtrare cu materialul spongios de filtrare și apoi în aparat, după care închideți capacul compartimentului de praf.

■ **Atenție: Aspiratorul nu trebuie pus în funcțiune fără filtrul de protecție al motorului!**

Schimbarea filtrului Hepa (a filtrului protector motor)

Dacă aparatul Dumneavoastră este dotat cu un filtru Hepa, acesta trebuie schimbat anual.

Figură 22*

- Deschideți capacul compartimentului de praf.
- Trageți filtrul Hepa în direcția săgeții și scoateți-l din aparat.
- Introduceți noul filtru Hepa și închideți capacul compartimentului de praf

Schimbarea filtrului pentru aerul evacuat

Filtrul pentru aerul evacuat din aparatul Dumneavoastră trebuie schimbat anual.

Schimbarea filtrului Micro-Higiene

Figură 23*

- Deschideți capacul compartimentului de praf (vezi figura 18).
- Deblocați suportul filtrului prin apăsarea etrierului de fixare în direcția săgeții
- Scoateți spuma pentru filtru și filtrul Micro-Higiene. Puneți noul filtru Micro-Higiene și spuma pentru filtru în suportul filtrului.
- Puneți suportul filtrului în aparat și blocați-l.

Înlocuirea filtrului Hepa

Puteți comanda noul filtru prin intermediul unităților de service cu următorul număr de piesă de schimb: 574 020

Figură 24*

- Deschideți capacul compartimentului de praf (vezi figura 18).
- Deblocați filtrul Hepa prin apăsarea etrierului de fixare în direcția săgeții și scoateți-l din aparat (vezi figura 23).
- Introduceți noul filtru Hepa și închideți-l.

După aspirarea particulelor fine de praf (cum ar fi de ex. ghips, ciment, ș.a.m.d.), curățați prin scuturare filtrul de protecție a motorului, eventual înlocuiți filtrul de protecție a motorului și filtrul de evacuare.

Întreținere

Înainte de fiecare curățări a aspiratorului, acesta trebuie deconectat și ștecherul trebuie scos din priză. Aspiratorul și piesele accesorii din material plastic pot fi întreținute cu substanțe pentru curățirea materialelor plastice obișnuite din comerț.

- **Nu folosiți produse de curățare prin frecare,**
- **substanțe de curățat sticlă sau univesrale.**
- Nu scufundați niciodată aspiratorul în apă.**

Compartimentul de praf poate fi aspirat, dacă este necesar, cu un alt aspirator sau poate fi curățat simplu cu o cârpă de praf uscată/ perie de praf.

Ne rezervăm dreptul la modificări tehnice.

Accesorii speciale

Filtru de schimb

Pentru ca aparatul dvs. să funcționeze la nivelul de putere optim, recomandăm folosirea pungilor de schimb originale de tipul PowerProtect (BBZ41FGALL).

Conținut:

- 4 pungi de praf cu închizătoare
- 1 microfiltru de igienă



! INDICAȚIE

- Aparatul dvs. este un aspirator de praf cu eficiență ridicată, care poate obține cele mai bune rezultate de curățare numai cu pungi de praf originale.

Valorile indicate în eticheta de energie UE pentru clasa de eficiență energetică, capacitate de aspirare și de reținere a prafului sunt atinse numai prin folosirea pungilor de praf de bună calitate, precum pungile de praf de la Bosch.

Dacă se folosesc pungi de praf de calitate mai slabă (de exemplu pungi de hârtie), durata de viață și puterea aparatului dvs. pot fi influențate semnificativ.

Solicitarea garanției se poate face numai dacă s-au folosit pungi de praf originale.

Pentru mai multe informații și pentru a comanda pungi de praf originale, accesați

www.bosch-home.com/dust-bag

Filtrul HEPA BBZ8SF1

Filtru suplimentar pentru un aer suflant mai curat. Recomandabil pentru persoane alergice.

Se va schimba anual.

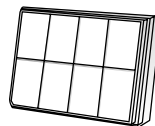

Perie TURBO-UNIVERSAL® BBZ102TBB

Periere și aspirare într-o singură operație de lucru a covoarelor cu pluș scurt și a mocheteilor, respectiv pentru toate pardoselele. Recomandată și pentru aspirarea părului lăsat de animalele de casă. Antrenarea

periei circulare se face prin curentul de aspirare al aspiratorului.

Nu este necesar un racord electric.

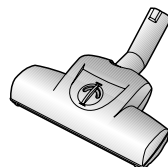

Perie pentru suprafețe dure BBZ123HD

Pentru aspirarea suprafețelor netede (parchet, dale de gresie, teracotă,...)



Duză de podele BBZ082BD

Duză comutabilă de podele adecvată pentru covoare și podele netede.



TURBO-UNIVERSAL®-Perie pentru tapiserie BBZ42TB

Perierea și aspirarea mobilelor tapițate, a salteleilor, a banchetelor din mașină, etc. într-o singură etapă de lucru. Recomandată și pentru aspirarea părului lăsat de animalele de casă.

Antrenarea periei circulare se face prin curentul de aspirare al aspiratorului.

Nu este necesar un racord electric.

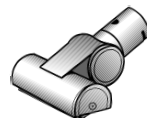

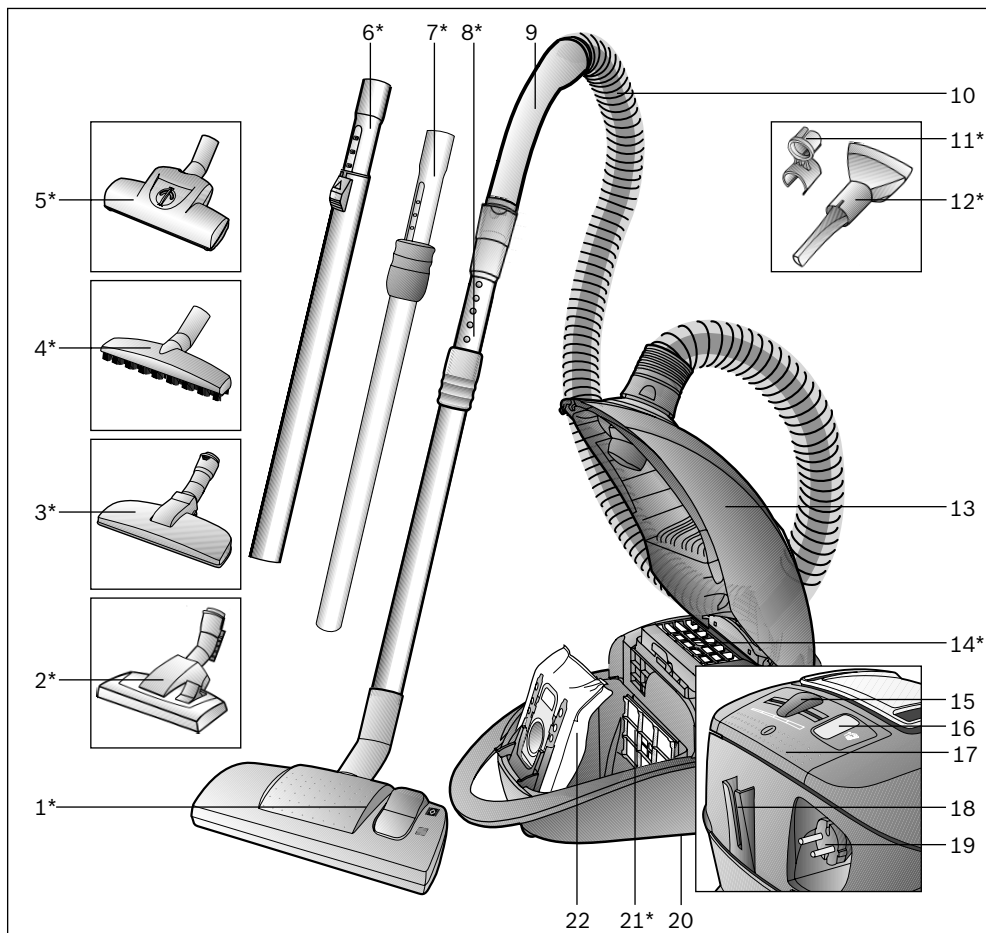

- | | | | |
|----|---------------------------------------------------------------|----|---------------------------------------------|
| 1 | Насадка для підлоги з перемикачем* | 13 | Кришка |
| 2 | Насадка для підлоги з перемикачем із рознімною муфтою* | 14 | Фільтр вихлопу* |
| 3 | Насадка для збирання шерсті тварин* | 15 | Електронний пересувний регулятор потужності |
| 4 | Насадка для твердої підлоги* | 16 | Індикатор замінування фільтра |
| 5 | Щітка „Turbo**“ | 17 | Кнопка вмикання/вимикання |
| 6 | Труба телескопічна з пересувною кнопкою* | 18 | Тимчасове кріплення |
| 7 | Труба телескопічна з пересувною манжетою* | 19 | Шнур живлення |
| 8 | Труба телескопічна з пересувною манжетою та рознімною муфтою* | 20 | Кнопка зупинки (на тильному боці пилососа) |
| 9 | Ручка шланга | 21 | Захисний фільтр двигуна* |
| 10 | Всмоктувальний шланг | 22 | Фільтрувальний пакет з матеріалу |
| 11 | Тримач для універсальної насадки* | | |
| 12 | Універсальна насадка* | | |

*факультативне обладнання

Ми раді, що Ви обрали пилосос серії BGL45 від компанії Bosch.

В цій інструкції з експлуатації представлено різні моделі BGL45. Тому можливо у Вашій моделі не буде всіх описаних характеристик обладнання та функцій. Використовуйте лише оригінальне приладдя фірми Bosch, спеціально розроблене для отримання максимального результату прибирання з Вашим пилососом.

Розгорніть сторінки з рисунками!

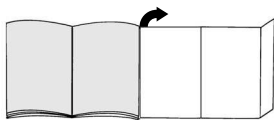

Перш ніж розпочати роботу

Рис. 1*

З'єднайте ручку зі шлангом; спрацює фіксатор.

Підготовка до роботи

Рис. 2

- Вставте штуцер всмоктувального шланга в гніздо.
- Для від'єднання всмоктувального шланга натисніть на кнопки розблокування та витягніть шланг.

Рис. 3*

- З'єднайте рукоятку з телескопічною трубою.
- Вставте рукоятку в телескопічну трубу та поверніть. Аби від'єднати, натисніть на рознімну муфту та витягніть телескопічну трубу.

Рис. 4*

- Вставте телескопічну трубу в патрубок насадки для підлоги.
- Для надійного з'єднання вставте телескопічну трубу в патрубок насадки для підлоги та поверніть. Аби від'єднати, натисніть на рознімну муфту та витягніть телескопічну трубу.

Рис. 5*

Пересувну кнопку або пересувну манжету на телескопічній трубі зсувають у напрямку стрілки та встановлюють таким чином потрібну довжину труби.

Рис. 6*

Встановіть тримач на універсальну насадку та закріпіть тримач із насадкою на трубі.

Рис. 7

Візьміть шнур живлення за вилку, витягніть на потрібну довжину та вставте вилку в розетку.

Рис. 8

Пилосос вмикається і вимикається шляхом повторного натискання в напрямку стрілки на кнопку вмикання/вимикання.

Чистення

Рис. 9

За допомогою пересувного регулятора потужності можна встановити потрібну потужність всмоктування.

- Режим найнижчої потужності всмоктування: Для чистення делікатних тканин, наприклад, тюлю.
- Режим низької потужності всмоктування: Для щоденного чистення з незначним забрудненням.
- Режим середньої потужності всмоктування: Для чистення сильно забрудненого килимового покриття, твердої підлоги та при стійкому забрудненні.
- Режим високої потужності всмоктування: Для видалення стійкого сильного забруднення.

Рис. 10

Перемикач насадки для підлоги:

- Для чистення килимового покриття та килимів
- Для чистення твердої підлоги

Увага!

У залежності від властивостей Вашої твердої підлоги (наприклад, шорстка груба плитка) насадка для підлоги може швидко зношуватися. Тому потрібно регулярно перевіряти нижню частину насадки. Зношена нижня частина насадки з гострими краями може пошкодити легкоушкоджувану тверду підлогу, наприклад, паркет або лінолеум. Виробник не відповідає за можливі збитки, спричинені зношеною насадкою для підлоги.

Щітка „Turbo“

Якщо пилосос укомплектований щіткою „Turbo“, див. настанови щодо застосування та обслуговування у відповідній Інструкції з експлуатації, що додається.

Рис. 11*

Пилосос із додатковим обладнанням

Вставте ручку або трубу в потрібну насадку:

- Вузька насадка: для чистення щілин, кутів тощо.
- Насадка для м'яких меблів: для чистення м'яких меблів, портьєр тощо.

Рис. 12*

Насадка для збирання шерсті тварин

- Насадка для підлоги забезпечує ретельне та без зайвих зусиль збирання шерсті тварин.
- Вставте телескопічну трубу в патрубок насадки для видалення шерсті тварин. Аби від'єднати, натисніть на рознімну муфту та витягніть телескопічну трубу.
- Для чищення приєднуйте насадку до трубу / телескопічної труби.

Рис. 13*

Насадка для твердої підлоги

- Для чищення твердого покриття на підлозі (плитки, паркету тощо).
- Вставте телескопічну трубу в патрубок насадки для підлоги.

Рис. 14

Під час коротких перерв в роботі можна вимкнути пилосос та скористатися тимчасовим кріпленням, що знаходиться на тильному боці пилососа. Гачок на штуцері насадки всуньте у відповідний паз на тильному боці пилососа.

Закінчення роботи

Рис. 15

- Потягніть за шнур живлення.
- Коротко смикніть за шнур живлення та відпустіть його. Шнур живлення автоматично змотається.

Рис. 16

Для пересування та перенесення пилососу можна використовувати кнопку зупинки, яка знаходиться на тильному боці пилососа.

Поставте пилосос вертикально. Гачок на штуцері насадки всуньте у відповідний паз на тильному боці пилососа.

Замінування фільтрів

Замінування фільтрувального пакета

Рис. 17

Якщо під час чищення килимів з насадкою з піднімачем або при використанні режиму сильного всмоктування, індикатор замінування фільтра світиться яскраво та постійно, фільтрувальний пакет потрібно замінити, навіть якщо він не повний. У цьому випадку замінування пакету викликане особливостями очищуваного матеріалу. Перевірте, чи не забилися сміттям насадка, труба або шланг, оскільки при цьому індикатор теж може сповістити про необхідність замінування фільтра.

Рис. 18

Для обслуговування пилососу відкрийте кришку, натиснувши на важіль-заскочку в напрямку стрілки.

Рис. 19

- a) Потягнувши за ручку-засувку, можна закрити та витягнути фільтрувальний пакет з матеріалу.
- b) Встановіть новий фільтрувальний пакет з матеріалу на місце та закрийте кришку відсіку для пилу.

Увага: Кришка закриється, тільки якщо встановлений фільтрувальний пакет з матеріалу . Чищення захисного фільтра двигуна

Обов'язково регулярно витрушуйте або мийте захисний фільтр двигуна!

Рис. 20*

- Відкрийте кришку відсіку для пилу (див. рис. 18).
- Витягніть захисний фільтр двигуна в напрямку стрілки.
- Витрусіть захисний фільтр двигуна.
- Якщо захисний фільтр двигуна сильно забруднений, промийте його. Після цього залишіть фільтр для просушування принаймні на добу.
- Після чищення вставте захисний фільтр двигуна в пилосос та закрийте кришку відсіку для пилу.

Очищення фільтрувальної вкладки зі спіненого матеріалу

Якщо Ваш прилад устаткований рамкою фільтра із вкладкою зі спіненого матеріалу, її треба регулярно витрушувати або промивати!

Мал. 21*

- Відкрийте кришку відділення для пилу (див. мал. 18).
- Вийміть у напрямку, показаному стрілкою, рамку фільтра із вкладкою зі спіненого матеріалу.
- Вийміть фільтрувальну вкладку з рамки та витрусіть її.
- У випадку сильного забруднення фільтрувальну вкладку зі спіненого матеріалу треба промити. Після цього залишіть вкладку сушитись принаймні на добу.
- Після очищення фільтрувальної вкладки зі спіненого матеріалу вставте її в рамку фільтра, встановіть разом із рамкою у прилад та закрийте кришку відділення для пилу.

Увага: Пилосос не повинен використовуватись без фільтра захисту двигуна!

Замінування фільтра "Нера" (захисний фільтр двигуна)

Якщо пиросос обладнаний високоефективним сухим фільтром "HEPA", замінійте його щороку.

Рис. 22*

- Відкрийте кришку відсіку для пилу.
- Витягніть фільтр "HEPA" в напрямку стрілки з пирососа.
- Встановіть новий фільтр "HEPA" в пиросос та закрийте кришку відсіку для пилу.

Замінування фільтра вихлопу

Фільтр вихлопу пирососа треба замінювати один раз на рік.

Замінування фільтра „Micro-Hygiene“

Рис. 23*

- Відкрийте кришку відсіку для пилу (див. рис. 18).
 - Для обслуговування розблокуйте фільтр, потягнувши за ручку-засочку тримача в напрямку стрілки.
 - Витягніть фільтрувальну вкладку зі спіненого матеріалу та фільтр „Micro-Hygiene“.
- Вставте новий фільтр „Micro-Hygiene“ та фільтрувальну вкладку зі спіненого матеріалу в тримач фільтра.
- Встановіть та зафіксуйте тримач фільтра.

Замінування фільтра „HEPA“

Новий фільтр Ви можете замовити у нашій сервісній службі за наступним номером: 574 020

Рис. 24*

- Відкрийте кришку відсіку для пилу (див. рис. 18).
- Для обслуговування розблокуйте фільтр, потягнувши за ручку-засочку тримача в напрямку стрілки, та витягніть його з пирососа (див. рис. 23).
- Встановіть новий фільтр „HEPA“ та зафіксуйте його.

Після роботи з дрібним пилом (наприклад, гіпсовим, цементним тощо) слід почистити захисний фільтр двигуна, постукавши його, або, можливо, замінити захисний фільтр двигуна та фільтр вихлопу.

Обслуговування

Перед початком чищення пирососа обов'язково вимкніть його та від'єднайте від електромережі.

Пиросос та його обладнання з пластмаси мийте за допомогою звичайних мийних засобів для пластмаси.

! Не використовуйте абразивні засоби, мийні засоби для скла або універсальні мийні засоби.
■ Заборонено занурювати пиросос у воду!

Відсік для пилу можна почистити за допомогою іншого пирососа або просто протерти сухою ганчіркою та почистити щіткою від пилу.

Технічні характеристики можуть змінюватися без попередження.

Спеціальне обладнання

Комплект змінних фільтрувальних пакетів

Щоб Ваш прилад працював на оптимальному рівні потужності, рекомендуємо застосовувати оригінальний мішок для пилю типу PowerProtect (BBZ41FGALL).
Вміст:

- 4 мішків для пилю з засувками
- 1 фільтр «Micro-Hygiene»



ВКАЗІВКА

Ваш прилад — це високоефективний пилосос, який досягає найкращих результатів чищення за умови використання оригінального мішка для пилю.

Лише за умови використання високоякісних мішків для пилю (наприклад, оригінальних мішків для пилю Bosch) можна досягти параметрів енергетичної мітки ЕС щодо класу енергетичної ефективності, видалення пилю та пилопоглинаючої здатності.

До того ж, використання мішків нижчої якості (наприклад, паперових мішків) може суттєво знизити тривалість служби і потужність приладу.

Гарантійна претензія дійсна лише за умови використання оригінальних мішків для пилю.

Подальшу інформацію (у тому числі щодо придбання) можна знайти на сайті www.bosch-home.com/dust-bag

Фільтр "HEPA" BBZ8SF1

Додатковий фільтр для чистого вихлопного повітря.

Рекомендовано для хворих на алергію. Замінювати щороку.

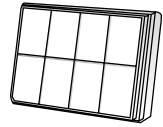

Щітка „TURBO-UNIVERSAL“ BBZ102TBV

Чищення щіткою та всмоктування пилю за одну операцію на килимах та килимових покриттях із коротким ворсом або інших схожих поверхнях. Особливо надається до чищення від шерсті тварин. Щітка приводиться в рух потоком повітря, що його створює пилосос. Електричне живлення їй не потрібне.

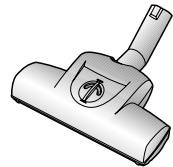

Насадка для твердої підлоги BBZ123HD

Для чищення твердої підлоги (паркетної, з плитки, теракоти тощо)



Насадка для підлоги з перемикачем BBZ082BD

Для чищення твердої підлоги.



Щітка "TURBO-UNIVERSAL" для м'яких меблів BBZ42TB

Чищення щіткою та всмоктування пилю за одну операцію на м'яких меблях, матрацах, сидіннях автомобілів тощо. Особливо надається до чищення від шерсті тварин. Щітка приводиться в рух потоком повітря, що його створює пилосос.

Електричне живлення їй не потрібне.

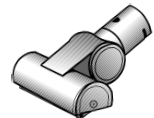

الملحقات التكميلية الخاصة

قبرتال سيك

مادخستراب حصنين يلاشمل متردق يوتسبب لزهاج لمعي يكل
PowerProtect عولنا نم فيلصالا اذيدبلا سايفالا
(BBZ41FGALL).

سايوتحمل

لفقوب قبرتأ سايفأ 4
وركييم يحص رتلف 1

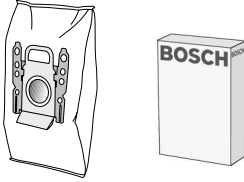

!ظوحلم!!

ولع لوصولا مبتي الو ،فيلا عفا ققائف في البرك مسنكم وه لزهاج
قبرتال سايفأ مادخسترا لظ يف ال! امن فيظنت جئاتن لرضفأ
فيلصالا.

داجتال قاطلا قصلم يف ورولفخلم ميقلأ ولأ لوصولا مبتي ال
طفخرو قاطلا لال عتسا فيلا عفا ققائف صروصخب EU يبوروالا
قبرتال سايفأ مادخسترا دنخ ال قبرتال زاجتاج اءافكو قبرتال
شروب نم فيلصالا قبرتال سايفأ لشم ،دوولأ فيلا ع
سايفال الشم) لقا دوج ءجرب قبرتأ سايفأ مادخسترا قلا ع
لزهاج اءا اءافكو رمع لقلأ ولأ قفاضالاب ضفخن ي دقف (فيقرولا
قر بيك ءجرب

قبرتال سايفأ مادخسترا قلا ع يف ال! نامضلأ قوقح كل حاشت ال
فيلصالا

فيلصالا قبرتال سايفأ بلط فين الشم او تامول عمل نم ديزلأ دجت
شبرتال عقوم ولع

www.bosch-home.com/dust-bag

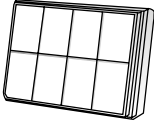

BBZ8SF1 فلتير هيبا

فلتر إضافي لفتح هواء أنظف. ينصح به للأشخاص
الذين يعانون من الحساسية.

الفرشاة BBZ102TBB TURBO-UNIVERSAL®

تقوم في خطوة عمل واحدة بكنس وتنظيف السجاد والموكيت قصير الوبر أو أي نوع من
الأرضيات. وتتناسب خصيصا مع شطف شعر الحيوانات. يتم تشغيل أسطوانة الفرشاة
بواسطة تيار الشطف الصادر عن المكنسة. لا تحتاج لوصلة كهربائية خاصة.

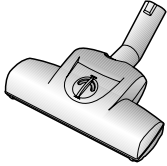

رأس تنظيف الأرضيات الصلبة (BBZ123HD)

لتنظيف الأرضيات الملساء (الباركيه والبلاط والتراكتا وخلافه)



الرأس المتحركة لتنظيف الأرضيات (BBZ082BD)

رأس لتنظيف الأرضيات، متحركة، تناسب السجاد والأرضيات الملساء.



الفرشاة التوربو (TURBO-UNIVERSAL®)

للمفروشات (BBZ42TB)

تقوم في دورة عمل واحدة بكنس وتنظيف مفروشات
الأثاث والمراتب ومقاعد السيارات وخلافه. وتتناسب
خصيصا مع شطف شعر الحيوانات. ويتم تشغيل بكرة
الفرشاة بواسطة تيار الشطف الناتج من المكنسة.
لا تحتاج لوصلة كهربائية خاصة.

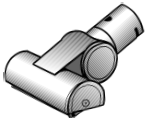

تغيير فلتر Hepa

يمكنك طلب الفلتر الجديد لدى مركز خدمة عملائنا بالرقم التالي لقطعة الغيان: 574 020

صورة* 24

- افتح غطاء حيز تجميع الأتربة (انظر صورة 18).
- قم بتحرير فلتر Hepa بالضغط على طرف الغلق في اتجاه السهم، وأخرجه من المكنسة (انظر صورة 23).
- قم بتركيب فلتر Hepa الجديد في المكنسة، وثبته.

بعد شطف جزئيات الأتربة الدقيقة (على سبيل المثال، الجبس والإسمنت وخلافه)، قم بتنظيف فلتر حماية المحرك من خلال نفضه وعند الحاجة قم باستبداله هو وفلتر الطرد.

العناية

قبل كل مرة يتم فيها تنظيف المكنسة يجب أولاً إيقافها، وخلق القابس الكهربائي من المقبس. يمكن العناية بالمكنسة وكذلك الملحقات التكميلية المصنوعة من البلاستيك باستخدام أحد منظفات البلاستيك المتداولة في الأسواق.

❗ لا تستخدم مواد خشنة ولا منظفات خاصة بالزجاج أو المنظفات التي تستخدم لجميع الأغراض.

لا تضع المكنسة أبداً في الماء.

عند الحاجة يمكن تنظيف حيز تجميع الأتربة باستخدام مكنسة أخرى أو حتى باستخدام فوطة تنظيف أو فرشاة تنظيف جافة.

نحتفظ بحق إدخال تعديلات فنية.

* حسب التجهيز الخاص بكل مكنسة

تنظيف فلين الفلتر

إذا كانت مكنستك مزودة بإطار فلتر مزود بفلين للفلتر، فيجب تنظيف فلين الفلتر على فترات منتظمة من خلال نفضه أو غسله!

صورة* 21

- افتح غطاء حيز تجميع الأتربة (انظر صورة 18).
- اسحب إطار الفلتر وبه فلين الفلتر للخارج في اتجاه السهم.
- أخرج فلين الفلتر من إطار الفلتر و قم بتنظيفه من خلال نفضه.
- في حالة اتساخ فلين الفلتر بشدة، فينبغي غسله جيداً.
- بعد ذلك اترك فلين الفلتر لمدة ٢٤ ساعة على الأقل ليجف.
- بعد تنظيف فلين الفلتر، قم بتركيبه في إطار الفلتر، ثم قم بتركيب إطار الفلتر وبه فلين الفلتر في المكنسة وأغلق غطاء حيز تجميع الأتربة.

❗ لا يجوز تشغيل المكنسة بدون فلتر حماية المحرك!

تغيير فلتر الجزئيات فائق الأداء Hepa (فلتر حماية المحرك)

إذا كانت مكنستك مزودة بفلتر الجزئيات فائق الأداء Hepa، فعندئذ يجب تغييره كل سنة.

صورة* 22

- افتح غطاء وعاء تجميع الأتربة
- اسحب فلتر الجزئيات فائق الأداء Hepa للخارج في اتجاه السهم وأخرجه من المكنسة.
- أدخل فلتر الجزئيات فائق الأداء Hepa الجديد وأغلق غطاء وعاء تجميع الأتربة

تغيير فلتر الطرد

يجب أن يتم تغيير فلتر الطرد الخاص بالمكنسة مرة واحدة سنوياً.

تغيير الفلتر الصحي الدقيق

صورة* 23

- افتح غطاء حيز تجميع الأتربة (انظر صورة 18)
- قم بتحرير حامل الفلتر من خلال الضغط على طرف الغلق في اتجاه السهم
- أخرج فلين الفلتر والفلتر الصحي الدقيق.
- قم بتركيب الفلتر الصحي الدقيق الجديد وفلين الفلتر في حامل الفلتر.
- قم بتركيب حامل الفلتر في المكنسة، وثبته.

الفرشاة التريو

إذا كانت مكنتك مزودة بفرشاة تريو، فيرجى الرجوع إلى تعليمات الاستعمال المرفقة معها لمعرفة إرشادات الاستعمال والصيانة.

صورة 16

لتخزين أو نقل المكنتة يمكنك استعمال السنادة الموجودة أسفل المكنتة.
أوقف المكنتة رأسياً. أدخل الخطاف الموجود في رأس تنظيف الأرضيات في التجويف الموجود أسفل المكنتة.

تغيير الفلتر

استبدال كيس الفلتر

صورة 17

إذا أضاء مبدن تغيير الفلتر بكثافة وبشكل متساو بينما رأس التنظيف مرفوعة عن السجادة وأقوى شدة شفط مضبوطة، يجب تغيير كيس الفلتر، حتى إذا لم يكن ممتلئاً. في هذه الحالة تكون نوعية الأشياء الموجودة في الفلتر هي السبب في تغييره.

يجب ألا يكون هناك أي انسداد في رأس التنظيف وماسورة الشفط وخرطوم الشفط: حيث يتسبب ذلك في إضاءة مبدن تغيير الفلتر.

صورة 18

افتح الغطاء بالضغط على ذراع القفل في اتجاه السهم.

صورة 19

(a) أغلق كيس الفلتر طرف الغلق ثم أخرجه من المكنتة.
(b) قم بتركيب كيس الفلتر الجديد في الحامل، ثم أغلق غطاء حيز تجميع الأتربة.

تنبيه: لا يمكن غلق الغطاء إلا عندما يكون كيس الفلتر

تنظيف فلتر حماية المحرك

ينبغي أن يتم تنظيف فلتر حماية المحرك على فترات منتظمة من خلال نفضه أو غسله جيداً.

صورة 20*

افتح غطاء حيز تجميع الأتربة (انظر صورة 18)
اجذب فلتر حماية المحرك للخارج في اتجاه السهم.
قم بتنظيف فلتر حماية المحرك من خلال نفضه.
في حالة اتساع فلتر حماية المحرك بشدة، يجب أن يتم غسله جيداً لتنظيفه.
اترك الفلتر بعدها على الأقل لمدة ٢٤ ساعة ليجف.

صورة 11*

التنظيف باستخدام الملحقات التكميلية الإضافية قم بتركيب رأس التنظيف - حسب الحاجة - إما في ماسورة الشفط أو في المقبض:
(a) رأس تنظيف الشقوق لتنظيف الشقوق والأركان وخلافه.
(b) رأس تنظيف المفروشات لتنظيف مفروشات الأثاث والستائر وخلافه.

صورة 12*

رأس شفط شعر الحيوانات
رأس تنظيف أرضيات لإزالة شعر الحيوانات تماماً وبسهولة.
أدخل الماسورة التلسكوبية في عنق رأس شفط شعر الحيوانات حتى تثبت.
لفك الماسورة من العنق اضغط على حلقة التحرير واجذب الماسورة التلسكوبية للخارج.
لتنظيف رأس التنظيف استخدم الماسورة التلسكوبية / المقبض.

صورة 13*

رأس تنظيف الأرضيات الصلبة
■ لتنظيف الأرضيات الصلبة (البلاط والباركيه وخلافه)
■ ادفع رأس تنظيف الأرضيات في الماسورة التلسكوبية حتى يثبتان معاً.

صورة 14

عند التوقف عن التنظيف لفترة قصيرة يمكنك بعد إيقاف المكنتة استعمال وسيلة المساعدة على وقوف المكنتة الموجودة في مؤخرتها.
للقيام بذلك أدخل الخطاف الموجود في رأس تنظيف الأرضيات في التجويف الموجود في مؤخرة المكنتة.

بعد إتمام أعمال التنظيف

صورة 15

■ افصل القابس الكهربائي عن مصدر التيار الكهربائي.
■ اجذب السلك جذبة قصيرة ثم اتركه، فيتم لف السلك أوتوماتيكياً.

* حسب التجهيز الخاص بكل مكنتة

صورة 6*

(أ) ادفع حامل الملحقات التكميلية في رأس التنظيف المدمجة (ب) وقم بتثبيتها في ماسورة الشفط/الماسورة التلسكوبية.

صورة 7

أمسك السلك من القابس، واجذبه للخارج حتى يصل إلى الطول الذي تريده، ثم ضع القابس الكهربائي في المقبس الكهربائي.

صورة 8

يتم تشغيل المكنسة بالضغط على زر التشغيل / الإيقاف في اتجاه السهم.

التنظيف

صورة 9

يمكن بسلاسة ضبط شدة الشفط المرغوبة باستخدام الزر الانزلاقي.

■ أقل



نطاق أداء:

لتنظيف المواد الحساسة،

كالستائر على سبيل المثال.



■ نطاق الأداء المنخفض:

للتنظيف اليومي في حالات الاتساخ البسيط.

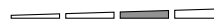

■ نطاق الأداء المتوسط:

لتنظيف الأرضيات غير الحساسة، ولتنظيف

الأرضيات الصلبة، وفي حالات الاتساخ الشديد.



■ نطاق الأداء العالي:

لتنظيف الاتساخات العنيدة والشديدة للغاية.

صورة 10*

ضبط رأس تنظيف الأرضيات:

(a) لتنظيف السجاد



والموكيت

(b) لتنظيف



الأرضيات الصلبة

تنبيه!

تتعرض رؤوس تنظيف الأرضيات للتآكل نوعاً ما، وذلك تبعاً لطبيعة الأرضية الصلبة (مثلاً البلاط الخشن غير الأملس). لذلك يتعين عليك فحص القاعدة المتحركة لرأس التنظيف على فترات منتظمة. فلقواعد المتآكلة حادة الحواف لرؤوس تنظيف الأرضيات يمكن أن تتسبب في حدوث أضرار للأرضيات الصلبة الحساسة مثل الباركيه أو شمع الأرضية الليثوليوم. ولا تعتبر الجهة الصانعة مسؤولة عن الأضرار التي قد تنتج عن استخدام رأس متآكلة لتنظيف الأرضيات.

يسعدنا أنك قد وقع اختيارك على مكنسة ماركة Bosch من سلسلة الطرازات BGL45.

يتناول دليل الاستخدام هذا شرح موديلات مختلفة من سلسلة الطرازات BGL45 لذلك فمن الوارد ألا تنطبق بعض التجهيزات والوظائف المشروحة على موديل مكنستك.

يتعين عليك الاقتصاد على استخدام الملحقات التكميلية الأصلية من Bosch، حيث إنها قد تم تطويرها خصيصاً لمكنستك لتحقيق أفضل نتيجة تنظيف ممكنة.

قم من فضلك بفرد الصفحات التي توجد بها الصور.

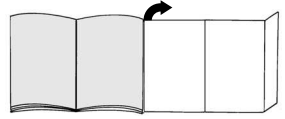

قبل الاستخدام لأول مرة

صورة 1*

قم بتركيب المقبض في خرطوم الشفط، وثبته.

التشغيل

صورة 2

(a) أدخل عنق خرطوم الشفط في فتحة الشفط حتى يثبت.
(b) لفك خرطوم الشفط اضغط على أزرار التحرير واجذب الخرطوم للخارج.

صورة 3*

(a) ادفع المقبض في الماسورة التلسكوبية حتى يثبتان معاً.

(b) أدخل الماسورة التلسكوبية في عنق رأس تنظيف الأرضيات حتى تثبت تماماً. لفك الماسورة من العنق اضغط على حلقة التحرير واجذب الماسورة التلسكوبية للخارج.

صورة 4*

(a) ادفع رأس تنظيف الأرضيات في الماسورة التلسكوبية حتى يثبتان معاً.

(b) أدخل الماسورة التلسكوبية في عنق رأس تنظيف الأرضيات حتى تثبت تماماً. لفك الماسورة من العنق اضغط على حلقة التحرير واجذب الماسورة التلسكوبية للخارج.

صورة 5

حرر الماسورة التلسكوبية بالضغط على الزر الانزلاقي / الحلقة الانزلاقية في اتجاه السهم، واضبط الطول الذي تريده لها.

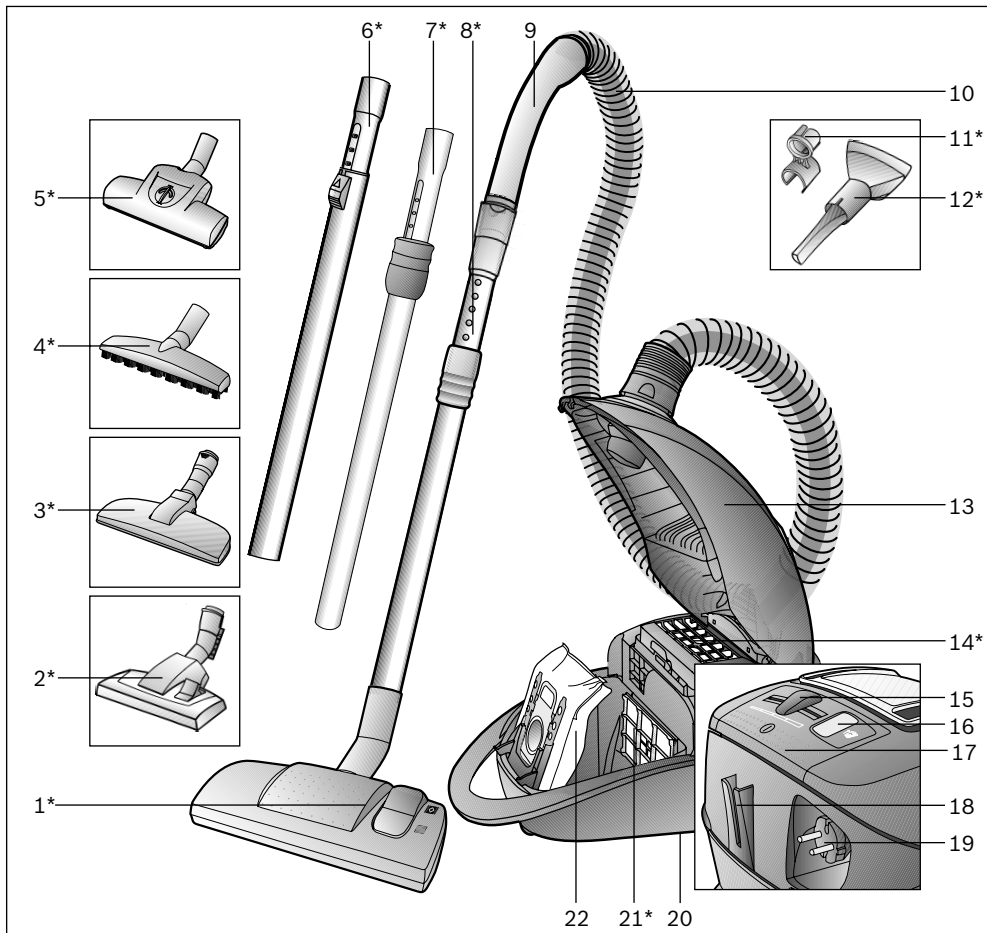

- | | |
|----|---------------------------------------------------------------|
| 1 | الرأس المتحركة لتنظيف الأرضيات* |
| 2 | الرأس المتحركة لتنظيف الأرضيات المزودة بحلقة تحرير* |
| 3 | رأس شفط شعر الحيوانات* |
| 4 | رأس تنظيف الأرضيات الصلبة* |
| 5 | الفرشاة التريو* |
| 6 | الماسورة التلسكوبية وبها الزر الانزلاقي* |
| 7 | الماسورة التلسكوبية المزودة بحلقة إحكام انزلاقية |
| 8 | الماسورة التلسكوبية المزودة بحلقة إحكام انزلاقية وحلقة تحرير* |
| 9 | مقبض الخرطوم |
| 10 | خرطوم الشفط |
| 11 | حامل الملحقات التكميلية الخاصة برأس التنظيف المدمجة* |
| 12 | رأس التنظيف المدمجة* |
| 13 | الغطاء |
| 14 | فلتر الطرد* |
| 15 | الزر الانزلاقي للتحكم الإلكتروني |
| 16 | مبين تغيير الفلتر |
| 17 | زر التشغيل / الإيقاف |
| 18 | وسيلة المساعدة على وقوف المكنسة |
| 19 | السلك |
| 20 | السنادة (أسفل المكنسة) |
| 21 | فلتر حماية المحرك* |
| 22 | كيس الفلتر |
- * حسب التجهيز الخاص بكل مكنسة

Kundendienst – Customer Service

DE Deutschland, Germany

BSH Hausgeräte Service GmbH
Zentralwerkstatt für kleine
Hausgeräte
Trautskirchener Strasse 6-8
90431 Nürnberg

Online Auftragsstatus, Filterbeutel-
Konfigurator und viele weitere

Infos unter:

www.bosch-home.com

Reparaturservice, Ersatzteile &
Zubehör, Produkt-Informationen:
Tel.: 0911 70 440 040

[mailto:cp-servicecenter@](mailto:cp-servicecenter@bshg.com)

bshg.com

Wir sind an 365 Tagen rund um die Uhr
erreichbar.

AE United Arab Emirates,

الإمارات العربية المتحدة

BSH Home Appliances FZE

Round About 13,

Plot Nr MO-0532A

Jebel Ali Free Zone – Dubai

Tel.: 04 881 4401

<mailto:service.uae@bshg.com>

www.bosch-home.com/ae

AL Republika e Shqipërisë, Albania

AERTECH SH.P.K.

Rruga Qemal Stafa

Pallati i ri perball Prokuroris se

Pergjithshme

Hyrja C Kati 10

Tirana

Tel.: 066 206 47 94

<mailto:info.g.volina@aertech.al>

AT Österreich, Austria

BSH Hausgeräte

Gesellschaft mbH

Werkskundendienst

für Hausgeräte

Quellenstrasse 2

1100 Wien

Tel.: 0810 550 511*

Fax: 01 605 75 51 212

[mailto:vie-stoerungsannahme@](mailto:mailto:vie-stoerungsannahme@bshg.com)

bshg.com

Hotline für Espresso-Geräte:

Tel.: 0810 700 400*

www.bosch-home.at

*innerhalb Österreichs zum Regionaltarif

AU Australia

BSH Home Appliances Pty. Ltd.

7-9 Arco Lane

HEATHERTON, Victoria 3202

Tel.: 1300 368 339

mailto:bshau-as@bshg.com

www.bosch-home.com.au

BA Bosna i Hercegovina, Bosnia-Herzegovina

"HIGH" d.o.o.

Gradačacka 29b

71000 Sarajevo

Info-Line: 061 100 905

Fax: 033 213 513

mailto:delicnanda@hotmail.com

BE Belgique, België, Belgium

BSH Home Appliances S.A.

Avenue du Laerbeek 74

Laarbeeklaan 74

1090 Bruxelles – Brussel

Tel.: 070 222 141

Fax: 024 757 291

mailto:bru-repairs@bshg.com

www.bosch-home.be

BG Bulgaria

BSH Domakinski Uredi

Bulgaria EOOD

115K Tsarigradsko Chausse Blvd.

European Trade Center Building,

5th floor

1784 Sofia

Tel.: 02 892 90 47

Fax: 02 878 79 72

[mailto:informacia.servis-bg@](mailto:mailto:informacia.servis-bg@bshg.com)

bshg.com

www.bosch.home.bg

BH Bahrain, مملكة البحرين

Khalaifat Company

Manama

Tel.: 01 7400 553

mailto:service@khalaifat.com

BY Belarus, Беларусь

ООО "БСХ Бытовая техника"

tel.: 495 737 2961

mailto:mok-kdhl@bshg.com

CH Schweiz, Suisse, Svizzera, Switzerland

BSH Hausgeräte AG

Werkskundendienst für

Hausgeräte

Fahrweidstrasse 80

8954 Geroldswil

[mailto:ch-info.hausgeraete@](mailto:mailto:ch-info.hausgeraete@bshg.com)

bshg.com

Service Tel.: 0848 840 040

Service Fax: 0848 840 041

mailto:ch-reparatur@bshg.com

Ersatzteile Tel.: 0848 880 080

Ersatzteile Fax: 0848 880 081

mailto:ch-ersatzteil@bshg.com

www.bosch-home.com

CY Cyprus, Κύπρος

BSH Ikiakes Syskeves-Service

39, Arh. Makaariou III Str.

2407 Egomi/Nikosia (Lefkosia)

Tel.: 77 77 807

Fax: 022 658 128

[mailto:bsh.service.cyprus@](mailto:mailto:bsh.service.cyprus@cytanet.com.cy)

cytanet.com.cy

CZ Česká Republika, Czech Republic

BSH domácí spotřebiče s.r.o.

Firemní servis domácích

spotřebičů

Pekařská 10b

155 00 Praha 5

Tel.: 0251 095 546

Fax: 0251 095 549

www.bosch-home.com/cz

DK Danmark, Denmark

BSH Hvidevarer A/S

Telegrafvej 4

2750 Ballerup

Tel.: 44 89 89 85

Fax: 44 89 89 86

[mailto:BSH-Service.dk@](mailto:mailto:BSH-Service.dk@bshg.com)

bshg.com

www.bosch-home.dk

EE Eesti, Estonia

SIMSON OÜ

Raua 55

10152 Tallinn

Tel.: 0627 8730

Fax: 0627 8733

mailto:teenindus@simson.ee

ES España, Spain

BSH Electrodomésticos

España S.A.

Servicio Oficial del Fabricante

Parque Empresarial PLAZA,

C/ Manfredonia, 6

50197 Zaragoza

Tel.: 902 245 255

Fax: 976 578 425

mailto:CAU-Bosch@bshg.com

www.bosch-home.es

FI Suomi, Finland

BSH Kodinkoneet Oy

Itälahdenkatu 18 A, PL 123

00201 Helsinki

Tel.: 0207 510 700

Fax: 0207 510 780

[mailto:Bosch-Service-](mailto:mailto:Bosch-Service-FI@bshg.com)

FI@bshg.com

www.bosch-home.fi

Lankapuhelimesta 8,28 snt/puhelu

+ 7 snt/min (alv 23%)

Matkapuhelimesta 8,28 snt/puhelu

+ 17 snt/min (alv 23%)

FR France

BSH Electroménager S.A.S.
50 rue Ardoin – BP 47
93401 SAINT-OUEN cedex
Service interventions à domicile:
01 40 10 11 00
Service Consommateurs:
0 892 698 010 (0,34 € TTC/mn)
mailto:soa-bosch-conso@bshg.com
Service Pièces Détachées et
Accessoires:
0 892 698 009 (0,34 € TTC/mn)
www.bosch-home.fr

GB Great Britain

BSH Home Appliances Ltd.
Grand Union House
Old Wolverton Road
Wolverton
Milton Keynes MK12 5PT
To arrange an engineer visit, to
order spare parts and accessories
or for product advice please visit
www.bosch-home.co.uk
or call
Tel.: 0844 892 8979*

*Calls from a BT landline will be charged at
up to 3 pence per minute. A call set-up fee
of up to 6 pence may apply.

GR Greece, Ελλάδα

BSH Ikiakes Siskeves A.B.E.
Central Branch Service
17 km E.O. Athinon-Lamias &
Potamou 20
14564 Kifisia
Πανελλήνιο τηλέφωνο: 181 82
(αστική χρέωση)
www.bosch-home.gr

HK Hong Kong, 香港

BSH Home Appliances Limited
Unit 1 & 2, 3rd Floor
North Block, Skyway House
3 Sham Mong Road
Tai Kok Tsui, Kowloon
Hong Kong
Tel.: 2565 6151
Fax: 2565 6681
mailto:bosch.hk.service@bshg.com
www.bosch-home.cn

HR Hrvatska, Croatia

BSH kućni uređaji d.o.o.
Kneza Branimira 22
10000 Zagreb
Tel.: 01 640 36 09
Fax: 01 640 36 03
mailto:informacije.servis-hr@
bshg.com
www.bosch-home.com/hr

HU Magyarország, Hungary

BSH Háztartási Készülék
Kereskedelmi Kft.
Háztartási gépek márkaszervize
Királyhágó tér 8-9
1126 Budapest
Hibabejelentés
Tel.: 01 489 5461
Fax: 01 201 8786
mailto:hibabejelentes@bsh.hu
Alkatrészrendelés
Tel.: 01 489 5463
Fax: 01 201 8786
mailto:alkatrészrendeles@bsh.hu
www.bosch-home.com/hu

IE Republic of Ireland

BSH Home Appliances Ltd.
Unit F4, Ballymount Drive
Ballymount Industrial Estate
Walkinstown
Dublin 12
Service Requests,
Spares and Accessories
Tel.: 01450 2655
Fax: 01450 2520
www.bosch-home.co.uk

IL Israel, ישראל

C/S/B Home Appliance Ltd.
Ulil Building
2, Hamelacha St.
Industrial Park North
71293 Lod
Tel.: 08 9777 222
Fax: 08 9777 245
mailto:csb-serv@zahav.net.il
www.bosch-home.co.il

IN India, Bhārat, भारत

BSH Customer Service Front Office
Shop No.4, Everest Grande,
Opp. Shanti Nagar Bus Stop,
Mahakali Caves Road, Andheri East
Mumbai 400093

IS Iceland

Smith & Norland hf.
Noatuni 4
105 Reykjavik
Tel.: 0520 3000
Fax: 0520 3011
www.sminor.is

IT Italia, Italy

BSH Elettrodomestici S.p.A.
Via. M. Nizzoli 1
20147 Milano (MI)
Numero verde 800 829 120
mailto:info@bosch-elettrodomestici.it
www.bosch-home.com/it

KZ Kazakhstan, Қазақстан

IP Turebekov Yerzhan
Nurmanovich
Jangeldina str. 15
Shimkent 160018
Tel.: 0252 31 00 06
mailto:evrika_kz@mail.ru

LB Lebanon, لبنان

Teheni, Hana & Co.
Boulevard Dora 4043 Beyrouth
P.O. Box 90449
Jdeideh 1202 2040
Tel.: 01 255 211
mailto:Info@Teheni-Hana.com

LT Lietuva, Lithuania

Senuku prekybos centras UAB
Jonavos g. 62
44192 Kaunas
Tel.: 0372 12146
Fax: 0372 12165
www.senukai.lt

LU Luxembourg

BSH électroménagers S.A.
13-15 ZI Breedeweues
1259 Senningerberg
Tel.: 26349 300
Fax: 26349 315
mailto:lux-service.electromanager@
bshg.com
www.bosch-home.com/lu

LV Latvia, Latvia

General Serviss Limited
Bullu street 70c
1067 Riga
Tel.: 07 42 41 37
mailto:bt@olimpeks.lv

Elkor Serviss
Brivibas gatve 201
1039 Riga
Tel.: 067 0705 20; -36
Fax: 067 0705 24
mailto:domoservice@elkor.lv
www.servisacentr.lv

MD Moldova

S.R.L. "Rialto-Studio"
ул. Щусева 98
2012 Кишинев
тел./факс: 022 23 81 80
mailto:bosch-md@mail.ru

ME Crna Gora, Montenegro

Elektronika komerc
Ul. Slobode 17
84000 Bijelo Polje
Tel./Fax: 050 432 575
Mobil: 069 324 812
mailto:ekobosch.servis@
t-com.me

**MK Macedonia, Македонија
GORENEC**

Jane Sandanski 69 lok.3
1000 Skopje
Tel.: 022 454 600
Mobil: 070 697 463
mailto:gorenece@yahoo.com

MT Malta

Oxford House Ltd.
Notabile Road
Mriehel BKR 14
Tel.: 021 442 334
Fax: 021 488 656
www.oxfordhouse.com.mt

**MV Raajjeyge Jumhooriyyaa,
Maledives**

Lintel Investments
Ma. Maadheli, Majeedhee Magu
Malé
Tel.: 0331 0742
mailto:mohamed.zuhreee@
intel.com.mv

NL Nederland, Netherlands

BSH Huishoudapparaten B.V.
Taurusavenue 36
2132 LS Hoofddorp
Storingsmelding:
Tel.: 088 424 4010
Fax: 088 424 4845
mailto:bosch-contactcenter@
bosch.com

Onderdelenverkoop:
Tel.: 088 424 4010
Fax: 088 424 4801
mailto:bosch-onderdelen@bosch.com
www.bosch-home.nl

NO Norge, Norway

BSH Husholdningsapparater A/S
Grensesvingen 9
0661 Oslo
Tel.: 22 66 06 00
Fax: 22 66 05 50
mailto:bosch-Service-NO@
bosch.com
www.bosch-home.no

NZ New Zealand

BSH Home Appliances Ltd.
Unit F 2, 4 Orbit Drive
Mairangi Bay
Auckland 0632
Tel.: 09 477 0492
Fax: 09 477 2647
mailto:bshnz-cs@bosch.com
www.bosch-home.co.nz

PL Polska, Poland

BSH Sprzęt Gospodarstwa
Domowego sp. z o.o.
Al. Jerozolimskie 183
02-222 Warszawa
Centrala Serwisu
Tel.: 801 191 534
Fax: 022 572 7709
mailto:Serwis.Fabryczny@bosch.com
www.bosch-home.pl

PT Portugal

BSHP Electrodomésticos Lda.
Rua Alto do Montijo, nº 15
2790-012 Carnaxide
Tel.: 707 500 545*
Fax: 214 250 701
mailto:bosch.electrodomesticos.pt@
bosch.com
www.bosch-home.pt
*(PT 0,10 €/min., Mobile 0,25 €/min)

RO România, Romania

BSH Electrocasnice srl.
Sos. Bucuresti-Ploiesti,
nr. 19-21, sect. 1
13682 Bucuresti
Tel.: 021 203 9748
Fax: 021 203 9733
mailto:service.romania@bosch.com
www.bosch-home.ro

RU Russia, Россия

ООО "БСХ Бытовая техника"
Сервис от производителя
Малая Калужская 19/1
119071 Москва
тел.: 495 737 2961
mailto:mok-kdhl@bosch.com
www.bosch-home.com

SA Kingdom Saudi Arabia,

المملكة العربية السعودية
BSH Home Appliances
Saudi Arabia L.L.C.
Bin Hamran Commercial Centr.
6th Floor 603B
Jeddah 21481
Tel.: 800 124 1247
mailto:service.ksa@bosch.com
www.bosch-home.com/sa

SE Sverige, Sweden

BSH Hushållsapparater AB
Landsvägen 32
169 29 Solna
Tel.: 0771 11 22 77 local rate
mailto:bosch-Service-SE@
bosch.com
www.bosch-home.se

SG Singapore, 新加坡

BSH Home Appliances Pte. Ltd.
TECHPLACE I and
Mo Kio Avenue 10
Block 4012 #01-01
569628 Singapore
Tel.: 6751 5000
Fax: 6751 5005
mailto:bshsgp.service@bosch.com
www.bosch-home.com.sg

SI Slovenija, Slovenia

BSH Hišni aparati d.o.o.
Litostrojska 48
1000 Ljubljana
Tel.: 01 583 07 01
Fax: 01 583 08 89
mailto:informacije.servis@
bosch.com
www.bosch-home.com/si

SK Slovensko, Slovakia

BSH domácí spotřebiče s.r.o.
Organizačná zložka Bratislava
Galvaniho 17/C
821 04 Bratislava
Tel.: 02 44 45 20 41
mailto:opravy@bosch.com
www.bosch-home.com/sk

TR Türkiye, Turkey

BSH Ev Aletleri Sanayi
ve Ticaret A.Ş.
Fatih Sultan Mehmet Mahallesi
Balkan Caddesi No: 51
34771 Ümraniye, İstanbul
Tel.: 0 216 444 6333*
Fax: 0 216 528 9188
mailto:careline.turkey@bosch.com
www.bosch-home.com/tr
*Çağrı merkezini sabit hatlardan aramamın
bedeli şehir içi ücretlendirmedir. Cep
telefonlarından ise kullanılan tarifeye göre
değişkenlik göstermektedir

TW Taiwan, 台灣
Achelis Taiwan Co. Ltd.
4th floor, No. 112 Sec 1
Chung Hsiao E Road
Taipei ROC 100
Tel.: 02 2321 6222
mailto:Bosch@achelis.com.tw

UA Ukraine, Україна

ТОВ "БСХ Побутова Техніка"
тел.: 044 490 2095
mailto:bsh-service.ua@bosch.com
www.bosch-home.com.ua

XK Kosovo

NTP GAMA
Rruga Mag Prishtine-Ferizaj
70000 Ferizaj
Tel.: 0290 321 434
Tel.: 00377 44 172 309
mailto:a_service@
gama-electronics.com

XS Srbija, Serbia

BSH Kućni aparati d.o.o.
Milutina Milankovića 11^a
11070 Novi Beograd
Tel.: 011 205 23 97
Fax: 011 205 23 89
mailto:informacije.servis-sr@
bosch.com
www.bosch-home.rs

ZA South Africa

BSH Home Appliances (Pty) Ltd.
15th Road Randjespark
Private Bag X36, Randjespark
1685 Midrand – Johannesburg
Tel.: 086 002 6724
Fax: 086 617 1780
mailto:applianceserviceza@
bosch.com
www.bosch-home.com/za

DE Garantie

Bundesrepublik Deutschland
siehe letzte Seite.

Ausland: Für dieses Gerät gelten die von der Vertretung unseres Hauses in dem Kaufland herausgegebenen Garantiebedingungen. Einzelheiten hierüber teilt Ihnen der Händler, bei dem Sie das Gerät gekauft haben, auf Anfrage jederzeit mit. Zur Inanspruchnahme von Garantieleistungen ist in jedem Fall aber die Vorlage des Kaufbeleges erforderlich.

GB Conditions of guarantee

For this appliance the guarantee conditions as set out by our representatives in the country of sale apply. Details regarding same may be obtained from the dealer from whom the appliance was purchased. For claims under guarantee the sales receipt must be produced.

FR Conditions de garantie

A l'étranger, les conditions de garantie applicables à cet appareil sont celles s'accordées par la filiale du pays concerné. Celles-ci peuvent être fournies par le Revendeur auprès duquel vous avez acheté l'appareil ou directement auprès de notre filiale. Si vous aviez besoin d'utiliser la garantie, la présentation de la facture d'achat sera nécessaire.

IT Condizioni di garanzia

Per questo apparecchio valgono le condizioni di garanzia stabilite dalla ns. Rappresentanza nella rispettiva Nazione. Il venditore dell'apparecchio è a disposizione per ulteriori chiarimenti. La garanzia viene riconosciuta soltanto se accompagnata da regolare documento fiscale di acquisto rilasciato dal venditore.

NL Garantievoorwaarden

Voor het aangeschafte apparaat gelden de garantievoorwaarden welke door de vertegenwoordiging van de moederorganisatie in het land van aankoop zijn uitgegeven. Eventuele bijzonderheden hiervoor zal de leverancier, waarbij het apparaat is gekocht, desgevraagd verschaffen. Om aanspraak te kunnen maken op eventuele garantie is het overleggen van de aankoopbon met koop/en/of leverdatum vereist.

DK Garanti

Garantiebestemmelserne er ikke vedlagt, men fremsendes ved henvendelse til Bosch kundeservice. I øvrigt henvises til købelovens bestemmelser.

NO Leveringsbetingelse

I Norge gjelder NEL's leveringsbetingelser. Disse kan De få hos Deres forhandler eller direkte ved vårt hovedkontor.

SE Konsumentbestämmelser

I Sverige gäller av EHL antagna konsumentbestämmelser.

FI Takuu aika

Kodintekniikan tuotteille annetaan vähintään kahdentoista (12) kuukauden takuu tuotteesta riippuen. Takuu aika määritellään kunkin tuotteen osalta erikseen ja se on voimassa annetun määräajan tuotteen ostop. Tuotteen tietyille osille voidaan antaa em. määräaajoista poikkeava takuu.

PT Condições de Garantia

Para este aparelho são válidas as condições de garantia emitidas pela nossa representação no país da aquisição. Mais detalhes poderão ser facultados pelo revendedor onde foi adquirido o aparelho. Para recorrer aos serviços de garantia é imprescindível a apresentação da Factura de Compra e bem assim, do documento de Garantia.

ES Condiciones de garantía

A este aparato son aplicables las condiciones de garantía acordadas por la representación de nuestra firma en el país de compra. Para más detalles sirvanse dirigir al correspondiente establecimiento del ramo en que se ha comprado el aparato. En caso de hacer uso de la garantía es necesario presentar el correspondiente comprobante de compra.

TR Garanti Şartları

Bu cihaz için satışın gerçekleştiği ülkedeki temsilcilğimiz tarafından belirlenen garanti şartları geçerlidir. Garanti şartları ile ilgili detaylı bilgi için; cihazın satın alındığı bayiye ya da Tüketici Danışma Merkezimize başvurabilirsiniz. Garanti kapsamındaki taleplerinize cevap verilebilmesi için Yetkili Servisimize, cihaza ait faturayı veya okunaklı fotokopisini göstermeniz gerekmektedir.

PL Gwarancja

Dla urządzenia obowiązują warunki gwarancyjne wydane przez nasze przedstawicielstwo w kraju zakupu. O szczegółach możecie się Państwo dowiedzieć u sprzedawcy, u którego dokonano zakupu urządzenia. Przy korzystaniu ze świadczeń gwarancyjnych wymagane jest przedłożenie dowodu zakupu.

الضمان AE

لهذا الجهاز نسري شروط الضمان السارية و الصادرة عن وكيل شركتنا في بلدكم.

يمكنكم السؤال عن الأمور التفصيلية الخاصة بهذا الشأن وفي أي وقت لدى التاجر الذي قمتم بإقتناء هذا الجهاز عنده.

عند المطالبة باستحقاقات الضمان فإنه من الضروري وفي كل حال تقديم قسيمة الشراء.

RU Условия гарантийного обслуживания

Получить исчерпывающую информацию об условиях гарантийного обслуживания Вы можете в Вашем ближайшем авторизованном сервисном центре или в сервисном центре от производителя ООО «БСХ Бытовая Техника», а также найти в фирменном гарантийном талоне, выдаваемом при иродаже.

BG Гаранция

За този уред вжат условията, установени от представителството на нашата фирма в страната-купувач. Подробностите ще Ви бъдат разяснени от търговеца, от когото сте купили уреда, по всяко време при запитване. За извършване на поправки в рамките на гаранционния срок във всеки случай е необходимо представянето на касовата бележка.

HU Garanciális feltételek

A garanciális feltételeket a 151/2003. (IX.22.) Korm. rendelet szabályozza. A vásárlástól számított 72 órán belüli meghibásodás esetén a kereskedő a készülék cseréjéről dönt. Ez utáni időszakban a Vevőszolgálat gondoskodik a lehető leggyorsabb javítás elvégzéséről. A garanciára a vásárló a kitöltött garanciajeggyel, vagy a vásárlást igazoló számlával tarthat igényt. A használati utasítás be nem tartása, a garancia elvesztését vonhatja maga után. Minőségtanúsítás: A 2/1984. (111.10) BkM-lpM rendelete alapján, mint forgalmazó tanúsítjuk, hogy a készülék a vásárlási tájékoztatóban közölt adatoknak megfelelően. A változtatás jogát fenntartjuk.

RO Garanție

Pentru acest aparat sunt valabile prevederile de garanție acordate de reprezentantul nostru și conforme cu legislația în vigoare. Comerciantul la care ați achiziționat aparatul, vă oferă la cerere informații amănunțite despre prevederile de garanție. Pentru a beneficia de serviciile de garanție va trebuie însă să prezentați în orice caz bonul de cumpărare.

UK На цей пристрій поширюються гарантійні зобов'язання, надані представництвом нашої фірми в країні придбання. Докладні відомості про гарантійні зобов'язання можна отримати будь-коли в продавця, в якого був придбаний цей пристрій. Під час звертання в гарантійному випадку потрібно пред'явити оригінал документу, що підтверджує купівлю пристрою.

GR ΟΡΟΙ ΕΓΓΥΗΣΗΣ

1. Η Εγγύηση καλής λειτουργίας των προϊόντων μας παρέχεται για χρονικό διάστημα είκοσι τεσσάρων (24) μηνών από την ημερομηνία της πρώτης αγοράς που αναγράφεται στη θεωρημένη απόδειξη αγοράς. Για την παροχή της εγγύησης απαιτείται η επίδειξη της θεωρημένης απόδειξης αγοράς στην οποία αναγράφεται ο τύπος και το μοντέλο του προϊόντος.
2. Η εταιρεία μέσα στα ανωτέρω χρονικά όρια, σε περίπτωση πλημμελούς λειτουργίας της συσκευής, αναλαμβάνει την υποχρέωση της επαναφοράς της σε ομαλή λειτουργία και της αντικατάστασης κάθε τυχόν ελαττωματικού μέρους (πλην των αναλώσιμων και των ευπαθών, όπως τα υφάλινα, λαμπτήρες κλπ). Απαραίτητη προϋπόθεση για να ισχύει η εγγύηση είναι η μη λειτουργία της συσκευής να προέρχεται από την πολυμελή κατασκευή της και όχι επί παραδείγματι από κακή χρήση, λανθασμένη εγκατάσταση, μη τήρηση των οδηγιών χρήσης της συσκευής, ακατάλληλη συντήρηση από πρόσωπα μη εξουσιοδοτημένα από την BSH Ελλάς ABE ή από εξωγενείς παράγοντες όπως διακοπές ηλεκτρικού ρεύματος ή διαφοροποίησης της τάσης κλπ
3. Στην περίπτωση που το προϊόν δεν λειτουργεί σωστά λόγω της κατασκευής του και εφόσον η πλημμελής λειτουργία εκδηλώθηκε κατά την περίοδο εγγύησης, το Εξουσιοδοτημένο Σέρβις (η το εξουσιοδοτημένο συνεργείο) της BSH Ελλάς ABE θα το επισκευάσει με σκοπό τη χρήση για την οποία κατασκευάστηκε, χωρίς να υπάρξει χρέωση για ανταλλακτικά ή την εργασία.
4. Δεν καλύπτονται από την εγγύηση οι χρεώσεις και οι κίνδυνοι που σχετίζονται με τη μεταφορά του προϊόντος προς επισκευή στον μεταπωλητή ή προς το Εξουσιοδοτημένο Σέρβις της BSH Ελλάς ABE
5. Όλες οι επισκευές της εγγύησης πρέπει να γίνονται από το Εξουσιοδοτημένο Σέρβις (η το εξουσιοδοτημένο συνεργείο) της BSH Ελλάς ABE.
6. Η εγγύηση δεν καλύπτει κανένα προϊόν που χρησιμοποιείται πέραν των προδιαγραφών για τις οποίες κατασκευάστηκε (π.χ. οικιακή χρήση).
7. Η εγγύηση καλής λειτουργίας που παρέχεται από τον κατασκευαστή παύει αν αποκολληθούν, αλλοιωθούν ή τροποποιηθούν με οποιοδήποτε τρόπο οι ταινίες ασφαλείας ή οι ειδικές διακριτικές αυτοκόλλητες ετικέτες επί των οποίων αναγράφεται ο αριθμός σειράς ή η ημερομηνία αγοράς.
8. Η εγγύηση δεν καλύπτει:
 - Επισκευές, μετατροπές ή καθαρισμούς που έλαβαν χώρα σε κέντρο service μη εξουσιοδοτημένο από την BSH Ελλάς ABE
 - Λάθος χρήση, υπερβολική χρήση, χειρισμό ή λειτουργία του προϊόντος κατά τρόπο μη σύμφωνο με τις οδηγίες που περιέχονται στα εγχειρίδια χρήσης και/ή στα σχετικά έγγραφα χρήσης, συμπεριλαμβανομένων της πλημμελούς φύλαξης της συσκευής , της πώσης της συσκευής κλπ.
 - Προϊόντα με δυσανάγνωστο αριθμό σειράς.
 - Ζημιές που προκαλούνται ενδεικτικά από αστραπές, νερό ή υγρασία, φωτιά, πόλεμο, δημόσιες αναταραχές, λάθος τάσεις του δικτύου παροχής ρεύματος, ή οποιοδήποτε λόγο που είναι πέραν από τον έλεγχο του κατασκευαστή ή του εξουσιοδοτημένου συνεργείου.
9. Η εγγύηση που προσφέρεται παύει να ισχύει εφόσον η κυριότητα της συσκευής μεταβιβαστεί σε τρίτο πρόσωπο από τον αρχικό αγοραστή το όνομα του οποίου αναγράφεται στο παραστατικό αγοράς της συσκευής.
10. Αντικατάσταση της συσκευής γίνεται μόνο εφόσον δεν είναι δυνατή η επιδιόρθωση της κατόπιν πιστοποίησης της αδυναμίας επισκευής από το Εξουσιοδοτημένο Σέρβις (η το εξουσιοδοτημένο συνεργείο) της BSH Ελλάς ABE
11. Η κάθε επισκευή ή η αντικατάσταση ελαττωματικού μέρους δεν παρατείνει τον χρόνο εγγύησης του προϊόντος.
12. Εξαρτήματα και υλικά που αντικαθιστώνται κατά τη διάρκεια της εγγύησης επιστρέφονται στο συνεργείο.

BSH A.B.E. – 17ο χλμ Εθνικής οδού Αθηνών – Λαμίας & Ποταμού 20, Κηφισιά

SERVICE

Αθήνα: 17ο χλμ. Εθνικής οδού Αθηνών – Λαμίας & Ποταμού 20, Κηφισιά – τηλ.: 210-42.77.700
Θες/νίκη:8,3ο χλμ. Εθνικής οδού Θες/νίκης – Μουδιανών, Περιοχή Θέρμη τηλ.: 2310-497.200
Πάτρα :Χαράλαμψη & Ερευνστρώλε – τηλ.:2610-330.478
Κρήτη: Εθνικής Αντιστάσεως 23 & Καλαμά, Ηράκλειο – τηλ.:2810-321.573
Κύπρος: Αρχ. Μακαρίου Γ' 39, Έγκωμη – Λευκωσία –Παγκύπριο τηλ.:7778007

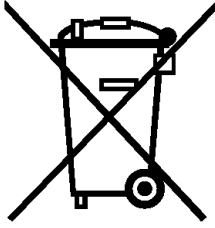

de

Dieses Gerät ist entsprechend der europäischen Richtlinie 2012/19/EU über Elektro- und Elektronikaltgeräte (waste electrical and electronic equipment - WEEE) gekennzeichnet. Die Richtlinie gibt den Rahmen für eine EU-weit gültige Rücknahme und Verwertung der Altgeräte vor.

en

This appliance is labelled in accordance with European Directive 2012/19/EU concerning used electrical and electronic appliances (waste electrical and electronic equipment - WEEE). The guideline determines the framework for the return and recycling of used appliances as applicable throughout the EU.

fr

Cet appareil est marqué selon la directive européenne 2012/19/UE relative aux appareils électriques et électroniques usagés (waste electrical and electronic equipment - WEEE). La directive définit le cadre pour une reprise et une récupération des appareils usagés applicables dans les pays de la CE.

it

Questo apparecchio dispone di contrassegno ai sensi della direttiva europea 2012/19/UE in materia di apparecchi elettrici ed elettronici (waste electrical and electronic equipment - WEEE). Questa direttiva definisce le norme per la raccolta e il riciclaggio degli apparecchi dismessi valide su tutto il territorio dell'Unione Europea.

nl

Dit apparaat is gekenmerkt in overeenstemming met de Europese richtlijn 2012/19/EU betreffende afgedankte elektrische en elektronische apparatuur (waste electrical and electronic equipment - WEEE). De richtlijn geeft het kader aan voor de in de EU geldige terugneming en verwerking van oude apparaten.

da

Dette apparat er klassificeret iht. det europæiske direktiv 2012/19/EU om affald af elektrisk- og elektronisk udstyr (waste electrical and electronic equipment - WEEE). Dette direktiv angiver rammerne for indlevering og recycling af kasserede apparater gældende for hele EU.

no

Dette apparatet er klassifisert i henhold til det europeiske direktivet 2012/19/EU om avhending av elektrisk- og elektronisk utstyr (waste electrical and electronic equipment - WEEE). Direktivet angir rammene for innlevering og gjenvinning av innbytteprodukter.

sv

Denna enhet är märkt i enlighet med den europeiska direktivet 2012/19/EU om avfall som utgörs av eller innehåller elektroniska produkter (waste electrical and electronic equipment - WEEE). Direktivet anger ramarna för inom EU giltigt återtagande och korrekt återvinning av uttjänta enheter.

fi

Tämän laitteen merkintä perustuu käytettyjä sähkö- ja elektroniikkalaitteita (waste electrical and electronic equipment - WEEE) koskevaan direktiiviin 2012/19/EU. Tämä direktiivi määrittää käytettyjen laitteiden palautus- ja kierrätys-säännökset koko EU:n alueella.

es

Este aparato está marcado con el símbolo de cumplimiento con la Directiva Europea 2012/19/UE relativa a los aparatos eléctricos y electrónicos usados (Residuos de aparatos eléctricos y electrónicos RAEE). La directiva proporciona el marco general válido en todo el ámbito de la Unión Europea para la retirada y la reutilización de los residuos de los aparatos eléctricos y electrónicos.

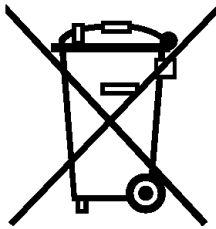

pt

Este aparelho está marcado em conformidade com a Directiva 2012/19/UE relativa aos resíduos de equipamentos eléctricos e electrónicos (waste electrical and electronic equipment - WEEE). A directiva estabelece o quadro para a criação de um sistema de recolha e valorização dos equipamentos usados válido em todos os Estados Membros da União Europeia.

el

Αυτή η συσκευή χαρακτηρίζεται σύμφωνα με την ευρωπαϊκή οδηγία 2012/19/ΕΕ περί ηλεκτρικών και ηλεκτρονικών συσκευών (waste electrical and electronic equipment - WEEE). Η οδηγία προκαθορίζει τα πλαίσια για μια απόσυρση και αξιοποίηση των παλιών συσκευών με ισχύ σ' όλη την ΕΕ.

tr

Bu ürün 2012/19/EU sayılı Atık Elektrikli ve Elektronik Ekipmanlar Direktifi'ne göre etiketlenmiştir. Ulusal yönetmelik (Türkiye Resmî Gazetesi No:28300 Tarih: 22.05.2012) Avrupa genelinde geçerli olan, ürünlerin geri toplanması ve geri dönüştürülmesi ile ilgili yapıyı belirtir.

pl

To urządzenie jest oznaczone zgodnie z Dyrektywą Europejską 2012/19/UE oraz polską Ustawą z dnia 29 lipca 2005r. „O zużycym sprzęcie elektrycznym i elektronicznym” (Dz.U. z 2005 r. Nr 180, poz. 1495) symbolem przekreślonego kontenera na odpady. Takie oznakowanie informuje, że sprzęt ten, po okresie jego użytkowania nie może być umieszczany łącznie z innymi odpadami pochodzącymi z gospodarstwa domowego. Użytkownik jest zobowiązany do oddania go prowadzącym zbieranie zużytego sprzętu elektrycznego i elektronicznego. Prowadzący zbieranie, w tym lokalne punkty zbiórki, sklepy oraz gminne jednostka, tworzą odpowiedni system umożliwiający oddanie tego sprzętu. Właściwe postępowanie ze zużyтым sprzętem elektrycznym i elektronicznym przyczynia się do uniknięcia szkodliwych dla zdrowia ludzi i środowiska naturalnego konsekwencji, wynikających z obecności składników niebezpiecznych oraz niewłaściwego składowania i przetwarzania takiego sprzętu.

hu

Ez a készülék az elhasznált villamossági és elektronikai készülékekről szóló 2012/19/EU irányelvnek megfelelő jelölést kapott. Ez az irányelv a már nem használt készülékek visszavételének és hasznosításának EU-szerte érvényes kereteit határozza meg.

bg

Този уред е обозначен в съответствие с европейската директива 2012/19/ЕС за стари електрически и електронни уреди (waste electrical and electronic equipment - WEEE). Тази директива регламентира валидните в рамките на ЕС практика за приемане и използване на стари уреди

ru

Данный прибор имеет отметку о соответствии европейским нормам 2012/19/ЕU утилизации электрических и электронных приборов (waste electrical and electronic equipment - WEEE). Данные нормы определяют действующие на территории Евросоюза правила возврата и утилизации старых приборов.

ro

Acest aparat este marcat corespunzător directivei europene 2012/19/UE în privința aparatelor electrice și electronice vechi (waste electrical and electronic equipment – WEEE). Directiva prescrie cadrul pentru o preluare înapoi, valabilă în întreaga UE, și valorificarea aparatelor vechi.

uk

Цей прилад маркіровано згідно положень європейської Директиви 2012/19/UE стосовно електронних та електроприладів, що були у використанні (waste electrical and electronic equipment - WEEE). Директивою визначаються можливості, які є дійсними у межах Європейського союзу, щодо прийняття назад та утилізації бувших у використанні приладів.

ar

ة عومجمل/2012/19 ةيبروالا ؤنصراومجل قباطم زاوجل اذه ؤينورنفلال او ؤينابرفظلا ؤزهجال اب ؤنصاخلا ؤيبروالا ؤيداصتقالا ؤميدقلا (waste electrical and electronic equipment - WEEE). داخجالا لود عيجم يف يرست دءاوؤل داخلا راطلا ددحت ؤنصراوملا مذوو اطل غتسا داخاو ؤميدقلا ؤزهجالا داختسا صوصغب يبروالا

Информация о бытовой технике, производимой под контролем концерна БСХ Бош унд Сименс Хаусгерете ГмБХ, Карл-Вери-Штр. 34, 81739 Мюнхен в соответствии с требованиями законодательства о техническом регулировании и законодательства о защите прав потребителей Российской Федерации

Продукция: пылесосы

Товарный знак: Bosch

ВНИМАНИЕ! Ассортимент продукции постоянно обновляется. Технические характеристики продукции, в том числе энергоэффективности, постоянно совершенствуются. Продукция регулярно проходит обязательную процедуру подтверждения соответствия согласно действующему законодательству. Информацию о реквизитах актуальных сертификатов соответствия и сроках их действия, актуальную информацию о классе и характеристиках энергоэффективности продукции, информацию об актуальном ассортименте продукции можно получить у организации, выполняющей функции иностранного изготовителя на территории Российской Федерации ООО «БСХ Бытовая техника», Москва, 119071, ул. Малая Калужская, д. 15, телефон (495) 737-2777, факс (495) 737-2798.

Компания ООО «БСХ Бытовая техника», 119071, Москва, ул. Малая Калужская, д. 15 осуществляет свою деятельность по подтверждению соответствия продукции от имени производителя бытовой техники Bosch на единой таможенной территории Таможенного союза в соответствии с действующими Техническими регламентами, в качестве уполномоченного Изготовителем лица, а также выполняет требования, предусмотренные Законом РФ №184-ФЗ «О техническом регулировании» для лица, выполняющего функции иностранного изготовителя на территории Российской Федерации.

Импортером в Российскую Федерацию бытовой техники Bosch, сертифицированной в качестве серийно производимой органом по сертификации «Ростест-Москва», аттестат аккредитации РОСС RU.0001.10.АЯ46, Москва, 117418, Нахимовский просп., 31, телефон (499) 129-2600, является ООО «БСХ Бытовая техника», Москва, 119071, ул. Малая Калужская, д. 15, телефон (495) 737-2777.

Для продукции, реализованной изготовителем в течение срока действия сертификата соответствия, этот сертификат действителен при ее поставке, продаже и использовании (применении) в течение срока службы, установленного в соответствии со статьей 18 Закона РФ о защите прав потребителей. Срок службы на продукцию указан производителем в листовке «Информация изготовителя о гарантийном и сервисном обслуживании».

В состав эксплуатационных документов, предусмотренных изготовителем для продукции, могут входить настоящая информация, инструкция (руководство) по эксплуатации, информация об условиях гарантийного и сервисного обслуживания,

Маркирование продукции осуществляется изготовителем на типовой табличке и непосредственно на упаковке прибора, а также может производиться иными способами, обеспечивающими доступное и наглядное представление информации о приборе в местах продаж.

EAC Продукция, которая прошла процедуру подтверждения соответствия согласно требованиям Технических Регламентов Таможенного Союза, маркируется единым знаком обращения продукции на рынке государств-членов Таможенного союза.

PC **АЯ46** Продукция, соответствие которой обязательным требованиям подтверждено российскими сертификатами в системе ГОСТ Р, либо едиными документами Таможенного союза, маркируется знаком соответствия.

Эксплуатационные документы на продукцию выполняются на русском языке. Эксплуатационные документы на государственных языках государств-членов Таможенного союза, отличных от русского, при наличии соответствующих требований в законодательстве можно безвозмездно получить у торгующей организации-резидента соответствующего государства-члена Таможенного союза.

Информация о комплектации продукции представлена в торговых залах, может быть запрошена по телефону бесплатной «горячей линии» (800) 200-2961, а также доступна в интернете на сайте производителя www.bosch-bt.ru.

Модель	Апробационный тип	Сертификат соответствия			Страна-изготовитель
		Регистрационный номер	Дата выдачи	Действует до	
BGB452530	VBBS725V00	C-DE.AЯ46.B.59666	03.09.13	02.09.18	Германия
BGB452540	VBBS725V00	C-DE.AЯ46.B.59666	03.09.13	02.09.18	Германия
BGL32000	VBBS22Z4V0	C-DE.AЯ46.B.59088	19.07.13	18.07.18	Германия
BGL32200	VBBS22Z4V0	C-DE.AЯ46.B.59088	19.07.13	18.07.18	Германия
BGL32235	VBBS22Z4V0	C-DE.AЯ46.B.59088	19.07.13	18.07.18	Германия
BGL35MOV14	VBBS22Z35M	C-DE.AЯ46.B.61148	13.12.13	12.12.18	Германия
BGL35MOV15	VBBS22Z35M	C-DE.AЯ46.B.61148	13.12.13	12.12.18	Германия
BGL35MOV16	VBBS22Z35M	C-DE.AЯ46.B.61148	13.12.13	12.12.18	Германия

Модель	Апробационный тип	Сертификат соответствия			Страна-изготовитель
		Регистрационный номер	Дата выдачи	Действует до	
BGL35SPORT	VBBS25Z35M	C-DE.АЯ46.В.61148	13.12.13	12.12.18	Германия
BGL42130	VBBS22Z4V0	C-DE.АЯ46.В.59088	19.07.13	18.07.18	Германия
BGL42530	VBBS25Z4V0	C-DE.АЯ46.В.59088	19.07.13	18.07.18	Германия
BGL452125	VBBS700V02	C-DE.АЯ46.В.61148	13.12.13	12.12.18	Германия
BGL452131	VBBS700V02	C-DE.АЯ46.В.61148	13.12.13	12.12.18	Германия
BGS32000	VIBS22X4V0	C-DE.АЯ46.В.59123	23.07.13	22.07.18	Турция
BGS32001	VIBS22X4V0	C-DE.АЯ46.В.59123	23.07.13	22.07.18	Турция
BGS32002	VIBS22X4V0	C-DE.АЯ46.В.59123	23.07.13	22.07.18	Турция
BGS42210	VIBS22X4V0	C-DE.АЯ46.В.59123	23.07.13	22.07.18	Турция
BGS42230	VIBS22X4V0	C-DE.АЯ46.В.59123	23.07.13	22.07.18	Турция
BGS42234	VIBS22X4V0	C-DE.АЯ46.В.59123	23.07.13	22.07.18	Турция
BGS42242	VIBS22X4V0	C-DE.АЯ46.В.59123	23.07.13	22.07.18	Турция
BGS4GOLD	VIBS18X4V0	C-DE.АЯ46.В.59123	23.07.13	22.07.18	Турция
BGS52530	VCBS25X5V0	C-DE.АЯ46.В.59123	23.07.13	22.07.18	Китай
BGS5SIL66A	VCBS10X5V0	C-DE.АЯ46.В.59123	23.07.13	22.07.18	Китай
BGS5ZOODE	VCBS22X5V0	C-DE.АЯ46.В.59123	23.07.13	22.07.18	Китай
BGS5ZOOO1	VCBS22X5V0	C-DE.АЯ46.В.59123	23.07.13	22.07.18	Китай
BGS62530	VCBS25X6V0	C-DE.АЯ46.В.59123	23.07.13	22.07.18	Китай
BGS6PRO2	VCBS22X6V0	C-DE.АЯ46.В.59123	23.07.13	22.07.18	Китай
BSA2882	BS55	C-DE.АЯ46.В.61148	13.12.13	12.12.18	Германия
BSA3100RU	VBBS550V20	C-DE.АЯ46.В.61148	13.12.13	12.12.18	Германия
BSA3125RU	VBBS550V20	C-DE.АЯ46.В.61148	13.12.13	12.12.18	Германия
BSG61800RU	VBBS600V00	C-DE.АЯ46.В.61148	13.12.13	12.12.18	Германия
BSG62144I	VBBS600V02	C-DE.АЯ46.В.61148	13.12.13	12.12.18	Германия
BSG62185	VBBS600V02	C-DE.АЯ46.В.61148	13.12.13	12.12.18	Германия
BSG62186	VBBS600V02	C-DE.АЯ46.В.61148	13.12.13	12.12.18	Германия
BSG82425N	VBBS825V00	C-DE.АЯ46.В.61148	13.12.13	12.12.18	Германия
BSG82480	VBBS825V00	C-DE.АЯ46.В.61148	13.12.13	12.12.18	Германия
BSG8PRO1	VBBS822V00	C-DE.АЯ46.В.61148	13.12.13	12.12.18	Германия
BSG8PRO3	VBBS816V00	C-DE.АЯ46.В.59666	03.09.13	02.09.18	Германия
BSGL2MOV30	VBBS550V20	C-DE.АЯ46.В.61148	13.12.13	12.12.18	Германия
BSGL2MOV31	VBBS550V20	C-DE.АЯ46.В.61148	13.12.13	12.12.18	Германия
BSGL2MOVE5	VBBS550V20	C-DE.АЯ46.В.61148	13.12.13	12.12.18	Германия
BSGL2MOVE8	VBBS550V20	C-DE.АЯ46.В.61148	13.12.13	12.12.18	Германия
BSGL32180	VBBS600V02	C-DE.АЯ46.В.61148	13.12.13	12.12.18	Германия
BSGL32225	VBBS600V02	C-DE.АЯ46.В.61148	13.12.13	12.12.18	Германия
BSGL32383	VBBS625V00	C-DE.АЯ46.В.61148	13.12.13	12.12.18	Германия
BSGL32480	VBBS625V00	C-DE.АЯ46.В.61148	13.12.13	12.12.18	Германия
BSGL52130	VBBS22Z5V0	C-DE.АЯ46.В.61148	13.12.13	12.12.18	Германия
BSGL52233	VBBS22Z5V0	C-DE.АЯ46.В.61148	13.12.13	12.12.18	Германия
BSGL52242	VBBS22Z5V0	C-DE.АЯ46.В.61148	13.12.13	12.12.18	Германия
BSGL52531	VBBS25Z5V0	C-DE.АЯ46.В.61148	13.12.13	12.12.18	Германия
BSGL5PRO1	VBBS18Z5V0	C-DE.АЯ46.В.59666	03.09.13	02.09.18	Германия
BSGL5ZOOO1	VBBS22Z5V0	C-DE.АЯ46.В.61148	13.12.13	12.12.18	Германия
BSN1810RU	VCBS118V00	C-DE.АЯ46.В.00829	17.08.12	16.08.17	Китай
BSN2100RU	VCBS122V00	C-DE.АЯ46.В.00717	26.06.12	25.06.17	Китай



**Bosch çağrı
yönetim merkezi**

444 6 333
Haftanın 7 günü hizmetinizde



BOSCH

(Sabit telefonlardan veya cep telefonlarından alan kodu çevirmeden)

Sabit telefonlardan yapılan aramalarda şehir içi arama tarifi üzerinden, cep telefonu ile yapılan aramalarda ise GSM-GSM tarifi üzerinden ücretlendirme yapılmaktadır.

Yazılı başvurular için adresimiz

BSH Ev Aletleri Sanayi ve Ticaret AŞ

Fatih Sultan Mehmet Mah. Balkan Cad. No.: 51 Ümraniye 34771 - İstanbul

Bosch'u tercih ettiğiniz için teşekkür eder, ürününüzü iyi günlerde kullanmanızı dileriz.



ELEKTRİK SÜPÜRGESİ
G A R A N T İ
B E L G E S İ

- Cihazınız; kullanma kılavuzunda gösterildiği şekilde kullanılması ve yetkili kıldığımız teknik servis elemanları dışındaki şahıslar tarafından bakım, onarım veya başka bir nedenle müdahale edilmemiş olması şartıyla bütün parçaları dahil olmak üzere tamamen malzeme, işçilik ve üretim hatalarına karşı **2 (İKİ) YIL SÜRE İLE GARANTİ EDİLMİŞTİR.**
- Arızaların giderilmesi konusunda uygulanacak teknik yöntemlerin tespiti ile değiştirilecek parçaların saptanması tamamen firmamıza aittir.
- Malın tesliminden sonraki yükleme, boşaltma ve sevkiyat anında meydana gelecek arızalar garanti kapsamı dışındadır.
- Belge üzerine tahrifat yapıldığı, cihazın üzerindeki orjinal seri numarası kaldırıldığı veya tahrifat yapıldığı takdirde garanti geçersizdir.

GARANTİ ŞARTLARI

1. Garanti süresi malın teslim tarihinden itibaren başlar ve 2 yıldır.
2. Malın bütün parçaları dahil olmak üzere tamamı firmamızın garantisi kapsamındadır.
3. Malın garanti süresi içerisinde arızalanması durumunda, tamirde geçen süre garanti süresine eklenir. Malın tamir süresi en fazla 20 iş günüdür. Bu süre, mala ilişkin arızanın servis istasyonuna, servis istasyonunun olmaması durumunda, malın satıcısı, bayii, acentası, temsilciliği, ithalatçısı veya imalatçısından birisine bildirim tarihinden itibaren başlar. Sanayi malının arızasının 10 işgünü içerisinde giderilmemesi halinde üretici veya ithalatçı, tamir tamamlanıncaya kadar, benzer özelliklerdeki başka bir ürünü tüketiciye tahsis edecektir.
4. Malın garanti süresi içerisinde, gerek malzeme ve işçilik gerekse montaj hatalarından dolayı arızalanması halinde, işçilik masrafı, değiştirilen parça bedeli ya da başka herhangi bir ad altında hiçbir ücret talep etmeksizin tamiri yapılacaktır.
5. Tüketicinin onarım hakkını kullanmasına rağmen malın;
 - Tüketicie teslim edildiği tarihten itibaren, garanti süresi içinde kalmak kaydıyla, bir yıl içerisinde en az dört defa veya imalatçı-üretici ve/veya ithalatçı tarafından belirlenen garanti süresi içerisinde altı defa arızalanmasının yanı sıra, bu arızaların maldan yararlanamayı sürekli kılması,
 - Tamiri için gereken azami sürenin aşılması,
 - Firmanın servis istasyonunun, servis istasyonunun mevcut olmaması halinde sırasıyla satıcısı, bayii, acentası, temsilciliği, ithalatçısı veya imalatçı-üreticisinden birisinin düzenleyeceği raporla arızanın tamiri mümkün bulunmadığının belirlenmesi, durumlarında, tüketici malın ücretsiz değiştirilmesini, bedel iadesi veya ayıp oranında bedel indirimini talep edebilir.
6. Malın kullanma kılavuzunda yer alan hususlara aykırı kullanılmasından kaynaklanan arızalar garanti kapsamı dışındadır.
7. Garanti belgesi ile ilgili olarak çıkabilecek sorunlar için T.C. Gümrük ve Ticaret Bakanlığı, Tüketicinin Korunması ve Piyasa Gözetimi Genel Müdürlüğüne başvurabilir.
Bu belgenin kullanılmasında; 4077 sayılı Tüketicinin Korunması Hakkında Kanun ve bu Kanun'a dayanılarak yürürlüğe konulan Garanti Belgesi Uygulanma Esaslarına Dair Yönetmelik uyarınca, T.C. Gümrük ve Ticaret Bakanlığı, Tüketicinin Korunması ve Piyasa Gözetimi Genel Müdürlüğü tarafından izin verilmiştir.

Bu ürün Bosch için BSH Ev Aletleri San. ve Tic. A.Ş. tarafından ithal edilmektedir.

BSH Ev Aletleri San. ve Tic. A.Ş. bir BOSCH UND SIEMENS HAUSGERÄTE GMBH kuruluşudur.

BSH EV ALETLERİ SAN. VE TİC. A.Ş.

Fatih Sultan Mehmet Mah. Balkan Cad.
No.: 51 Ümraniye 34771 - İstanbul
Tel.: (0216) 528 90 00
Faks: (0216) 528 91 88

Üretici Firma:

BSH Bosch und Siemens Hausgeräte GmbH
Carl-Wery-Str. 34
D-81739 München
Phone: +49 (89) 45 90 01
Fax: +49 (89) 45 90 21 28

Gümrük ve Ticaret Bakanlığı

Garanti Belgesi

Belge Numarası: 85222
Belge Onay Tarihi: 18.06.2010

Değerli Müşterimiz

Bosch Çağrı Yönetim Merkezi 444 6 333 no.lu telefon numarası ile, 7 gün 24 saat hizmet vermektedir. Doğrudan bu numarayı çevirerek size en yakın Yetkili Servis telefonunu öğrenebilir veya arzu ettiğiniz diğer hizmet seçeneklerimizden faydalanabilirsiniz.

Bosch Çağrı Yönetim Merkezimize ayrıca www.bosch-home.com adresindeki Müşteri Hizmetleri bölümünde bulunan Müşteri Hizmetleri Formunu doldurarak ya da 0216 528 91 88 no.lu telefona faks çekerek de ulaşabilirsiniz.

Aşağıda yer alan konularda yardımcı olmanızı rica ederiz.

1. Cihazınızı kullanma kılavuzunda belirtilen hususlara göre kullanmaya özen gösteriniz.
2. Ürünüyle ilgili hizmet talebiniz olduğunda yukarıda yazılı telefonlardan Çağrı Yönetim Merkezimizi arayınız.
3. Hizmet için gelen teknisyene "BOSCH YETKİLİ SERVİS" kimlik kartını sorunuz. Bu kimlik kartı, 18 yaşından küçük elemanlara verilmemektedir.
4. Yetkili servisimiz, cihazınızda yapılan herhangi bir işlemden sonra size servis fişini düzenleyip vermek zorundadır. Bu servis fişini mutlaka isteyiniz ve kesinlikle saklayınız.



DİKKAT

Garanti süresinin anlaşmazlık durumunda fatura tarihi esas alınacağından bu belge ile birlikte faturanın veya okunaklı fotokopisinin saklanması gereklidir.

YETKİLİ SATICI

BSH EV ALETLERİ SAN. VE TİC. A.Ş.

İmza ve kaşesi

MALIN

Cinsi : ELEKTRİK SÜPÜRGESİ
Markası : BOSCH
Modeli :
Bandrol ve Seri No. :
Teslim tarihi ve yeri :
Azami tamir süresi :
Cihaz ömrü :
Kullanım Süresi : 10 YIL (Ürünün fonksiyonunu yerine getirebilmesi için gerekli yedek parça bulundurma süresi)

SATICI FİRMANIN

Ünvanı :
Adresi :
Telefonu :
Telefaksı :
Tarih / İmza / Kaşe

Garantiebedingungen

DEUTSCHLAND (DE)

Für Produktinformationen sowie Anwendungs- und Bedienungsfragen aus Deutschland:

Bosch-Infoteam

(Mo-Fr: 8.00-18.00 Uhr erreichbar)

Tel.: 0911 70 440 040 oder unter

bosch-infoteam@bshg.com

Die nachstehenden Bedingungen, die Voraussetzungen und Umfang unserer Garantieleistung beschreiben, lassen die Gewährleistungsverpflichtungen des Verkäufers aus dem Kaufvertrag mit dem Endabnehmer unberührt.

Für dieses Gerät leisten wir Garantie gemäß nachstehenden Bedingungen:

1. Wir beheben unentgeltlich nach Maßgabe der folgenden Bedingungen (Nr. 2 - 6) Mängel am Gerät, die nachweislich auf einem Material- und/ oder Herstellungsfehler beruhen, wenn sie uns unverzüglich nach Feststellung und innerhalb von 24 Monaten nach Lieferung an den Erstendabnehmer gemeldet werden. Zeigt sich der Mangel innerhalb von 6 Monaten ab Lieferung, wird vermutet, dass es sich um einen Material- oder Herstellungsfehler handelt.

2. Die Garantie erstreckt sich nicht auf leicht zerbrechliche Teile wie z.B. Glas oder Kunststoff bzw. Glühlampen.

Eine Garantiepflicht wird nicht ausgelöst durch geringfügige Abweichungen von der Soll-Beschaffenheit, die für Wert und Gebrauchstauglichkeit des Gerätes unerheblich sind, oder durch Schäden aus chemischen und elektrochemischen Einwirkungen von Wasser, sowie allgemein aus anomalen Umweltbedingungen oder sachfremden Betriebsbedingungen oder wenn das Gerät sonst mit ungeeigneten Stoffen in Berührung gekommen ist. Ebenso kann keine Garantie übernommen werden, wenn die Mängel am Gerät auf Transportschäden, die nicht von uns zu vertreten sind, nicht fachgerechte Installation und Montage, Fehlgebrauch, eine nicht haushaltsübliche Nutzung, mangelnde Pflege oder Nichtbeachtung von Bedienungs- oder Montagehinweisen zurückzuführen sind.

Der Garantieanspruch erlischt, wenn Reparaturen oder Eingriffe von Personen vorgenommen werden, die hierzu von uns nicht ermächtigt sind, oder wenn unsere Geräte mit Ersatzteilen, Ergänzungs- oder Zubehörteilen versehen werden, die keine Originalteile sind und dadurch ein Defekt verursacht wird.

3. Die Garantieleistung erfolgt in der Weise, dass mangelhafte Teile nach unserer Wahl unentgeltlich instandgesetzt oder durch einwandfreie Teile ersetzt werden.

Geräte, die zumutbar (z.B. im PKW) transportiert werden können, und für die unter Bezugnahme auf diese Garantie eine Garantieleistung beansprucht wird, sind unserer nächstgelegenen Kundendienststelle oder unserem Vertragskundendienst zu übergeben oder zuzusenden. Instandsetzungen am Aufstellungsort können nur für stationär betriebene (feststehende) Geräte verlangt werden.

Es ist jeweils der Kaufbeleg mit Kauf- und/oder Lieferdatum vorzulegen. Ersetzte Teile gehen in unser Eigentum über.

4. Sofern die Nachbesserung von uns abgelehnt wird oder fehlschlägt, wird innerhalb der oben genannten Garantiezeit auf Wunsch des Endabnehmers kostenfrei gleichwertiger Ersatz geliefert.

5. Garantieleistungen bewirken weder eine Verlängerung der Garantiefrist, noch setzen sie eine neue Garantiefrist in Lauf. Die Garantiefrist für eingebaute Ersatzteile endet mit der Garantiefrist für das ganze Gerät.

6. Weitergehende oder andere Ansprüche, insbesondere solche auf Ersatz außerhalb des Gerätes entstandener Schäden sind - soweit eine Haftung nicht zwingend gesetzlich angeordnet ist - ausgeschlossen.

Diese Garantiebedingungen gelten für in Deutschland gekaufte Geräte. Werden Geräte ins Ausland verbracht, die die technischen Voraussetzungen (z.B. Spannung, Frequenz, Gasarten, etc.) für das entsprechende Land aufweisen und die für die jeweiligen Klima- und Umweltbedingungen geeignet sind, gelten diese Garantiebedingungen auch, soweit wir in dem entsprechenden Land ein Kundendienstnetz haben. Für im Ausland gekaufte Geräte gelten die von unserer jeweils zuständigen Landesvertretung herausgegebenen Garantiebedingungen. Diese können Sie über Ihren Fachhändler, bei dem Sie das Gerät gekauft haben, oder direkt bei unserer Landesvertretung anfordern.

Beachten Sie unser weiteres Kundendienst-Angebot:

Auch nach Ablauf der Garantie stehen Ihnen unser Werkskundendienst und unsere Servicepartner zur Verfügung.

Robert Bosch Hausgeräte GmbH
Carl-Wery-Str. 34 / 81739 München // Germany

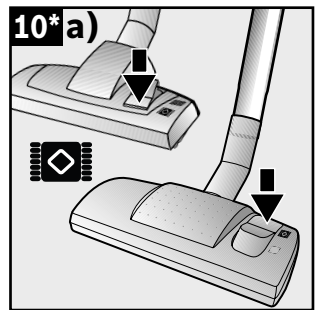
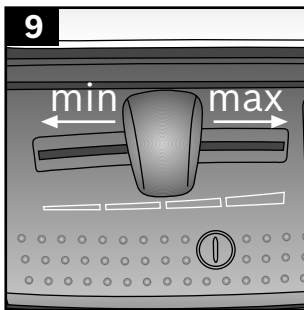
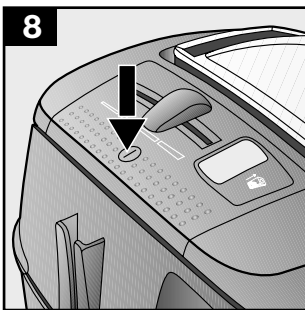
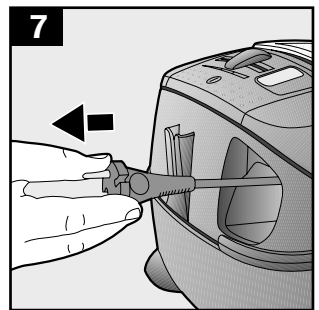
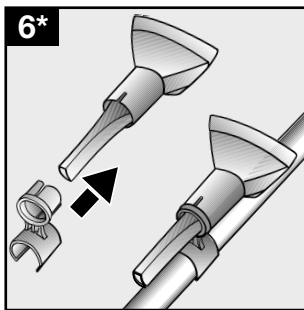
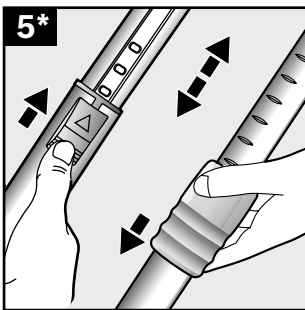
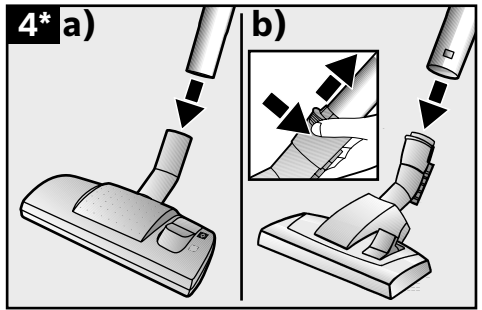
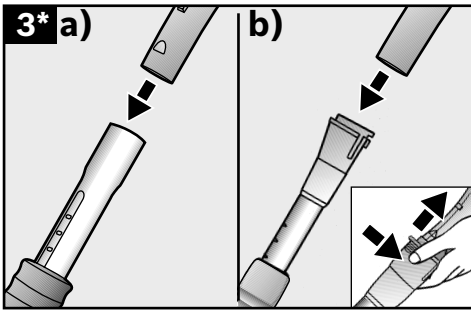
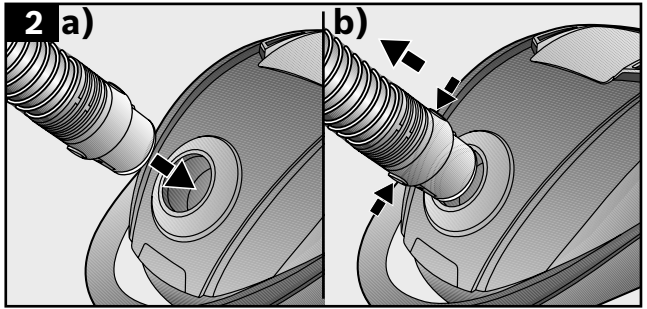
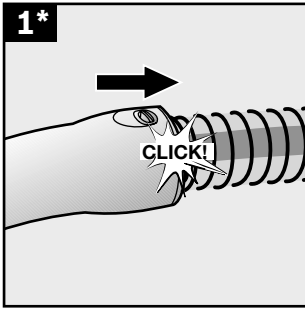

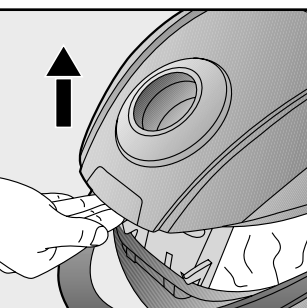
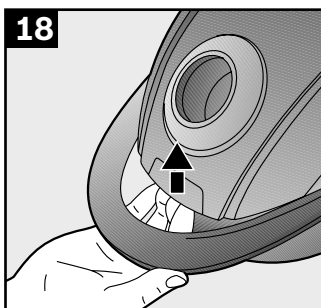
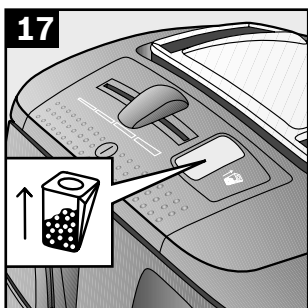
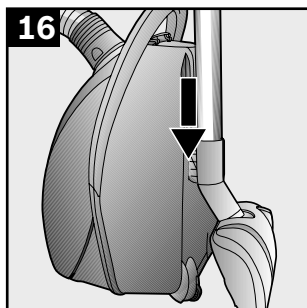
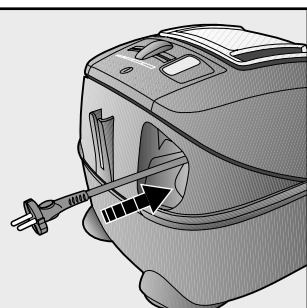
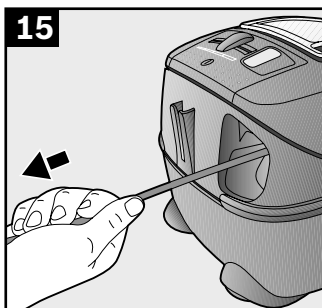
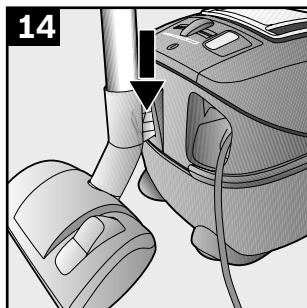
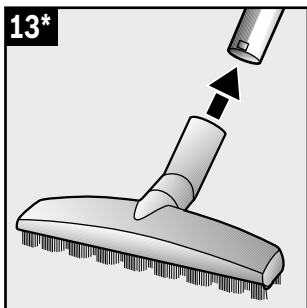
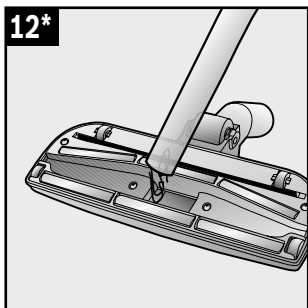
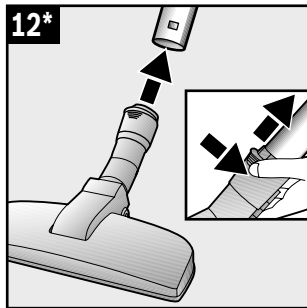
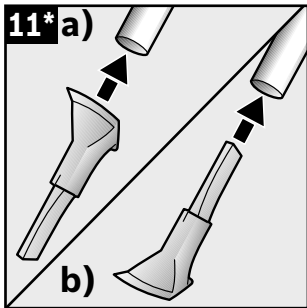
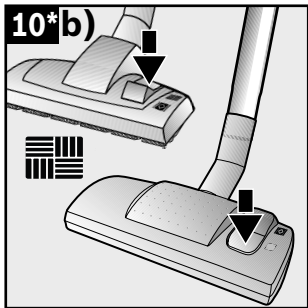

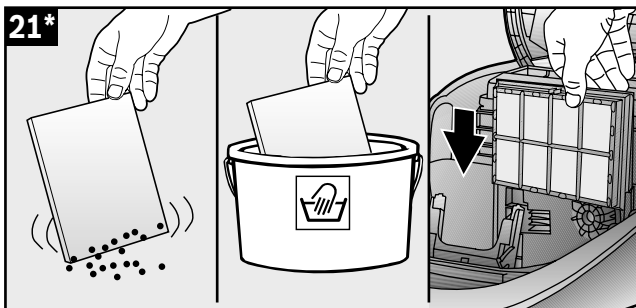
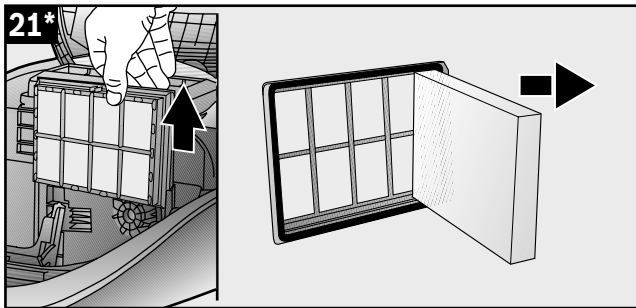
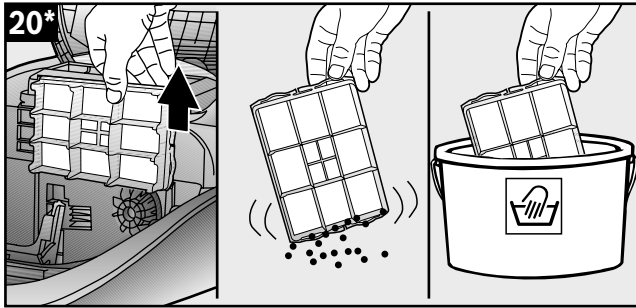
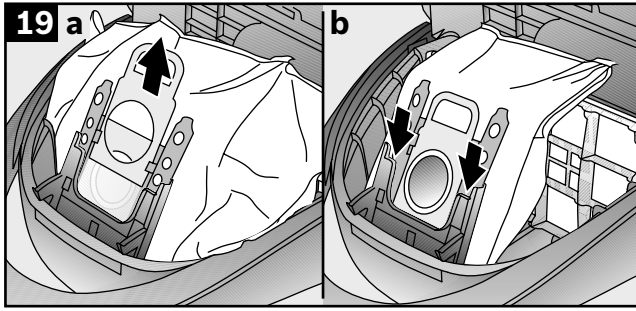

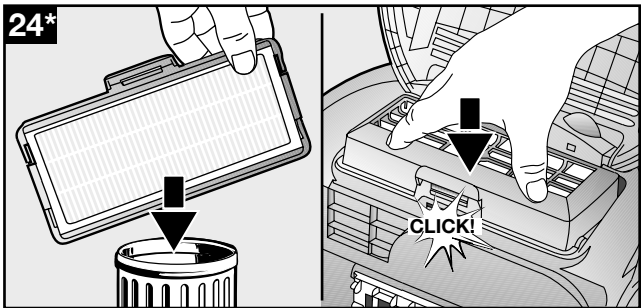
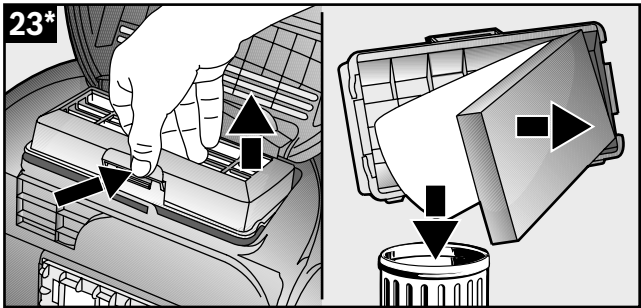
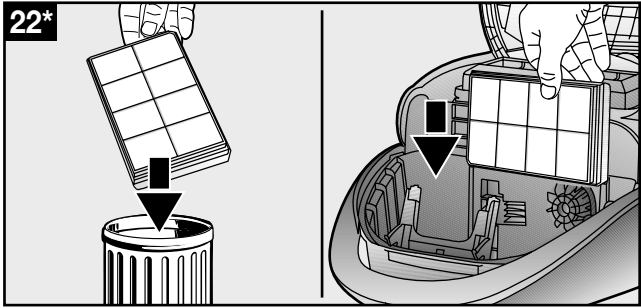
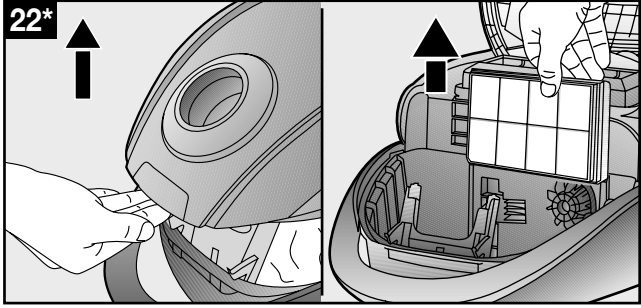

 Beratung und Reparaturauftrag bei Störungen

D 0911 70 440 040

A 0810 550 511

CH 0848 840 040

Die Kontaktdaten aller Länder finden Sie im beiliegenden Kundendienst-Verzeichnis.

Bosch Home Appliance Group

P.O. Box 83 01 01

D-81701 Munich

Germany

www.bosch-home.com



GA 9000 955 738 A