



Register your new Bosch now:
www.bosch-home.com/welcome



**Vaskemaskin
WAK28298SN**



BOSCH

no Bruks- og monteringsveiledning

Din nye vaskemaskin

Du har bestemt deg for en vaskemaskin av merket Bosch.

Vær vennlig å ta deg noen minutter til å lese igjennom denne teksten og på den måten bli kjent med de fordelaktige egenskapene til vaskemaskinen.

For å rettferdiggjøre det høye kravet til kvalitet fra merket Bosch, er enhver vaskemaskin som forlater fabrikken, grundig undersøkt for å sikre feilfri funksjon og tilstand.

Videre informasjon om våre produkter, tilbehør, reservedeler og service finner du på vår nettside www.bosch-home.com, eller du kan henvende deg til våre sentre for kundeservice.

Dersom bruks- og plasseringsveiledningen beskriver flere modeller samtidig, blir det alltid henvist til forskjellene på de aktuelle stedene i teksten.



Apparatet må først tas i bruk etter at du har lest denne bruks- og oppstillingsveiledningen!

Fremstilling

⚠ Advarsel!

Denne kombinasjonen av symbol og signalord viser til en farlig situasjon. Dersom advarselen ikke tas til følge, kan resultatet bli dødsfall eller personskader.

Obs!

Dette signalordet viser til en farlig situasjon. Dersom dette ikke tas til følge, kan resultatet bli dødsfall eller personskader.

Henvisning / tips

Henvisninger om optimal bruk av apparatet / nyttig informasjon.

1. 2. 3. / a) b) c)

Trinnene i fremgangsmåten angis med tall eller bokstaver.

■ / -

Opplisteringer angis med en liten boks eller tankestrek.

Innholdsfortegnelse

 Forskriftsmessig bruk	4	 Betjening av apparatet	16
 Sikkerhetsanvisninger	5	Klargjøre vaskemaskinen	16
Elektrisk sikkerhet	5	Velge program / slå på apparatet	16
Fare for skade	5	Endre forhåndsinnstillinger	16
Sikkerhet for barn	5	Velge tilleggsinnstillinger for programmer	16
 Miljøvern	6	Legge tøy inn i trommelen	17
Emballasje/avhending	6	Dosere og fylle inn vaske- og pleiemiddel	17
Sparetips	6	Starte program	18
 Det viktigste kort fortalt	7	Barnesikring	18
 Bli kjent med apparatet	8	Legge i tøy	18
Vaskemaskin	8	Endre program	19
Betjeningsfelt	9	Avbryte program	19
Display	9	Programslutt ved skyllestopp	19
 Tøy	10	Programslutt	19
Forberedelser	10	Ta ut tøyet / slå av maskinen	19
Sortering av tøy	10	 Sensorteknologi	20
 Vaskemiddel	11	Mengdeautomatikk	20
Riktig valg av vaskemiddel	11	Balansekontrollsystem	20
Spare strøm og vaskemidler	11	 Signalinnstilling	21
 Programoversikt	12	 Rengjøring og vedlikehold	22
Programmer på programvelgeren	12	Kabinett/betjeningsfeltet	22
Stiving	14	Vasketrommelen	22
Farge/bleke	14	Avkalking	22
Bløtlegging	14	Vaskemiddelskuff og kabinett	22
 Forhåndsinnstillinger for programmer	15	Vannpumpen er tilstoppet	22
Temperatur (Temp °C)	15	Avløpslangen er tilstoppet ved sifongen	23
Sentrifugeringshurtall (rpm )	15	Silen i vanntilførselen er tilstoppet	23
Ferdig om-tid	15	 Hva kan du gjøre hvis det oppstår feil?	24
 Tilleggsinnstillinger for programmer	16	Nødutløsning	24
 SpeedPerfect	16	Henvisninger i displayet	25
 EcoPerfect	16	Hva kan du gjøre hvis det oppstår feil?	25
 Høyere vannstand	16		

	Kundeservice	27
	Forbruksverdier	28
	Energi- og vannforbruk, programvarighet og restfuktighet i hovedvaskeprogrammene	28
	Effektivitetstestprogrammer for bomullstekstiler	28
	Tekniske data	29
	Oppstilling og tilkobling.	30
	Leveringsomfang	30
	Sikkerhetsanvisninger	30
	Oppstillingssted	31
	Oppstilling på en sokkel eller en flate/ gulv av trebjelker	31
	Under-/innbygging av apparatet i en kjøkkeninnredning	31
	Fjerne transportsikringene	31
	Lengden på slanger og ledninger ..	32
	Vanntilløp	32
	Vannutløp	33
	Justering	34
	Elektrisk tilkobling	34
	Før første gangs vask	35
	Transport	35

Forskriftsmessig bruk

- Kun til bruk i private husholdninger og til husholdningsformål.
- Vaskemaskinen er egnet til vask av tekstiler som kan vaskes i maskin, og tøy av ull som kan vaskes for hånd i vaskevann.
- For drift med kaldt drikkevann og vanlige vaske- og skyllemidler som fåes i handelen og som er beregnet for bruk i vaskemaskin.
- Ta hensyn til henvisningene fra produsenten når det gjelder dosering av alle vaske-/hjelpeskylle- og rengjøringsmidler.
- Vaskemaskinen kan også betjenes av barn fra og med 8 år, av personer med reduserte fysiske eller mentale evner, samt av personer med manglende erfaring eller kunnskap, dersom disse **er under tilsyn** eller **får veiledning** av en ansvarlig person.
Barn skal ikke gjennomføre rengjørings- eller vedlikeholdsarbeide uten tilsyn.
- Husdyr må holdes borte fra vaskemaskinen.

Les igjennom bruks- og oppstillingsveiledningen samt all annen informasjon som er vedlagt vaskemaskinen og ta hensyn til den.

Ta vare på dokumentene for senere bruk.

Sikkerhetsanvisninger

Elektrisk sikkerhet

Advarsel Livsfare!

Kontakt med spenningsførende deler medfører fare for strømstøt.

- Ta aldri på støpselet med våte hender.
- Trekk aldri i ledningen når du vil ta støpselet ut av kontakten, men hold i støpselet. Slik unngår du skader på kabelen.

Fare for skade

Advarsel Fare for skade!

- Løft ikke maskinen etter deler som rager ut (f. eks. vaskeluken), fordi disse delene kan brette av og medføre skader. Løft ikke vaskemaskinen etter deler som rager ut.
- Om du står på vaskemaskinen, kan arbeidsplaten brette og forårsake skader. Ikke stå på vaskemaskinen.
- Om du støtter deg eller setter noe på en åpen vaskeluke, kan vaskemaskinen velte og forårsake skader. Ikke støtt deg på vaskeluken når den er åpen.

- Dersom du griper inn i trommelen når denne dreier seg, kan du skade hendene. Ikke ta inn i trommelen når den beveger seg. Vent til trommelen ikke lenger beveger seg.

Advarsel Fare for skålding!

Ved vasking med høye temperaturer kan det oppstå fare for skålding ved kontakt med varmt vaskevann (f. eks. ved utpumping av varmt vaskevann i en vask). Unngå kontakt med det varme vaskevannet.

Sikkerhet for barn

Advarsel Livsfare!

Barn som leker med vaskemaskinen kan utsette seg for livsfare eller skade.

- Ikke la barn oppholde seg i nærheten av maskinen uten oppsyn!
- Barn må ikke få leke med vaskemaskinen.

Advarsel Livsfare!

Barn kan bli sperret inne i apparatet og bli utsatt for livsfare.

Ved utrangerte apparater:

- Trekk ut støpselet.
- Skjær over nettleddingen og fjern den sammen med støpselet.

- Ødelegg låsen på vaskeluken.

Advarsel **Fare for kvelning!**

Barn kan vikle seg inn i emballasjer/folier og emballasjedeler. De kan få disse over hodet og kveles. Oppbevar emballasjen, folier og deler av forpakningen utilgjengelig for barn.

Advarsel **Fare for forgiftning!**

Vaske- og pleiemidler kan medføre forgiftning dersom de svelges.

Vaske- og pleiemidler må oppbevares utilgjengelig for barn.

Advarsel **Øye-/hudirritasjoner!**

Kontakt med vaske- og pleiemidler kan medføre øye- eller hudirritasjoner.

Vaske- og pleiemidler må oppbevares utilgjengelig for barn.

Advarsel **Fare for skade!**

Under vasking med høye temperaturer blir glasset i vaskeluken varmt.

Pass på at barn ikke tar på det varme glasset.

Emballasje/avhending



Kvitt deg med emballasjen på en miljøvennlig måte.











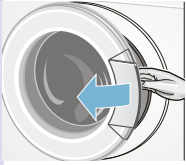
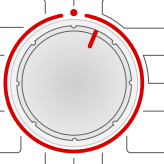

Dette apparatet er merket i samsvar med det europeiske direktivet 2012/19/ EU ang. gamle elektro- og elektroniske apparater (waste electrical and electronic equipment - WEEE).

Dette direktivet gir retningslinjer for avhending og gjenvinning av de brukte apparater og er gyldig for hele EU.

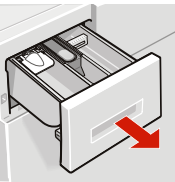
Sparetips

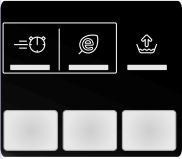
- Den maksimale tøymengden for hvert program bør utnyttes. Programoversikt → *Side 12*
- Klær som er normalt skitne, vaskes uten forvask.
- Sparer strøm og vaskemiddel når tøyet kun er lett eller normalt skittent. → *Side 11*
- **Energisparingsmodus:** Lyset på displayfeltet slukkes etter noen minutter, **Start** blinker. Velg en hvilken som helst tast for å aktivere belysningen. Energisparingsmodus blir ikke aktivert når et program går.
- Dersom tøyet etterpå skal tørkes i tørketrommel, må det velges et sentrifugeringstall som tilsvarer anvisningen fra produsenten av tørketrommelen.

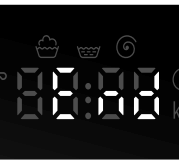
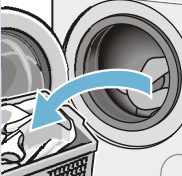
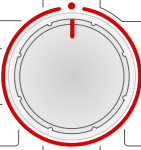
Det viktigste kort fortalt

1				
	<p>Sett støpselet inn i stikkkontakten.</p>	<p>Åpne vannkranen.</p>	<p>Sorter tøyet.</p>	<p>Åpne vaskeluken.</p>
2				
	<p>Velg program f. eks. Bomull.</p>	<p>Ta hensyn til maksimal tøymengde i displayet.</p>	<p>Legg i tøyet.</p>	<p>Lukk vaskeluken.</p>
3				
	<p>Fyll på vaskemiddel.</p>	<p>Endre eventuelt forhåndsinnstillinger</p>	<p>Foreta eventuelt andre innstillinger.</p>	<p>Start programmet.</p>
4				
	<p>Programslutt</p>	<p>Åpne vaskeluken og ta ut tøyet.</p>	<p>Sett programvelgeren på ●.</p>	<p>Lukk vannkranen (ved modeller uten Aqualstop).</p>

Bli kjent med apparatet

Vaskemaskin

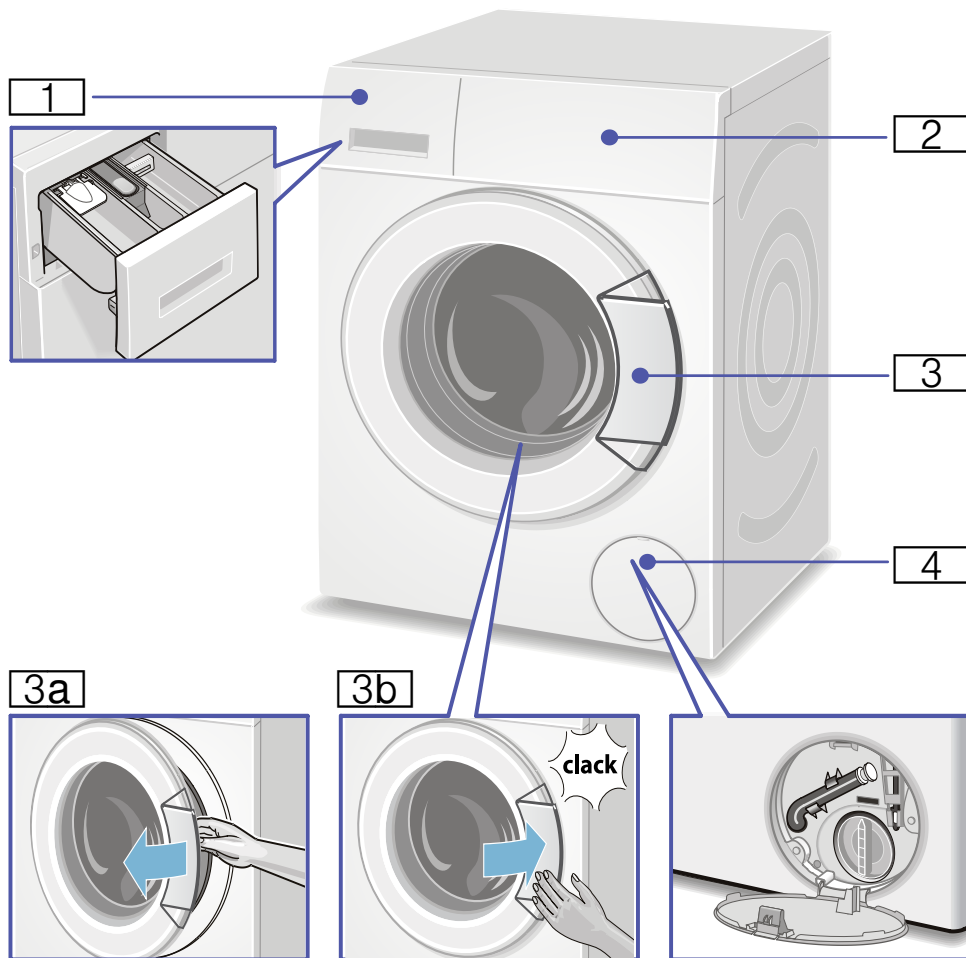

1 Vaskemiddelskuff → Side 17

2 Betjenings-/visningselementer

3 Vaskeluke med vindushåndtak

3a Åpne vaskeluken

3b Lukk vaskeluken

4 Serviceklaff

Betjeningsfelt

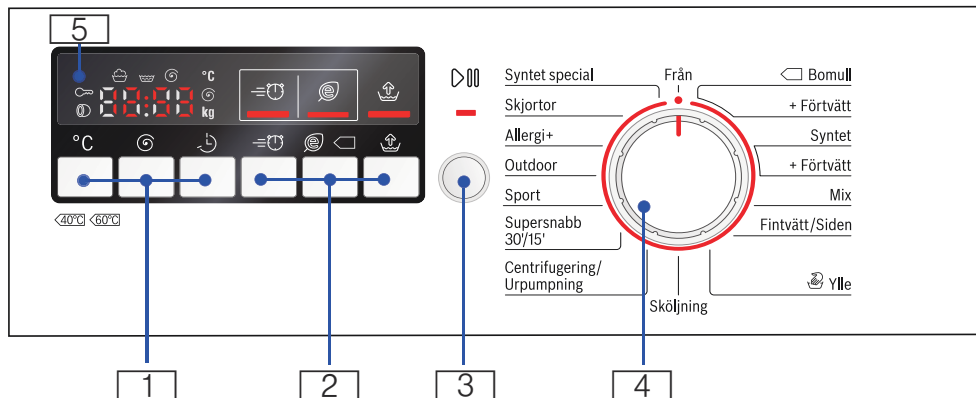

1 °C (temperatur), ⌚ (sentrifugeringsturtall), ↻ (ferdig om) -tid for å endre forhåndsinnstillingene til programmet

2 ⌚ (Speed Perfect), ⌚ (Eco Perfect), ⬆️ (Høyere vannstand) ekstra programinnstillinger

3 ▶️ (Start/legge i mer tøy) for å starte, avbryte (legge i mer tøy) og avslutte et program

4 Programvelger for valg av program og av/på-bryter

5 Display for innstillinger og informasjon

Display

Innstillinger for valgt program

Cold - 90 °C	Temperatur	Cold = kaldt
-- -- ...1400* ⌚	Sentrifugeringsturtall: * maks. turtall avhenger av modell	i o/min (omdreininger per minutt) ; -- -- = skyllestopp (uten sluttsentrifugering)
1:30	Programvarighet	etter programvalg i h:min (timer:minutter)
1 - 24h	Ferdig om	Programslutt etter ... h (h=Stunden)
8,0 kg	maks. fyllmengde	

Statusvisning for programmet (programforløp):

- 🧺 ⌚ End : vasking, skylning, sentrifugering, programvarighet hhv. programslutt
- 🌀 : Åpne vaskeluken og legg i tøy
- 🔒 : Barnesikring



Forberedelser

Obs!

Skader på apparatet/tøyet

Fremmedlegemer (f.eks. mynter, binderser, nåler, spiker) kan føre til skader på tøyet eller deler av vaskemaskinen.

Ta derfor hensyn til dette når du forbereder klesvasken:

- Tøm alle lommer.

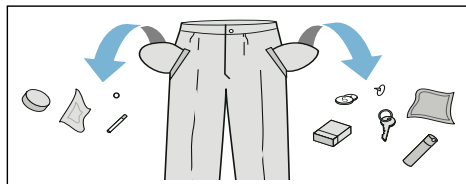

- Se etter metalldele (binders etc.) og fjern disse.
- Ømfintlig tøy (strømper, BH-er med bøyle osv.) må vaskes i vaskepose.
- Lukk glidelåser, knepp igjen dyne-/putetrekk.
- Børst eventuell sand ut av lommer og buksebretter.
- Fjern gardinkroker og -ringer eller vask dem i vaskepose.

Sortering av tøy

Sorter tøyet i henhold til vaskeanvisningene og merkingen inni det enkelte plagget:

- type tekstil/fiber
- farge
 - Merk:** Tøyet kan farge av eller ikke bli riktig rent. Vask hvitt og farget tøy hver for seg. Nytt, farget tøy må vaskes separat første gang.
- Skittenhetsgrad

Vask tøy med lik skittenhetsgrad sammen.

Du kan finne noen eksempler på skittenhetsgrader → *Side 11*

- **lett:** uten forvask, velg eventuelt innstillingen Vario Speed
- **normal**
- **sterk:** fyll i mindre tøy, velg program med forvask
- **flekker:** fjern eller behandle flekker så raskt som mulig. Masser forsiktig inn såpe, men uten å gni hardt. Vask deretter tøyet på et program som passer. Vanskelige/inntørkede flekker kan behøve flere gangers vask før de forsvinner.
- Symboler på etikettene i tøyet
Tallene i symbolene viser maksimal vasketemperatur.
 - : egnet for vanlige vaskeprogrammer, f.eks. programmet **Bomull**
 - : må vaskes skånsomt, f.eks. med programmet **Syntet** (strykefritt)
 - : må vaskes spesielt skånsomt, f.eks. med programmet **Fintwätt/Siden** (finvask/silke)
 - : krever håndvask, f.eks. programmet **Ylle** (ull)
 - : tøyet må ikke vaskes i maskinen.

Vaskemiddel

Riktig valg av vaskemiddel

For å velge riktig vaskemiddel, temperatur og behandling av tøyet er det viktig å følge vaskeanvisningen på tøyet. → også www.sartex.ch

På nettsiden www.cleanright.eu finner du også mye annen nyttig informasjon når det gjelder vask, pleie og vaskemidler i private husholdninger.

- **Vaskemiddel med optiske hvitemidler**
egnet for hvitt tøy som kan kokes og består av lin eller bomull
Program: Bomull / kaldt – maks. 90 °C
- **Vaskemiddel for kulørt tøy uten blekemidler og optiske hvitemidler**
egnet for kulørt tøy av lin eller bomull
Program: Bomull / kaldt – maks. 60 °C
- **Vaskemiddel til kulørt tøy / finvask uten optiske hvitemidler**
egnet for kulørt tøy av strykefri fiber, syntetisk
Program: Syntet (strykefritt) / kaldt – maks. 60 °C
- **Vaskemiddel til finvask**
egnet for ømfintlige, fine tekstiler, silke eller viskose
Program: Fintwätt/Siden (finvask/silke) / kaldt – maks. 40 °C
- **Vaskemiddel til ull**
egnet for ull
Program: Ylle (ull) / kaldt – maks. 40 °C

Spare strøm og vaskemidler















Ved lett og normalt tilsmusset tøy kan du spare strøm (reduksjon av vasketemperaturen) og vaskemidler:









Spar	Skittenhetsgrad/merknad
Redusert temperatur og mengde vaskemiddel iht. anbefalt dosering  Temperatur iht. vaskeanvisninger og mengde vaskemiddel iht. anbefalt dosering / sterk skittenhetsgrad	lett Ikke synlig smuss eller flekker. Klær lukter svette, f.eks.: <ul style="list-style-type: none"> ■ lette sommer-/sportsklær (brukt i noen få timer) ■ T-skjorter, skjorter, bluser, (brukt i en dag) ■ gjestehåndklær og sengetøy (brukt en dag)
	normal Synlig smuss eller få, små flekker, f.eks.: <ul style="list-style-type: none"> ■ T-skjorter, skjorter, bluser (med svette, brukt flere ganger) ■ håndklær, sengetøy (brukt i inntil en uke)
	sterk Smuss og/eller flekker er tydelig synlig, f. eks. kjøkkenhåndklær, babytøy, yrkesklær

Merk: Ta hensyn til henvisningene fra produsenten når det gjelder dosering av alle vaske-/hjelpeskyll- og rengjøringsmidler. → Side 17

Programoversikt

Programmer på programvelgeren

Program/tøytype/kommentar	Innstillinger
<p>Programnavn Kort forklaring av programmet eller hvilke tekstiler det er egnet for.</p>	<p>maks. fyllmengde; * redusert fyllmengde ved innstillingen  (Speed Perfect)</p> <p>valgbar temperatur</p> <p>valgbart sentrifugeringsturtall; ** maks. sentrifugeringsturtall avhengig av modell</p> <p>mulige programinnstillinger</p>
<p>Bomull slitesterke tekstiler, tekstiler av bomull eller lin som kan kokes Bomull + Førtvätt (forvask): program med forvask; fordel vaskemiddel på kammer I og II Merk: Ved innstillingen  (Speed Perfect) egner det seg som kortprogram for tøy med lett skittenhetsgrad.</p>	<p>maks. 7kg/4* kg</p> <p>Cold - 90 °C</p> <p>- - - ... 1400** o/min</p> <p>, , </p>
<p>Syntet (strykefritt) Syntetiske tekstiler eller blandingstekstiler Strykefritt (strykefritt) + Førtvätt (forvask): Program med forvask; fordel vaskemiddel på kammer I og II</p>	<p>maks. 4 kg</p> <p>Cold - 60 °C</p> <p>- - - ... 1200 o/min</p> <p>, , </p>
<p>Mix blanding som består av bomull og syntetiske tekstiler</p>	<p>maks. 3,5 kg</p> <p>Cold - 40 °C</p> <p>- - - ... 1400** o/min</p> <p>, , </p>
<p>Fintvätt/Siden (finvask/silke) for ømfintlige tekstiler som kan vaskes, f. eks. av silke, sateng, syntetiske- eller blandingsfibre (f. eks. silkebluser, -sjal) Merk: Bruk vaskemiddel som er egnet for maskinvask av fint tøy eller silke.</p>	<p>maks. 2 kg</p> <p>Cold - 40 °C</p> <p>- - - ... 800 o/min</p> <p>, , </p>

Program/tøytype/kommentar	Innstillinger
 Ylle (ull) tekstiler av ull eller med ullandel som kan vaskes for hånd eller i maskin; spesielt skånsomt vaskeprogram. Lengre programpauser (tekstilene hviler i vaskevannet) for å unngå at tøyen krymper Merknader <ul style="list-style-type: none"> ■ Ull er et naturprodukt fra dyr, f.eks. angora, alpakka, lama, lam. ■ Bruk vaskemiddel som er egnet for maskinvask av ull. 	maks. 2 kg Cold - 40 °C - - - ... 800 o/min -
Sköljning (skylning) Ekstra skylning med sentrifugering	maks. 7 kg - - - - ... 1400** o/min 
Centrifugering (sentrifugering)/ Urpumpning (utpumping) Ekstra sentrifugering ved valgbart turtall Skal kun pumpes ut, sett sentrifugeringsturtallet til - - - .	maks. 7 kg - - - - ... 1400** o/min 
Supersnabb 30/15 (ekstra kort) ekstra kort program ca. 30/15 minutter, egnet for små plagg med lett skittenhetsgrad	maks. 3,5 kg / 2 kg Cold - 40 °C - - - ... 1200 o/min -
Sport Tekstiler av mikrofiber for sport og fritid Merknader <ul style="list-style-type: none"> ■ Tøyet må ikke utsettes for tøyemykner. ■ Før vask må vaskemiddelskuffen (alle kamre) rengjøres grundig, slik at det ikke finnes rester av tøyemykner. 	maks. 2 kg Cold - 40 °C - - - ... 800 o/min  ,  , 
Outdoor Friluftss- og outdoor-tøy med membran, og vannavvisende tekstiler Merknader <ul style="list-style-type: none"> ■ Bruk spesialvaskemiddel som er egnet for maskinvask. Følg produsentens doseringsangivelser og hell middel i kammer II. ■ Tøyet må ikke utsettes for tøyemykner. ■ Før vask må vaskemiddelskuffen (alle kamre) rengjøres grundig, slik at det ikke finnes rester av tøyemykner. 	maks. 2 kg Cold - 40 °C - - - ... 800 o/min  ,  , 

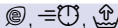
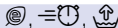
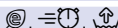
Program/tøytype/kommentar	Innstillinger
Allergi + slitesterke tekstiler	maks. 7 kg/5* kg Cold - 60 °C
Merk: lengre vask og skylling ved høy vannstand for særlig ømfintlig hud	- - - ... 1400** o/min 
Skjorter (skjorter) strykefrie skjorter/bluser av bomull, lin, syntetiske- eller blandingsfibre	maks. 2 kg Cold - 60 °C
Merk: Skjorter/bluser av silke eller andre ømfintlige materialer skal vaskes i finvask/silke-programmet.	- - - ... 800 o/min 
Syntet special (strykefritt plus) mørke tekstiler av bomull og mørke strykefrie tekstiler Tekstilene vaskes på "vrangen".	maks. 3,5 kg Cold - 40 °C - - - ... 1200 o/min 

Stiving

Merk: Tøyet må ikke være behandlet med skyllemidler.

Stiving er mulig ved alle vaskeprogrammene med flytende stivingsmiddel. Stivelsen doseres i henhold til angivelsene fra produsenten i kammer  (må eventuelt rengjøres først).

Farge/bleke

Farging må kun foretas i vanlige mengder som brukes i husholdningen. Salt kan angripe rustfritt stål. Ta hensyn til angivelsene fra produsenten av fargemiddelet.

Blek **ikke** i vaskemaskinen.

Bløtlegging

1. Følg anvisningene fra produsenten og fyll i bløtemiddel/vaskemiddel i kammer **II**.
2. Sett programvelgeren på **Bomull 30 °C**.
3. Velg **Start/legge i mer tøy**.

4. Velg **Start/legge i mer tøy** etter ca. 10 minutter.
5. Trykk en gang til på **Start/legge i mer tøy** etter ønsket bløtleggingstid for å fortsette eller endre programmet.

Merknader

- Legg inn tøy av samme farge.
- Det er ikke nødvendig med ekstra vaskepulver, da bløtgjøringsvannet blir brukt som vaskevann.

P+ Forhåndsinnstillinger for programmer

Programmenes temperatur, sentrifugeringstall og varighet (ferdig om-tid) er forhåndsinnstilt fra fabrikkens side.

Dette vises i displayet etter at programmet er valgt.

Forhåndsinnstillingene kan endres slik det er beskrevet nedenfor.

Temperatur (Temp °C)

Du kan endre forhåndsinnstilt temperatur (i °C) både før og under et program, avhengig av programforløpet.

Trykk på riktig tast til du ser ønsket innstilling.

Maksimal temperatur avhenger av valgt program.

Programoversikt → *Side 12*

Sentrifugeringsturtall (rpm)

Du kan endre turtallet til sentrifugen (i O/min, omdreininger per minutt) både før og under et program, avhengig av programforløpet.

Trykk på riktig tast til du ser ønsket innstilling.

Innstilling – – –  : skyllestopp = uten sluttsentrifugering, tøyet blir liggende i vannet etter siste skylling.

Du kan velge skyllestopp for å unngå krøllede tøy hvis tøyet ikke kan tas ut av vaskemaskinen umiddelbart etter at programmet er ferdig.

Maksimalt turtall avhenger av valgt program og aktuell modell.

Programoversikt → *Side 12*

Ferdig om-tid

Når programmet velges, angis også programmets varighet.

Varigheten tilpasses automatisk i løpet av programmet. Hvis forhåndsinnstillingene for programmet endres, endres også varigheten.

Før programstart kan programslett (ferdig om-tid) velges. Tiden kan velges i time-trinn (h=time), opptil maksimalt 24 timer.

Trykk på riktig tast til du ser ønsket innstilling.

Merk: Programmets varighet er regnet inn i innstilt ferdig om-tid.

Etter start vises den forhåndsvalgte tiden, f. eks. **8h**, og maskinen teller ned inntil vaskeprogrammet begynner.

Deretter vises programmets varighet, f. eks. **2:30**, (timer:minutter).

Endre valgt tidsinnstilling:

Du kan endre en forhåndsvalgt tid etter programstart som beskrevet nedenfor:

1. Velg start/**legge i mer tøy**.
2. Trykk tasten **Ferdig om** flere ganger inntil du ser ønsket timetall.
3. Så trykker du på tasten **Start**/legge i mer tøy.

Legge i tøy mens forhåndsvalgt tid går:

1. Velg start/**legge i mer tøy**.
2. **YES** og  lyser i displayet. Vaskeluken kan åpnes, og du kan legge i mer tøy.
3. Lukk vaskeluken.
4. Så trykker du på tasten **Start**/legge i mer tøy. Den forhåndsvalgte tiden fortsetter å gå.

P+ Tilleggsinnstillinger for programmer

SpeedPerfect

Vasker raskere, men med samme vaskeeffekt som standardprogrammet.

Merk: Maksimal fyllmengde må ikke overskrides.

Programoversikt → Side 12

EcoPerfect

Sparer strøm, men oppnår samme vaskeeffekt som standardprogrammet.

Høyere vannstand

Høyere vannstand og ekstra skylting, lengre vasketid. For områder med meget mykt vann eller forbedring av skylleresultatet.

Betjening av apparatet

Klargjøre vaskemaskinen

Merk: Vaskemaskinen **må settes opp** og **tilkobles forskriftsmessig**
→ Side 30

1. Sett støpselet inn i stikkkontakten.
2. Åpne vannkranen.
3. Åpne vaskeluken.
4. Kontroller at trommelen er fullstendig tømt. Tøm den eventuelt.

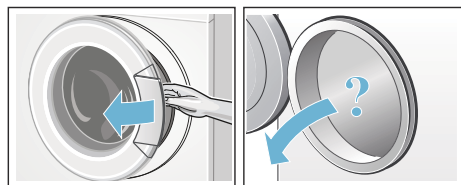

Velge program / slå på apparatet

Merk: Dersom du har aktivert barnesikringen, må du først deaktivere denne før du kan velge program.
→ Side 18

Still inn ønsket program med programvelgeren. Den kan dreies i begge retninger.

Maskinen er på.

I displayet vises valgt program fortløpende:

- programvarighet
- innstilt temperatur
- innstilt sentrifugeringsturtall og
- maksimal tøymengde

Endre forhåndsinnstillinger

Du kan enten benytte forhåndsinnstillingene, eller endre dem.

Trykk på riktig tast til du ser ønsket innstilling.

Innstillingene aktiveres uten bekreftelse.

De lagres ikke når apparatet slås av.

Forhåndsinnstillinger for programmer
→ Side 15

Programoversikt fra → Side 12

Velge tilleggsinnstillinger for programmer

Du kan tilpasse vaskeprosessene slik at de passer enda bedre til dine behov.

Du kan velge innstillinger eller velge dem bort avhengig av programforløpet.

Lampen til en tast lyser når denne innstillingen er aktiv.

Innstillingene lagres ikke når apparatet slås av.

Ekstra innstillinger → Side 16

Programoversikt fra → Side 12

Legge tøy inn i trommelen

⚠ Advarsel

Livsfare!

Plagg som er blitt forhåndsbehandlet med løsemiddelholdige rensedmidler, f. eks. flekkfjerner / white spirit, kan forårsake en eksplosjon i maskinen. Slike plagg må skylles grundig for hånd før de legges inn i maskinen.

Merknader

- Vask store og små plagg sammen. Plagg i forskjellig størrelse fordeler seg bedre ved sentrifugering. Enkelte plagg kan føre til at vaskemaskinen får ubalanse.
 - Ta hensyn til maksimal tøymengde. For mye tøy forringer vaskeresultatet og gjør klærne krøllete.
1. Legg det sorterte tøyet inn i trommelen. Det må ikke være sammenbrettet.
 2. Pass på at ingen plagg blir klemt mellom vaskeluken og gummiringen og lukk vaskeluken.



Indikasjonslampen ved tasten start blinker, og i displayet vises fortløpende programinnstillingene. Det er mulig å endre innstillingene.

Dosere og fylle inn vaske- og pleiemiddel

Obs!

Skader på apparatet

Rengjøringsmidler og midler til behandling av tøy (f.eks. flekkfjerner, forvaskspray, ...) kan skade

vaskemaskinens overflate ved kontakt med denne.

Påse at slike midler ikke kommer i kontakt med maskinens overflate. Bruk en fuktig klut og tørk straks bort eventuelle sprayrester og andre rester/dråper på maskinen.

Dosering

Riktig dosering av vaske- og pleiemidler:

- Ta kontakt med ditt lokale vannverk for informasjon om vannets hardhet.
- Følg produsentens anvisninger på pakningen.
- Tøymengde
- Skittenhetsgrad → Side 11

Legge i tøy

⚠ Advarsel

Øye-/hudirritasjoner!

Om skuffen for vaskemiddel åpnes mens maskinen er i bruk, kan vaske-/pleiemiddelet sprute ut.

Åpne skuffen forsiktig. Skyll øynene eller huden grundig ved kontakt med vaske-/pleiemidler.

Ta kontakt med lege dersom slike midler skulle svelges.

Merk: Tyktskyllende tøymyknere og formskyllmidler må fortynnes med vann. Slik unngår du tilstoppinger.

Fyll i vaske- og pleiemidler i riktig kammer:

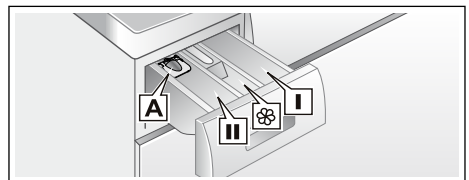

no Betjening av apparatet

Doseringshjelp p A	til flytende vaskemiddel
Kammer II	Vaskemiddel til hovedvask, avherdingsmiddel, bleking, flekkfjerner
Kammer ⊗	tøymykner, stivelse maks. må ikke overskrides
Kammer I	Vaskemiddel for forvask

1. Trekk vaskemiddelskuffen helt ut.
2. Fyll på vaske- og pleiemiddel.
3. Lukk vaskemiddelskuffen.

Doseringshjelp* for flytende vaskemiddel

*avhengig av modell

For dosering av flytende vaskemiddel må doseringshjelpen plasseres riktig:

1. Trekk ut vaskemiddelskuffen. Trykk ned innsatsen og trekk skuffen helt ut.
2. Skyv doseringshjelpen forover, klapp den ned og smekk den på plass.
3. Sett i skuffen igjen.

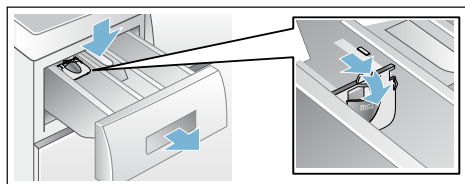

Merk: Ikke bruk denne doseringshjelpen ved vaskemidler i geleform og vaskepulver, eller ved programmer med forvask, eller når det er valgt "ferdig om-tid".

Ved modeller uten doseringshjelp kan du fylle flytende vaskemiddel i en vaskeball og legge den inn i trommelen.

Starte program

Trykk på tasten **Start/Reload** (Start/legging). Lampen lyser og programmet starter.

I displayet vises ferdig om-tid, ev. varigheten for programmet når det er startet og symbolene for programmets ulike faser.
Display → Side 9

Merk: Du kan aktivere barnesikringen for å unngå at programmet endres ved en feiltakelse. Følg anvisningene nedenfor.

Barnesikring

Vaskemaskinen kan sikres mot at de innstilte funksjonene blir endret ved en feiltakelse. Det gjør du ved å aktivere barnesikringen etter at programmet har startet.

Trykk på Start/pause i ca. fem sekunder for å **aktivere/deaktivere**. I displayet vises symbolet ∞.

- ∞ lyser: Barnesikringen er aktiv.
- ∞ blinker: Barnesikringen er aktiv og programvelgeren har endret posisjon. For å unngå at programmet avbrytes, må programvelgeren stilles tilbake til det opprinnelige programmet. Symbolet lyser igjen.

Merk: Barnesikringen kan forbli aktivert inntil neste programstart, også etter at maskinen er slått av. Da må du deaktivere barnesikringen før programstart, og eventuelt aktivere den igjen etter programstart.

Legge i tøy

Etter at programmet har startet, kan du legge i eller ta ut tøy om du ønsker det. For å gjøre dette, må du trykke på tasten Start/**legge i mer tøy**.

Lampen for Start/pause blinker, og maskinen kontrollerer om det er mulig å legge i tøy.

Merk: La ikke vaskeluken stå for lenge åpen når du legger i mer tøy, det kan renne vann ut av tøyet i maskinen.

I displayet:

- lyser **både** symbolet **YES** (ja) og **Ⓞ** . Dette betyr at du kan legge i tøy.
- blinker **NO** (nei). Vent til **YES** (ja) og **Ⓞ** lyser.
Vent med å åpne vaskeluken til **både** symbolet **YES** (ja) og **Ⓞ** lyser.
- Så lenge **NO** (nei) lyser, kan du ikke legge i tøy.
Ved høy vannstand, høy temperatur eller når trommelen dreier seg, er vaskeluken sperret av sikkerhetsgrunner. Da er det ikke mulig å legge i tøy.
For å fortsette programmet, trykker du på tasten Start/legge i mer tøy. Programmet fortsetter automatisk.

Endre program

Hvis du skulle komme til å velge feil program, kan du bytte til et annet program på følgende måte:

1. Velg **Start/Reload** (Start/Ilegging).
2. Velg et annet program.
3. Velg **Start/Reload** (Start/Ilegging).
Det nye programmet begynner forfra.

Avbryte program

Ved programmer med høy temperatur:

1. Velg start/**legge i mer tøy**.
2. Avkjøle tøyet: velg **Sköljning** (skyling).
3. Velg **start/legge i mer tøy**.

Ved programmer med lavere temperatur:

1. Velg start/**legge i mer tøy**.
2. Velg **Centrifugering** (sentrifugering) eller **Urpumpning** (utpumping).
3. Velg **start/legge i mer tøy**.

Programslutt ved skyllestopp

I displayet vises – – – **Ⓞ** og lampen for tasten start/legge i mer tøy blinker.

For å avslutte programmet, setter du programvelgeren på Centrifugering/ Urpumpning (sentrifugering/utpumping) eller velger et sentrifugeringsturtall. Så velger du tasten **Start/legge i mer tøy**.

Programslutt

I displayet vises **End** og lampen til knappen Start/pause er av.

Dersom også symbolet **☼** vises i displayet, har vaskemaskinen registrert for mye skum under vaskeprogrammet. Den foretar automatisk en ekstra skylleomgang for å fjerne skummet.

Merk: Ved neste vaskeomgang med samme påfylling må du dosere mindre vaskemiddel.

Ta ut tøyet / slå av maskinen

1. Åpne vaskeluken og ta ut tøyet.
2. Sett programvelgeren på **Från** (av). Apparatet er slått av.
3. Steng vannkranen.

Merk: På modeller med Aquastop er dette ikke nødvendig.

Merknader

- Kontroller at det ikke ligger noen plagg igjen i trommelen. Disse kan ved neste vask enten krampe eller farge av på andre plagg.
- Eventuelle fremmedlegemer må fjernes fra trommelen og gummiringen. Slik unngår du rustskader.

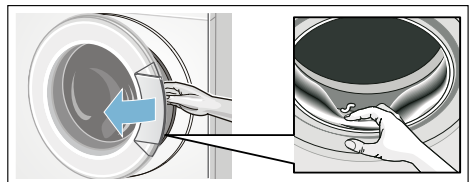

no Sensorteknologi

- Vaskeluken og vaskemiddelskuffen må stå åpen, slik at vannrester kan tørke.
- Vent alltid til programmet er helt slutt, slik at apparatet ikke lenger er låst. Slå så på apparatet og vent til låsen blir åpnet.
- Hvis displayet er slukket når programmet er slutt, er energisparingsmodus aktiv. Velg en hvilken som helst tast for å aktivere det igjen.



Sensorteknologi

Mengdeautomatikk

Mengdeautomatikken tilpasser vannforbruket optimalt til hvert program, avhengig av tekstiltype og tøymengde.

Balansekontrollsystem

Det automatiske kontrollsystemet for ubalanse registrerer ubalanse og forsøker å fordele tøyet jevnt ved å starte flere forsøk på sentrifugering.

Av sikkerhetsgrunner blir turtallet redusert dersom tøyet er ujevnt fordelt, eller det blir ikke sentrifugert.

Merk: Legg både små og store plagg inn i trommelen samtidig. → *Side 25*

Signalinnstilling

1. Aktivere innstillingsmodus for signallydstyrken

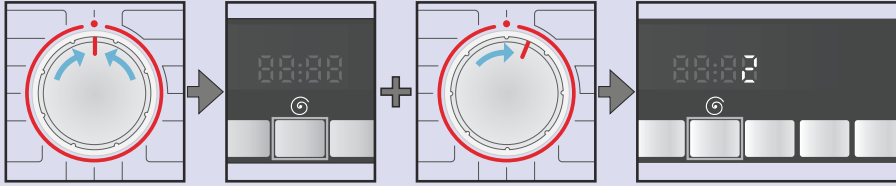

Velg ●.

Hold tasten  inne + vri dreiebryteren en posisjon til høyre.

Hold den inne i ca. fem sekunder til, inntil indikasjonselementene lyser. Innstillingsmodus er aktivert.

2. Still inn lydstyrken til tastesignalene (avhengig av modell)

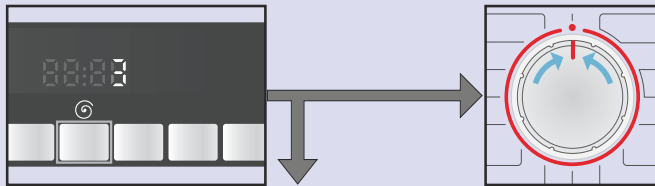

Trykk flere ganger, inntil du har oppnådd ønsket lydstyrke.

til 3. eller

Still inn på ● for å forlate innstillingsmodus for signallydstyrken.



3. Stille inn lydstyrke for varselsignaler



Vri dreiebryteren en posisjon mot høyre.

Trykk flere ganger, inntil du har oppnådd ønsket lydstyrke.

Still inn på ● for å forlate innstillingsmodus for signallydstyrken.



Rengjøring og vedlikehold

Advarsel

Livsfare!

Kontakt med spenningsførende deler medfører fare for strømstøt. Slå av apparatet og trekk støpselet ut av stikkkontakten.

Advarsel

Fare for forgiftning!

Rengjøringsmidler som inneholder løsemidler, f.eks. white spirit, kan føre til giftig damp.

Ikke bruk rengjøringsmidler som inneholder løsemidler.

Obs!

Skader på apparatet

Rengjøringsmidler som inneholder løsemidler, f.eks. white spirit, kan føre til skaper på maskinens overflate og andre deler.

Ikke bruk rengjøringsmidler som inneholder løsemidler.

Kabinett/betjeningsfeltet

- Rengjør maskinens overflate og betjeningsfelt med en myk, fuktig klut.
- Rester av vaskemiddel må fjernes straks.
- Ikke bruk vannstråle til rengjøring.

Vasketrommelen

Bruk klorfrie vaskemidler. Ikke bruk stålull.

Avkalking

Så lenge vaskemidlene doseres riktig, er det ikke nødvendig å bruke avkalkingsmidler. Hvis det likevel er ønskelig med avkalkingsmidler, må

produsentens angivelser følges. Egnede avkalkingsmidler kan fås via vår nettside eller hos kundeservice.

Vaskemiddelskuff og kabinett

Hvis det er rester av vaske- eller skyllemiddel:

1. Trekk ut vaskemiddelskuffen. Trykk ned innsatsen og trekk skuffen helt ut.
2. Ta ut innsatsen: trykk innsatsen nedenfra og oppover med fingeren.

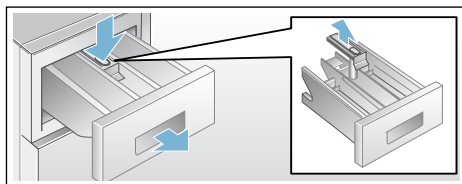

3. Rengjør skylleskålen og innsatsen med vann og børste og tørk dem. Rengjør huset på innsiden.
4. Sett på innsatsen og la den smekke i (sett sylindren på føringsstiften).
5. Skyv vaskemiddelskuffen inn.

Merk: La vaskemiddelskuffen stå åpen slik at resten av vannet tørker.

Vannpumpen er tilstoppet

Advarsel

Fare for skålding!

Vaskevannet er varmt under vask med høye temperaturer. Ved kontakt med det varme vaskevannet er det fare for skålding.

La vaskevannet avkjøles.

1. Steng vannkranen, slik at det ikke renner inn mer vann som etterpå må pumpes ut igjen med vannpumpen.
2. Slå av maskinen. Trekk ut støpselet.
3. Åpne serviceklaffen og ta den av.

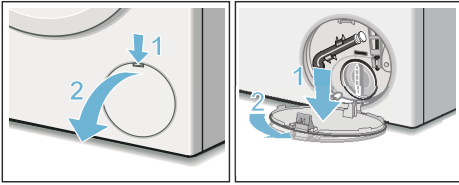

4. Ta tømmeslangen ut av holderen. Ta av dekslet og la vaskevannet renne ut i en egnet beholder. Trykk på plass dekslet og sett avløpsslangen inn i holderen.

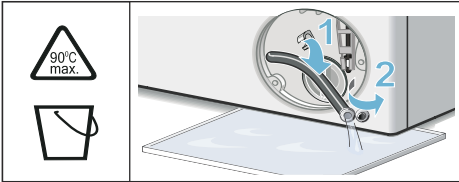

5. Skru forsiktig av lokket på pumpen. Det kan renne ut vann. Rengjør innsiden, gjengene på pumpelokket og pumpehuset. Vingehjulet på pumpen må kunne dreie seg. Sett pumpelokket på igjen og skru det fast. Håndtaket må stå loddrett.

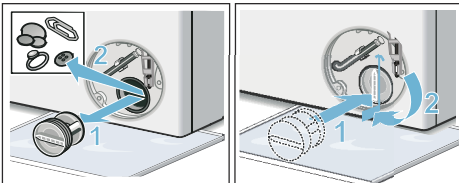

6. Sett inn serviceklaffen, la den smekke på plass og lukk den.

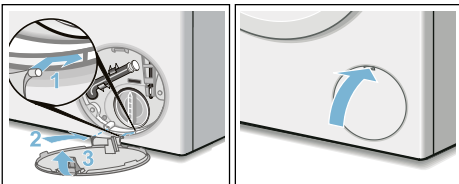

Merk: For å forhindre at det ved neste vaskeomgang renner vaskemiddel ned i avløpet, kan du helle 1 liter vann i

kammer **II** og starte programmet **Urpumpning** (utpumping).

Avløpsslangen er tilstoppet ved sifongen

1. Slå av maskinen. Trekk ut støpselet.
2. Løsne slangeklemmen. Trekk forsiktig ut avløpsslangen. Det kan renne ut vann.
3. Rengjør avløpsslangen og sifongstussen.

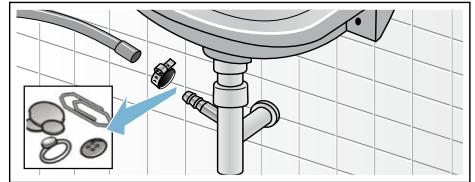

4. Sett avløpsslangen på igjen og sikre koblingen med en slangeklemme.

Silen i vanntilførselen er tilstoppet

Først må vanntrykket i tilførselsslangen reduseres:

1. Steng vannkranen.
2. Velg et hvilket som helst program (unntatt Sköljning (skylning)/Centrifugering/Urpumpning (sentrifugering/utpumping)).
3. Velg **Start**. La programmet gå i ca. 40 sekunder.
4. Sett programvelgeren på **Från** (av). Trekk ut støpselet.
5. Rengjøre silen på vannkranen: Ta slangen av vannkranen. Rengjør silen med en liten børste.

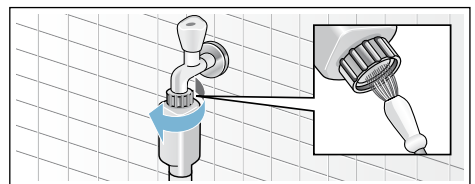

no Hva kan du gjøre hvis det oppstår feil?

6. Rengjøre silen på baksiden av maskinen ved modellene Standard og Aqua-Secure:

Ta av slangen på baksiden av maskinen, ta ut silen ved hjelp av en tang og rengjør den.

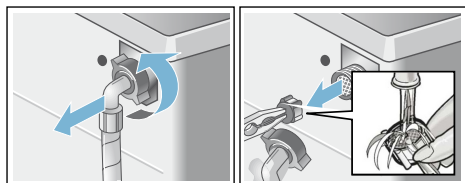

7. Koble til slangen og kontroller at koblingen er tett.

Vent til trommelen ikke dreier seg lenger.

Obs! **Vannskader**

Vann som renner ut kan føre til vannskader. Ikke åpne vaskeluken hvis du kan se vann bak glasset.

1. Slå av maskinen. Trekk ut støpselet.
2. Tøm ut vaskevannet.
3. Trekk nødutløsningen nedover med et verktøy, og slipp den. Nå kan vaskeluken åpnes.

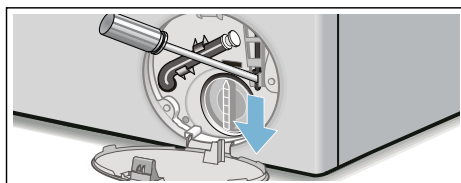

? Hva kan du gjøre hvis det oppstår feil?

Nødutløsning

F.eks. ved strømbrudd

Programmet fortsetter når strømmen er tilbake.

Dersom tøyet allikevel skal tas ut, kan vaskeluken åpnes som beskrevet nedenfor:

⚠ Advarsel

Fare for skålding!

Ved vasking med høye temperaturer kan det oppstå fare for skålding ved kontakt med varmt vaskevann og tøy. La det eventuelt avkjøles først.





⚠ Advarsel

Fare for skade!





Dersom du griper inn i trommelen når denne dreier seg, kan du skade hendene.

Ikke ta inn i trommelen når den beveger seg.

Henvisninger i displayet

Displayvisning	Årsak/utbedring
YES (ja)	Vaskeluken er låst opp. Det er mulig å legge i mer tøy.
NO (nei)	<ul style="list-style-type: none"> ■ For høy temperatur. Vent til temperaturen synker. ■ Vannstanden er for høy. Det er ikke mulig å legge i mer tøy. Lukk eventuelt vaskeluken umiddelbart. Velg  Start/legge i mer tøy for å fortsette programmet.
 blinker	<ul style="list-style-type: none"> ■ Tøyet ligger eventuelt i klem. Åpne og lukk vaskeluken igjen og trykk på  Start/legge i mer tøy. ■ Lukk eventuelt vaskeluken igjen eller ta ut tøy som er klemt fast og trykk luken igjen. ■ Slå eventuelt maskinen av og på igjen, still inn program og foreta individuelle innstillinger. Start programmet.
E:17	<ul style="list-style-type: none"> ■ Åpne vannkranen helt ■ Knekk på tilførselsslengen/den ligger i klem ■ For lavt vanntrykk. Rengjør silen.
E:18	<ul style="list-style-type: none"> ■ Vannpumpen er tilstoppet. Rengjør vannpumpen. ■ Avløpsslangen/avløpsrøret er tilstoppet. Rengjør avløpsslangen ved sifongen.
E:23	Vann i bunnpannen, maskinen er lekk. Steng vannkranen. Ta kontakt med kundeservice.
	Barnesikringen er aktivert; deaktivert.
 blinker	Det er registrert for mye skum, starter en ekstra skylling
Andre visninger	Slå av apparatet, vent i fem sekunder og slå det så på igjen. Ta kontakt med kundeservice dersom visningen dukker opp på nytt

Hva kan du gjøre hvis det oppstår feil?

Feil	Årsak/utbedring
Det renner ut vann.	<ul style="list-style-type: none"> ■ Sørg for at avløpsslangen er riktig festet, bytt om nødvendig. ■ Trekk til skruforbindelsen på tilførselsslangen.
Ikke noe vanninntak. Vaskemiddelet blir ikke skylt inn.	<ul style="list-style-type: none"> ■ Har du husket å trykke på  (Start/legge) i mer tøy? ■ Er vannkranen åpen? ■ Er eventuelt silen tilstoppet? Rengjør silen. ■ Er det knekk på tilførselsslangen, eller ligger den i klem?
Vaskeluken lar seg ikke åpne.	<ul style="list-style-type: none"> ■ En sikkerhetsfunksjon er aktiv. Programavbrudd? ■ Har du valgt – – –  (skyllestopp = uten sluttentrifugering)? ■ Er det bare mulig å åpne med nødutløseren?
Programmet starter ikke.	<ul style="list-style-type: none"> ■ Har du valgt  (Start/legge) i mer tøy eller Ferdig om-tid? ■ Er vaskeluken lukket? ■  Er barnesikringen aktivert? Deaktivere.

no Hva kan du gjøre hvis det oppstår feil?

Feil	Årsak/utbedring
Vaskevannet pumpes ikke ut.	<ul style="list-style-type: none">■ Har du valgt  (skyllestopp = uten sluttcentrifugering)?■ Rengjør vannpumpen.■ Rengjør avløpsrøret og/eller avløpsslangen.
Vannet i trommelen er ikke synlig.	Dette er ingen feil – vannet befinner seg under det synlige området.
Resultatet av sentrifugeringen er ikke tilfredsstillende. Tøyet er vått/for fuktig.	<ul style="list-style-type: none">■ Ingen feil – kontrollen for ubalanse har avbrutt sentrifugeringen på grunn av ujevn fordeling av tøyet. Små og store plagg må fordeles i trommelen.■ Har du valgt  antikrøll (avhengig av modell)?■ Er det valgt for lavt omdreiningstall?
Flere runder med lett sentrifugering.	Dette er ingen feil – kontrollsystemet utjevner ubalansen.
Programmet varer lengre enn vanlig.	<ul style="list-style-type: none">■ Dette er ingen feil – kontrollsystemet utjevner ubalanse ved å fordele tøyet flere ganger i maskinen.■ Ingen feil – skumkontrollen er aktiv – det blir satt i gang nok en skylleomgang.
Programmets varighet forandrer seg i løpet av vaskeprosessen.	Ingen feil – programforløpet blir optimert for den aktuelle vaskeprosessen. Det kan føre til endring av programvarigheten i displayet.
Det er rester av vann i kammeret  for pleiemidler.	<ul style="list-style-type: none">■ Dette er ingen feil – dette har ikke noe å si for virkningen av pleiemidlet.■ Rengjør om nødvendig innsatsen.
Det utvikles lukt inne i vaskemaskinen.	Start programmet Bomuld (bomull) 90 °C uten tøy i maskinen. Bruk vaskemiddel.
Symbolet  blinker i displayet. Det kommer eventuelt skum ut av vaskemiddelskuffen.	Har du fylt på for mye vaskemiddel? Bland ut en spiseskje tøyemykner i 1/2 l vann og ha det i kammer II (ikke ved vasking av friluftss-, sports- og duntekstiler!). Bruk mindre vaskemiddel neste gang.
Sterk støydannelse, vibrasjoner og maskinen "vandler" under sentrifugeringen.	<ul style="list-style-type: none">■ Står maskinen helt vannrett? Sørg for at maskinen står rett.■ Er føttene på maskinen riktig festet? Sikre føttene på maskinen.■ Er transportsikringen fjernet? Fjern transportsikringen.
Displayet/indikasjonene fungerer ikke under drift.	<ul style="list-style-type: none">■ Strøbrudd?■ Er sikringen utløst? Slå på sikringen/skift den ut.■ Ta kontakt med kundeservice dersom feilen oppstår gjentatte ganger.
Rester av vaskemiddel på tøyet.	<ul style="list-style-type: none">■ Av og til inneholder fosfatfrie vaskemidler rester som ikke løses opp i vann.■ Velg Skyl (skyling) eller børst av tøyet etter vasking.
NO (nei) blinker i displayet når du har trykket på knappen for å legge i mer tøy.	<ul style="list-style-type: none">■ Vannstanden er for høy. Det er ikke mulig å legge i mer tøy. Lukk eventuelt vaskeluken umiddelbart.■ Velg  (Start/legge) i mer tøy for å fortsette programmet.

Feil	Årsak/utbedring
YES (ja) blinker i displayet når du har trykket på knappen for å legge i mer tøy.	Vaskeluken er låst opp. Det er mulig å legge i mer tøy.
Dersom du ikke selv kan utbedre feilen (etter å ha slått maskinen av og på igjen) eller det er nødvendig med reparasjon:	
<ul style="list-style-type: none"> ■ Sett programvelgeren på Fra (av). Maskinen er slått av. ■ Trekk støpselet ut av stikkontakten. ■ Skru til vannkranen og ring til kundeservice. 	



Kundeservice

Kan du ikke utbedre feilen selv (Feil, hva kan du gjøre? → Side 25), ta kontakt med kundeservice. → Omslag

Vi finner alltid en god løsning og prøver å unngå unødvendige besøk av teknikker.

Vennligst oppgi produktnummer (E-nr.) og produksjonsnummer (FD) på apparatet ved kontakt med kundeservice.

E-Nr. _____	FD _____
Produktnummer	Produksjonsnummer

Denne informasjonen finner du
*avhengig av modell:

på vaskeluken innvendig*/den åpne service-klaffen* og på baksiden av apparatet.

Du kan stole på produsentens kompetanse.

Ta kontakt med oss. Du kan være sikker på at reparasjonen blir utført av utdannede serviceteknikere som bruker originale reservedeler.



Forbruksverdier

Energi- og vannforbruk, programvarighet og restfuktighet i hovedvaskeprogrammene

(omtrentlige angivelser)

Program	Fyllmengde	Energiforbruk*	Vann*	Programvarighet*
Bomull 20 °C	8 kg	0,40 kWh	71 l	2 3/4 h
Bomull 40 °C	8 kg	1,10 kWh	71 l	2 3/4 h
Bomull 60 °C	8 kg	1,51 kWh	71 l	2 3/4 h
Bomull 90 °C	8 kg	2,39 kWh	82 l	2 3/4 h
Syntet (strykefritt) 40 °C	4 kg	0,79 kWh	53 l	2 h
Mix 40 °C	3,5 kg	0,51 kWh	45 l	1 1/4 h
Fintvätt/Siden (finvask/silke) 30 °C	2 kg	0,21 kWh	36 l	3/4 h
Ylle (ull) 30 °C	2 kg	0,22 kWh	42 l	3/4 h

Program	Omtrentlig restfuktighet*		
	WAK28 ...	WAK24 ...	WAK20 ...
	WM14K ...	WM12K ...	WM10K ...
	maks. 1400 o/min	maks. 1200 o/min	maks. 1000 o/min
Bomull	48 %	53 %	62 %
Syntet (strykefritt)	40 %	40 %	40 %
Fintvätt/Siden (finvask/silke)	30 %	30 %	30 %
Ylle (ull)	45 %	45 %	45 %

* Verdiene kan avvike fra de angitte verdiene alt etter vanntrykk, -hardhet, -inntakstemperatur, romtemperatur, type og mengde av tøy, skittenhetsgrad, vaskemiddel, svingninger i nettspenningen og valgte tilleggfunksjoner.

** Restfuktighetsangivelser er basert på programavhengige variasjoner i sentrifugeringsturtall og maksimal tøymengde.

Effektivitetstestprogrammer for bomullstekstiler

Følgende programmer (standardprogrammer merket med ) er egnet til rengjøring av normalt skitne bomullstekstiler og er mest effektive når

det gjelder kombinasjonen av energi- og vannforbruket.

Standardprogrammer for bomull iht. direktiv (EU) Nr. 1015/2010	Fyllmengde	Programvarighet
Program Bomull  + tast  EcoPerfect 	8 kg	3 ½ h
Program Bomull  + tast  EcoPerfect 	4 kg	3 ½ h
Program Bomull  + tast  EcoPerfect 	4 kg	3 ¼ h

Programinnstilling for kontroll og energietikettering i henhold til direktiv 2010/30/EU med kaldt vann (15 °C).
 Programmets temperaturangivelser orienterer seg etter den angitte temperaturen på vaskeetiketten i tøyet. Du kan velge en annen vasketemperatur enn den som er angitt i programmet. Slik kan du spare energi.

Tekniske data

Mål:

850 x 600 x 590 mm

(høyde x bredde x dybde)

Vekt:

63–83 kg (avhengig av modell)

Strømtilkobling:

Nettspenning 220–240 V, 50 Hz

Nonimell strøm 10 A

Nominell ytelse 2300 W

Vanntrykk:

100–1000 kPa (1–10 bar)

Opptatt effekt ved avslått apparat:

0,14 W

Opptatt effekt når maskinen er klar til bruk (apparatet er ikke slått av):

1,38 W



Oppstilling og tilkobling

Leveringsomfang

Merk: Kontroller maskinen for eventuelle transportskader. En maskin med skader må aldri tas i bruk! Ved reklamasjoner kan du henvende deg til forhandleren der du kjøpte apparatet, eller til vår kundeservice.

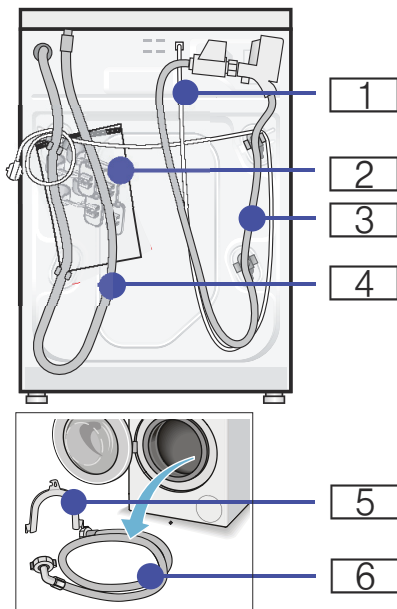

- 1 Nettledning
- 2 Pakke:
 - Bruks- og oppstillingsveiledning
 - Oversikt kundeservice*
 - Garanti*
 - Deksler for åpningene etter at transportsikringen er fjernet.
 - Skiftenøkkel*
- 3 Tilførselslange for modell Aquastop

- 4 Avløpslange
 - 5 Bue til å fiksere avløpslangen*
 - 6 Tilførselslange for modell Standard/Aqua-Secure
- * avhengig av modell

I tillegg behøves det en slangeklemme til avløpslangen med \varnothing 24 - 40 mm hvis avløpslangen tilkobles en sifongvannlås.

Nyttig verktøy:

- Vater til justering
- Skiftenøkkel med:
 - SW13 for å løsne transportsikringene og
 - SW17 for å stille inn føttene på apparatet

Sikkerhetsanvisninger

Advarsel **Fare for skade!**

- Vaskemaskinen er svært tung. Vær forsiktig ved løfting og transport av vaskemaskinen.
- Løft ikke maskinen etter deler som rager ut (f. eks. vaskeluken), fordi disse delene kan brette av og medføre skader. Løft ikke maskinen etter deler som rager ut.
- Dersom slanger og strømledning ikke festes sakkyndig, kan man snuble i dem og skade seg. Fest slanger og ledninger slik at det ikke oppstår snublefare.

Obs! **Skader på apparatet**

Slanger som er frosset, kan breste/sprekke. Vaskemaskinen må derfor ikke stilles opp i rom hvor det er fare for frost og/eller ute i det fri.

Obs!**Vannskader**

Koblingsstedene på vanntilførsels- og avløps slangene står under høyt trykk. Ta hensyn til informasjonen i dette kapittelet for å unngå lekkasje eller vannskader følg.

Merknader

- I tillegg til de henvisningene som er oppført her, må det tas hensyn til særlige forskrifter fra det lokale vann- og elektrisitetsverket på stedet.
- I tvilstilfeller må tilkoblingen foretas av en fagperson.

Oppstillingssted

Merk: Det er viktig at maskinen står stødig, slik at den ikke vandrer!

- Oppstillingsstedet må være stabilt og plant.
- Myke gulvbelegg og underlag er ikke egnet.

Oppstilling på en sokkel eller en flate/gulv av trebjelker**Obs!****Skader på apparatet**

Vaskemaskinen kan vandre under sentrifugeringen og kan vippe/falle ned fra sokkelen.

Føttene på vaskemaskinen må absolutt festes med holdelasker.

Best.nr. WMZ 2200, WX 9756, CZ 110600, Z 7080X0

Merk: På et gulv av trebjelker skal vaskemaskinen:

- om mulig stilles opp i et hjørne,
- på en vannfast treplate (min. 30 mm tykk), som er skrudd fast i gulvet.

Under-/innbygging av apparatet i en kjøkkeninnredning.

⚠ Advarsel
Livsfare!

Kontakt med spenningsførende deler medfører fare for strømsjokk. Ikke ta av topplaten på apparatet.

Merknader

- Krever en nisjebredde på 60 cm.
- Sett vaskemaskinen under en gjennomgående arbeidsplate som er skrudd fast til skapene på hver side.

Fjerne transportsikringene**Obs!****Skader på apparatet**

- Maskinen sikres for transport ved hjelp av transportsikringene. Dersom transportsikringene ikke fjernes før maskinen tas i bruk, kan de medføre skade f. eks. på trommelen. Før første gangs bruk må alle de fire transportsikringene fjernes komplett. Ta vare på sikringene.
- For å unngå transportskader må transportsikringene monteres igjen før en eventuell senere transport.

Merk: Ta vare på skruer og hylser.

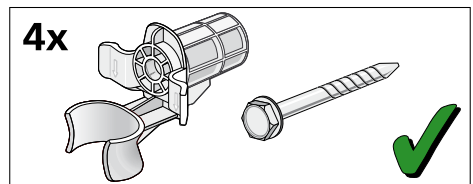

1. Ta slangene ut av holderne.

no Oppstilling og tilkobling

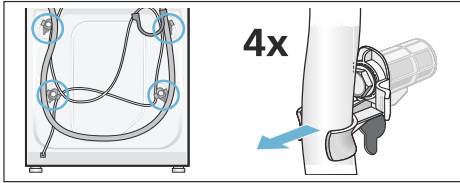

2. Løsne og fjerne alle de fire transportsikringsskruene. Fjern hylsene. Løsne nettleidingen fra holderen.

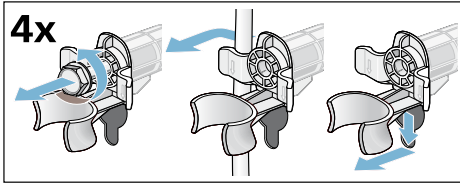

3. Sett på dekslene. Fest dekslene ordentlig ved å trykke ned kroken.

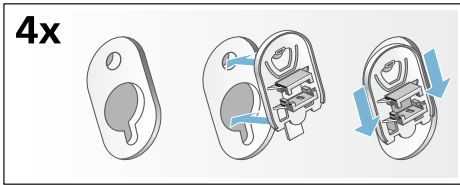

Lengden på slanger og ledninger

- Tilkobling på venstre side

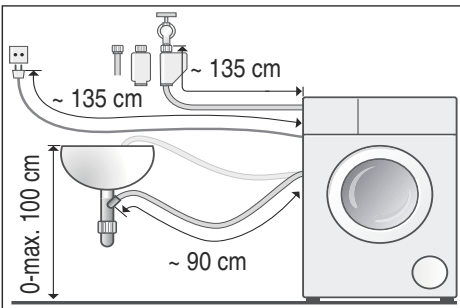

- Tilkobling på høyre side

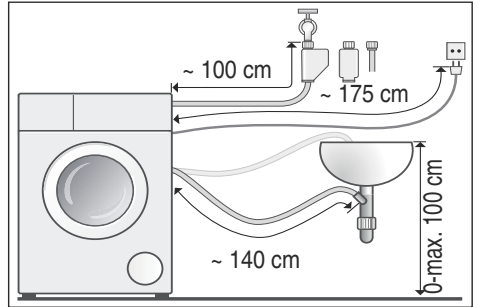

Tips: Disse fås kjøpt i faghandelen eller hos kundeservice:

- forlengelse for tilførselsslange for aquastop hhv. for tilførselsslange for kaldt vann (ca. 2,50 m), best.nr. WMZ2380, WZ10130, CZ11350, Z7070X0.
- lengre tilførselsslange (ca. 2,20 m), for modellen Standard

Vanntilløp

⚠ Advarsel Livsfare!

Kontakt med spenningsførende deler medfører fare for strømstøt. Ikke dykk aquastop-sikkerhetsventilen i vann (inneholder en elektrisk ventil).

Vær oppmerksom på følgende ved tilkobling

Merknader

- Vaskemaskinen skal kun tilkobles kaldt drikkevann.
- Vaskemaskinen skal ikke tilkobles blandingsbatteriet i en varmtvannsbereder uten trykk.
- Bruk tilførselsslengen som fulgte med maskinen eller en slange som er kjøpt i en autorisert faghandel, og ikke en brukt slange.
- Ikke knekk, klem, forandre på eller kutt av tilførselsslengen (fastheten er da ikke lenger garantert).

- Trekk til skruforbindelser for hånd. Dersom skruene trekkes til for hardt med verktøy (tang), kan gjengene bli skadet.

Optimalt vanntrykk i ledningsnett

minst 100 kPa (1 bar)

maksimalt 1000 kPa (10 bar)

Når vannkranen er åpen, strømmer det minst 8 l/min.

Ved høyere vanntrykk må det monteres en trykkreduksjonsventil.

Tilkobling

Koble vanntilførselsslangen til vannkranen ($\frac{3}{4}$ " = 26,4 mm) og apparatet (på modeller med aquastop er dette ikke nødvendig, da den er forhåndsinstallert):

- Modell: **Standard**

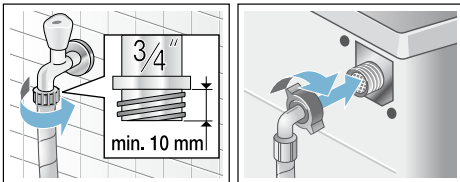

- Modell: **Aqua-Secure**

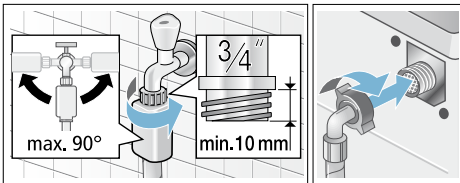

- Modell: **Aquastop**

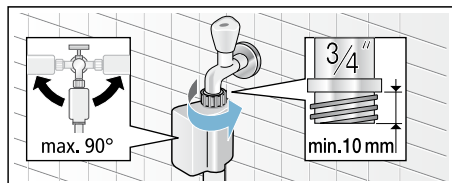

Merk: Åpne vannkranen forsiktig og kontroller at alle koblinger er tette.

Skruforbindelsene står under trykk fra vannledningen.

Vannutløp

Obs!

Vannskader

Hvis avløpsslangen sklir ut av vasken eller løsner fra koblingen på grunn av for høyt vanntrykk under utpumping, kan vannet som renner ut føre til vannskade. Sikre avløpsslangen slik at den ikke sklir ut.

Merk: Avløpsslangen må ikke ha knekk eller strekkes i lengden.

Avløpsslangen kan legges på følgende måter:

- **Avløp i en vask**



Advarsel

Fare for skålding!

Ved vasking med høye temperaturer kan det oppstå fare for skålding ved kontakt med varmt vaskevann (f. eks. ved utpumping av varmt vaskevann i en vask). Unngå kontakt med det varme vaskevannet.

Obs!

Skader på apparatet/tøyet

Dersom enden på avløpsslangen kommer under vann, kan vannet bli sugd tilbake i maskinen. Dette kan medføre skader på apparatet/tøyet. Pass på at:

- avløpet i vasken ikke er stengt av proppen
- enden på avløpsslangen ikke kommer under vann
- vannet renner fort nok bort

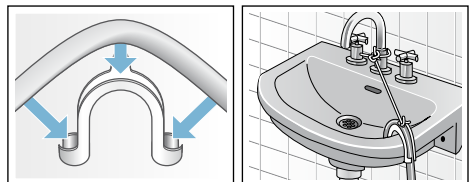

no Oppstilling og tilkobling

■ Avløp med sifong-vannlås

Tilkoblingen må sikres med slangeklemme med Ø 24-40 mm (faghandel).

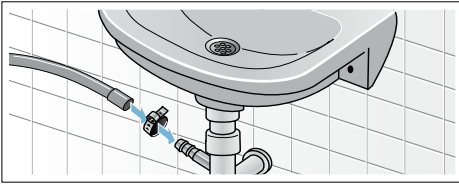

■ Avløp i et plastrør med gummimuffe eller ned i avløpet

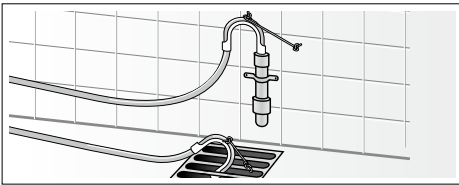

Justering

Sett apparatet rett ved hjelp av vater.

Sterk støydannelse, vibrasjoner og "vandring" kan være forårsaket av at maskinen ikke er korrekt posisjonert!

1. Kontramutter løsnes med skiftenøkkel med klokken.
2. Vaskemaskinens posisjon må kontrolleres med vater, og evt. korrigeres. Juster høyden ved å vri på føttene til apparatet. Alle fire føttene skal stå stødig på underlaget.
3. Kontramutteren skrues til mot kabinettet. Hold foten fast uten å justere høyden. Kontramutrene på alle fire føttene må være skrudd fast mot kabinettet!

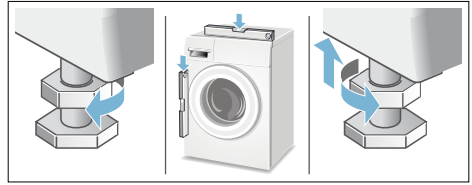

Elektrisk tilkobling

⚠ Advarsel Livsfare!

Kontakt med spenningsførende deler medfører fare for strømstøt.

- Ta aldri på støpselet med våte hender.
- Trekk aldri i ledningen når du vil ta støpselet ut av kontakten, men hold i støpselet. Slik unngår du skader på kabelen.
- Trekk aldri ut støpselet mens maskinen er i bruk.

Følg anvisningene nedenfor og forsikre deg om følgende:

Merknader

- Strømspanningen i huset og angivelsene på vaskemaskinen (se typeskilt på apparatet) stemmer overens. Tilkoblingsverdiene og krav til sikring er angitt på typeskiltet på maskinen.
- Vaskemaskinen må kun tilkobles vekselstrøm og en forskriftsmessig installert jordet stikkontakt.
- Støpselet og stikkontakten passer sammen.
- Tverrsnittet på ledningen er tilstrekkelig.
- Jordingen er installert forskriftsmessig.
- Skifte av strømledning (hvis nødvendig) må kun foretas av en elektro-fagperson. Reserveledning fås hos kundeservice.
- Det må ikke brukes universalstøpsel/-koblinger eller skjøteledninger.

- Det må kun brukes eventuelle feilstrømbryter av en type med dette tegnet . Dette tegnet garanterer at gjeldende forskrifter overholdes.
- Stikkkontakten må alltid er tilgjengelig.
- Kabelen skal ikke knekkes, klemmes, forandres på, kuttes eller komme i kontakt med varmekilder.

Før første gangs vask

Vaskemaskinene kontrolleres nøye før de forlater fabrikk. For å fjerne eventuelle rester av testvannet, bør du først gjennomføre en vask **uten** tøy.

Merknader

- Vaskemaskiner **må settes opp og tilkobles forskriftsmessig** → Side 30
 - Ta aldri i bruk en maskin som er skadet. Ta kontakt med kundeservice.
1. Kontroller maskinen.
 2. Ta beskyttelsesfolien av betjeningsfronten.
 3. Sett støpselet inn i stikkkontakten.
 4. Åpne vannkranen.
 5. Lukk vaskeluken (men fyll ikke inn tøy).
 6. Velg program **Bomull** og temperatur **90 °C**.
 7. Åpne vaskemiddelskuffen.
 8. Fyll ca. 1 liter vann i kammer **II**.
 9. Fyll vaskemiddel i kammer **II**.
Merk: Bruk kun halvparten av anbefalt mengde. Slik unngår du skumdannelse. Ikke bruk vaskemiddel for ull eller fint tøy.
 10. Lukk vaskemiddelskuffen.
 11. Velg **Start**.
 12. Slå av maskinen når programmet er ferdig.

Vaskemaskinen din er nå klar til bruk.

Transport

F.eks. ved flytting

Forberedelser

1. Steng vannkranen.
2. Fjern vanntrykket i tilførselsslagen. Vedlikehold - Sil i vanntilførselen → Side 23
3. Slipp ut resterende vaskevann. Vedlikehold - Vannpumpen er tilstoppet → Side 22
4. Koble vaskemaskinen fra strømmettet.
5. Ta av slangene.

Montere transportsikringer:

1. Ta av dekslene og oppbevar dem. Bruk en skrutrekker om nødvendig.

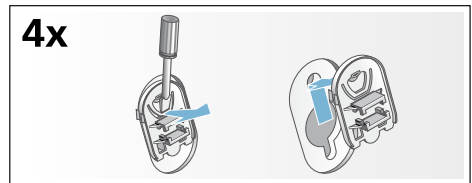

2. Sett inn alle de fire hylsene. Klem strømledningen fast til holderne. Sett i skruene og trekk til.

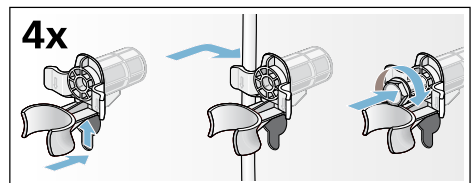

Før maskinen tas i bruk på nytt:

Merknader

- **må** transportsikringene fjernes!
- For å forhindre at det ved neste vaskeomgang renner vaskemiddel ned i avløpet, heller du ca. 1 liter vann i kammer **II**. Velg og start programmet **Urpumpning** (utpumping).





Aquastop-garanti

kun for apparater med Aquastop

I tillegg til garantikrav overfor selgeren ut fra salgsavtalen og i tillegg til vår apparatgaranti yter vi utskifting av maskin til følgende betingelser:

1. Dersom det på grunn av en feil på vårt Aquastop-system skulle oppstå en vannskade, så erstatte vi skaden hos private forbrukere.
2. Denne ansvarsgarantien gjelder for hele levetiden til maskinen.
3. Forutsetning for garantikravet er at apparatet med Aquastop er forskriftsmessig satt opp og tilkoblet i henhold til våre anvisninger. Dette inkluderer også en forskriftsmessig utført forlengelse av Aquastop (originalt tilbehør).

Vår garanti strekker seg ikke til defekte tilkoblingsledninger eller armaturer inntil Aquastop-tilkoblingen ved vannkranen.

4. Apparater med Aquastop trenger prinsipielt hverken å overvåkes mens de er i drift eller å sikres etterpå ved å stenge vannkranen.

Du skal allikevel stenge vannkranen ved lengre fravær fra huset, f.eks. når du reiser på ferie i flere uker.



Reparasjonsoppdrag og rådgivning ved feil

N 22 66 06 00

Kontaktadressene til alle land finnes i den vedlagte fortegnelsen over kundeservice.

Robert Bosch, Hausgeräte GmbH
Carl-Wery-Straße 34
81739 München
DEUTSCHLAND



9000953330 (9404)