



HMT75G654
Mikrobølgeovn
Mikroaaltouuni
Mikrobølgeovn
Mikro



BOSCH

[da] Brugsanvisning 2
[fi] Käyttöohje 18

[no] Bruksveiledning 34
[sv] Bruksanvisning 50

da Indholdsfortegnelse

Vigtige sikkerhedsanvisninger	3
Årsager til skader.....	5
Opstilling og tilslutning	6
Betjeningsfeltet	6
Drejeknap	6
Ovnfunktionerne	6
Tilbehør	7
Inden den første ibrugtagning	7
Indstille klokkeslæt	7
Opvarme ovnrum	7
Mikrobølgefunktionen	7
Tips vedrørende fade og beholdere	7
Mikrobølgeeffekter	8
Indstille mikrobølgefunktion	8
Køleventilator	8
Grilning	8
Indstille grill	8
Mikrobølgefunktion og grill i kombination	9
Indstille mikrobølgefunktion og grill	9
Memory	9
Gemme memory	9
Starte Memory	10
Ændre signalets varighed	10
Pleje og rengøring	10
Rengøringsmidler.....	10
Fejltabel	11
Kundeservice	12
E-nummer og FD-nummer.....	12
Tekniske data	12
Miljøvenlig bortskaffelse	12
Programautomatik	12
Indstille program	12
Optøning med programautomatikken.....	13
Tilberedning med programautomatikken	13
Kombineret tilberedningsprogram.....	13
Testet i vores prøvekøkken	14
Anvisninger til tabellerne	14
Optøning	14
Optø, opvarme eller tilberede dybfrosne retter	14
Opvarme madretter	15
Tilberede madretter	16
Tips om mikrobølgefunktionen.....	16
Tips vedrørende grilning.....	16
Grill i kombination med mikrobølgefunktion.....	17
Prøveretter iht. EN 60705	17
Tilberedning og optøning med mikrobølgefunktion	17

Der findes yderligere oplysninger om produkter, tilbehør, reservedele og services på internettet: www.bosch-home.com og Online-Shop: www.bosch-eshop.com

Vigtige sikkerhedsanvisninger.

Læs denne vejledning omhyggeligt igennem. Det er en forudsætning for, at apparatet kan betjenes sikkert og korrekt. Opbevar brugsvejledningen til senere brug eller til kommende ejere af apparatet.

Dette apparat er udelukkende beregnet til indbygning. Overhold den specielle montagevejledning.

Kontroller apparatet, når det er pakket ud. Apparatet må ikke tilsluttes, hvis det har transportskader.

Apparater uden netstik må udelukkende tilsluttes af en autoriseret fagmand. Der kan ikke gøres krav gældende om garantiydelse ved skader, der skyldes forkert tilslutning.

Dette apparat er udelukkende beregnet til anvendelse i private husholdninger.

Apparatet må udelukkende anvendes til tilberedning af madretter og drikkevarer. Apparatet skal være under opsig, når det er i drift. Anvend kun apparatet indendørs.

Dette apparat er beregnet til brug i en højde på op til maksimalt 4000 meter over havets overflade.

Dette apparat kan benyttes af børn fra en alder af 8 år og af personer med reducerede fysiske, sensoriske eller mentale evner eller manglende erfaring eller viden, hvis de er under opsig af en person, der er ansvarlig for deres sikkerhed, eller hvis de er blevet instrueret i sikker brug af apparatet og har forstået de farer og risici, der kan være forbundet med brugen af apparatet.

Børn må ikke bruge apparatet som legetøj. Rengøring og vedligeholdelse må ikke udføres af børn, med mindre de er over 15 år gamle og er under opsig.

Børn, som er under 8 år, skal altid befinde sig på sikker afstand af apparatet og dets tilslutningsledning.

Sørg for, at tilbehøret vender rigtigt, når det sættes i ovnen. Se *beskrivelsen af tilbehøret* i brugsanvisningen.

Brandfare!

- Apparatet bliver meget varmt. Der opstår en ophobning af varme, hvis apparatet anvendes i et køkkenelement med lukket låge. Anvend kun apparatet med åben skabslåge.
- Brændbare genstande, som opbevares i ovnen, kan blive antændt. Opbevar aldrig brændbare genstande inde i apparatet. Luk aldrig ovndøren op, hvis der er røg inde i apparatet. Sluk for apparatet, træk netstikket ud af kontakten, eller slå sikringen fra i sikringskabet.
- Det er farligt og kan forårsage skader, hvis apparatet anvendes til formål, som det ikke er beregnet til. Det er ikke tilladt at tørre madretter eller beklædningsgenstande eller at opvarme hjemmesko, puder med kerne- eller kornfyld, svampe, fugtige rengøringsklude eller lignende. Selv efter flere timer kan f.eks. hjemmesko eller puder med kerne- eller kornfyld antændes. Apparatet må udelukkende anvendes til tilberedning af madretter og drikkevarer.
- Levnedsmidler kan antændes. Opvarm aldrig levnedsmidler i varmholdningsemballage. Opvarm aldrig fødevarer i beholdere af kunststof, papir eller andre brændbare materialer uden at holde øje med dem. Indstil aldrig for høj mikrobølgeeffekt eller for lang tid. Følg anvisningerne i denne brugsanvisning. Mikrobølgeovnen må aldrig bruges til tørring af fødevarer. Optø eller opvarm ikke fødevarer med lavt vandindhold, som f.eks. brød, ved før høj mikrobølgeeffekt eller i for lang tid.
- Spiseolie kan antændes. Spiseolie uden indhold af andre ingredienser må aldrig opvarmes med mikrobølger.

Eksplisionsfare!

Væsker eller andre levnedsmidler i tæt lukkede beholdere kan eksplodere. Opvarm aldrig drikkevarer eller andre levnedsmidler i tæt lukkede beholdere.

Fare for alvorlige sundhedsskader!

- Ved mangelfuld rengøring kan apparatets overflade blive beskadiget. Der kan trænge mikrobølgeenergi ud. Rengør jævnlige apparatet, og fjern rester af levnedsmidler med det samme. Sørg altid for, at ovnrums, dørtætning og dørens anslag er rene. Se også kapitlet *Pleje og rengøring*.
- Der kan trænge mikrobølgeenergi ud, hvis døren eller dørtætningen er beskadiget. Benyt aldrig apparatet, hvis døren eller dørtætningen er beskadiget. Kontakt kundeservice.
- Der trænger mikrobølgeenergi ud af apparater, hvor afdækningen af kabinettet mangler. Fjern aldrig apparatets kabinet. Kontakt kundeservice, hvis der skal udføres service eller reparationer af apparatet.

Fare for elektrisk stød!

- Fagligt ukorrekte reparationer er farlige. Reparationer må kun udføres af en kundeservicetekniker, der er uddannet af os. Det samme gælder udskiftning af tilslutningsledninger. Træk netstikket ud af kontakten, eller slå sikringen fra i sikringsskabet, hvis apparatet er defekt. Kontakt kundeservice.
- Isoleringen på ledninger i elektriske apparater kan smelte, hvis de berører varme dele. Sørg for, at tilslutningskablet ved elektriske apparater ikke kommer i kontakt med de varme dele.
- Indtrængende fugtighed kan forårsage et elektrisk stød. Anvend aldrig højtryksrensere eller dampstråler.
- Indtrængende fugtighed kan forårsage et elektrisk stød. Beskyt apparatet mod ekstrem varme og mod fugt. Anvend kun apparatet indendørs.
- Et defekt apparat kan forårsage et elektrisk stød. Tænd aldrig for et defekt apparat. Træk netstikket ud af kontakten, eller slå sikringen fra i sikringsskabet. Kontakt kundeservice.
- Apparatet arbejder med højspænding. Fjern aldrig apparatets kabinet.
- Apparatet er udstyret med et EU-Schuko-stik (sikkerhedsstik). For at sikre korrekt jordforbindelse i stikkontakter i Danmark skal apparatet tilsluttes med en egnet stikadapter Denne adapter (tilladt til maks 13 ampere) kan bestilles via kundeservice (reservedel nr. 00623333).

Fare for forbrænding!

- Apparatet bliver meget varmt. Rør aldrig ved de indvendige flader i ovnrums eller ved varmelegemer, når de er varme. Lad altid apparatet køle af. Hold børn på sikker afstand.
- Tilbehør eller service bliver meget varmt. Brug derfor altid grydelapper til at tage tilbehør eller service ud af ovnrums.
- Alkohol dampe kan antændes i det varme ovnrums. Tilbered aldrig retter med højt indhold af alkohol. Anvend kun små mængder drikkevarer med højt alkoholindhold. Luk apparatets dør forsigtigt op.
- Levnedsmidler med en hård skal eller skind kan eksplodere både under selve opvarmningen, og efter at den er afsluttet. Tilbered aldrig æg i skallen, og opvarm ikke hårdkogte æg. Tilbered aldrig skal- og krebsdyr. Stik et hul i blommen ved spejlæg eller æg i glas inden opvarmningen. Madvarer med fast skal, skind eller skræl, som f.eks. æbler, tomater, kartofler og pølser, kan springe. Prik huller i skallen, skindet eller skrællen inden opvarmningen.
- Varmen er ikke jævnt fordelt i babymaden. Opvarm aldrig babymad i tæt lukkede beholdere. Fjern altid låg eller sut. Efter opvarmning skal babymad omrøres eller omrystes godt. Kontroller temperaturen, inden barnet spiser af maden.
- Opvarmede levnedsmidler afgiver varme. Servicet kan blive meget varmt. Brug derfor altid grydelapper til at tage service eller tilbehør ud af ovnrums.
- Hvis fødevarer er indpakket lufttæt, kan emballagen springe under opvarmning. Følg altid anvisningerne på emballagen. Brug altid grydelapper, når retten tages ud af ovnen.

Fare for skoldning!

- Der kan komme meget varm damp ud, når apparatets dør åbnes. Luk apparatets dør forsigtigt op. Hold børn på sikker afstand.
- Der kan opstå meget varm damp, hvis der hældes vand i det varme ovnrums. Hæld aldrig vand ind i ovnrums, så længe det er varmt.
- Når drikkevarer bliver opvarmet, kan der opstå en forsinket kogning. Det betyder, at væsken bliver opvarmet til kogepunktet, uden at der som normalt dannes dampbobler. Men ved den mindste

rystelse af beholderen kan den kogende væske pludselig koge voldsomt over eller sprøjte. Placer altid en ske i beholderen under opvarmningen. På den måde undgås forsinket kogning.

Fare for tilskadekomst!

- Ridser i ovndørens glas kan få det til at springe. Anvend ikke glasskrabere, aggressive eller skurende rengøringsmidler.
- Uegnet service kan springe. Service af porcelæn og keramik kan have små huller i håndtag og låg. Under disse huller er der små hulrum. Hvis der er trængt fugt ind i disse hulrum, kan servicet springe. Anvend kun service, der er egnet til mikrobølger.
- Service og beholdere af metal kan danne gnister ved ren mikrobølgedrift. Apparatet bliver beskadiget. Anvend aldrig metalbeholdere ved ren mikrobølgedrift. Anvend kun service eller beholdere, der er egnet til mikrobølger, eller anvend mikrobølger i forbindelse med en ovnfunktion.

Årsager til skader

Pas på!

- Stærkt tilsmudset dørtætning: Hvis tætningen er stærkt tilsmudset, lukker apparatets dør ikke mere rigtigt under brugen. Fronterne på de tilstødende køkkenelementer kan blive beskadiget. Hold altid dørtætningen ren.
- Mikrobølgefunktion uden levnedsmidler: Apparatet bliver overbelastet, hvis det anvendes uden levnedsmidler i ovnrummet. Tænd aldrig for apparatet uden levnedsmidler i ovnrummet. Den eneste undtagelse fra dette er en kortvarig afprøvning af service (se kapitlet Mikrobølgefunktion, service).
- Popcorn med mikrobølgefunkt.: Indstil aldrig en for høj mikrobølgeeffekt. Anvend maks. 600 watt. Læg altid popcornposen på en glastallerken. Drejetallerkenen kan springe, hvis den bliver overbelastet.
- Der må ikke trænge overkogt væske ind i apparatets indre gennem drejetallerkenens drev. Hold øje med tilberedningen. Indstil først en kort tilberedningstid, og forlæng den om nødvendigt.
- Anvend aldrig mikrobølgeapparatet uden drejetallerken.
- Gnisdannelse: Metal - f.eks. en ske i et glas - skal befinde sig mindst 2 cm væk fra ovns vægge og dørens inderside. Gnister kan ødelægge den indvendige glastrude i ovndøren.
- Aluminiumsskåle: Der må ikke anvendes skåle af aluminium i apparatet. Apparatet bliver beskadiget, fordi der dannes gnister.
- Afkøling med åben dør: Lad altid apparatet køle af med lukket dør. Sæt ikke noget i klemme i døren. Selv om døren kun er åben med en lille spalte, kan fronterne på de tilstødende køkkenelementer med tiden blive beskadiget.
- Kondensvand i ovnrum: Der kan opstå kondensvand indvendigt på ovnrude, vægge og bund. Dette er normalt og har ingen indflydelse på mikrobølgernes funktion. For at undgå korrosion skal kondensvandet altid tørres af, hver gang tilberedningen af afsluttet.

Opstilling og tilslutning

Dette apparat er kun beregnet til brug i private husholdninger.

Dette apparat er kun beregnet til indbygning.

Følg venligst den særlige monteringsvejledning.

Apparatet kan indbygges i et 60 cm bredt overskab (mindst 30 cm dybt og 85 cm over gulvet).

Apparatet er klar til at blive sluttet til en stikkontakt. Det må kun tilsluttes til en korrekt installeret sikkerhedsstikkontakt.

Sikringen skal mindst være på 10 A (L- eller B-automat).

Netspændingen skal svare til den spænding, der fremgår af typeskiltet.

Installation af stikdåse eller udskiftning af netledningen skal foretages af en elektriker. Hvis der ikke er adgang til stikket efter indbygningen, skal der installeres en flerpolet afbryder med en kontaktafstand på min. 3 mm på installationsiden.

Anvend ikke multistikdåser eller forlængerledninger. Ved overbelastning er der fare for brand.

Betjeningsfeltet

Her vises en oversigt over betjeningsfeltet. Alt efter apparattype kan der forekomme mindre afvigelser.

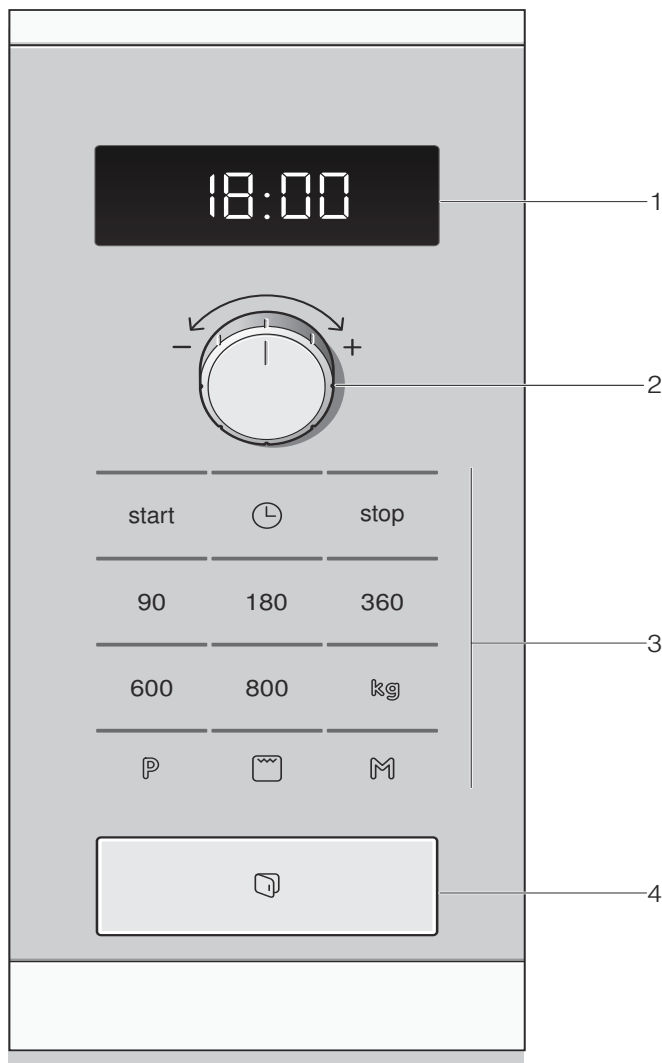

1	Display til klokkeslæt og varighed
2	Drejeknap til indstilling af klokkeslæt og tilberedningstid eller til indstilling af programautomatikken
3	Taster
4	Døråbner

Taster	Anvendelse
Start	Med denne tast startes driften.
🕒	Med denne tast indstilles klokkeslættet.
Stop	Med denne tast standses driften.
90	Valg af mikrobølgeeffekt, 90 watt
180	Valg af mikrobølgeeffekt, 180 watt
360	Valg af mikrobølgeeffekt, 360 watt
600	Valg af mikrobølgeeffekt, 600 watt
800	Valg af mikrobølgeeffekt, 800 watt
P	Valg af programautomatik
kg	Valg af kilo ved programmerne.
🔥	Valg af grill
M	Valg af Memory

Drejeknap

De kan ændre alle foreslåede værdier og indstillingsværdier med drejeknappen.

Drejeknappen kan forsænkes. Tryk på drejeknappen for at få den til at gå i eller ud af hak.

Ovnfunktionerne

Mikrobølgefunktion

Mikrobølger bliver omdannet til varme i fødevarer. Mikrobølgefunktionen er velegnet til hurtig optøning, opvarmning, smeltning og tilberedning.

Mikrobølgeeffekter

- 800 W til opvarmning af væsker.
- 600 W til opvarmning og tilberedning af retter.
- 360 W til tilberedning af kød og til opvarmning af sarte madvarer.
- 180 W til optøning og fortsat tilberedning.
- 90 W til optøning af sarte madvarer.

Grill 🔥

Denne funktion kan De bruge til at gratinere eller lune gratiner.

Grill i kombination med mikrobølgefunktion

Her er grillen i brug samtidig med mikrobølgefunktionen. Den kombinerede funktion er særligt velegnet til gratiner. Retterne bliver sprøde og brune. Det går meget hurtigere, og De sparer energi.

Tilbehør

Pas på!

Pas på, at drejetallerkenen ikke bliver forskubbet, når servicet tages ud. Kontroller, at drejetallerkenen er korrekt i indgreb. Drejetallerkenen kan drejes både mod venstre og mod højre.

Drejetallerkenen

Sådan indsætter De drejetallerkenen:

1. Læg rulleringen **a** ned i fordybningen i ovnrummet.
2. Bring drejetallerkenen **b** i indgreb i drevet **c** i midten af ovnrummets bund.

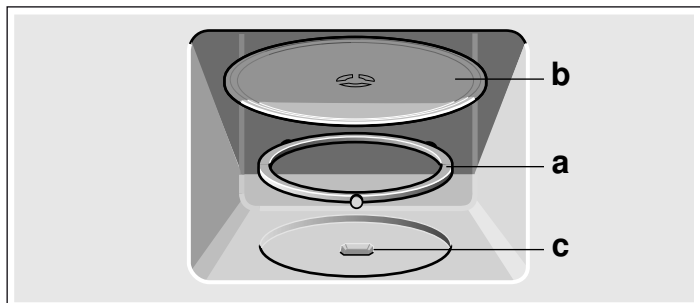

Bemærk: Anvend kun apparatet med indsat drejetallerken. Kontroller, at den er gået korrekt i indgreb. Drejetallerkenen kan drejes både mod venstre og mod højre.

rist

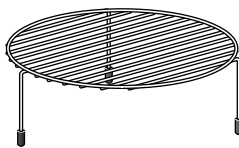

Rist til grillning, f.eks. af steaks, pølser eller toast eller som frastillingsflade, f.eks. til flade tærteforme.

Bemærk: Stil risten på drejetallerkenen.

Ekstra tilbehør

Ekstra tilbehør kan købes hos kundeservice eller hos forhandlere. Angiv HEZ-nummeret. Der findes et stort udvalg af tilbehør i vores brochurer eller på internettet. Udvalget af ekstra tilbehør samt muligheden for at bestille online kan variere fra land til land. Se venligst i salgspapirerne vedr. dette.

Dampkoger	HEZ 86 D 000
-----------	--------------

Varer fra kundeservice

Der kan købes andet tilbehør til mikrobølgeovnen hos kundeservice. Hertil skal de respektive varenumre angives.

Stik-adapter	623333
--------------	--------

Inden den første ibrugtagning

Her findes alle oplysninger om, hvad De skal gøre, inden De tilbereder retter i mikrobølgeovnen for første gang. Læs først kapitlet *Sikkerhedsanvisninger*.

Indstille klokkeslæt

Efter den første tilslutning af apparatet eller efter en strømafbrydelse vises tre nuller i displayet.

1. Tryk på tasten .
I displayet vises **12:00 h**, og indikatorlampen over tasten lyser.
2. Indstil det korrekte klokkeslæt med drejeknappen.
3. Tryk igen på tasten .

Det aktuelle klokkeslæt er indstillet.

Skjule klokkeslæt

Tryk på tasten , og tryk derefter på Stop. Displayet er mørkt.

Genindstille klokkeslæt

Tryk på tasten .

I displayet vises 12:00. Indstil derefter som beskrevet i punkt 2 og 3.

Ændre klokkeslæt f.eks. fra sommer- til vintertid

Indstil, som beskrevet under punkt 1 til 3.

Opvarme ovnrum

Opvarm den tomme og lukkede ovn med drejetallerkenen i 10 minutter for at fjerne lugten af ny ovn.

1. Tryk på tasten Grill .
I displayet vises 10:00 min, og indikatorlampen over tasten lyser.

2. Tryk på tasten start.

Når tiden er gået, lyder der et signal. Tryk på tasten stop, eller luk apparatets dør op.

Mikrobølgefunktionen

Mikrobølger bliver omdannet til varme i fødevarer.

Mikrobølgefunktionen kan bruges solo, dvs. alene eller i kombination med grillen.

Der findes oplysninger om servicet, og om hvordan mikrobølgeovnen indstilles.

Bemærk: I kapitlet *Testet i vores prøvekokken* kan De finde mange eksempler på opthøning, opvarmning, smeltning og tilberedning med mikrobølgefunktionen.

Hvorfor ikke afprøve mikrobølgefunktionen med det samme? Opvarm f.eks. en kop vand til Deres te.

Tag en stor kop uden guld- eller sølvdekorationer, og sæt en teske i koppen også. Sæt koppen med vand på drejetallerken.

1. Tryk på tasten 800 W.

2. Indstil 1:30 min med drejeknappen.

3. Tryk på tasten Start.

Efter 1 minut og 30 sekunder høres et signal. Vandet er varmt.

Mens De drikker Deres te, kan De læse sikkerhedsanvisningerne i begyndelsen af denne brugsanvisning igennem. De er meget vigtige.

Tips vedrørende fade og beholdere

Egnede fade og beholdere

Varmebestandigt service af glas, glaskeramik, porcelæn, keramik eller temperaturfast kunststof er velegnet. Disse materialer lader mikrobølgerne trænge igennem.

De kan også anvende service direkte til servering. Så behøver De ikke at hælde maden om. Brug kun service med guld- eller sølvdekorationer, hvis producenten garanterer, at det er egnet til mikrobølger.

Uegnede fade og beholdere

Beholdere af metal uegnede. Mikrobølger kan ikke trænge igennem metal. Madvarer i metalfade med låg forbliver kolde.

Pas på!

Gnistdannelse: Metal - f.eks. en ske i et glas - skal befinde sig mindst 2 cm væk fra ovns vægge og dørens inderside. Gnister kan ødelægge den indvendige glasrude i ovndøren.

Test af service

Der må aldrig tændes for mikrobølgefunktionen uden fødevarer. Den eneste undtagelse fra dette er denne test af service.

Hvis De er usikker på, om et bestemt stykke service egner sig til mikrobølger, kan De udføre følgende test:

1. Sæt det tomme service ind i apparatet ½ til 1 minut ved maksimal effekt.
2. Kontroller temperaturen med mellemrum.

Service skal være koldt eller håndvarmt.

Hvis det bliver meget varmt, eller der opstår gnister, er service uegnet.

Mikrobølgeeffekter

De indstiller den ønskede mikrobølgeeffekt med tasterne.

90 W	Til optøning af sarte madvarer
180 W	Til optøning og færdigtildberedning
360 W	Til tilberedning af kød og opvarmning af sarte madvarer
600 W	Til opvarmning og tilberedning af retter
800 W	Til opvarmning af væsker

Bemærk: Mikrobølgeeffekten på 800 W kan indstilles til 30 minutter, 600 W til 1 time, de øvrige effekter hver til 1 time og 39 minutter.

Indstille mikrobølgefunktion

Eksempel: Mikrobølgeeffekt 600 watt, 5 minutter.

1. Tryk på ønsket mikrobølgeeffekt.
Indikatorlampen over tasten lyser.

2. Indstil en varighed med drejeknappen.

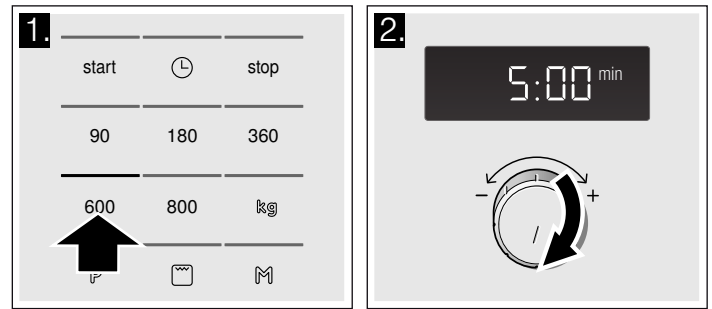

3. Tryk på tasten start.

Tilberedningstiden tælles ned i displayet.

Tilberedningstid er udløbet

Der lyder et signal. Luk ovndøren op, eller tryk på Stop. Klokkeslættet vises igen.

Ændre tilberedningstid

Dette er altid muligt. Indstil en anden driftstid med drejeknappen.

Afbryde

Tryk én gang på stop, eller luk apparatets dør op. Driften bliver standset. Indikatoren over stop lyser. Tryk på tasten start igen, når døren er blevet lukket.

Afbryde drift

Tryk på tasten Stop 2 gange, eller åbn døren, og tryk én gang på tasten Stop.

Bemærk: De kan også indstille tilberedningstiden først og mikrobølgeeffekten derefter.

Køleventilator

Apparatet er udstyret med en køleventilator. Ventilatoren kan køre videre, selv om der allerede er slukket for apparatet.

Anvisninger

- Ved brug af mikrobølgefunktionen forbliver ovnrummet koldt. Alligevel tænder køleventilatoren. Den kan også køre videre, når mikrobølgefunktionen er afsluttet.
- Der kan opstå kondensvand indvendigt på ovnrude, vægge og bund. Dette er normalt og har ingen indflydelse på mikrobølgernes funktion. Tør kondensvandet af efter tilberedningen.

Grilning

En effektiv grill giver en intensiv overfladevarme og en jævn brunning af madvarerne.

Indstille grill

1. Tryk på tasten Grill 
Indikatorlampen over tasten lyser, og i displayet vises 10:00 min.
2. Indstil en varighed med drejeknappen.

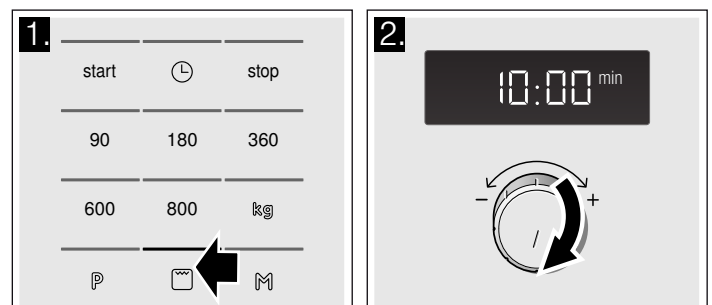

3. Tryk på tasten start.

Tilberedningstiden tælles ned i displayet.

Tilberedningstid er udløbet

Der lyder et signal. Luk ovndøren op, eller tryk på Stop. Klokkeslættet vises igen.

Ændre tilberedningstid

Dette er altid muligt. Indstil en anden driftstid med drejknappen.

Afbryde

Tryk én gang på stop, eller luk apparatets dør op. Driften bliver standset. Indikatoren over stop lyser. Tryk på tasten start igen, når døren er blevet lukket.

Korrektur

De kan når som helst korrigere tilberedningstiden.

Slette

Tryk på tasten Stop 2 gange, eller åbn døren, og tryk én gang på tasten Stop.

Mikrobølgefunktion og grill i kombination

De kan indstille grillen og mikrobølgefunktionen samtidig. Retterne bliver sprøde og brune. Det går meget hurtigere, og De sparer energi.

De kan aktivere alle mikrobølgeeffekter. Undtagelse: 800 og 600 watt.

Indstille mikrobølgefunktion og grill

Eksempel: 360 W, Grill , 5 minutter.

1. Tryk på den ønskede mikrobølgeeffekt. Indikatorlampen over tasten lyser, og i displayet vises 1:00 min.
2. Tryk på tasten Grill .

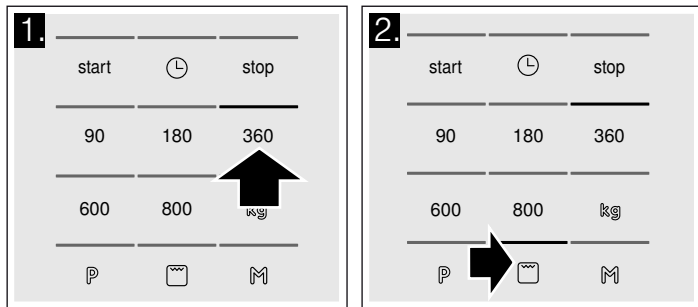

3. Indstil en varighed med drejknappen.
4. Tryk på tasten start.

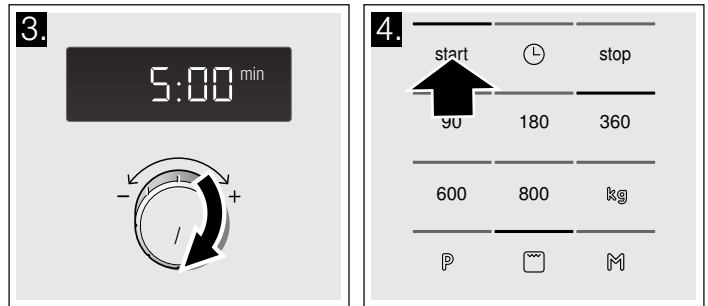

Tilberedningstiden tælles ned i displayet.

Tilberedningstid er udløbet

Der lyder et signal. Luk ovndøren op, eller tryk på Stop. Klokkeslættet vises igen.

Ændre tilberedningstid

Dette er altid muligt. Indstil en anden driftstid med drejknappen.

Afbryde

Tryk én gang på stop, eller luk apparatets dør op. Driften bliver standset. Indikatoren over stop lyser. Tryk på tasten start igen, når døren er blevet lukket.

Afbryde drift

Tryk på tasten Stop 2 gange, eller åbn døren, og tryk én gang på tasten Stop.

Bemærk: De kan også indstille tilberedningstiden først og mikrobølgeeffekten derefter.

Memory

Med Memory kan De gemme indstillingen til en ret, som altid kan hentes frem igen.

Det er praktisk at anvende Memory til retter, som De tilbereder ofte.

Gemme memory

Eksempel: 360 W, 25 minutter

1. Tryk på tasten M. Indikatorlampen over tasten lyser.
2. Tryk på ønsket mikrobølgeeffekt. Indikatorlampen over tasten lyser, og i displayet vises 1:00 min.
3. Indstil tilberedningstiden med drejknappen.

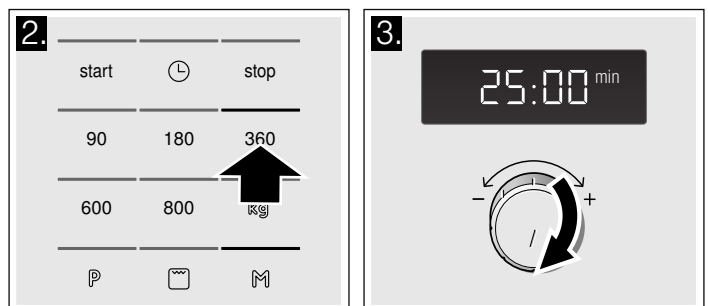

4. Bekræft med tasten M. Klokkeslættet vises igen. Indstillingen er gemt.

Anvisninger

- Det er også muligt kun at gemme grill eller grill kombineret med mikrobølgefunktionen.
- Det er også muligt at gemme Memory og starte med det samme. Tryk i så fald på Start til sidst i stedet for på M.
- Der kan ikke gemmes flere mikrobølgeeffekter efter hinanden.
- Automatikprogrammer kan ikke gemmes.

Overskrive Memory

1. Tryk på tasten M.
De gamle indstillinger vises.
2. Gem det nye program som beskrevet under punkt 1 til 4.

Starte Memory

Det er let at starte det gemte program. Sæt retten ind i apparatet. Luk apparatdøren.

1. Tryk på tasten M.
De gemte indstillinger vises.

2. Tryk på tasten start.
Tilberedningstiden tælles ned i displayet.

Tilberedningstid er udløbet

Der lyder et signal. Luk ovndøren op, eller tryk på Stop. Klokkeslættet vises igen.

Afbryde

Tryk én gang på stop, eller luk apparatets dør op. Driften bliver standset. Indikatoren over stop lyser. Tryk på tasten start igen, når døren er blevet lukket.

Slette

Tryk på tasten Stop 2 gange, eller åbn døren, og tryk én gang på tasten Stop.

Ændre signalets varighed

Når apparatet slukkes, lyder der et signal. De kan ændre signalets varighed.

Det gør De ved at trykke på tasten Start i ca. 6 sekunder.

Den nye varighed af signalet bliver gemt. Klokkeslættet vises igen.

Der er følgende muligheder:
Signalvarighed kort - 3 toner
Signalvarighed lang - 30 toner

Pleje og rengøring

Med omhyggelig pleje og rengøring kan De bevare Deres mikrobølgeapparat smukt og intakt i lang tid. Her bliver beskrevet, hvordan apparatet skal plejes og rengøres rigtigt.

⚠ Fare for kortslutning!

Anvend aldrig højtryks- eller damprenser til rengøringen.

⚠ Fare for forbrænding!

Rengør aldrig apparatet, lige efter det er blevet slukket. Lad det køle af.

⚠ Fare for elektrisk stød!

Sænk aldrig apparatet ned i vand, og rengør det aldrig under rindende vand.

Overhold anvisningerne i tabellen, så de forskellige overflader ikke bliver beskadiget pga. forkerte rengøringsmidler.

Anvend

- aldrig aggressive eller skurende rengøringsmidler. Overfladen kan blive beskadiget. Hvis et sådant middel ved et uheld kommer på apparatets forside, skal det straks tørres af med vand.
- Ikke metal- eller glasskrabere til rengøring af glasset i apparatets dør,
- Ikke metal- eller glasskrabere til rengøring af dørtætningen.
- Ikke hårde skure- eller rengøringssvampe. Vask nye rengøringssvampe grundigt ud inden brug.
- Ikke rengøringsmidler med højt indhold af alkohol.

Rengøringsmidler

Pas på!

Træk netstikket ud af kontakten inden rengøring, eller slå sikringen fra i sikringsskabet. Rengør apparatet udvendigt og indvendigt med en fugtig klud og et mildt rengøringsmiddel. Tør efter med en ren klud.

Område	Rengøringsmidler
Apparatets front	Varmt opvaskevand: Rengør med en opvaskesvamp, og tør efter med en blød klud. Anvend ikke rengøringsmidler til glas, metal- eller glasskrabere til rengøring.
Apparatets front i rustfrit stål	Varmt opvaskevand: Rengør med en opvaskesvamp, og tør efter med en blød klud. Fjern pletter af kalk, fedt, jævning og æggehvite med det samme. Der kan danne sig korrosion under sådanne pletter. Der kan købes særlige rengøringsmidler til rustfrit stål hos kundeservice eller i specialforretninger. Anvend ikke rengøringsmidler til glas, metal- eller glasskrabere til rengøring.
Ovnrum af rustfrit stål	Varmt opvaskevand eller eddike: Rengør med en opvaskesvamp, og tør efter med en blød klud. Ved kraftig tilsmudsning: Brug altid kun ovnrens, når ovnen er kold. Det er bedst at anvende en svamp af rustfrit stål. Anvend ikke ovnrens eller andre aggressive ovnrengøringsmidler eller skurende midler. Alle former for skure- eller grydesvampe er også uegnet. Disse midler ridser overfladen. Sørg for, at de indvendige flader er helt tørre.
Fordybning i ovnrum	Fugtig klud: Der må ikke løbe vand gennem drejetallerkenderet og ind i apparatets indre dele.
Drejetallerken og rullering	Varmt opvaskevand: Sørg for, at drejetallerkenen går rigtigt i indgreb, når den sættes på plads igen.

Område	Rengøringsmidler
rist	Varmt opvaskevand: Rengør med rengøringsmiddel til rustfrit stål eller i opvaskemaskine.
Ovnglassene i ovndøren	Glasrengøringsmiddel: Brug en opvaskesvamp til rengøringen. Anvend ikke glasskraber.
Ovntætning	Varmt opvaskevand: Rengør med en opvaskesvamp. Der må ikke skures på ovntætningen. Anvend ikke metal- eller glasskrabere til rengøring.

Fejltabel

Hvis der opstår en fejl, kan dette ofte skyldes en bagatel. Forsøg selv at afhjælpe fejlen ved hjælp af tabellen, inden De kontakter kundeservice.

Hvis det skulle ske, at en ret ikke lykkes helt som forventet, kan De prøve at læse kapitlet *Testet i vores prøvekokken*. Der findes mange tips og anvisninger om tilberedningen.

En fejl, hvad gør man?

Fejlmeddelelse	Mulig årsag	Afhjælpning / Anvisning
Apparatet fungerer ikke.	Netstikket er ikke stukket i kontakten.	Stik netstikket i kontakten.
	Strømafbrudelse.	Kontroller, om belysningen i køkkenet fungerer.
	Sikring defekt.	Kontroller om apparatets sikring i sikringskabet er i orden.
	Forkert betjening.	Slå sikringen fra i sikringskabet. Slå den til igen efter ca. 10 sekunder.
I displayet lyser tre nuller.	Strømafbrudelse.	Indstil klokkeslættet igen.
Apparatet er ikke i drift. I displayet vises en varighed.	Drejeknappen er uforvarende blevet aktivret.	Tryk på tasten "stop".
	Der er ikke trykket på tasten "start" efter indstillingen.	Tryk på tasten "start", eller slet indstillingen med tasten "stop".
Mikrobølgeovnen virker ikke.	Døren er ikke lukket korrekt.	Kontroller, om der er madrester eller en genstand i klemme i døren.
	Der er ikke trykket på tasten "start".	Tryk på tasten "start".
Retterne opvarmes langsommere end normalt.	Den indstillede mikrobølgeeffekt er for lav.	Vælg en højere mikrobølgeeffekt.
	Der er sat en større mængde i ovnen end normalt.	Dobbelt mængde - dobbelt tid.
	Retterne var ikke så varme som normalt.	Rør rundt i retten ind i mellem, eller vend den.
Der kommer en kradsende eller slæbende lyd fra drejetallerkenen.	Smuds eller fremmedlegeme i området ved drejetallerkenens drev.	Rengør rulleringen og fordybningen i ovnrummet.
Mikrobølgeovnen bliver afbrudt uden synlig grund.	Der er opstået en fejl i mikrobølgeovnen.	Kontakt kundeservice, hvis fejlen opstår igen.
I displayet vises et "M".	Apparatet befinder sig i demomodus.	Tryk vedvarende på tasten "start" og tasten "stop" i ca. 7 sekunder. Demomodus er deaktiveret.

Fare for elektrisk stød!

Fagligt ukorrekte reparationer er farlige. Kun serviceteknikere, der er uddannet af os, må udføre reparationer.

Ved nogle fejlmeddelelser er det muligt selv at afhjælpe fejlen.

Kundeservice

Hvis Deres apparat skal repareres, står vores kundeservice til Deres rådighed. Vi finder altid en passende løsning, også for at undgå unødige teknikerbesøg.

E-nummer og FD-nummer

Ved opkald er det vigtigt, at De oplyser produktnummeret (E-nr.) og produktionsnummeret (FD-nr.), så vi kan servicere Dem på kvalificeret vis. De finder typeskiltet med numrene i højre side, når De åbner apparatets dør. Det er en god ide at skrive apparatets data og telefonnummeret til kundeservice her, så det er let at finde oplysningerne, hvis det skulle blive nødvendigt.

E-nr.	FD-nr.
Kundeservice ☎	

Bemærk, at serviceteknikerens besøg i tilfælde af fejlbetjening ikke er gratis, heller ikke i garantitiden.

Kontaktdataene for alle lande findes i vedlagte kundeservicefortegnelse.

Reparationsordre og rådgivning i tilfælde af fejl

DK 44 89 89 85

Stol på producentens kompetence. På den måde sikres det, at reparationer udføres af uddannede serviceteknikere, som ligger inde med de originale reservedele, der passer til det pågældende apparat.

Apparatet opfylder bestemmelserne iht. til standard EN 55011 hhv. CISPR 11. Det er et produkt i gruppe 2, klasse B.

Gruppe 2 betyder, at der bliver frembragt mikrobølger til opvarmning af levnedsmidler. Klasse B betyder, at apparatet er beregnet til brug i private husholdninger.

Tekniske data

Indgangsspænding	AC 220 - 230 V50 Hz
Effektforbrug	1270 W
Maksimal udgangseffekt	800 W
Grilleffekt	1000 W
Mikrobølgefrekvens	2450 MHz
Sikring	10 A
Mål (HxBxD)	
- Apparat	382 mm x 594 mm x 317 mm
- Ovnrum	201.0 x 308.0 x 282.0 mm
VDE-kontrolleret	ja
CE-mærke	ja

Miljøvenlig bortskaffelse

Emballagen skal bortskaffes korrekt iht. reglerne for miljøbeskyttelse.



Dette apparat er klassificeret iht. det europæiske direktiv 2012/19/EU om affald af elektrisk- og elektronisk udstyr (waste electrical and electronic equipment - WEEE).

Dette direktiv angiver rammerne for indlevering og recycling af kasserede apparater gældende for hele EU.

Programautomatik

Med programautomatikken er det ganske let at tilberede madretter. Man vælger programmet, og angiver rettens vægt. Programautomatikken sørger for den optimale indstilling.

Bemærk: De kan vælge mellem 8 programmer.

Indstille program

Når programmet er valgt, skal det indstilles på følgende måde:

- Tryk flere gange på tasten **P**, indtil det ønskede programnummer vises.
Indikatorlampen over tasten lyser.
- Tryk på tasten **kg**.
Indikatorlampen over tasten lyser, og der vises en foreslået vægt.

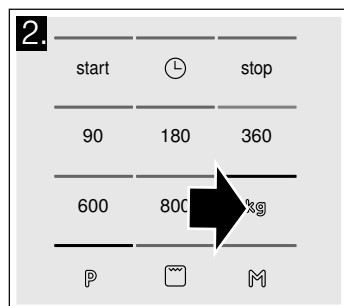
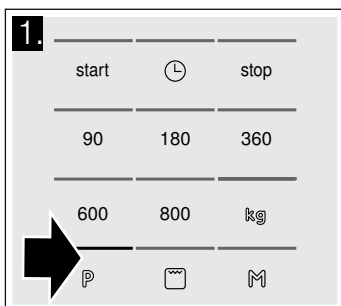

- Indstil vægten for den pågældende ret med drejeknappen.
- Tryk på tasten start.

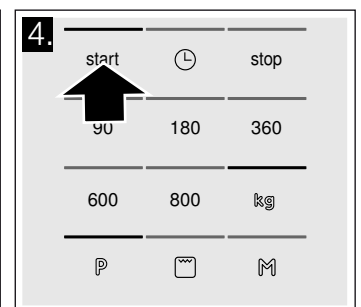
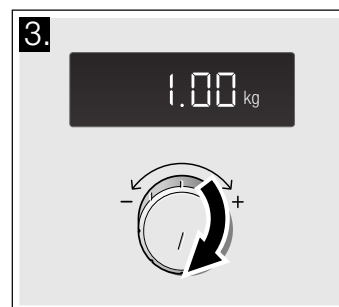

Programmets varighed tælles ned i displayet.

Tilberedningstid er udløbet

Der lyder et signal. Luk ovndøren op, eller tryk på Stop. Klokkeslættet vises igen.

Korrektur

Tryk to gange på tasten Stop, og indstil igen.

Afbryde

Tryk én gang på stop, eller luk apparatets dør op. Driften bliver standset. Indikatoren over stop lyser. Tryk på tasten start igen, når døren er blevet lukket.

Slette

Tryk på tasten Stop 2 gange, eller åbn døren, og tryk én gang på tasten Stop.

Anvisninger

- Ved nogle programmer lyder der et signal efter et stykke tid. Luk ovndøren op, og rør rundt i retten, eller vend kødet eller kyllingen. Tryk på tasten start, når døren er lukket igen.
- Programnummer og vægt kan hentes med \mathbb{P} og \mathbb{K} . Den hentede værdi vises i displayet i 3 sekunder.

Optøning med programautomatikken

Med de 4 optøningsprogrammer kan De optø, kød, fjerkræ og brød.

Anvisninger

■ Klargøre levnedsmidler

Anvend levnedsmidler, der er frosset ned så fladt som muligt i portionsstørrelse, og som er blevet opbevaret ved $-18\text{ }^{\circ}\text{C}$.

Tag altid fødevarerne ud af emballagen inden optøningen, og vej dem. Vægten skal bruges ved indstillingen af programmet.

- Der dannes væde ved optøning af kød og fjerkræ. Fjern væden, når madvarerne vendes, og sørg for, at væden aldrig kommer i berøring med andre madvarer.

■ Forme og tilbehør

Læg de frosne madvarer uden låg på fladt service, der er egnet til mikrobølger, f.eks. en glas- eller porcelænstallerken.

■ Hviletid

Lad det optøede levnedsmiddel hvile i yderligere 10 til 30 minutter for at udligne temperaturen. Store kødstykker kræver en længere hviletid end små. Flade stykker kød og hakket kød skal adskilles inden hviletiden.

Derefter kan tilberedningen af levnedsmidlerne fortsættes, også selv om tykke stykker kød evt. stadigvæk er frosne i midten. Ved fjerkræ kan indmaden tages ud nu.

■ Signal

Ved nogle programmer lyder der et signal efter et bestemt stykke tid. Luk ovndøren op, og skær maden i mindre stykker, eller vend kødet eller kyllingen. Tryk på tasten Start, når døren er lukket.

Program-nr.		Vægtområde i kg
	Optøning	
P 01	Hakket kød	0,20 - 1,00
P 02	Kød i stykker	0,20 - 1,00
P 03	Kylling, kyllinge- stykker	0,40 - 1,80
P 04	Brød	0,20 - 1,00

Tilberedning med programautomatikken

De kan tilberede ris, kartofler og grøntsager med de 3 tilberedningsprogrammer.

Anvisninger

■ Forme og tilbehør

Tilbered disse levnedsmidler i et fad med låg, der egner sig til mikrobølger. Anvend en stor form med høje sider til ris.

■ Klargøre levnedsmidler

Vej levnedsmidlet. Vægten skal bruges for at indstille programmet.

Ris:

Brug ikke ris i kogeposer. Tilsæt den nødvendige vandmængde ifølge producentens angivelser på emballagen. Normalt er det to til tre gange mere end risvægten.

Kartofler:

Hvis De skal lave hvide kartofler, skal de skære de friske kartofler i små, ensartede stykker. Tilsæt en spsk. vand og lidt salt pr. 100 g hvide kartofler.

Friske grøntsager:

Vej de friske, rensede grøntsager. Skær grøntsagerne i små, ensartede stykker. Tilsæt en spsk. vand pr. 100 g grøntsager.

■ Signal

Mens programmet kører, høres efter et stykke tid et signal. Rør rundt i levnedsmidlet.

■ Hviletid

Når programmet er afsluttet, skal De røre rundt i levnedsmidlet en gang til. Lad det hvile i yderligere 5 til 10 minutter for at udligne temperaturen.

Tilberedningsresultaterne er afhængige af kvaliteten og beskaffenheden af levnedsmidlet.

Program-nr.		Vægtområde i kg
	Tilberedning	
P 05	Ris	0,05 - 0,2
P 06	Kartofler	0,15 - 1,0
P 07	Grøntsager	0,15 - 1,0

Kombineret tilberedningsprogram

Anvisninger

■ Forme og tilbehør

Tilbered disse levnedsmidler i et ikke for stort varmebestandigt fad, der egner sig til mikrobølger.

■ Klargøre levnedsmidler

Tag fødevarerne ud af emballagen, og vej dem. Hvis det ikke er muligt at angive vægten nøjagtigt, skal De runde op hhv. ned.

■ Hviletid

Lad maden hvile i yderligere 5 til 10 minutter efter programmets afslutning for at udligne temperaturen.

Program-nr.		Vægtområde i kg
	Kombiprogram	
P 08	Tærte, frosset, op til 3 cm tyk	0,4 - 0,9

Testet i vores prøvekøkken

Her finder De et udvalg af retter og de optimale indstillinger til disse. Der er også angivet, hvilken mikrobølgeeffekt der er bedst egnet til den pågældende ret. Der er tips om fade og beholdere samt om tilberedningen.

Anvisninger til tabellerne

I de følgende tabeller findes mange muligheder og indstillingsværdier for mikrobølgefunktionen.

Tidsangivelserne i tabellerne er retningsgivende værdier. De afhænger af de anvendte fade, samt af fødevarernes kvalitet, temperatur og beskaffenhed.

I tabellerne er der ofte angivet et tidsinterval. Indstil først til den korteste tid, og forlæng tiden, hvis det er nødvendigt.

De kan også tilberede andre mængder end dem, der er angivet i tabellerne. Tommelfingerregel:

Dobbelt mængde - næsten dobbelt varighed
Halv mængde - halv varighed.

Stil altid fade og gryder på drejetallerkenen.

Optøning

Anvisninger

- Sæt de frosne fødevarer på drejetallerkenen i et fad uden låg.
- Sarte områder, som f.eks. ben og vinger på kyllinger eller fedtkanten på stege, kan dækkes til med små stykker alufolie. Folien må ikke berøre ovns vægge. Når halvdelen af optøningstiden er gået kan alufolien tages af.
- Der dannes væde ved optøning af kød og fjerkræ. Fjern væden, når madvarerne vendes, og sørg for, at væden aldrig kommer i berøring med andre madvarer.
- Vend retten eller rør rundt 1 til 2 gange under optøningen. Store stykker skal vendes flere gange.
- Lad de optøede madvarer hvile yderligere i 10 til 20 minutter ved rumtemperatur, så temperaturen udlignes. Ved fjerkræ kan De derpå tage indmaden ud. Kødet kan godt tilberedes videre, selvom det stadig er lidt frossent i midten.

Optøning	Vægt	Mikrobølgeeffekt, i watt, tilberednings- tid i minutter	Anvisning
Kød i hele stykker af okse, kalv eller svin (med og uden ben)	800 g	180 W, 15 min. + 90 W, 10-20 min.	-
	1 kg	180 W, 20 min. + 90 W, 15-25 min.	
	1,5 kg	180 W, 30 min. + 90 W, 20-30 min.	
Kød i stykker eller skiver af okse, kalv eller svin	200 g	180 W, 2 min. + 90 W, 4-6 min.	Skil optøede dele fra hinanden, når de vendes
	500 g	180 W, 5 min. + 90 W, 5-10 min.	
	800 g	180 W, 8 min. + 90 W, 10-15 min.	
Hakket kød, blandet	200 g	90 W, 10 min.	Frys kødet ned så fladt som muligt Vend flere gange, og fjern optøet kød
	500 g	180 W, 5 min. + 90 W, 10-15 min.	
	800 g	180 W, 8 min. + 90 W, 10-20 min.	
Fjerkræ eller fjerkrædele	600 g	180 W, 8 min. + 90 W, 10-15 min.	-
	1,2 kg	180 W, 15 min. + 90 W, 20-25 min.	
Fiskefilet, fiskekotelet eller -skiver	400 g	180 W, 5 min. + 90 W, 10-15 min.	Skil optøede dele fra hinanden
Grøntsager, f.eks. ærter	300 g	180 W, 10-15 min.	-
Frugt, f.eks. hindbær	300 g	180 W, 7-10 min.	Rør forsigtigt rundt af og til, og skil optøede dele fra hinanden
	500 g	180 W, 8 min. + 90 W, 5-10 min.	
Smør, optøning	125 g	180 W, 1 min. + 90 W, 2-3 min.	Fjern emballagen helt
	250 g	180 W, 1 min. + 90 W, 3-4 min.	
Brød, helt	500 g	180 W, 6 min. + 90 W, 5-10 min.	-
	1 kg	180 W, 12 min. + 90 W, 10-20 min.	
Tørkager, f.eks. rørekage	500 g	90 W, 10-15 min.	Kun til kager uden glasur, fløde eller creme. Skil de enkelte stykker kage fra hinanden
	750 g	180 W, 5 min. + 90 W, 10-15 min.	
Kage, fugtigt fyld, f.eks. frugtkage, kvarkkage	500 g	180 W, 5 min. + 90 W, 15-20 min.	Kun til kager uden glasur, fløde eller husblas
	750 g	180 W, 7 min. + 90 W, 15-20 min.	

Optø, opvarme eller tilberede dybfrosne retter

Anvisninger

- Tag færdigretter ud af emballagen. Opvarmningen sker hurtigere og bliver jævnere fordelt i fade og beholdere, der egner sig til mikrobølger. De enkelte dele af retterne kan blive opvarmet med forskellig hastighed.
- Flade retter bliver hurtigere tilberedt end høje. Fordel derfor retterne så fladt som muligt i fadet. Fødevarer må ikke lægges i lag oven på hinanden.
- Dæk altid retterne til. Brug en tallerken eller specialfolie til mikrobølger, hvis De ikke har et låg, der passer til fadet.

- Vend retterne, eller rør rundt i dem 2 til 3 gange.
- Lad retterne hvile i yderligere 2 til 5 minutter efter opvarmningen for at udligne temperaturen.
- Brug altid grydehandsker eller grydelapper, når De tager servicet ud.
- Retternes egen smag bliver stort set bevaret. Derfor kan der spares på både salt og krydderier.

Optø, opvarme eller tilberede dybfrosne retter	Vægt	Mikrobølgeeffekt, i watt, tilberedningstid i minutter	Bemærk
Menu, tallerkenret, færdigret (2-3 komponenter)	300-400 g	600 W, 8-11 min.	-
Suppe	400 g	600 W, 8-10 min.	-
Gryderet	500 g	600 W, 10-13 min.	-
Kødsiver eller -stykker i sauce, f.eks. gullasch	500 g	600 W, 12-17 min.	Skil kødstykkerne fra hinanden, når der røres rundt
Fisk, f.eks. filetstykker	400 g	600 W, 10-15 min.	Tilsæt evt. vand, citronsaft eller vin
Gratin, f.eks. lasagne, cannelloni	450 g	600 W, 10-15 min.	-
Tilbehør, f.eks. ris, pasta	250 g	600 W, 2-5 min.	Tilsæt lidt væske
	500 g	600 W, 8-10 min.	
Grøntsager, f.eks. ærter, broccoli, gulerødder	300 g	600 W, 8-10 min.	Hæld vand i fadet, så bunden er dækket
	600 g	600 W, 14-17 min.	
Spinat med fløde	450 g	600 W, 11-16 min.	Tilbered uden tilsætning af vand

Opvarme madretter

⚠ Fare for skoldning!

Når drikkevarer bliver opvarmet, kan der opstå en forsinket kogning. Det betyder, at væsken bliver opvarmet til kogepunktet, uden at der som normalt dannes dampbobler. Men ved den mindste rystelse af beholderen kan den kogende væske pludselig koge voldsomt over eller sprøjte. Placer altid en ske i beholderen ved opvarmning af væsker. På den måde undgår De forsinket kogning.

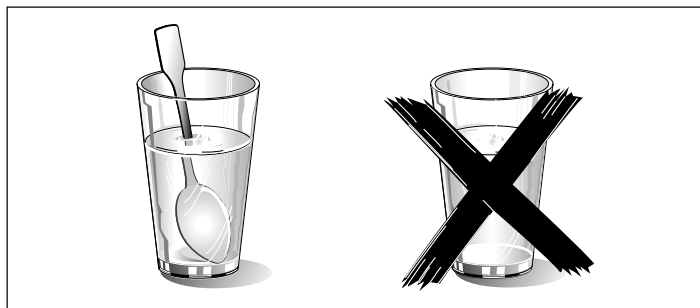

Pas på!

Metal - f.eks. en ske i et glas - skal befinde sig mindst 2 cm væk fra ovnens vægge og dørens inderside. Gnister kan ødelægge den indvendige glasrude i ovndøren.

Anvisninger

- Tag færdigretter ud af emballagen. Opvarmningen sker hurtigere og bliver jævnere fordelt i fadet og beholdere, der egner sig til mikrobølger. De enkelte dele af retterne kan blive opvarmet med forskellig hastighed.
- Dæk altid retterne til. Brug en tallerken eller specialfolie til mikrobølger, hvis De ikke har et låg, der passer til fadet eller beholderen.
- Vend retterne, eller rør rundt i dem flere gange. Kontroller også temperaturen.
- Lad retterne hvile i yderligere 2 til 5 minutter efter opvarmningen for at udligne temperaturen.
- Brug altid grydehandsker eller grydelapper, når De tager servicet ud.

Opvarme madretter	Vægt	Mikrobølgeeffekt, i watt, tilberedningstid i minutter	Bemærk
Menu, tallerkenret, færdigret (2-3 komponenter)	350-500 g	600 W, 4-8 min.	-
Drikkevarer	150 ml	800 W, 1-2 min.	Sæt en ske i glasset, alkoholholdige drikke må ikke overopvarmes; kontroller af og til
	300 ml	800 W, 2-3 min.	
	500 ml	800 W, 3-4 min.	
Babymad, f.eks. sutteflasker	50 ml	360 W, ca. ½ min.	Uden sut eller låg. Skal altid omrystes godt efter opvarmningen. Kontroller altid temperaturen!
	100 ml	360 W, ca. 1 min.	
	200 ml	360 W, 1½ min.	
Suppe 1 kop	200 g	600 W, 2-3 min.	-
Suppe, 2 kopper	400 g	600 W, 4-5 min.	-
Kød i sauce	500 g	600 W, 8-11 min.	Skil de enkelte stykker kød fra hinanden
Sammenkogt ret	400 g	600 W, 6-8 min.	-
	800 g	600 W, 8-11 min.	-
Grøntsager, 1 portion	150 g	600 W, 2-3 min.	Tilsæt lidt væske
Grøntsager, 2 portioner	300 g	600 W, 3-5 min.	

Tilberede madretter

Anvisninger

- Flade retter bliver hurtigere tilberedt end høje. Fordel derfor retterne så fladt som muligt i fadet. Fødevarer må ikke lægges i lag oven på hinanden.
- Tilbered retter i fade eller beholdere med låg. Brug en tallerken eller specialfolie til mikrobølger, hvis De ikke har et låg, der passer til fadet.

- Retternes egen smag bliver stort set bevaret. Derfor kan der spares på både salt og krydderier.
- Lad retterne hvile i yderligere 2 til 5 minutter efter tilberedningen for at udligne temperaturen.
- Brug altid grydehandsker eller grydelapper, når De tager servicet ud.

Tilberede madretter	Vægt	Mikrobølgeeffekt, i watt, tilberedningstid i minutter	Bemærk
Forloren hare	750 g	600 W, 20-25 min.	Tilbered uden låg
Hel kylling, fersk, uden indmad	1,2 kg	600 W, 25-30 min.	Vend efter halvdelen af tiden
Grøntsager, friske	250 g	600 W, 5-10 min.	Skær grøntsagerne ud i ensartede stykker. Tilsæt 1 til 2 spsk. vand pr. 100 g grøntsager; rør rundt af og til
	500 g	600 W, 10-15 min.	
Kartofler	250 g	600 W, 8-10 min.	Skær kartoflerne i ensartede stykker; Tilsæt 1 til 2 spsk. vand pr. 100 g; rør rundt af og til
	500 g	600 W, 11-14 min.	
	750 g	600 W, 15-22 min.	
Ris	125 g	800 W, 5-7 min. + 180 W, 12-15 min.	Tilsæt den dobbelte mængde væske
	250 g	800 W, 6-8 min. + 180 W, 15-18 min.	
Desserter, f.eks. budding (pulver)	500 ml	600 W, 6-8 min.	Rør buddingen godt igennem med et piskeris 2-3 gange
Frugt, kompot	500 g	600 W, 9-12 min.	-

Tips om mikrobølgefunktionen

Der findes ingen indstillingsangivelse til den aktuelle fødevarer-mængde.	Forlæng eller reducer tilberedningstiderne efter følgende tommelfingerregel: Dobbelt mængde = næsten dobbelt så lang tid halv mængde = halv tid
Retten er blevet tør.	Vælg en kortere tilberedningstid næste gang, eller indstil til en lavere mikrobølgeeffekt. Dæk retten til, og hæld mere væske ved.
Efter udløb af den indstillede tid er retten endnu ikke tøet op, varm eller færdigtilberedt.	Indstil en længere tid. Større mængder eller højere madretter skal have længere tid
Når tilberedningstiden er udløbet, er madretten for varm ved kanten men er ikke færdig i midten.	Rør rundt i retten med jævne mellemrum, og vælg en lavere effekt og en længere tilberedningstid næste gang.
Efter optøningen er fjerkræet eller kødet varmt på ydersiden, men det er ikke tøet op i midten.	Vælg en lavere mikrobølgeeffekt næste gang. Vend også ved større mængder de frosne madvarer flere gange under optøningen.

Kondensvand

Der kan dannes kondensvand på ruden i ovndøren, på væggene indvendig og på bunden. Dette er normalt. Mikrobølgeovnens funktion bliver ikke forringet af dette. Tør kondensvandet af efter tilberedningen.

Tips vedrørende grilning

Anvisninger

- Alle angivne værdier er vejledende værdier, som kan variere afhængigt af levnedsmidlernes beskaffenhed.
- Grill altid på risten med lukket ovndør, og forvarm ikke.
- Stil altid risten på drejetallerkenen.
- Smør først risten med olie.
- Indstil tiden for den første side med drejeknappen. Vend grillstykkerne, og indstil tiden for den anden side.

	Mængde	Tilbehør	Tilberedningstid i minutter
Toastbrød (forristes)	2 til 4 skiver	Rist	1. side: ca. 2 til 4 2. side: ca. 2 til 3
Toast, gratineret	2 til 4 skiver	Rist	Alt efter fyld: 5 til 7
Supper, gratineret, f.eks. løgsuppe	2 til 4 kopper	Drejetallerken	ca. 15 til 20

Grill i kombination med mikrobølgefunktion

Anvisninger

- Den kombinerede funktion er særligt velegnet til gratiner.
- Sæt altid fadet på drejetallerkenen, og dæk ikke retten til.
- Brug et højt stegefad til stegning. På den måde bliver ovnrummet ikke så snavset.
- Anvend en stor, flad form til tærter og gratiner. I smalle, høje forme har retten brug for længere tid, og overfladen bliver mørkere.

- Kontroller, at der er plads til fadet eller formen i ovnrummet. Det må ikke være for stort - drejetallerkenen skal kunne dreje rundt.
- Indstil altid til den længste tilberedningstid. Kontroller retten, når den korteste af de angivne tilberedningstider er gået.
- Lad kødet hvile 5 til 10 minutter, inden det skæres ud. På den måde bliver kødsaften jævnt fordelt og løber ikke ud, når kødet skæres ud.
- Gratiner skal stå yderligere i 5 minutter til eftertilberedning, efter at der er slukket for apparatet.

	Vægt	Tilbehør	Mikrobølgeeffekt, W	Tilberedningstid i minutter	Bemærk
Flæskesteg, f.eks. nakkestykke	ca. 750 g	Drejetallerken	360 W +	40-50 min.	Vend 1 til 2 gange.
Forloren hare	ca. 750 g	Drejetallerken	360 W +	25-35 min.	Maks. 6 cm tyk.
Kyllingestykker, små, f.eks. kyllingelår eller -vinger	ca. 800 g	Fad / beholder på risten	360 W +	25-35 min.	Lægges med skindet opad. Vend ikke.
Kyllingevinger, marinerede, frosne	ca. 800 g	Fad / beholder på risten	360 W +	15-25 min.	Vend ikke.
Pastatærte (fortilberedte ingredienser)	ca. 1000 g	Drejetallerken	360 W +	25-35 min.	Drys med ost. Maks. 5 cm tyk.
Kartoffelgratin (af rå kartofler)	ca. 1000 g	Drejetallerken	360 W +	30-40 min.	Maks. 4 cm tyk.
Fisk, gratineret	ca. 400 g	Drejetallerken	360 W +	20-25 min.	Tø dybfrossen fisk op forinden.
Kvarkgratin	ca. 1000 g	Drejetallerken	360 W +	30-35 min.	Maks. 5 cm tyk.
Grøntsagsspid	4-5 stk.	Rist	180 W +	15-20 min.	Anvend træspid.
Fiskespid	4-5 stk.	Rist	180 W +	10-15 min.	Anvend træspid.
Baconskiver	ca. 8 skiver	Rist	360 W +	10-15 min.	

Prøveretter iht. EN 60705

Prøvningsinstitutter tester mikrobølgeovnes kvalitet og funktion ved hjælp af disse retter.

Ifølge standarden EN 60705, IEC 60705 eller DIN 44547 og EN 60350 (2009)

Tilberedning og optøning med mikrobølgefunktion

Tilberedning med mikrobølgefunktion

Ret	Mikrobølgeeffekt, watt, tilberedningstid i minutter	Bemærk
Æggemælk, 565 g	180 W, 25-30 min. + 90 W, 20-25 min.	Sæt en Pyrex-form 20 x 17 cm på drejetallerkenen.
Biskuit	600 W, 8-10 min.	Sæt en Pyrex-form Ø 22 cm på drejetallerkenen.
Forloren hare	600 W, 20-25 min.	Sæt en Pyrexform på drejetallerkenen.

Optøning med mikrobølgefunktion

Ret	Mikrobølgeeffekt, watt, tilberedningstid i minutter	Bemærk
Kød	180 W, 5-7 min. + 90 W, 10-15 min.	Sæt en Pyrex-form Ø 22 cm på drejetallerkenen.

Tilberedning med mikrobølgefunktion kombineret med andre ovnfunktioner

Ret	Mikrobølgeeffekt, watt, tilberedningstid i minutter	Bemærk
Kartoffelgratin	Grill + 360 W, 35-40 min.	Sæt en Pyrex-form Ø 22 cm på drejetallerkenen.

Tärkeitä turvaohjeita.....	19
Vahinkojen syyt	21
Sijoitus ja liittäminen	22
Ohjauspaneeli	22
Kiertovalitsin.....	22
Uunitoiminnot.....	22
Varusteet.....	23
Ennen ensimmäistä käyttöä.....	23
Kellonajan asetus.....	23
Uunitilan kuumentaminen	23
Mikroaaltouuni	23
Ohjeita astioista.....	23
Mikroaaltotehot.....	24
Mikroaaltokäytön säätäminen.....	24
Jäähdytyspuhallin.....	24
Grillaus.....	24
Grillin säätäminen	24
Mikron ja grillin yhdistelmä.....	25
Mikron ja grillin säätäminen	25
Muistitoiminto Memory.....	25
Tallentaminen muistiin.....	25
Muistitoiminnon käynnistäminen	25
Äänimerkin keston muuttaminen	26
Hoito ja puhdistus.....	26
Puhdistusaine	26
Häiriötaulukko	27
Huoltopalvelu	27
Mallinnumero ja sarjanumero	27
Tekniset tiedot	27
Ympäristöystävällinen hävittäminen.....	28
Ohjelma-automatiikka.....	28
Ohjelman asettaminen	28
Sulatus ohjelma-automatiikan avulla.....	28
Kypsennys ohjelma-automatiikan avulla.....	29
Yhdistelmäkäytön kypsennysohjelma	29
Testattu koekeittiössämme	29
Taulukoita koskevia ohjeita.....	29
Sulatus	29
Pakasteruokien sulatus, kuumennus tai kypsennys.....	30
Ruoan kuumentaminen.....	30
Ruoan kypsentaminen	31
Vihjeitä mikroaaltouunin käytöstä	31
Ohjeita grillauksesta.....	32
Grillin ja mikron yhdistelmä.....	32
Testiruoat normin EN 60705 mukaan	33
Kypsennys ja sulatus mikroaaltouunissa	33

Lisätietoja tuotteista, varusteista, varaosista ja palveluista löydät Internetistä: www.bosch-home.fi ja Online-Shopista: www.bosch-eshop.com

Tärkeitä turvaohjeita

Lue tämä käyttöohje huolellisesti. Vasta sitten voit käyttää laitettasi turvallisesti ja oikein. Säilytä käyttöohje myöhempää käyttöä tai seuraavaa käyttäjää varten.

Tämä laite on tarkoitettu ainoastaan kalusteeseen asennettavaksi. Noudata asennusohjeita.

Tarkasta laite, kun olet purkanut sen pakkauksesta. Jos laitteessa on kuljetusvaurioita, älä kytke laitetta käyttöön.

Ilman pistoketta olevan laitteen saa liittää vain valtuutettu asentaja. Takuu ei kata virheellisestä liitännästä johtuvia vaurioita.

Tämä laite on tarkoitettu yksityisille kotitalouksille ja kodinomaiseen ympäristöön. Käytä laitetta vain ruokien ja juomien valmistukseen. Pidä laitetta käytön aikana silmällä. Käytä laitetta vain suljetuissa tiloissa.

Tämä laite on tarkoitettu käytettäväksi enintään 4000 metrin korkeudella merenpinnasta.

Laitetta voivat käyttää yli 8-vuotiaat lapset ja henkilöt, joiden fyysiset ominaisuudet, aistit tai henkiset valmiudet ovat rajoittuneet tai joilta puuttuu tarvittava kokemus ja osaaminen, jos heitä valvoo heidän turvallisuudestaan vastaava henkilö tai heitä on opastettu laitteen turvallisessa käytössä ja he ovat ymmärtäneet laitteen vaarat.

Lapset eivät saa leikkiä laitteella. Lapset eivät saa puhdistaa tai huoltaa laitetta, paitsi jos he ovat täyttäneet 8 vuotta ja heidän toimiaan valvotaan.

Pidä alle 8-vuotiaat lapset poissa laitteen ja liitäntäjohton läheltä.

Laita varuste aina oikein uunitilaan. *Katso varusteita koskeva kuvaus käyttöohjekirjassa.*

Palovaara!

- Laite kuumenee hyvin kuumaksi. Jos laite sijoitetaan kalusteeseen, jossa on somisteovi, suljettu somisteovi aiheuttaa ylikuumenemisen. Käytä laitetta vain somisteovi avoinna.
- Uunitilassa säilytettävät, palavat esineet voivat syttyä palamaan. Älä säilytä palavia esineitä uunitilassa. Älä avaa laitteen luukkua, jos laitteesta tulee savua. Kytke laite pois päältä ja irrota verkkopistoke tai kytke sulake sulakerasiassa pois päältä.
- Laitteen määräysten vastainen käyttö on vaarallista ja voi aiheuttaa vaurioita. Elintarvikkeiden tai vaatteiden kuivaaminen, tohveleiden, jyvä- tai viljatyynyjen, pesusienten, kosteiden pesukintaiden tai vastaavien lämmittäminen on kielletty. Esimerkiksi lämmitetyt tohvelit, jyvä- tai viljatyynyt voivat syttyä palamaan vielä tuntien kuluttua. Käytä laitetta vain ruokien ja juomien valmistukseen.
- Elintarvikkeet voivat syttyä palamaan. Älä lämmitä elintarvikkeita lämpimänäpito-pakkauksissa. Älä lämmitä elintarvikkeita muovi-, paperi- tai muissa helposti palavissa astioissa ilman valvontaa. Älä säädä liian korkeaa mikroaaltotehoa tai liian pitkää aikaa. Noudata tämän käyttöohjeen ohjeita. Älä kuivaa elintarvikkeita mikrossa. Älä sulata tai lämmitä elintarvikkeita, joissa on niukasti vettä, kuten esim. leipää, liian suurella mikroaaltoteholla tai liian pitkää aikaa.
- Ruokaöljy voi syttyä palamaan. Älä lämmitä pelkkää ruokaöljyä mikrossa.

Räjähdyksivaara!

Tiukasti suljetuissa astioissa olevat nesteet tai muut elintarvikkeet voivat räjähtää. Älä kuumenna nesteitä tai muita elintarvikkeita tiukasti suljetuissa astioissa.

Vakavien terveysvahinkojen vaara!

- Puutteellinen puhdistus voi ajan mittaan aiheuttaa laitteen ulkopinnan vaurioitumisen. Mikroaaltoenergiaa voi päästä ulos. Puhdista laite säännöllisesti ja poista elintarvikkejäämät heti. Pidä uunitila, luukun tiiviste, luukku ja luukun

lukko aina puhtaina; ks. myös luku *Puhdistus ja hoito*.

- Jos laitteen luukku tai luukun tiiviste on vaurioitunut, laitteesta voi päästä ulos mikroaaltoenergiaa. Älä käytä laitetta, jos laitteen luukku tai luukun tiiviste on vaurioitunut. Soita huoltopalveluun.
- Ilman ulkokuorta olevasta laitteesta voi päästä ulos mikroaaltoenergiaa. Älä poista koskaan ulkokuorta. Käänny huolto- ja korjaustöissä huoltopalvelun puoleen.

Sähköiskun vaara!

- Epäasianmukaiset korjaukset ovat vaarallisia. Vain koulutukseemme osallistunut huoltopalvelun teknikko saa tehdä korjauksia ja vaihtaa vaurioituneita liitäntäjohtoja. Jos laite on rikki, irrota verkkopistoke tai kytke sulake sulakerasiassa pois päältä. Soita huoltopalveluun.
- Sähkölaitteiden johdon eriste voi sulaa laitteen kuumissa osissa. Varo, että sähkölaitteiden liitäntäjohto ei joudu kosketuksiin laitteen kuumien osien kanssa.
- Laitteeseen pääsevä kosteus voi aiheuttaa sähköiskun. Älä käytä painepesuria tai höyrysuihkua.
- Laitteeseen pääsevä kosteus voi aiheuttaa sähköiskun. Älä altista laitetta voimakkaalle kuumuudelle tai kosteudelle. Käytä laitetta vain suljetuissa tiloissa.
- Viallinen laite voi aiheuttaa sähköiskun. Älä kytke viallista laitetta päälle. Irrota verkkopistoke tai kytke sulake sulakerasiassa pois päältä. Soita huoltopalveluun.
- Laitteessa on korkeajännitettä. Älä poista ulkokuorta.

Palovamman vaara!

- Laite kuumenee hyvin kuumaksi. Älä kosketa uunitilan kuumia sisäpintoja tai kuumennuselementtejä. Anna laitteen jäähtyä aina. Pidä lapset poissa laitteen läheltä.
- Varusteet ja astiat kuumenevat hyvin kuumiksi. Käytä aina patalappuja, kun otat kuumat varusteet tai astiat uunista.
- Alkoholihöyryt voivat syttyä kuumassa uunissa. Älä valmista ruokia, joissa on runsaasti väkevää alkoholia. Käytä vain

väkeviä alkoholijuomia vain pieniä määriä. Avaa laitteen luukku varovasti.

- Elintarvikkeet, joissa on kiinteä kuori tai nahka, voivat haljeta räjähdysmäisesti kuumennuksen aikana tai myös vielä kuumentamisen jälkeen. Älä kypsennä kananmunia kuorineen tai lämmitä kovaksi keitettyjä munia. Älä kypsennä kuorellisia äyriäisiä. Paistettujen munien ja lasissa hyydytettujen munien keltuainen on ensin rikottava. Elintarvikkeissa, joissa on kiinteä kuori tai nahka, kuten esim. omenat, tomaatit, perunat tai makkarat, kuori voi haljeta. Pistele kuoreen tai nahkaan reikiä ennen lämmittämistä.
- Vauvanruoassa oleva lämpö ei jakaudu tasaisesti. Älä lämmitä vauvanruokia suljetuissa astioissa. Poista aina kansi tai tutti. Sekoita tai ravista kunnolla lämmittämisen jälkeen. Tarkasta lämpötila ennen kuin annat ruokaa lapselle.
- Kuumat ruoat säteilevät lämpöä. Astia voi kuumentua kuumaksi. Käytä aina patalappua, kun otat kuumat varusteet tai astiat uunista.
- Ilmatiiviisti pakattujen elintarvikkeiden pakkaus voi haljeta. Noudata aina pakkauksessa olevia ohjeita. Käytä aina patalappua, kun otat ruoat uunista.

Palovamman vaara!

- Laitteesta voi tulla kuumaa höyryä, kun avaat laitteen luukun. Avaa laitteen luukku varovasti. Pidä lapset poissa laitteen läheltä.
- Kuumassa uunitilassa oleva vesi voi höyrystyä kuumaksi höyryksi. Älä kaada koskaan vettä kuumaan uuniin.
- Nesteitä kuumennettaessa voi esiintyä viivästynyttä kiehumista. Se tarkoittaa, että kiehumislämpötila saavutetaan ilman, että nesteessä näkyy tyypillisiä höyrykuplia. Jo astian pienikin tärinä voi aiheuttaa sen, että kuuma neste kiehuu yhtäkkiä voimakkaasti yli ja roiskuu. Laita kuumentaussasi aina lusikka astiaan. Näin vältetään viivästynyt kiehuminen.

Loukkaantumisvaara!

- Laitteen luukun naarmuuntunut lasi voi särkyä. Älä käytä puhdistuslastaa, voimakkaita tai hankaavia puhdistusaineita.

- Sopimaton astia voi haljeta. Posliinisten ja keraamisten astioiden kahvoissa ja kansissa voi olla pieniä reikiä. Näiden reikien takana on ontto tila. Onttoon tilaan päässyt kosteus voi aiheuttaa astian halkeamisen. Käytä vain mikrokäyttöön soveltuvia astioita.
- Metalliset astiat ja kulhot voivat aiheuttaa pelkässä mikroaaltokäytössä kipinöintiä. Laitte vaurioituu. Älä käytä pelkässä mikroaaltokäytössä koskaan metalliastioita. Käytä vain mikroaaltokäyttöön soveltuvia astioita tai mikroaaltotoimintoa yhdessä jonkin uunitoiminnon kanssa.

Vahinkojen syyt

Huomio!

- Hyvin likainen tiiviste: Jos tiiviste on hyvin likainen, laitteen luukku ei sulkeudu käytössä enää kunnolla. Viereiset kalusteet voivat vahingoittua. Pidä tiiviste puhtaana.
- Mikron käyttö ilman ruokia: Laitteen käyttö ilman uunitilassa olevaa ruokaa aiheuttaa ylikuormituksen. Älä kytke laitetta päälle ilman, että uunitilassa on ruokaa. Poikkeuksena on pikainen astiatesti, ks. mikroaaltoastioita koskeva luku.
- Mikrouuni-popcorn: Liian valitse liian korkeaa mikroaaltotehoa. Käytä korkeintaan 600 W:n tehoa. Laita Popcorn-pussi aina lasilautaselle. Ylikuormitus voi särkeä luukun lasin.
- Yli kiehunut neste ei saa päästä pyörivän lautasen käyttölaitteen kautta laitteen sisäosiin. Valvo kypsentämistä. Käytä ensin lyhyempää kypsennysaikaa ja pidennä kypsennysaikaa tarpeen mukaan.
- Älä käytä mikroaaltouunia ilman pyörivää lautasta.
- Kipinöiden muodostuminen: Metallin - esim. lusikan lasissa - pitää olla vähintään 2 cm:n päässä uunin seinistä ja luukun sisäpinnalta. Kipinät voivat rikkoa luukun sisälasin.
- Alumiinivuoat: Älä käytä laitteessa alumiinivuoakaa. Muodostuvat kipinät vaurioittavat laitetta.
- Jäähtyminen laitteen luukku avoimena: Anna uunin jäähtyä luukku suljettuna. Älä laita mitään laitteen luukun väliin. Vaikka luukku on vain raollaan, viereiset kalusteet voivat ajan myötä vaurioitua.
- Kondenssivettä uunitilassa: Luukun lasissa, sisäseinillä ja pohjalla voi olla kondenssivettä. Se on normaalia, eikä se vaikuta mikroaaltojen toimintaan. Pyyhi kondenssivesi pois uunista jokaisen kypsennyksen jälkeen, jotta vältät ruostumisvaaran.

Sijoitus ja liittäminen

Tämä laite on tarkoitettu yksityisille kotitalouksille.

Tämä laite on tarkoitettu ainoastaan kalusteeseen asennettavaksi.

Noudata asennusohjeita.

Laite voidaan asentaa 60 cm leveään yläkaappiin (vähintään 30 cm syvä ja 85 cm:n korkeudella lattiasta).

Tämä laite on valmis liitettäväksi, ja sen saa liittää ainoastaan määräystenmukaisesti asennettuun maadoitettuun pistorasiaan. Sulakkeen pitää olla 10 ampeeria (L- tai B-automaatti).

Verkkojännitteen pitää vastata tyyppikilvessä mainittua jännitettä.

Pistorasian asennus tai liitäntäjohdon vaihto on sallittu ainoastaan sähköasentajalle. Jos pistokkeeseen ei pääse asennuksen jälkeen enää käsiksi, asennukseen tarvitaan jokanapainen katkaisin, jonka koskettimien avautumisväli on vähintään 3 mm.

Älä käytä moninapapistoketta, pistokelistoja tai jatkojohtoja. Ylikuormitus aiheuttaa palovaaran.

Ohjauspaneeli

Tässä näet yleiskuvan ohjauspaneelistä. Yksityiskohdat saattavat poiketa laitemalleittain.

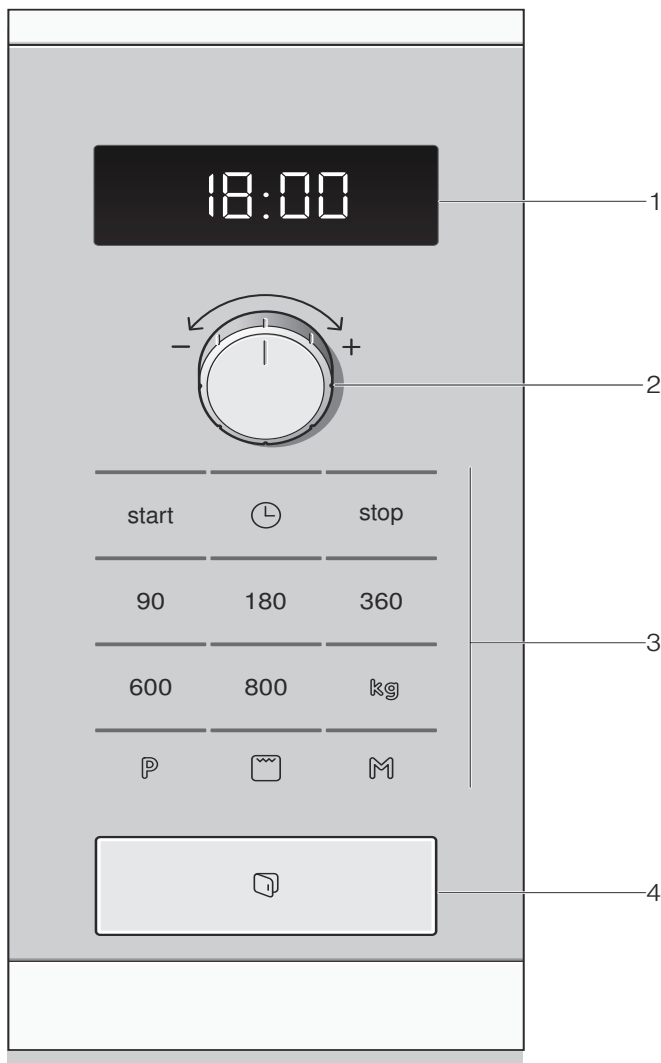

1	Näyttö kellonaikaa ja toiminta-aikaa varten
2	Kierrovalitsin kellonajan ja toiminta-ajan tai ohjelma-automaatiikan asettamista varten
3	Valitsimet
4	Luukunaukaisin

Valitsimet	Käyttö
start	Tällä käynnistät käytön
🕒	Tällä asetat kellonajan
stop	Tällä pysäytät käytön
90	Mikroaaltotehon 90 W valinta
180	Mikroaaltotehon 180 W valinta
360	Mikroaaltotehon 360 W valinta
600	Mikroaaltotehon 600 W valinta
800	Mikroaaltotehon 800 W valinta
P	Ohjelma-automaatiikan valinta
kg	Kilogrammojen valinta ohjelmien yhteydessä
🔥	Grillin valinta
M	Muistin valinta

Kierrovalitsin

Kierrovalitsimella voit muuttaa kaikkia ehdotettuja ja asetettuja arvoja.

Kierrovalitsin on sisäänpainettava. Lukitse ja vapauta valitsin painamalla sitä.

Uunitoiminnot

Mikroaallot

Ne muuttuvat elintarvikkeissa lämmöksi. Mikroaallot sopivat nopeaan pakasteiden sulatukseen, lämmitykseen, muuhun elintarvikkeiden sulatukseen sekä kypsennykseen.

Mikroaaltotehot

- 800 W nesteiden kuumennukseen.
- 600 W ruokien kuumennukseen ja kypsennykseen.
- 360 W lihan kypsennykseen ja herkkien ruokien lämmitykseen.
- 180 W pakasteiden sulatukseen ja jatkokypsennykseen.
- 90 W herkkien pakastettujen ruokien sulatukseen.

Grilli 🍷

Tällä voit gratinoida tai kuorruttaa paistokset.

Grillin ja mikron yhdistelmä

Grilli ja mikro ovat yhtä aikaa käytössä. Yhdistelmäkäyttö sopii erityisen hyvin paistoksiin ja gratiineihin. Ruoasta tulee rapeaa ja se ruskistuu. Kaikki sujuu nopeammin, ja säästät energiaa.

Varusteet

Huomio!

Varmista astiaa poistaessasi, että pyörivä lautanen ei siirry pois paikaltaan. Varmista, että pyörivä lautanen on lukittunut oikein paikalleen. Pyörivä lautanen voi pyöriä sekä vasemmalle että oikealle.

Pyörivä lautanen

Näin asetat pyörivän lautasen paikalleen:

1. Aseta rullarengas **a** uunitilassa olevaan syvennykseen.
2. Lukitse pyörivä lautanen **b** paikalleen uunin pohjan keskellä olevaan käyttölaitteeseen **c**.

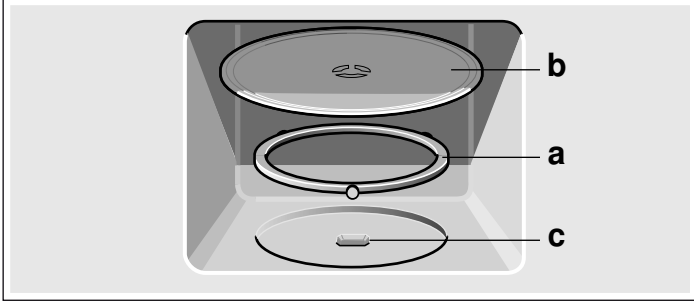

Huomautus: Käytä laitetta vain pyörivä lautanen paikalleen asennettuna. Varmista, että se on lukittunut oikein paikalleen. Pyörivä lautanen voi pyöriä sekä vasemmalle että oikealle.

Ritilä

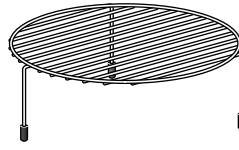

Ritilä esimerkiksi pihvien, makkaroiden tai paahtoleivän grillaukseen tai esimerkiksi matalien vuokien alustaksi.

Huomautus: Aseta ritilä pyörivälle lautaselle.

Lisävarusteet

Lisävarusteita voit ostaa huoltopalvelusta tai alan liikkeistä. Ilmoita tällöin HEZ-numero. Esitteistämme tai Internetistä löydät runsaan valikoiman saatavana olevia varusteita. Lisävarusteiden saatavuus ja online-tilausmahdollisuudet vaihtelevat maittain. Lisätietoja löydät myyntiasiakirjoista.

Höyrykypsennysastia

HEZ 86 D 000

Ennen ensimmäistä käyttöä

Seuraavassa kerromme toimenpiteet, jotka Sinun on tehtävä ennen kuin valmistat ensimmäisen kerran ruokaa mikroaaltouunissasi. Lue ensin luku *Turvallisuusohjeet*.

Kellonajan asetus

Kun laite on liitetty sähköverkkoon, tai sähkökatkon jälkeen, näyttöruudussa palaa kolme nollaa.

1. Paina valitsinta .
Näyttöön ilmestyy **12:00h** ja valitsimen yläpuolella oleva merkkivalo palaa.
 2. Aseta kellonaika kiertovalitsimella.
 3. Paina uudelleen valitsinta .
- Tämänhetkinen kellonaika on asetettu.

Kellonajan poistaminen näytöstä

Paina valitsinta ja sen jälkeen Stop.
Näyttö ei pala.

Kellonajan haku uudelleen näyttöön

Paina valitsinta .

Näyttöön ilmestyy 12:00. Tee asetus kuten kohdissa 2 ja 3 on kuvattu.

Kellonajan muuttaminen esimerkiksi kesäajasta talviaikaan

Tee asetus kuten kohdissa 1-3 on kuvattu.

Uunitilan kuumentaminen

Poista uutuuden haju kuumentamalla tyhjää, suljettua uunia 10 minuuttia pyörivä lautanen paikalleen asennettuna.

1. Paina grillin valitsinta .
- Näyttöön ilmestyy 10:00 min ja valitsimen yläpuolella oleva merkkivalo palaa.
2. Paina valitsinta Start.

Kun aika on kulunut loppuun, kuulet äänimerkin. Paina valitsinta stop tai avaa laitteen luukku.

Mikroaaltouuni

Mikroaallot muuttuvat elintarvikkeissa lämmöksi.

Mikroaaltouunia voidaan käyttää soolona eli yksin tai yhdessä grillin kanssa.

Saat tietoa astioista ja mikroaaltouunin säätämisestä.

Huomautus: Luvusta *Testattu koekeittiössämme* löydät esimerkkejä sulatuksesta, kuumennuksesta ja kypsennyksestä mikroaallojen avulla.

Kokeilepa mikroaaltouunia heti. Kuumenna esimerkiksi kupillinen vettä teetä varten.

Valitse iso kuppi, jossa ei ole kulta- tai hopeakoristetta, ja laita teelusikka kuppiin. Laita kuppiin vettä ja aseta kuppi pyörivälle lautaselle.

1. Paina valitsinta 800 W.
2. Aseta kiertovalitsimella 1:30 min.

3. Paina valitsinta Start.

Kuulet äänimerkin 1 minuutin 30 sekunnin kuluttua. Vesi on kuumaa.

Lue teetä juoessasi käyttöohjeen alussa olevat turvaohjeet vielä kerran. Se on tärkeää.

Ohjeita astioista

Sopiva astia

Sopivia astioita ovat kuumuutta kestävä lasi-, lasikeramiikka-, posliini- ja keramiikka-astiat tai lämmönkestävät muoviasiat. Näistä materiaaleista mikroaallot pääsevät läpi.

Voit käyttää myös tarjoiluastioita. Siten Sinun ei tarvitse siirtää ruokaa astiasta toiseen. Käytä kulta- ja hopeakoristeisia astioita vain, jos valmistaja takaa, että ne sopivat mikroaaltouuniin.

Sopimaton astia

Metalliasiastiat ovat sopimattomia. Mikroaallot eivät läpäise metallia. Suljetussa metalliasiassa oleva ruoka jää kylmäksi.

Huomio!

Kipinöiden muodostuminen: metallin - esim. lusikka lasissa - pitää olla vähintään 2 cm:n päässä uunin seinistä ja luukun sisäpinnasta. Kipinät voivat rikkoa luukun sisälasin.

Astiatesti

Älä kytke mikroa päälle ilman ruokaa. Poikkeuksena on seuraava astiatesti.

Jos et ole varma, sopiiko astiasi mikeroon, tee seuraava testi:

1. Laita tyhjä astia ½ - 1 minuutiksi täydelle teholle säädettyyn laitteeseen.

2. Tarkasta lämpötila välillä.

Astian pitäisi olla kylmä tai kädenlämpöinen.

Jos se kuumenee tai siitä lähtee kipinöitä, se ei ole sopiva.

Mikroaaltotehot

Valitsimilla voit säätää haluamasi mikroaaltotehon.

90 W	herkkien ruokien sulatukseen
180 W	sulatukseen ja jatkokypsennykseen
360 W	lihan kypsennykseen ja herkkien ruokien lämmittämiseen
600 W	ruokien kuumentamiseen ja kypsennykseen
800 W	nesteen kuumentamiseen

Huomautus: Mikroaaltotehon 800 W voit asettaa 30 minuutiksi, 600 W 1 tunniksi, muut tehot kunkin 1 tunniksi 39 minuutiksi.

Mikroaaltokäytön säätäminen

Esimerkki mikroaaltoteho 600 W, 5 minuuttia

1. Paina haluamasi mikroaaltotehon valitsinta. Valitsimen yläpuolella oleva merkkivalo palaa.
2. Aseta toiminta-aika kiertovalitsimella.

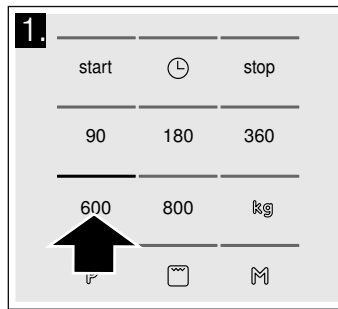

3. Paina valitsinta start.

Toiminta-aika kuluu näytössä.

Toiminta-aika on kulunut loppuun

Kuulet äänimerkin. Avaa laitteen luukku tai paina Stop. Näytössä näkyy taas kellonaika.

Toiminta-ajan muuttaminen

Tämän voit tehdä milloin tahansa. Muuta toiminta-aika kiertovalitsimella.

Pysäyttäminen

Paina valitsinta stop yhden kerran tai avaa laitteen luukku. Toiminto pysähtyy. Valitsimen stop yläpuolella oleva merkkivalo palaa. Paina sulkemisen jälkeen uudelleen valitsinta start.

Toiminnon keskeyttäminen

Paina valitsinta Stop 2 kertaa tai avaa luukku ja paina yhden kerran valitsinta Stop.

Huomautus. Voit myös säätää ensin toiminta-ajan ja sitten mikroaaltotehon.

Jäähdytyspuhallin

Laitteessa on jäähdytyspuhallin. Puhallin voi käydä edelleen, vaikka laite on jo kytketty pois päältä.

Huomautuksia

- Mikrokäytössä uunitila on kylmä. Jäähdytyspuhallin kytketty siitä huolimatta päälle. Se voi käydä edelleen, vaikka mikrokäyttö on jo päättynyt.
- Luukun lasissa, sisäseinillä ja pohjalla voi olla kondenssivesiä. Se on normaalia, eikä se vaikuta mikroaaltotoimintaan. Pyyhi kondenssivesi kypsennyksen jälkeen pois.

Grillaus

Tehokkaan grillin ansiosta elintarvikkeiden pintaan kohdistuu voimakas lämpö ja ne ruskistuvat tasaisesti.

Grillin säätäminen

1. Paina valitsinta Grilli . Valitsimen yläpuolella oleva merkkivalo palaa ja näyttöön ilmestyy 10:00 min.
2. Aseta toiminta-aika kiertovalitsimella.

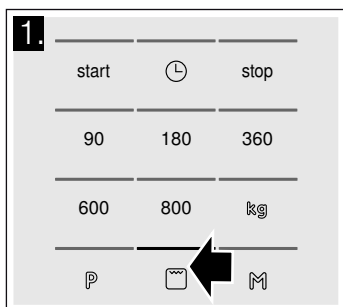

3. Paina valitsinta start.

Toiminta-aika kuluu näytössä.

Toiminta-aika on kulunut loppuun

Kuulet äänimerkin. Avaa laitteen luukku tai paina Stop. Näytössä näkyy taas kellonaika.

Toiminta-ajan muuttaminen

Tämän voit tehdä milloin tahansa. Muuta toiminta-aika kiertovalitsimella.

Pysäyttäminen

Paina valitsinta stop yhden kerran tai avaa laitteen luukku. Toiminto pysähtyy. Valitsimen stop yläpuolella oleva merkkivalo palaa. Paina sulkemisen jälkeen uudelleen valitsinta start.

Korjaus

Voit korjata asetettua toiminta-aikaa milloin tahansa.

Poistaminen

Paina valitsinta Stop 2 kertaa tai avaa luukku ja paina yhden kerran valitsinta Stop.

Mikron ja grillin yhdistelmä

Voit asettaa grillin ja mikron samanaikaisesti. Ruoasta tulee rapeaa ja se ruskistuu. Kaikki sujuu nopeammin, ja säästät energiaa.

Voit kytkeä käyttöön kaikki mikroaaltotehot. Poikkeus: 800 ja 600 W.

Mikron ja grillin säätäminen

Esimerkki: 360 W, grilli ☐, 5 minuuttia

1. Paina haluamasi mikroaaltotehon valitsinta.

Valitsimen yläpuolella oleva merkkivalo palaa ja näyttöön ilmestyy 1:00 min.

2. Paina valitsinta Grilli ☐.

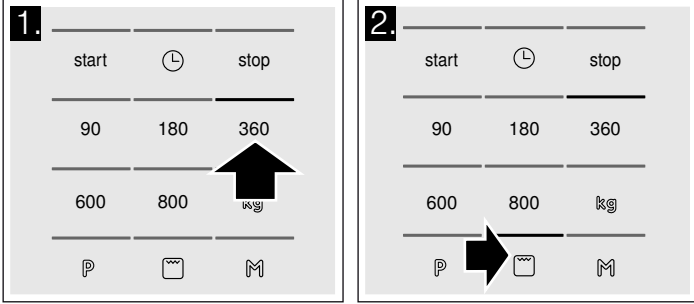

3. Aseta toiminta-aika kiertovalitsimella.

4. Paina valitsinta start.

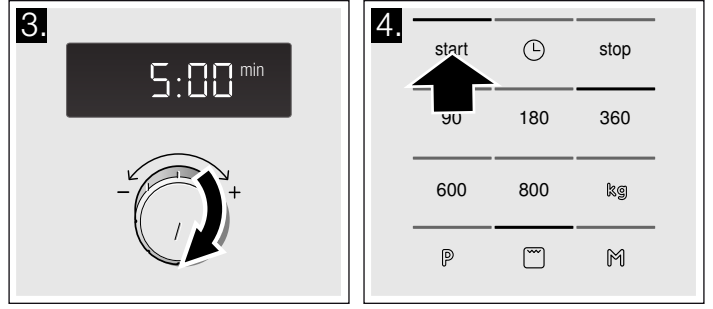

Toiminta-aika kuluu näytössä.

Toiminta-aika on kulunut loppuun

Kuulet äänimerkin. Avaa laitteen luukku tai paina Stop. Näytössä näkyy taas kellonaika.

Toiminta-ajan muuttaminen

Tämän voit tehdä milloin tahansa. Muuta toiminta-aika kiertovalitsimella.

Pysäyttäminen

Paina valitsinta stop yhden kerran tai avaa laitteen luukku. Toiminto pysähtyy. Valitsimen stop yläpuolella oleva merkkivalo palaa. Paina sulkemisen jälkeen uudelleen valitsinta start.

Toiminnon keskeyttäminen

Paina valitsinta Stop 2 kertaa tai avaa luukku ja paina yhden kerran valitsinta Stop.

Huomautus: Voit myös säätää ensin toiminta-ajan ja sitten mikroaaltotehon.

Muistitoiminto Memory

Muistitoiminnolla voit tallentaa ruoan asetukset ja hakea ne muistista milloin tahansa.

Muistitoiminnon käyttö on kätevää, kun valmistat tietyn ruoan erityisen usein.

Tallentaminen muistiin

Esimerkki: 360 W, 25 minuuttia

1. Paina valitsinta M.

Valitsimen yläpuolella oleva merkkivalo palaa.

2. Paina haluamasi mikroaaltotehon valitsinta.

Valitsimen yläpuolella oleva merkkivalo palaa ja näyttöön ilmestyy 1:00 min.

3. Aseta toiminta-aika kiertovalitsimella.

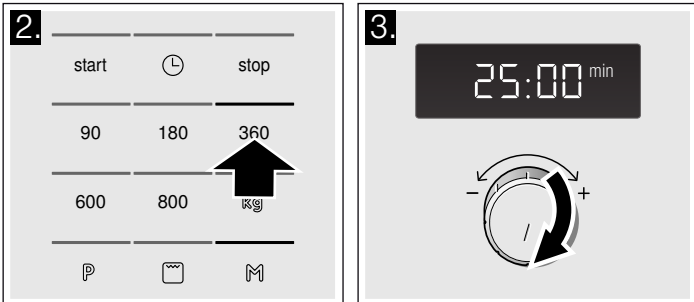

4. Vahvista valitsimella M.

Näytössä näkyy taas kellonaika. Asetus on tallennettu muistiin.

Huomautuksia

- Voit tallentaa muistiin myös vain grillitoiminnon tai grillin yhdessä mikroaaltokäytön kanssa.
- Voit myös tallentaa toiminnon muistiin ja käynnistää sen heti. Älä paina tällöin lopuksi valitsinta M, vaan valitsinta start.
- Muistiin ei voi tallentaa useita peräkkäisiä mikroaaltotehoja.
- Automaattiohjelmia ei voi tallentaa muistiin.

Uuden asetuksen tallentaminen muistiin

1. Paina valitsinta M.

Vanhat asetukset ilmestyvät näyttöön.

2. Tallenna uusi ohjelma kuten kohdissa 1 - 4 on kuvattu.

Muistitoiminnon käynnistäminen

Muistiin tallennettu ohjelma on helppo käynnistää. Laita ruoka laitteeseen. Sulje laitteen luukku.

1. Paina valitsinta M.

Tallennetut asetukset ilmestyvät näyttöön.

2. Paina valitsinta start.

Toiminta-aika kuluu näytössä.

Toiminta-aika on kulunut loppuun

Kuulet äänimerkin. Avaa laitteen luukku tai paina Stop. Näytössä näkyy taas kellonaika.

Pysäyttäminen

Paina valitsinta stop yhden kerran tai avaa laitteen luukku. Toiminto pysähtyy. Valitsimen stop yläpuolella oleva merkkivalo palaa. Paina sulkemisen jälkeen uudelleen valitsinta start.

Poistaminen

Paina valitsinta Stop 2 kertaa tai avaa luukku ja paina yhden kerran valitsinta Stop.

Äänimerkin keston muuttaminen

Kun laite kytkeytyy pois päältä, kuulet äänimerkin. Voit muuttaa äänimerkin keston.

Paina tätä varten noin 6 sekunnin ajan valitsinta Start.

Uusi äänimerkin kesto otetaan käyttöön.

Näytössä näkyy taas kellonaika.

Vaihtoehdot ovat:

Äänimerkin kesto lyhyt - 3 ääntä

Äänimerkin kesto pitkä - 30 ääntä.

Hoito ja puhdistus

Mikroaaltouunisi pysyy kauan kauniina ja ehjänä, jos hoidat ja puhdistat sitä huolellisesti. Neuvomme seuraavassa, kuinka hoidat ja puhdistat laitettasi oikealla tavalla.

⚠ Oikosulkuvaara!

Älä käytä puhdistamiseen painepesuria tai höyrysuihkua.

⚠ Palovamman vaara!

Älä puhdista laitetta välittömästi pois päältä kytkemisen jälkeen. Anna laitteen jäähtyä.

⚠ Sähköiskun vaara!

Älä upota laitetta veteen tai puhdista sitä vesisuihkulla.

Jotta eri pinnat eivät vahingoitu vääristä puhdistusaineista, noudata taulukon ohjeita.

Älä käytä

- voimakkaita tai hankaavia puhdistusaineita. Pinta voi vaurioitua. Jos sellaista ainetta pääsee etupaneeliin, pyyhi se heti vedellä pois.
- metallista puhdistuslastaa laitteen luukun lasin puhdistamiseen,
- metallista puhdistuslastaa tiivisteiden puhdistamiseen.
- kovia hankaustyynyjä tai puhdistussieniä. Huuhtelee uudet sieniliinat huolellisesti ennen käyttöä.
- vahvasti alkoholipitoisia puhdistusaineita.

Puhdistusaine

Huomio!

Ennen puhdistusta irrota verkkopistoke tai kytke sulake sulakerasiassa pois päältä. Puhdista laitteen ulkopinta ja uunitila kostealla liinalla ja miedolla puhdistusaineella. Kuivaa puhtaalla liinalla.

Alue	Puhdistusaine
Laitteen etusivu	Kuuma astianpesuaineliuos: Puhdista talousliinalla ja kuivaa pehmeällä liinalla. Älä käytä puhdistukseen lasinpesunainetta tai metallista puhdistuslastaa.

Alue	Puhdistusaine
Laitteen teräksinen etusivu	Kuuma astianpesuaineliuos: Puhdista talousliinalla ja kuivaa pehmeällä liinalla. Poista kalkki-, rasva-, tärkkelys- ja valkuaistahrat välittömästi. Tahrojen alle voi muodostua korroosioita. Huoltopalvelusta tai alan liikkeistä on saatavana erityisiä ruostumattoman teräksen puhdistusaineita. Älä käytä puhdistukseen lasinpesunainetta tai metallista puhdistuslastaa.
Teräksinen uunitila	Kuuma astianpesuaineliuos tai etikka-vesi: Puhdista talousliinalla ja kuivaa pehmeällä liinalla. Kun likaantuminen on runsasta: uuninpuhdistusaine, käytä vain kylmässä uunitilassa. Käytä mieluiten terässientä. Älä käytä uunin puhdistussuihketta tai muita voimakkaita uuninpuhdistusaineita tai hankausaineita. Hankaustyyny, karkeat sienet ja teräsvilla eivät myöskään sovi. Ne naarmuttavat pintaa. Anna sisäpintojen kuivua kunnolla.
Syvennys uunitilassa	Kosteaa liina: Vettä ei saa päästä pyörivän lautasen käyttölaitteen kautta laitteen sisäosiin.
Pyörivä lautanen ja rullarengas	Kuuma astianpesuaineliuos: Varmista, että pyörivä lautanen lukittuu kunnolla, kun laitat sen takaisin paikalleen.
Ritilä	Kuuma astianpesuaineliuos: Puhdista teräksen puhdistusaineella tai astianpesukoneessa.
Luukun pinnat	Lasinpesuaine: Puhdista talousliinalla. Älä käytä puhdistuslastaa.
Tiiviste	Kuuma astianpesuaineliuos: Puhdista talousliinalla, älä hankaa. Älä käytä puhdistukseen metallista puhdistuslastaa.

Häiriötaulukko

Jos häiriöitä esiintyy, kyseessä on usein vain pikkuasia. Ennen kuin soitat huoltoon, yritä poistaa häiriö itse taulukon avulla.

Jos ruoka ei joskus onnistu parhaalla mahdollisella tavalla, tutustu lukuun *Testattu koekeittiössämme*. Sieltä löydät monia vihjeitä ja ohjeita ruoanvalmistukseen.

Sähköiskun vaara!

Epäasianmukaiset korjaukset ovat vaarallisia. Korjaukset saa suorittaa vain asianmukaisen koulutuksen saanut huoltoteknikko.

Eräiden virheilmoitusten kohdalla voit korjata ongelman itse.

Ohjeita toimintahäiriöiden varalle

Virheilmoitus	Mahdollinen syy	Aputoimenpide/ohje
Laitte ei toimi	Pistoke ei ole pistorasiassa.	Liitä pistoke
	Sähkökatko	Tarkasta, palaako keittiön valo.
	Sulake palanut	Tarkista sulakerasiasta, onko laitteen sulake kunnossa.
	Virheellinen käyttö	Kytke sulake sulakerasiassa pois päältä. Kytke noin 10 sekunnin kuluttua uudelleen päälle.
Näytössä palaa kolme nollaa.	Sähkökatko	Aseta kellonaika uudelleen.
Laitte ei ole käytössä. Näytössä on toiminta-aika.	Kiertovalitsinta on käytetty vahingossa.	Paina valitsinta "stop".
	Valitsinta "start" ei ole painettu asetuksen jälkeen.	Paina valitsinta "start" tai poista asetus valitsimella "stop".
Mikroaaltouuni ei toimi.	Luukku ei ole kunnolla kiinni.	Tarkasta, onko luukkuun tarttunut ruoantähteitä tai vieraita esineitä.
	Valitsinta "start" ei ole painettu.	Paina valitsinta "start".
Ruoka lämpenee tavallista hitaammin	Valitsit liian pienen mikroaaltotehon.	Valitse suurempi mikroaaltoteho.
	Laitteessa on tavallista suurempi määrä ruokaa.	Kaksinkertainen määrä - kaksinkertainen aika.
	Ruoat olivat tavallista kylmempiä.	Sekoita tai käännä ruokaa välillä.
Pyörivä lautanen pitää raapivaa tai hankaavaa ääntä.	Pyörivän lautasen käyttölaitteen alueella on likaa tai vieraita esineitä.	Puhdista rullarengas ja uunitilassa oleva syvenys.
Mikroaaltokäyttö keskeytyy ilman havaittavaa syytä.	Mikroaaltouunissa on häiriö.	Jos tämä vika toistuu, soita huoltopalveluun.
Näytössä näkyy "M".	Laitte on esittelytilassa.	Pidä valitsin "start" ja valitsin "stop" painettuna noin 7 sekunnin ajan. Esittelytila on kytketty pois päältä.

Huoltopalvelu

Jos laitteesi täytyy korjata, käänny huoltopalvelumme puoleen. Pyrimme aina löytämään sopivan ratkaisun ja välttämään tarpeettomat huoltokorjaajan käynnit.

Mallinumero ja sarjanumero

Ilmoita soittaessasi laitteen mallinumero (E-Nr.) ja sarjanumero (FD-Nr.), jotta saat heti pätevät neuvot. Tyyppikilpi numeroineen löytyy oikealta, kun avaat laitteen luukun. Jotta löydät tiedot tarvittaessa helposti, voit kirjoittaa laitteesi tiedot ja huoltopalvelun puhelinnumeron tähän.

E-nro	FD-nro
Huoltopalvelu 	

Ota huomioon, että huoltopalvelun asentajan käynti käyttövirheen takia aiheuttaa Sinulle kustannuksia myös takuuajana.

Kaikkien maiden yhteystiedot löydät oheisesta huoltoliikeluettelosta.

Korjaustilaus ja neuvonta häiriötilanteissa

FIN 020 751 0700
Lankapuhelimesta 8,28 snt/puhelu + 7 snt/min (alv 24%)
Matkapuhelimesta 8,28 snt/puhelu + 17 snt/min (alv 24%)

Luota valmistajan osaamiseen. Näin varmistat, että kodinkoneesi korjaa koulutettu huoltoteknikko, joka käyttää koneeseen tarkoitettuja alkuperäisiä varaosia.

Tämä laite vastaa normia EN 55011 tai CISPR 11. Kyseessä on ryhmän 2, luokan B tuote.

Ryhmä 2 tarkoittaa, että mikroaaltoja käytetään elintarvikkeiden lämmittämiseen. Luokka B kertoo, että laite sopii yksityisille kotitalouksille.

Tekniset tiedot

Käyttöjännite	AC 220 - 230 V50 Hz
Ottoteho	1270 W
Maksimi lähtöteho	800 W
Grilliteho	1000 W
Mikroaaltojen taajuus	2450 MHz
Sulake	10 A

Ympäristöystävällinen hävittäminen

Hävitä pakkaus ympäristöystävällisesti.



Tämän laitteen merkintä perustuu käytettyjä sähkö- ja elektroniikkalaitteita (waste electrical and electronic equipment - WEEE) koskevaan direktiiviin 2012/19/EU.

Tämä direktiivi määrittää käytettyjen laitteiden palautus- ja kierrätys-säännökset koko EU:n alueella.

Mitat (k x l x s)

- laite 382 mm x 594 mm x 317 mm

- uunitila 201.0 x 308.0 x 282.0 mm

VDE-tarkastettu kyllä

CE-merkki kyllä

Ohjelma-automatiikka

Ohjelma-automatiikan avulla voit valmistaa ruokia vaivattomasti. Valitse ohjelman ja syötät ruoan painon. Ohjelma-automatiikka huolehtii optimaalisesta asetuksesta.

Huomautus: Valittavanasi on 8 ohjelmaa.

Ohjelman asettaminen

Kun olet valinnut ohjelman, tee asetukset seuraavasti:

1. Paina valitsinta **P** niin monta kertaa, että haluamasi ohjelmanumero ilmestyy näyttöön.

Valitsimen yläpuolella oleva merkkivalo palaa.

2. Paina valitsinta **kg**.

Valitsimen yläpuolella oleva merkkivalo palaa ja näyttöön ilmestyy ehdotettu paino.

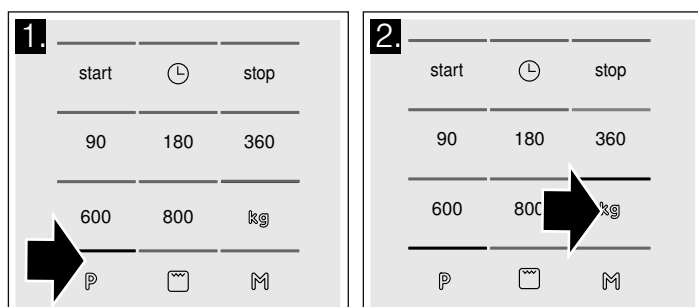

3. Aseta ruoan paino kiertovalitsimella.

4. Paina valitsinta start.

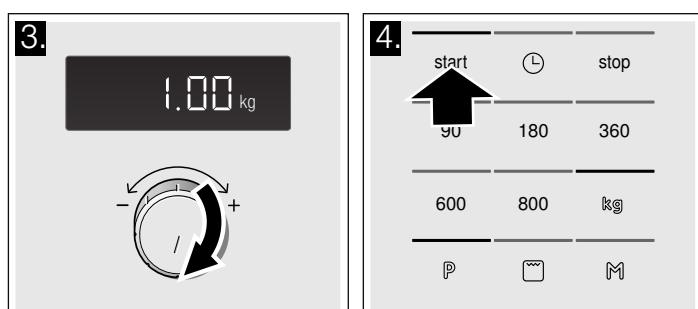

Ohjelman toiminta-aika kuluu näytössä.

Toiminta-aika on kulunut loppuun

Kuulet äänimerkin. Avaa laitteen luukku tai paina Stop. Näytössä näkyy taas kellonaika.

Korjaus

Paina kaksi kertaa valitsinta Stop ja tee uusi asetus.

Pysäyttäminen

Paina valitsinta stop yhden kerran tai avaa laitteen luukku. Toiminto pysähtyy. Valitsimen stop yläpuolella oleva merkkivalo palaa. Paina sulkemisen jälkeen uudelleen valitsinta start.

Poistaminen

Paina valitsinta Stop 2 kertaa tai avaa luukku ja paina yhden kerran valitsinta Stop.

Huomautuksia

- Eräiden ohjelmien kohdalla kuuluu tietyn ajan kuluttua äänimerkki. Avaa laitteen luukku ja sekoita ruokia, tai käännä liha tai lintu. Paina luukun sulkemisen jälkeen jälleen valitsinta start.
- Voit hakea ohjelman numeron ja painon näyttöön valitsimella **P** tai **kg**. Kyseinen arvo näkyy näytössä 3 sekunnin ajan.

Sulatus ohjelma-automatiikan avulla

Neljällä sulatusohjelmalla voit sulattaa lihaa, lintua ja leipää.

Huomautuksia

Elintarvikkeen esivalmistelu

Käytä elintarvikkeita, jotka on pakastettu ja säilytetty mahdollisimman matalina annoksina lämpötilassa -18 °C. Ota elintarvike aina sulatusta varten pois pakkauksesta ja punnitse elintarvike. Tarvitset painon ohjelman asettamista varten.

- Lihaa ja lintua sulatettaessa muodostuu nestettä. Poista neste ruokaa kääntäessäsi. Älä missään tapauksessa käytä sitä tai päästä sitä kosketuksiin muiden elintarvikkeiden kanssa.

Astia

Laita elintarvike mikroaaltouuniin soveltuvaan, matalaan astiaan, esimerkiksi lasi- tai posliinilautaselle, älä peitä astiaa kannella.

Vetäytymisaika

Sulatetun elintarvikkeen tulisi vetäytyä vielä 10 - 30 minuuttia, jotta lämpö tasaantuu. Suuret lihanpalat tarvitsevat pidemmän vetäytymisaikan kuin pienet. Irrota matalat palat toisistaan ja paloittele jauheliha ennen vetäytymisaikaa.

Sen jälkeen voit käsitellä elintarvikkeita edelleen, vaikka paksujen lihanpalojen ydin olisi vielä jäässä. Linnusta voit nyt ottaa sisäelimet pois.

Äänimerkki

Eräiden ohjelmien kohdalla kuuluu tietyn ajan kuluttua äänimerkki. Avaa laitteen luukku ja paloittele ruoat, tai käännä liha tai lintu. Paina sulkemisen jälkeen valitsinta Start.

Ohjelman nro		Paino kg
	Sulatus	
P 01	Jauheliha	0,20 - 1,00
P 02	Lihanpalat	0,20 - 1,00
P 03	Broileri, broilerinpa- lat	0,40 - 1,80
P 04	Leipä	0,20 - 1,00

Kypsennys ohjelma-automatiikan avulla

Kolmella kypsennysohjelmalla voit kypsentää riisiä, perunoita tai vihanneksia.

Huomautuksia

■ Astia

Kypsennä elintarvike aina mikroaaltouuniin soveltuvassa kannellisessa astiassa. Käytä riisiin suurta, korkeaa vuokaa.

■ Elintarvikkeen esivalmistelu

Punnitse elintarvike. Tarvitset tiedon ohjelman asettamista varten.

Riisi:

Älä käytä keittopussiiriisiä. Lisää valmistajan pakkauksessa ilmoittama määrä vettä. Tavallisesti se on 2-3 kertaa riisin painon verran.

Perunat:

Leikkaa kuorittuja keitettyjä perunoita varten perunat pieniksi, samankokoisiksi paloiksi. Lisää 100 g:aa perunoita kohden yksi ruokalusikallinen vettä ja vähän suolaa.

Tuoreet vihannekset:

Punnitse tuoreet, puhdistetut vihannekset. Leikkaa vihannekset pieniksi, samankokoisiksi paloiksi. Lisää 100 g:aa vihanneksia kohden yksi ruokalusikallinen vettä.

■ Äänimerkki

Ohjelman kuluessa kuuluu jonkin ajan kuluttua äänimerkki. Sekoita elintarvike.

■ Vetäytymisaika

Kun ohjelma on päättynyt, sekoita elintarvike vielä kerran. Elintarvikkeen tulisi vetäytyä vielä 5 - 10 minuuttia, jotta lämpö tasaantuu.

Kypsennystulokset riippuvat elintarvikkeen laadusta ja ominaisuuksista.

Ohjelman nro		Paino kg
	Kypsennys	
P 05	Riisi	0,05 - 0,2
P 06	Perunat	0,15 - 1,0
P 07	Vihannekset	0,15 - 1,0

Yhdistelmäkäytön kypsennysohjelma

Huomautuksia

■ Astia

Kypsennä elintarvike sopivan kokoisessa, kuumuutta kestävässä astiassa, joka soveltuu mikroaaltouuniin.

■ Elintarvikkeen esivalmistelu

Ota elintarvike pakkauksesta ja punnitse se. Jos et voi antaa tarkkaa painoa, pyöristä ylös- tai alaspäin.

■ Vetäytymisaika

Anna elintarvikkeen vetäytyä ohjelman päättymisen jälkeen vielä 5 - 10 minuuttia, jotta lämpö tasaantuu.

Ohjelman nro		Paino kg
	Yhdistelmäkäytön ohjelma	
P 08	Paistos, pakastettu	0,4 - 0,9 enintään 3 cm kor- kea

Testattu koekeittiössämme

Tästä löydät valikoiman ruokia ja niiden parhaat mahdolliset säädöt. Opastamme Sinua valitsemaan ruokaasi parhaiten sopivan mikroaaltotehon. Saat myös astioita ja valmistusta koskevia vihjeitä.

Taulukoita koskevia ohjeita

Seuraavista taulukoista löydät useita käyttömahdollisuuksia ja säätöarvoja mikroaaltouunia varten.

Taulukoiden ajat ovat ohjearvoja. Ne riippuvat astiasta, elintarvikkeen laadusta, lämpötilasta ja ominaisuuksista.

Taulukoissa on mainittu yleisimmät aikavälit. Aseta ensin lyhin aika ja pidennä sitä tarvittaessa.

Jos Sinulla on elintarviketta eri määrä kuin taulukoissa on mainittu. Silloin pätee seuraava nyrkkisääntö:

Kaksinkertainen määrä - lähes kaksinkertainen toiminta-aika puolet määrästä = puolet ajasta.

Aseta astia aina pyörivälle lautaselle.

Sulatus

Huomautuksia

- Laita pakastetut elintarvikkeet avoimessa astiassa pyörivälle lautaselle.
- Herkät osat kuten esim. broilerin luut ja siivet tai paistin rasvaiset reunat voit peittää pienellä palalla alumiinifoliota. Folio ei saa koskettaa uunin seiniä. Voit poistaa alumiinifolion, kun puolet sulatusajasta on kulunut.
- Lihaa ja lintua sulatettaessa muodostuu nestettä. Poista neste ruokaa kääntäessäsi. Älä missään tapauksessa käytä sitä tai päästä sitä kosketuksiin muiden elintarvikkeiden kanssa.
- Käännä tai sekoita ruokaa välillä 1 - 2 kertaa. Isot palat tulisi kääntää useamman kerran.
- Anna sulaneen tuotteen vetäytyä vielä 10 - 20 minuuttia huoneenlämmössä, jotta lämpö tasaantuu. Sitten voit ottaa linnusta sisäelimet pois. Lihan jatkokäsittelyn voit aloittaa, vaikka pieni ydin olisi vielä jäässä.

Sulatus	Paino	Mikroaaltoteho watteina, kesto minuut- teina	Huomautukset
Naudan-, vasikan- tai porsaanliha kokonaisuina (luulla ja luuttomana)	800 g	180 W, 15 min + 90 W, 10-20 min	-
	1 kg	180 W, 20 min + 90 W, 15-25 min	
	1,5 kg	180 W, 30 min + 90 W, 20-30 min	
Naudan-, vasikan tai porsaanliha paloina tai siivuina	200 g	180 W, 2 min + 90 W, 4-6 min	Kun käännät, irrota sulaneet palat toisistaan
	500 g	180 W, 5 min + 90 W, 5-10 min	
	800 g	180 W, 8 min + 90 W, 10-15 min	
Jauheliha, sekoitus	200 g	90 W, 10 min	Pakasta mahdollisimman litteänä Käännä useamman kerran, poista jo sulanut liha
	500 g	180 W, 5 min + 90 W, 10-15 min	
	800 g	180 W, 8 min + 90 W, 10-20 min	
Lintu tai linnunpalat	600 g	180 W, 8 min + 90 W, 10-15 min	-
	1,2 kg	180 W, 15 min + 90 W, 20-25 min	

Sulatus	Paino	Mikroaaltoteho watteina, kesto minuut- teina	Huomautukset
Kalafilee, kalapihvi tai viipaleet	400 g	180 W, 5 min + 90 W, 10-15 min	Irrota sulaneet palat toisistaan
Vihannekset, esim. herneet	300 g	180 W, 10-15 min	-
Hedelmät, esim. vadelmat	300 g	180 W, 7-10 min	Sekoita välillä varovasti, irrota sulaneet palat toisistaan.
	500 g	180 W, 8 min + 90 W, 5-10 min	
Voi, sulatus	125 g	180 W, 1 min + 90 W, 2-3 min	Poista pakkaus kokonaan
	250 g	180 W, 1 min + 90 W, 3-4 min	
Kokonainen leipä	500 g	180 W, 6 min + 90 W, 5-10 min	-
	1 kg	180 W, 12 min + 90 W, 10-20 min	
Kakku, kuiva, esim. sokerikakku	500 g	90 W, 10-15 min	Vain kakut, joissa ei ole kuorrutetta, kermaa tai kreemiä, irrota kakkupalat toisistaan
	750 g	180 W, 5 min + 90 W, 10-15 min	
Kakku, mehukas, esim. hedelmäkakku, rahkakakku	500 g	180 W, 5 min + 90 W, 15-20 min	Vain kakut, joissa ei ole kuorrutetta, kermaa tai liivatetta
	750 g	180 W, 7 min + 90 W, 15-20 min	

Pakasteruokien sulatus, kuumennus tai kypsennys

Huomautuksia

- Ota valmisruoka pakkauksestaan. Se lämpenee nopeammin ja tasaisemmin mikrouniin tarkoitettussa astiassa. Ruoan eri ainesosat voivat lämmetä eri aikoihin.
- Matala ruoka kypsyy nopeammin kuin korkea. Levitä ruoka sen tähden astiaan mahdollisimman litteäksi. Älä laita elintarvikkeita kerroksittain.

- Peitä ruoka aina. Jos Sinulla ei ole astiaan sopivaa kantta, käytä lautasta tai mikrounikelmua.
- Ruokaa tulisi sekoittaa tai kääntää 2 - 3 kertaa.
- Anna ruoan lämpötilan tasaantua kuumentamisen jälkeen vielä 2 - 5 minuuttia.
- Käytä aina patakintaita tai patalappuja, kun otat astioita pois uunista.
- Ruokien ominaismaut säilyvät hyvin. Sen tähden voit käyttää suolaa ja mausteita säästeliäästi.

Pakasteruokien sulatus, kuumennus tai kypsennys	Paino	Mikroaaltoteho watteina, kesto minuutteina	Huomautuksia
Ateria, lautasruoka, valmisruoka (2-3 lajia)	300-400 g	600 W, 8-11 min	-
Keitto	400 g	600 W, 8-10 min	-
Pataruoat	500 g	600 W, 10-13 min	-
Lihaviipaleet tai -palat kastikkeessa, esim. gulassi	500 g	600 W, 12-17 min	Kun käännät, irrota lihanpalat toisistaan
Kala, esim. fileepalat	400 g	600 W, 10-15 min	Lisää tarvittaessa vettä, sitruunanmehua tai viiniä
Paistokset, esim. lasagne, cannelloni	450 g	600 W, 10-15 min	-
Lisukkeet, esim. riisi, nuudelit	250 g	600 W, 2-5 min	Lisää vähän nestettä
	500 g	600 W, 8-10 min	
Vihannekset, esim. herneet, parsakaali, porkkanat	300 g	600 W, 8-10 min	Lisää astiaan vettä sen verran, että sen pohja peittyy.
	600 g	600 W, 14-17 min	
Pinaatti	450 g	600 W, 11-16 min	Kypsennys vettä lisäämättä

Ruoan kuumentaminen

⚠ Palovamman vaara!

Nesteitä kuumennettaessa voi esiintyä viivästynyttä kiehumista. Se tarkoittaa, että kiehumislämpötila saavutetaan ilman, että nesteessä näkyy tyypillisiä höyrykuplia. Jo astian pienikin tärinä voi aiheuttaa sen, että kuuma neste kiehuu yhtäkkiä voimakkaasti yli ja roiskuu. Kun kuumennat nesteitä, laita aina lusikka astiaan. Siten vältät viivästyneen kiehumisen.

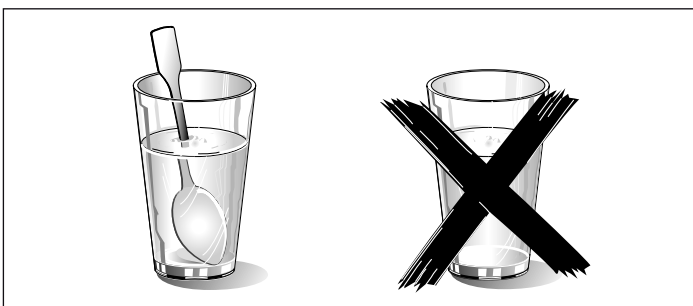

Huomio!

Metallin - esim. lusikan lasissa - pitää olla vähintään 2 cm:n päässä uunin seinistä ja luukun sisäpinnalta. Kipinät voivat rikkoa luukun sisälasin.

Huomautuksia

- Ota valmisruoka pakkauksestaan. Se lämpenee nopeammin ja tasaisemmin mikrouniin tarkoitettussa astiassa. Ruoan eri ainesosat voivat lämmetä eri aikoihin.
- Peitä ruoka aina. Jos Sinulla ei ole astiaan sopivaa kantta, käytä lautasta tai mikrounikelmua.
- Ruokaa tulisi sekoittaa tai kääntää useita kertoja. Tarkasta lämpötila.
- Anna ruoan lämpötilan tasaantua kuumentamisen jälkeen vielä 2 - 5 minuuttia.
- Käytä aina patakintaita tai patalappuja, kun otat astioita pois uunista.

Ruuan kuumentaminen	Paino	Mikroaaltoteho watteina, kesto minuuotteina	Huomautuksia
Ateria, lautasruoka, valmisruoka (2-3 lajia)	350-500 g	600 W, 4-8 min	-
Juomat	150 ml	800 W, 1-2 min	Laita lusikka lasiin, älä kuumenna alkoholijuomia liikaa; tarkista välillä
	300 ml	800 W, 2-3 min	
	500 ml	800 W, 3-4 min	
Vauvanruoka, esim. maitopullo	50 ml	360 W, n. ½ min	Ilman tuttia tai korkkia. Sekoita aina kunnolla kuumentamisen jälkeen. Tarkista ehdottomasti lämpötila!
	100 ml	360 W, n. 1 min	
	200 ml	360 W, 1½ min	
Keitto 1 kuppi	200 g	600 W, 2-3 min	-
Keitto 2 kuppia	400 g	600 W, 4-5 min	-
Liha kastikkeessa	500 g	600 W, 8-11 min	Irrota lihaviipaleet toisistaan
Pata	400 g	600 W, 6-8 min	-
	800 g	600 W, 8-11 min	-
Vihannekset, 1 annos	150 g	600 W, 2-3 min	Lisää vähän nestettä
Vihannekset, 2 annosta	300 g	600 W, 3-5 min	

Ruuan kypsentyminen

Huomautuksia

- Matala ruoka kypsyy nopeammin kuin korkea. Levitä ruoka sen tähden astiaan mahdollisimman litteäksi. Älä laita elintarvikkeita kerroksittain.
- Kypsennä ruoka suljetussa astiassa. Jos sinulla ei ole astiaan sopivaa kantta, käytä lautasta tai mikrouunikelmua.

- Ruokien ominaismaut säilyvät hyvin. Sen tähden voit käyttää suolaa ja mausteita säästeliäästi.
- Anna ruoan lämpötilan tasaantua kypsentyamisen jälkeen vielä 2 - 5 minuuttia.
- Käytä aina patakintaita tai patalappuja, kun otat astioita pois uunista.

Ruuan kypsentyminen	Paino	Mikroaaltoteho watteina, kesto minuuotteina	Huomautuksia
Lihamureke	750 g	600 W, 20-25 min	Kypsennys ilman kantta
Kokonainen broileri, tuore, ilman sisäelimiä	1,2 kg	600 W, 25-30 min	Käännä, kun puolet ajasta on kulunut
Vihannekset, tuoreet	250 g	600 W, 5-10 min	Leikkaa vihannekset samankokoisiksi paloiksi; lisää 100 g:aa vihanneksia kohden 1 - 2 rkl vettä; sekoita välillä
	500 g	600 W, 10-15 min	
Perunat	250 g	600 W, 8-10 min	Leikkaa perunat samankokoisiksi paloiksi; lisää 100 g:aa kohden 1 - 2 rkl vettä; sekoita välillä
	500 g	600 W, 11-14 min	
	750 g	600 W, 15-22 min	
Riisi	125 g	800 W, 5-7 min + 180 W, 12-15 min	Lisää kaksinkertainen määrä nestettä
	250 g	800 W, 6-8 min + 180 W, 15-18 min	
Jälkiruoat, esim. vanukas (jauheesta)	500 ml	600 W, 6-8 min	Sekoita vanukasta välillä vispilällä 2-3 kertaa.
Hedelmät, hilloke	500 g	600 W, 9-12 min	-

Vihjeitä mikroaaltouunin käytöstä

Et löydä valmistettavalle ruokamäärälle säätötietoa.	Pidennä tai lyhennä kypsennysaika seuraavan nyrkkisäännön mukaan: Kaksinkertainen määrä = lähes kaksinkertainen aika Puolet määrästä = puolet ajasta
Ruoasta tuli liian kuivaa.	Aseta seuraavalla kerralla lyhyempi kypsennysaika tai valitse matalampi mikroaaltoteho. Peitä ruoka ja lisää enemmän nestettä.
Ruoka ei ole toiminta-ajan päätyttyä vielä sulanut, kuumaa tai kypsää.	Aseta pidempi aika. Suurempiin määriin tai korkeampiin ruokiin tarvitaan enemmän aikaa.
Ruoka on kypsennysajan päätyttyä reunasta ylikuumentunut, mutta ei ole keskeltä vielä valmis.	Sekoita välillä ja valitse seuraavalla kerralla matalampi teho ja pidempi toiminta-aika.
Lintu tai liha on sulatuksen jälkeen pinnalta kypsytynyt, mutta ei ole keskeltä vielä sulanut.	Valitse seuraavalla kerralla pienempi mikroaaltoteho. Jos sulatettava määrä on suuri, käännä tuote myös useaan kertaan.

Kondenssivesi

Luukun lasiin, sisäseiniin ja pohjalle voi muodostua kondenssivettä. Se on normaalia. Tämä ei vaikuta mikroaltouenin toimintaan. Pyyhi kondenssivesi kypsennyksen jälkeen pois.

Ohjeita grillauksesta

Huomautuksia

- Kaikki ilmoitetut arvot ovat ohjearvoja, jotka voivat vaihdella elintarvikkeen ominaisuuksien mukaan.
- Grillaa aina ritilällä uuninluukku suljettuna, älä esilämmitä.
- Aseta ritilä aina pyörivälle lautaselle.
- Voitele ritilä ensin öljyllä.
- Aseta kiertovalitsimella ensimmäinen aika. Käännä grillipalat ja aseta sitten aika 2. puolta varten.











	Määrä	Varusteet	Kesto minutteina
Paahtoleipä (esipahtaminen)	2-4 viipaletta	Ritilä	1. puoli: n. 2-4 2. puoli: n. 2-3
Paahtoleivän kuorruttaminen	2-4 viipaletta	Ritilä	Täytteestä riippuen: 5-7
Keittojen kuorrutus, esim. sipulikeitto	2-4 kuppia	Pyörivä lautanen	n. 15-20

Grillin ja mikron yhdistelmä

Huomautuksia

- Yhdistelmäkäyttö sopii erityisen hyvin paistoksiin ja gratiineihin.
- Aseta astia aina pyörivälle lautaselle, älä peitä ruokia.
- Käytä paistiin korkeaa vuokaa. Uunitila pysyy siten puhtaampana.
- Käytä paistoksiin ja gratiineihin suurta, matalaa astiaa. Kapeassa, korkeassa astiassa ruoka tarvitsee enemmän aikaa ja se tummuu pinnalta.

- Tarkasta, sopiiko astia uuniin. Se ei saa olla liian suuri, pyörivän lautasen pitää päästä vielä pyörimään.
- Aseta aina pisin annettu kypsennysaika. Tarkasta ruoka, kun annettu lyhyempi aika on kulunut.
- Anna lihan vetäytyä ennen leikkaamista vielä 5 - 10 minuuttia. Siten lihaneste jakautuu tasaisesti eikä valu leikatessa ulos lihasta.
- Anna paistosten ja gratiinien jälkikypsyä pois päältä kytketyssä laitteessa vielä 5 minuuttia.

	Paino	Varusteet	Mikroaltoteho, W	Kesto minutteina	Huomautuksia
Porsaanpaisti, esim. etuselkäpala	n. 750 g	Pyörivä lautanen	360 W + 	40-50 min	Käännä 1-2 kertaa.
Lihamureke	n. 750 g	Pyörivä lautanen	360 W + 	25-35 min	Enintään 6 cm korkea.
Pienet broilerinpalat, esim. broilerin koipireidet tai broilerinsiivet	n. 800 g	Astia ritilällä	360 W + 	25-35 min	Laita nahkapuoli ylöspäin. Älä käännä.
Broilerinsiivet, marinoidut, pakastetut	n. 800 g	Astia ritilällä	360 W + 	15-25 min	Älä käännä.
Pastapaistos (esikypsennetyistä aineista)	n. 1000 g	Pyörivä lautanen	360 W + 	25-35 min	Ripottele pinnalle juustoa. Enintään 5 cm korkea.
Perunagratiini (raa'oista perunoista)	n. 1000 g	Pyörivä lautanen	360 W + 	30-40 min	Enintään 4 cm korkea.
Kala, kuorrutettu	n. 400 g	Pyörivä lautanen	360 W + 	20-25 min	Sulata pakastettu kala ensin.
Rahkavuoka	n. 1000 g	Pyörivä lautanen	360 W + 	30-35 min	Enintään 5 cm korkea.
Vihannesvartaat	4-5 kpl	Ritilä	180 W + 	15-20 min	Käytä puuvartaita.
Kalavartaat	4-5 kpl	Ritilä	180 W + 	10-15 min	Käytä puuvartaita.
Pekonisiivut	noin 8 siivua	Ritilä	360 W + 	10-15 min	

Testiruoat normin EN 60705 mukaan

Tarkastuslaitokset tarkastavat mikroaaltolaitteiden laadun ja toiminnan näiden ruokalajien perusteella.

Normien EN 60705, IEC 60705 ja DIN 44547 ja EN 60350 (2009) mukaan

Kypsennys ja sulatus mikroaaltouunissa

Kypsennys mikroaaltouunissa

Ruokalaji	Mikroaaltoteho watteina, kesto minuutteina	Huomautus
Munamaito, 565 g	180 W, 25-30 min + 90 W, 20-25 min	Laita pyrex-vuoka 20 x 17 cm pyörivän lautasen päälle.
Kakkupohja	600 W, 8-10 min	Laita pyrex-vuoka Ø 22 cm pyörivän lautasen päälle.
Lihamureke	600 W, 20-25 min	Laita pyrex-vuoka pyörivän lautasen päälle.

Sulatus mikroaaltouunissa

Ruokalaji	Mikroaaltoteho watteina, kesto minuutteina	Huomautus
Liha	180 W, 5-7 min + 90 W, 10-15 min	Laita pyrex-vuoka Ø 22 cm pyörivän lautasen päälle.

Kypsennys mikron yhdistelmällä

Ruokalaji	Mikroaaltoteho watteina, kesto minuutteina	Huomautus
Perunagratiini	Grilli  + 360 W, 35-40 min	Laita pyrex-vuoka Ø 22 cm pyörivän lautasen päälle.

Viktige sikkerhetsanvisninger	35
Årsaker til skader	37
Oppstilling og tilkobling	38
Betjeningsfeltet	38
Dreieknapp.....	38
Varmetyper.....	38
Tilbehør	39
Før første gangs bruk	39
Stille inn klokkeslett.....	39
Varme opp ovnsrommet.....	39
Mikrobølgefunksjonen.....	39
Tips om kokekar	39
Mikrobølgeeffekter	40
Innstilling av mikrobølge.....	40
Kjølevifte	40
Grilling	40
Innstilling av grill.....	40
Mikrobølge og grill i kombinasjon.....	41
Stille inn mikrobølge og grill	41
Programmere	41
Lagre minne	41
Starte minnefunksjonen	41
Endre varighet på lydsignalet.....	42
Vedlikehold og rengjøring.....	42
Rengjøringsmiddel.....	42
Feiltabell	43
Kundeservice	43
E-nummer og FD-nummer.....	43
Tekniske data	43
Miljøvennlig håndtering.....	44
Programautomatikk	44
Stille inn program.....	44
Opptining med programautomatikken.....	44
Tilberede med programautomatikken.....	45
Program for kombitilberedning	45
Testet for deg i vårt prøvekjøkken.....	45
Veiledning til tabellene	45
Opptining.....	45
Opptining, oppvarming eller tilberedning av dypfrossen mat	46
Oppvarming av retter	46
Tilberedning av matretter	47
Tips for mikrobølge	47
Veiledning for grilling	48
Grill og mikrobølge i kombinasjon	48
Testretter iht. EN 60705	49
Tilberedning og opptining med mikrobølge	49

Nærmere informasjon om produkter, tilbehør, reservedeler og tjenester finner du på Internett: www.bosch-home.com og nettbutikk: www.bosch-eshop.com

Viktige sikkerhetsanvisninger

Les denne bruksanvisningen nøye. Det er en forutsetning for at du skal kunne bruke apparatet på en sikker og riktig måte. Ta vare på bruksanvisningen slik at du kan bruke den igjen senere eller gi den videre til eventuelle kommende eiere av apparatet.

Dette apparatet er kun beregnet for innbygging. Ta hensyn til monteringsanvisningen.

Kontroller apparatet etter at du har pakket det ut. Ikke koble til apparatet hvis det er skadet under transport.

Apparater uten stikkontakt kan bare kobles til av autoriserte fagfolk. Skader som følge av feil tilkobling dekkes ikke av garantien.

Dette apparatet er kun beregnet på vanlig bruk i private husholdninger. Apparatet er kun beregnet til tilberedning av mat og drikke. Hold øye med apparatet når det er i bruk. Apparatet skal bare brukes i lukkede rom.

Dette apparatet er laget for bruk i en høyde over havet på maks. 4000 meter.

Dette apparatet skal kun brukes av barn over åtte år og personer med reduserte fysiske, sensoriske eller mentale evner eller manglende erfaringer eller kunnskap, dersom de holdes under oppsyn av en person som er ansvarlig for deres sikkerhet eller de har fått opplæring i sikker bruk av apparatet og har forstått farer som kan oppstå ved bruk.

Barn skal ikke leke med apparatet. Rengjøring og brukervedlikehold skal ikke utføres av barn, med mindre de er over åtte år og er under oppsyn av voksne.

Barn under åtte år må holdes unna apparatet og tilkoblingsledningen.

Tilbehøret må alltid settes riktig inn i ovnsrommet. Se *beskrivelsen av tilbehør* i bruksanvisningen.

Brannfare!

- Apparatet blir svært varmt. Dersom apparatet plasseres i et innbyggingselement med dekkdør, vil det bli stor varmedannelse dersom dekkdøren er lukket. Dekkdøren må alltid være åpen når apparatet brukes.
- Brennbare gjenstander som oppbevares i ovnsrommet, kan ta fyr. Oppbevar aldri brennbare gjenstander i ovnsrommet. Du må aldri åpne apparatdøren dersom det oppstår røyk inni apparatet. Slå av apparatet og trekk ut strømledningen eller slå av sikringen i sikringsskapet.
- Ikke-forskriftsmessig bruk av apparatet er farlig og kan forårsake skader. Apparatet må ikke brukes til å tørke matvarer og klær, eller til å varme opp tøfler, varmeputer med kjerner eller korn, svamper, fuktige kluter og lignende. Blant annet kan oppvarming av tøfler eller varmeputer føre til at de antennes, også flere timer etter oppvarming. Apparatet er kun beregnet til tilberedning av mat og drikke.
- Matvarer kan ta fyr. Varm aldri opp matvarer i termopakker. Varm aldri opp matvarer i beholdere av plast, papir eller annet brennbart materiale uten oppsyn. Still aldri inn en for høy mikrobølgeeffekt eller for lang mikrobølgetid. Følg anvisningene i denne bruksanvisningen. Tørk aldri matvarer med mikrobølgefunksjonen. Tin aldri opp eller varm matvarer med lavt vanninnhold, som f.eks. brød, med for høy effekt eller for lenge.
- Matolje kan ta fyr. Varm aldri opp matolje alene med mikrobølgefunksjonen.

Eksplisjonsfare!

Væsker og andre næringsmidler i godt lukkede kokekar kan eksplodere. Varm aldri opp væsker eller andre næringsmidler i lukkede kokekar.

Fare for alvorlige helseskader!

- Ved manglende rengjøring kan overflaten på apparatet bli skadet. Mikrobølgeenergi kan trenge ut. Rengjør apparatet regelmessig og fjern rester av næringsmidler med én gang. Hold alltid ovnsrommet, dørtetninger, dør og døranslag rene, se også kapitlet *Rengjøring og vedlikehold*.
- Hvis ovnsdøren eller dørtetningen er skadet, kan mikrobølgeenergi strømme ut. Apparatet må ikke brukes når døren til ovnsrommet eller dørpakningen er ødelagt. Kontakt kundeservice.
- På apparater uten deksel strømmer mikrobølgeenergi ut. Fjern aldri dekselet på apparatet. Ta kontakt med kundeservice ved vedlikeholds- og reparasjonsarbeider.

Fare for elektrisk støt!

- Ukyndige reparasjoner er farlig. Reparasjoner og skifte av skadde tilkoblingsledninger må kun utføres av servicetekniker som har fått opplæring av oss. Er apparatet defekt, må du trekke ut kontakten eller slå av sikringen i sikringsskapet. Kontakt kundeservice.
- Kabelisolasjonen på elektriske apparatet kan smelte ved kontakt med varme apparatdeler. La aldri tilkoblingsledningene til elektriske apparater komme i kontakt med varme apparatdeler.
- Fuktighet som trenger inn, kan forårsake elektrisk støt. Bruk ikke høytrykksspyler eller dampstråle til rengjøringen.
- Fuktighet som trenger inn kan forårsake elektrisk støt. Utsett ikke apparatet for kraftig varme eller fuktighet. Apparatet skal bare brukes i lukkede rom.
- Et defekt apparat kan forårsake elektrisk støt. Slå aldri på et defekt apparat. Trekk ut støpselet eller slå av sikringen i sikringsskapet. Kontakt kundeservice.
- Apparatet arbeider under høyspenning. Kabinettet må aldri fjernes.

Fare for forbrenning!

- Apparatet blir svært varmt. Den varme innsiden av ovnsrommet og varmeelementene må aldri berøres. La alltid apparatet avkjøles. Hold barn på avstand.

- Tilbehør og kokekar blir svært varme. Bruk alltid grytekluter når du tar kokekar eller tilbehør ut av ovnsrommet.
- Alkoholholdamp kan eksplodere i ovnsrommet. Tilbered aldri retter med store mengder drikkevarer med høyt alkoholinnhold. Bruk bare små mengder drikke med høy alkoholprosent. Åpne apparatdøren forsiktig.
- Matvarer med fast skall eller skinn kan sprekke på en eksplosjonsartet måte både under og etter oppvarming. Kok aldri egg med skall og varm heller aldri opp hardkokte egg. Tilbered ikke skalldyr eller skjell. Ved tilberedning av speilegg eller kokte egg må du først stikke hull på eggeplommen. På matvarer med fast skall eller skinn, f.eks. epler, tomater, poteter eller pølser, kan skallet/skinnet sprekke. Stikk hull på skallet/skinnet før oppvarming.
- Varmen fordeles ikke jevnt i barnematen. Varm ikke opp barnemat i lukkede kokekar. Ta alltid av lokket eller smokken. Rør godt rundt i barnematen eller rist den etter oppvarmingen. Kontroller temperaturen før du gir maten til barnet.
- Varme retter avgir varme. Kokekaret kan bli svært varmt. Bruk alltid grytekluter når du tar kokekar eller tilbehør ut av ovnsrommet.
- Emballasje som er lufttett, kan sprekke. Følg alltid angivelsene på emballasjen. Bruk alltid grytekluter når du tar retter ut av ovnen.

Fare for skålding!

- Når apparatdøren åpnes, kan det strømme ut varm damp. Åpne apparatdøren forsiktig. Hold barn på avstand.
- Vann i varmt ovnsrom kan føre til at det dannes svært varm vanndamp. Hell aldri vann inn i det varme ovnsrommet.
- Ved oppvarming av væske kan forsinket koking oppstå. Det betyr at koketemperaturen blir nådd uten at de typiske dampboblene stiger opp. Bare ved en ørliten rystelse av kokekaret kan den varme væsken plutselig koke kraftig over og sprute opp. Legg alltid en skje i kokekaret ved oppvarming av væsker. Dermed unngår du forsinket koking.

Fare for personskader!

- Dersom glasset på apparatdøren er ripet opp, kan det sprekke. Ikke bruk glasskrape, sterke rengjøringsmidler eller poleringsmidler.
- Uegnede kokekar kan sprekke. Kokekar av porselen og keramikk kan ha små hull i hank og lokk. Bak disse hullene skjuler det seg hulrom. Fuktighet som er trengt inn i disse hulrommene, kan føre til at kokekaret sprekker. Bruk bare kokekar som er egnet for mikrobølgeovn.
- Ved ren mikrobølgedrift kan kokekar og beholdere av metall føre til gnistdannelse. På den måten kan apparatet bli ødelagt. Bruk aldri metallbeholdere ved ren mikrobølgedrift. Bruk alltid kokekar som er egnet til mikrobølgeovn, eller bruk mikrobølge i kombinasjon med en varmetype.

Årsaker til skader

Obs!

- Svært tilsmusset tetning: Hvis tetningen er svært skitten, går ikke apparatdøren ordentlig igjen. Elementfronter i området rundt kan bli skadet. Hold alltid tetningen ren.
- Mikrobølgedrift uten mat: Drift av apparatet uten mat i ovnsrommet fører til overbelastning. Slå aldri på ovnen når det ikke er mat i ovnsrommet. Unntaket er en rask test av kokekar, se kapittelet Mikrobølge, kokekar.
- Mikropopkorn: Still aldri inn en for høy mikrobølgeeffekt. Bruk maks. 600 watt. Legg alltid popkornposen på en glasstallerken. Glassruten kan sprekke på grunn av overbelastning.
- Overkok må ikke komme inn i apparatets indre gjennom drivmekanismen til dreietallerkenen. Følg med under tilberedningen. Bruk først kort tilberedningstid og forleng heller tilberedningstiden etter behov.
- Bruk aldri mikrobølgeovnen uten dreietallerkenen.
- Gnistdannelse: Metall – for eksempel skjeen i glasset – må holdes minst 2 cm fra stekeovnsveggene og innsiden av døren. Gnister kan ødelegge glasset på innsiden av døren.
- Aluminiumsskåler: Aluminiumsskåler må ikke brukes i apparatet. Apparatet blir skadet av gnister som oppstår.
- Avkjøling med åpen ovnsdør: Hold alltid døren stengt når ovnsrommet avkjøles. Ikke klem noe i apparatdøren. Selv om døren bare står på gløtt, kan elementfronter som står i nærheten, bli skadet over tid.
- Kondensvann i ovnsrommet: Det kan oppstå kondens på vinduet i døren, på innvendige vegger og på bunnen. Dette er normalt; funksjonen til mikrobølgen blir ikke påvirket av dette. Tørk alltid av kondensvannet etter hver gang du bruker ovnsrommet for å unngå korrosjon.

Oppstilling og tilkobling

Dette apparatet er bare beregnet til bruk i private husholdninger.

Dette apparatet er kun beregnet for innbygging.

Følg den særskilte monteringsveiledningen.

Apparatet kan bygges inn i et 60 cm bredt overskap (minst 30 cm dypt og 85 cm over gulvet).

Apparatet er klart til tilkobling og må bare kobles til en forskriftsmessig montert, jordet stikkontakt. Sikringen må være på 10 ampere (L- eller B-automat). Nettspenningen må være i

overensstemmelse med spenningen som er angitt på typeskiltet.

Montering av stikkontakt eller bytte av tilkoblingsledning må bare utføres av elektriker. Dersom støpselet ikke er tilgjengelig etter montering, må det installeres en flerpolig skillebryter med en kontaktavstand på minst 3 mm.

Bruk ikke forgreninger, kontaktlister eller skjøteledninger. Overbelastning kan føre til brannfare.

Betjeningsfeltet

Her ser du en oversikt over betjeningsfeltet. Det kan forekomme differanser mellom de ulike apparattypene.

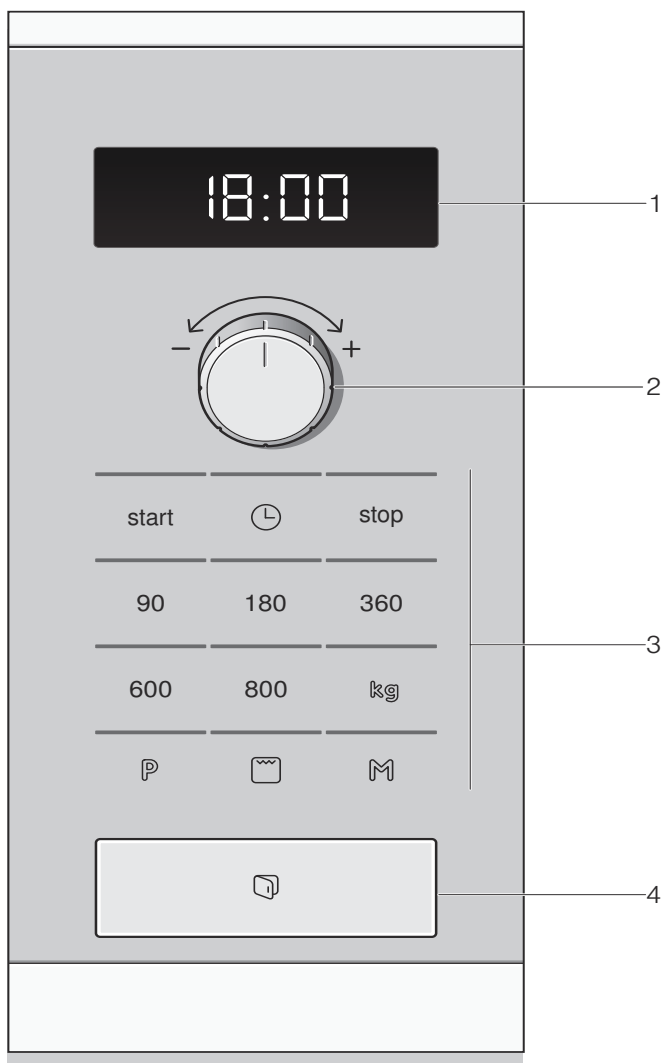

1	Display for klokkeslett og varighet
2	Dreieknapp Til innstilling av klokkeslett og varighet eller til innstilling av programautomatikk
3	Taster
4	Døråpner

Taster	Bruk
Start	Med denne starter du mikrobølgeovnen.
🕒	Med denne stiller du inn klokkeslettet.
Stopp	Med denne stanser du mikrobølgeovnen.
90	Valg av mikrobølgeeffekt 90 watt
180	Valg av mikrobølgeeffekt 180 watt
360	Valg av mikrobølgeeffekt 360 watt
600	Valg av mikrobølgeeffekt 600 watt
800	Valg av mikrobølgeeffekt 800 watt
P	Valg av programautomatikk
kg	Valg av kilogram for programmene
🔥	Valg av grill
M	Valg av minne

Dreieknapp

Med dreieknappen kan du endre alle foreslåtte og innstilte verdier.

Dreieknappen er nedsenkbar. Trykk på dreieknappen for å senke eller heve den.

Varmetyper

Mikrobølger

Mikrobølger omdannes til varme i matvarer. Mikrobølger egner seg til rask opptining, oppvarming, smelting og tilbereding av mat.

Mikrobølgeeffekter

- 800 watt til oppvarming av væsker
- 600 W til oppvarming og tilbereding av retter
- 360 watt til tilbereding av kjøtt og oppvarming av ømfintlige retter
- 180 watt til opptining og videre tilberedning
- 90 watt til opptining av ømfintlige retter

Grill 🍷

Med grillen kan du lage gratenger.

Grill kombinert med mikrobølge

Her brukes grillen sammen med mikrobølge. Den kombinerte funksjonen egner seg spesielt godt til suffleer og gratenger. Rettene blir sprø og brune. Det går mye fortere, og du sparer energi.

Tilbehør

Obs!

Når du tar ut kokekar, må du passe på at dreietallerkenen ikke forskyves. Kontroller at dreietallerkenen er satt riktig på plass. Dreietallerkenen kan rotere mot høyre eller mot venstre.

Dreietallerkenen

Slik setter du inn dreietallerkenen:

1. Legg rulleringen **a** i fordypningen i ovnsrommet.
2. La dreietallerkenen **b** gå i inngrep i drivmekanismen **c** midt på bunnen av ovnsrommet.

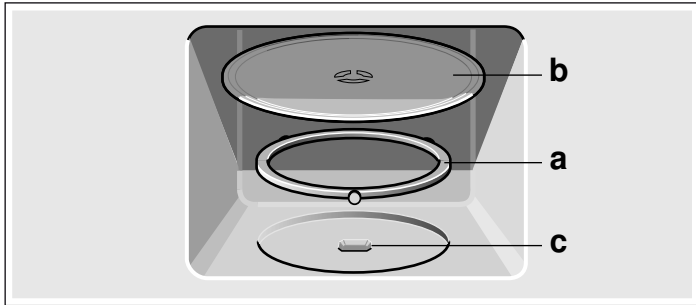

Merk: Apparatet må bare brukes når dreietallerkenen er satt inn. Kontroller at den er satt riktig på plass. Dreietallerkenen kan rotere mot høyre eller mot venstre.

Rist

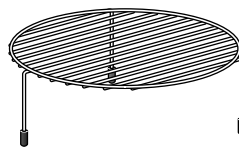

Rist til grilling, bl.a. av koteletter, pølser eller toast, eller som underlag, f. eks. for flate former.

Merk: Sett risten på dreietallerkenen.

Ekstra tilbehør

Ekstra tilbehør kan kjøpes hos kundeservice eller hos forhandleren. Oppgi HZ-nummer. Du finner et omfattende tilbud i våre brosjyrer og på Internett. Leveringen av ekstra tilbehør samt muligheten til å bestille på Internett kan variere fra land til land. Du finner informasjon om dette i salgsbladene.

Dampkoker

HEZ 86 D 000

Før første gangs bruk

Her finner du informasjon om hva du må gjøre før du bruker mikrobølgeovnen for første gang. Les først kapittelet *Sikkerhetsanvisninger*.

Stille inn klokkeslett

Etter at apparatet er tilkoblet eller etter strømbrytning, blinker tre nuller i displayet.

1. Trykk på tasten .
I indikasjonen vises **12:00 h**, og indikasjonslampen over tasten lyser.
2. Still inn klokkeslettet med dreieknappen.
3. Trykk på tasten på nytt.
Klokkeslettet er innstilt.

Utkobling av klokkeslett

Trykk på tasten og så på stopp.
Displayet er mørkt.

Stille inn klokkeslett på nytt

Trykk på tasten .
I displayet vises 12:00. Foreta innstillingen som beskrevet i punkt 2 og 3.

Endre klokkeslettet fra f.eks. sommer- til vintertid

Innstilling som beskrevet i punkt 1 til 3.

Varme opp ovnsrommet

Du kan kvitte deg med lukten av "ny ovn" ved å varme opp ovnen i 10 minutter. Ovnsrommet må være lukket og tomt, med bare dreietallerkenen inni.

1. Trykk på grilltasten .
I indikasjonen vises 10:00 min, og indikasjonslampen over tasten lyser.
2. Trykk på starttasten.
Etter at tiden er telt ned, høres et lydsignal. Trykk på stopptasten, eller åpne ovnsdøren.

Mikrobølgefunksjonen

I matvarer blir mikrobølger omdannet til varme.

Mikrobølgefunksjonen kan brukes alene eller sammen med grillfunksjonen.

Her finner du informasjon om kokekar, og du kan lese om hvordan du skal stille inn mikrobølgefunksjonen.

Merk: I kapittelet *Testet for deg i vårt prøvekjøkken* finner du eksempler på opptining, oppvarming, smelting og tilberedning med mikrobølgefunksjonen.

Prøv gjerne mikrobølgefunksjonen med det samme. Varm for eksempel opp en kopp vann til te.

Ta en stor kopp uten gull- eller sølvdekor og legg en teskje oppi. Sett den fylte koppen på dreietallerkenen.

1. Trykk på tasten 800 W.
2. Still inn 1:30 min med dreieknappen.
3. Trykk på starttasten.

Etter 1 minutt og 30 sekunder hører du et signal. Vannet er varmet opp.

Mens du drikker teen, kan du lese gjennom sikkerhetsanvisningene i begynnelsen av bruksanvisningen enda en gang. Disse er svært viktige.

Tips om kokekar

Egnede kokekar

Ildfaste kokekar av glass, glasskeramikk, porselen, keramikk eller mikrobølgesikker plast er egnet. Disse materialene slipper mikrobølgene gjennom.

Du kan også bruke serveringsfat. På den måten slipper du å legge opp / fylle over maten. Kokekar med gull- eller sølvdekor må bare benyttes dersom produsenten kan garantere at det er egnet til bruk i mikrobølgeovn.

Uegnede kokekar

Kokekar av metall er ikke egnet. Metall slipper ikke mikrobølgene gjennom. Matvarene blir ikke oppvarmet i lukkede metallkokekar.

Obs!

Gnistdannelse: Metall – f.eks. skjeen i glasset – må holdes minst 2 cm fra stekeovnsveggene og innsiden av døren. Gnister kan ødelegge glasset på innsiden av døren.

Test av kokekar

Mikrobølgefunksjonen må ikke slås på når det ikke står matvarer i ovnen. Det eneste unntaket er kokekar-testen nedenfor.

Dersom du ikke er sikker på om et kokekar er egnet for mikrobølge, kan du prøve denne testen:

1. Sett det tomme kokekaret inn i mikrobølgeovnen i ½ til 1 minutt på maksimal effekt.

2. Kontroller temperaturen av og til.

Kokekaret skal være kaldt eller lunkent.

Dersom det blir varmt eller det oppstår gnister, er det ikke egnet til bruk i mikrobølgeovn.

Mikrobølgeeffekter

Du stiller inn ønsket mikrobølgeeffekt med tastene.

90 W	til opptining av ømfintlige retter.
180 W	til opptining og videre tilberedning.
360 W	til tilberedning av kjøtt og varming av ømfintlige retter.
600 W	til varming og tilberedning av retter.
800 W	til varming av væske.

Merk: Mikrobølgeeffekten på 800 W kan du stille inn på 30 minutter, 600 W på 1 time, de andre effektene på 1 time og 39 minutter.

Innstilling av mikrobølge

Eksempel: mikrobølgeeffekt 600 watt, 5 minutter

1. Trykk på ønsket mikrobølgeeffekt.

Kontrollampen over tasten lyser.

2. Still inn en varighet med dreieknappen.

Grilling

En kraftig grill sørger for intensiv overflatevarme og en ensartet bruning av grillrettene.

Innstilling av grill

1. Trykk på grilltasten .

Kontrollampen over tasten lyser, og i displayet vises 10:00 min.

2. Still inn en varighet med dreieknappen.

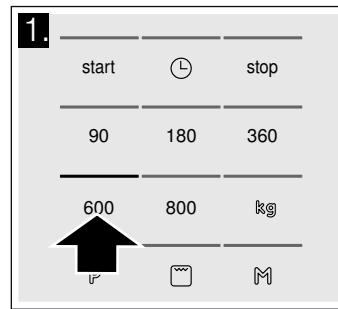
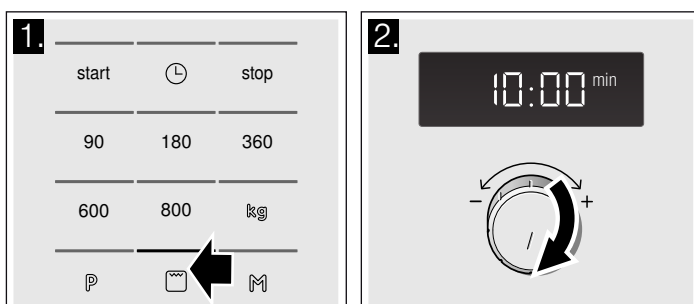

3. Trykk på starttasten.

Varigheten telles synlig ned i displayet.

Varigheten er telt ned.

Du hører et lydsignal. Åpne døren eller trykk på stopptasten. Klokken vises igjen.

Endre varighet

Dette kan gjøres når som helst. Endre varigheten med dreieknappen.

Stanse

Trykk én gang på stopptasten eller åpne ovnsdøren. Apparatet stanses. Indikatoren over stop lyser. Trykk på tasten start en gang til etter at døren er lukket.

Avbryte driften

Trykk to ganger på stopptasten eller åpne døren og trykk én gang på stopptasten.

Merk. Du kan også stille inn varigheten først og deretter mikrobølgeeffekten.

Kjølevifte

Apparatet er utstyrt med en kjølevifte. Kjøleviften kan fortsette å være i drift selv om apparatet er slått av.

Merknader

- Ovnrommet forblir kaldt når mikrobølgefunksjonen er aktiv. Kjøleviften slår seg likevel på. Den kan fortsette å gå også når mikrobølgefunksjonen er avsluttet.
- Det kan oppstå kondens på vinduet i døren, på innvendige vegger og på bunnen. Dette er normalt, funksjonen til mikrobølgen blir ikke påvirket av dette. Tørk bort kondensvannet etter at du er ferdig med matlagingen.

3. Trykk på starttasten.

Varigheten telles synlig ned i displayet.

Varigheten er telt ned.

Du hører et lydsignal. Åpne døren eller trykk på stopptasten. Klokken vises igjen.

Endre varighet

Dette kan gjøres når som helst. Endre varigheten med dreieknappen.

Stanse

Trykk én gang på stopptasten eller åpne ovnsdøren. Apparatet stanses. Indikatoren over stop lyser. Trykk på tasten start en gang til etter at døren er lukket.

Endre innstillingen

Du kan når som helst endre den innstilte varigheten.

Slette

Trykk to ganger på stopptasten eller åpne døren og trykk én gang på stopptasten.

Mikrobølge og grill i kombinasjon

Du kan stille inn grill og mikrobølge samtidig. Rettene blir sprø og brune. Det går mye fortere, og du sparer energi.

Du kan slå på alle mikrobølgeeffekter. Unntak: 800 og 600 watt.

Stille inn mikrobølge og grill

Eksempel: 360 W, grill ☐, 5 minutter

1. Trykk på ønsket mikrobølgeeffekt.

Kontrollampen over tasten lyser, og i displayet vises 1:00 min.

2. Trykk på grilltasten ☐.

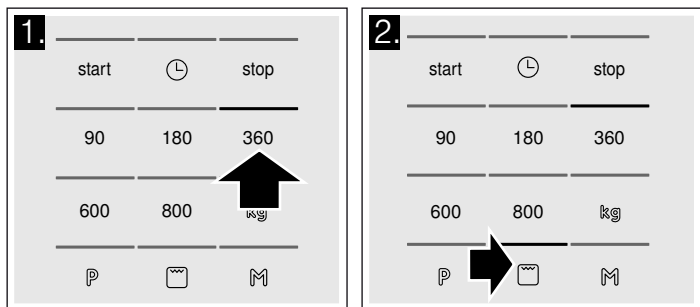

3. Still inn en varighet med dreieknappen.

4. Trykk på starttasten.

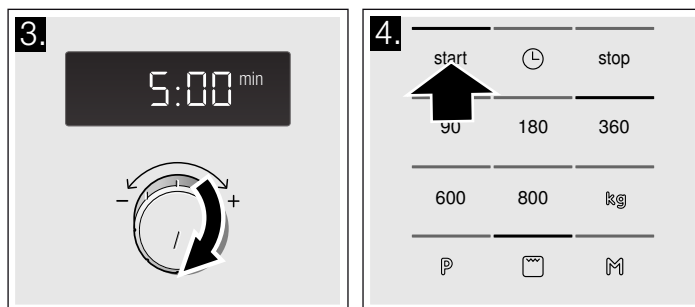

Varigheten telles synlig ned i displayet.

Varigheten er telt ned.

Du hører et lydsignal. Åpne døren eller trykk på stopptasten. Klokken vises igjen.

Endre varighet

Dette kan gjøres når som helst. Endre varigheten med dreieknappen.

Stanse

Trykk én gang på stopptasten eller åpne ovnsdøren. Apparatet stanses. Indikatoren over stop lyser. Trykk på tasten start en gang til etter at døren er lukket.

Avbryte driften

Trykk to ganger på stopptasten eller åpne døren og trykk én gang på stopptasten.

Merk. Du kan også stille inn varigheten først og deretter mikrobølgeeffekten.

Programmere

Med minnefunksjonen kan du lagre innstillingen for en rett og hente den frem igjen når som helst.

Det er praktisk å bruke minnefunksjonen når du tilbereder en rett ofte.

Lagre minne

Eksempel: 360 W, 25 minutter

1. Trykk på tasten M.

Kontrollampen over tasten lyser.

2. Trykk på ønsket mikrobølgeeffekt.

Kontrollampen over tasten lyser, og i displayet vises 1:00 min.

3. Still inn varigheten med dreieknappen.

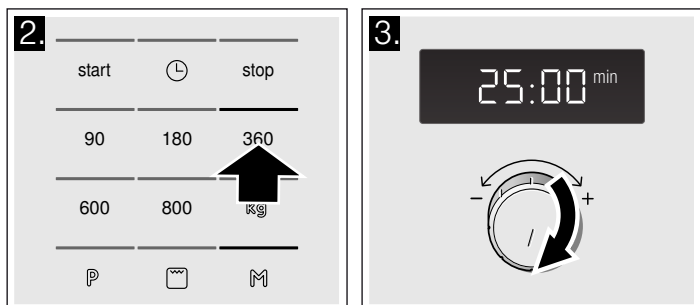

4. Bekreft med tasten M.

Klokkeslettet vises igjen. Innstillingen er lagret.

Merknader

- Du kan også lagre bare grillen eller grill i kombinasjon med mikrobølge.
- Du kan også lagre minneinnstillingen og starte med én gang. Da trykker du ikke på M til slutt, men på start.
- Du kan ikke lagre flere forskjellige innstillinger av mikrobølgeeffekten etter hverandre.
- Du kan ikke lagre automatiske programmer.

Stille inn minne på nytt

1. Trykk på tasten M.

De gamle innstillingene vises.

2. Lagre det nye programmet som beskrevet i punkt 1 til 4.

Starte minnefunksjonen

Du kan enkelt starte det lagrede programmet. Sett retten inn i apparatet. Lukk apparatdøren.

1. Trykk på tasten M.

De lagrede innstillingene vises i displayet.

2. Trykk på starttasten.

Varigheten telles synlig ned i displayet.

Varigheten er telt ned.

Du hører et lydsignal. Åpne døren eller trykk på stopptasten. Klokken vises igjen.

Stanse

Trykk én gang på stopptasten eller åpne ovnsdøren. Apparatet stanses. Indikatoren over stop lyser. Trykk på tasten start en gang til etter at døren er lukket.

Slette

Trykk to ganger på stopptasten eller åpne døren og trykk én gang på stopptasten.

Endre varighet på lydsignalet

Når apparatet slås av, hører du et lydsignal. Du kan forandre varigheten på lydsignalet.

Det gjør du ved å trykke på starttasten i ca. 6 sekunder.

Den nye signalvarigheten tas i bruk. Klokken vises igjen.

Følgende muligheter finnes:
Kort signal – 3 toner.
Langt signal – 30 toner.

Vedlikehold og rengjøring

Mikrobølgeovnen din holder seg pen og intakt lenge hvis du vedlikeholder og rengjør den grundig. Her finner du beskrivelse av hvordan du skal vedlikeholde og rengjøre apparatet riktig.

Fare for kortslutning!

Bruk aldri høytrykksspyler eller dampstråle ved rengjøring.

Fare for forbrenning!

Rengjør aldri apparatet rett etter at det er slått av. La apparatet avkjøles først.

Fare for elektrisk støt!

Apparatet må aldri senkes ned i vann eller rengjøres med vannstråle.

For at de ulike overflatene ikke skal skades som følge av bruk av feil rengjøringsmidler, må du følge anvisningene i tabellen.

Ikke bruk

- sterke eller skurende rengjøringsmidler.. Overflaten kan bli skadet. Dersom et slikt middel skulle havne på fronten av komfyren, må det straks vaskes bort med vann.
- metall- eller glasskrape til rengjøring av glasset på apparatdøren.
- metall- eller glasskrape til rengjøring av tetningen.
- harde skureputer eller pussesvamper. Vask nye svamper grundig før bruk.
- sterkt alkoholholdige rengjøringsmidler.

Rengjøringsmidler

Obs!

Skrut ut sikringen i sikringsskapet eller trekk ut støpselet før rengjøring. Rengjør utsiden av apparatet og ovnsrommet med en fuktig klut og mildt rengjøringsmiddel. Tørk deretter av med en ren klut.

Område	Rengjøringsmiddel
Fronten på apparatet	Varmt såpevann: Rengjør med en oppvaskklut og tørk av med en myk klut. Bruk ikke glassrens, metall- eller glasskrape til rengjøring.

Område	Rengjøringsmiddel
Apparatfront i rustfritt stål	Varmt såpevann: Rengjør med en oppvaskklut og tørk av med en myk klut. Fjern kalk-, fett-, stivelses- og proteinflekker med en gang. Under slike flekker kan det danne seg rust. Du får kjøpt spesielle rengjøringsmidler for rustfritt stål hos kundeservice eller i faghandelen. Bruk ikke glassrens, metall- eller glasskrape til rengjøring.
Ovnsrom i rustfritt stål	Varmt såpevann eller eddikvann: Rengjør med en oppvaskklut og tørk av med en myk klut. Hvis det er svært skittent: Ovnsrens må bare brukes i kaldt ovnsrom. Bruk helst en svamp av rustfritt stål. Ikke bruk stekeovnspray, etsende rengjøringsmidler eller skuremidler. Bruk heller ikke stållull, svamper med ru overflate eller gryteskrubber. Disse midlene lager riper i overflaten. La de innvendige flatene tørke godt.
Fordypning i ovnsrommet	Fuktig klut: Pass på at det ikke kommer vann inn i det indre av apparatet gjennom drivmekanismen til dreietallerkenen.
Dreietallerken og rullering	Varmt såpevann: Når du setter dreietallerkenen inn igjen, må du forsikre deg om at den settes riktig på plass.
Rist	Varmt såpevann: Rengjøres med metallrensemiddel eller i oppvaskmaskin.
Glassruter	Glassrens: Rengjør med en oppvaskklut. Ikke bruk glasskrape.
Tetning	Varmt såpevann: Rengjør med en oppvaskklut, ikke bruk skuremidler. Bruk ikke metall- eller glasskrape til rengjøring.

Feiltabell

Dersom det oppstår en feil, kan det ofte skyldes bagateller. Før du kontakter kundeservice, bør du prøve om du selv kan utbedre feilen ved hjelp av tabellen.

Dersom en rett ikke skulle bli helt vellykket, kan du se etter i kapittelet *Testet for deg i vårt prøvekjøkken*. Der finner du mange tips og råd om matlaging.

Det har oppstått en feil, hva kan du gjøre?

Feilmelding	Mulig årsak	Tiltak/råd
Apparatet fungerer ikke.	Støpselet står ikke i.	Sett i støpselet.
	Strømbrudd	Kontroller om kjøkkenlampen fungerer.
	Sikringen er defekt.	Se etter i sikringsskapet om sikringen til ovnen er i orden.
	Betjeningsfeil	Skru ut sikringen i sikringsskapet. Skru den inn igjen etter ca. 10 sekunder.
I displayet lyser tre nuller.	Strømbrudd	Still inn klokkeslettet på nytt.
Ovnen er ikke i drift. I displayet står det en varighet.	Dreieknappen er blitt uforvarende aktivert.	Trykk på stopptasten.
	Etter innstillingen er starttasten ikke blitt trykket på.	Trykk på starttasten, eller fjern innstillingen med stopptasten.
Mikrobølgen virker ikke.	Døren er ikke lukket helt igjen.	Kontroller om det sitter fast matrester eller fremmedlegemer i døren.
	Starttasten er ikke blitt trykket på.	Trykk på starttasten.
Maten blir langsommere varm enn den har blitt tidligere.	Den innstilte mikrobølgeeffekten er for lav.	Velg en høyere mikrobølgeeffekt.
	En større mengde enn ellers er satt inn i ovnen.	Dobbelt så stor mengde = dobbelt så lang tid.
	Maten var kaldere enn ellers.	Rør i eller vend maten innimellom.
Dreietallerkenen gir fra seg skrape- eller skurelyder.	Det er kommet smuss eller fremmedlegemer i området rundt dreietallerkenens drivmekanisme.	Rengjør rulleringen og fordypningen i ovnsrommet.
Mikrobølgedriften avbrytes uten synlig grunn.	Det er en feil ved mikrobølgeovnen.	Ta kontakt med kundeservice om denne feilen dukker opp igjen.
I displayet står det en "M".	Ovnen er i demomodus.	Hold inne start- og stopptasten i ca. 7 sekunder. Demomodus er deaktivert.

Fare for elektrisk støt!

Ukyndige reparasjoner er farlig. Reparasjoner må kun utføres av en servicetekniker som har fått opplæring av oss.

Ved enkelte feilmeldinger kan du selv utbedre feilen.

Kundeservice

Hvis apparatet ditt må repareres, står kundeservice til disposisjon. Vi finner alltid en praktisk løsning, også for å unngå unødig besøk av teknikker.

E-nummer og FD-nummer

Oppgi produktnummer (E-nr.) og produksjonsnummer (FD-nr.), slik at vi kan gi best mulig veiledning. Typeskiltet med disse numrene ser du til høyre når du åpner ovnsdøren. For at du ikke skal bruke tid på å lete etter disse når du trenger dem, bør du med én gang skrive opp informasjonen om apparatet og telefonnummeret til kundeservice.

E-nr.	FD-nr.
-------	--------

Kundeservice 

Vær klar over at det vil påløpe kostnader ved besøk av servicetekniker på grunn av feilbetjening også i garantitiden.

Kontaktadressene til alle land finnes i den vedlagte fortegnelsen over kundeservice.

Reparasjonsoppdrag og rådgivning ved feil

N 22 66 06 00

Ha tiltro til produsentens kompetanse. Dette garanterer deg at reparasjonen blir utført av kompetente serviceteknikere som har originale reservedeler til ditt apparat.

Dette apparatet er utformet i samsvar med norm EN 55011 / CISPR 11. Apparatet er et produkt i gruppe 2, klasse B.

Gruppe 2 betyr at mikrobølgene brukes til oppvarming av matvarer. Klasse B innebærer at apparatet er egnet til bruk i private husholdninger.

Tekniske data

Inngangsspenning	AC 220 - 230 V50 Hz
Effektforbruk	1270 W
Maksimal avgitt effekt	800 W
Grill-effekt	1000 W
Mikrobølgefrekvens	2450 MHz
Sikring	10 A

Mål (H x B x D)	
- Apparat	382 mm x 594 mm x 317 mm
- Ovnsrom	201.0 x 308.0 x 282.0 mm
VDE-godkjent	ja
CE-merking	ja

Miljøvennlig håndtering

Kvitt deg med emballasjen på en miljøvennlig måte.



Dette apparatet er klassifisert i henhold til det europeiske direktivet 2012/19/EF om avhending av elektrisk- og elektronisk utstyr (waste electrical and electronic equipment – WEEE).

Direktivet angir rammene for innlevering og gjenvinning av innbytteprodukter.

Programautomatikk

Med programautomatikken kan du enkelt tilberede retter. Du velger program og angir vekten på matvarene. Programautomatikken overtar de optimale innstillingene.

Merk: Du kan velge blant 8 programmer.

Stille inn program

Velg et program, og still deretter inn på følgende måte:

- Trykk på **P** inntil ønsket programnummer vises. Kontrolllampen over tasten lyser.
- Trykk på tasten **kg**. Kontrolllampen over tasten lyser, og foreslått vekt vises.

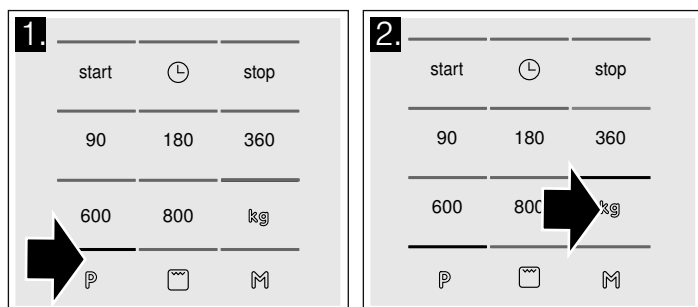

3. Still inn rettens vekt med dreieknappen.

4. Trykk på starttasten.

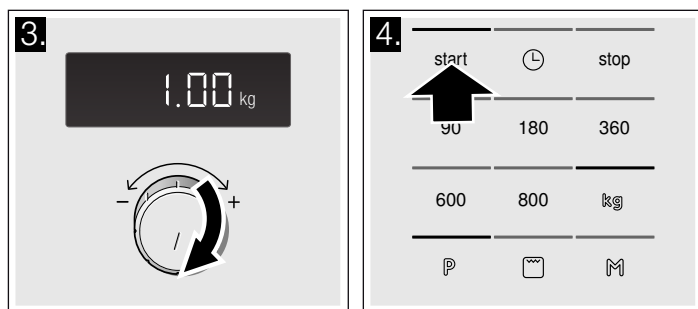

Varigheten for programmet telles synlig ned.

Varigheten er telt ned.

Du hører et lydsignal. Åpne døren eller trykk på stopptasten. Klokken vises igjen.

Endre innstillingen

Trykk to ganger på stopptasten og still inn på nytt.

Stanse

Trykk én gang på stopptasten eller åpne ovnsdøren. Apparatet stanses. Indikatoren over stop lyser. Trykk på tasten start en gang til etter at døren er lukket.

Slette

Trykk to ganger på stopptasten eller åpne døren og trykk én gang på stopptasten.

Merknader

- I noen programmer avgis et lydsignal etter en bestemt tid. Åpne apparatdøren og rør i maten, snu eventuelt kjøtt- eller fjærkrestykket. Etter at døren er lukket, trykker du på starttasten igjen.
- Programnummer og vekt vises hvis du trykker på **P** eller **kg**. Den ønskede verdien vises i displayet i 3 sekunder.

Opptining med programautomatikken

Med de 4 opptiningsprogrammene kan du tine opp kjøtt, fjærkre og brød.

Merknader

- Forberede matvarene**
Bruk matvarer som er i størst mulig grad i flate porsjonspakker og frosset ned og lagret ved -18°C . Ta matvarene som skal tines, ut av emballasjen og vei dem. Du trenger vekten for å kunne stille inn programmet.
- Under opptining av kjøtt og fjærkre dannes det væske. Denne må fjernes når du vender opptiningsvarene. Den må ikke under noen omstendighet brukes videre eller komme i kontakt med andre matvarer.
- Kokekar**
Legg matvarene i en flat form som egner seg til mikrobølge, f.eks en glass- eller porselenstallerken. Ikke legg lokk på.
- Hviletid**
De opptinte matvarene bør i tillegg hvile i 10 til 30 minutter for å oppnå riktig temperaturutjevning. Store kjøttstykker trenger lengre hviletid enn små. Flate stykker og kjøttdeig bør deles fra hverandre før hviletiden. Deretter kan du fortsette tilberedningen av matvarene, selv om tykke fiskestykker ev. fremdeles har en frossen kjerne. På fjærkre kan du nå ta ut innmaten.
- Signal**
Ved noen programmer blir det etter en bestemt tid avgitt et signal. Åpne apparatdøren og del opp maten, snu eventuelt kjøtt- eller fjærkrestykket. Etter at døren er lukket, trykker du på starttasten.

Programnr.	Opptining	Vektområde i kg
P 01	Kjøttdeig	0,20–1,00
P 02	Kjøttstykker	0,20–1,00
P 03	Kylling, kyllingdeler	0,40–1,80
P 04	Brød	0,20–1,00

Tilberede med programautomatikken

Du kan tilberede ris, poteter og grønnsaker med de 3 kokeprogrammene.

Merknader

■ Kokekar

Tilbered matvarene i en form med lokk som egner seg til mikrobølgeovn. Til ris bør du bruke en stor, høy form.

■ Forberede matvarene

Vei opp matvarene. Du trenger vekten for å kunne stille inn programmet.

Ris:

Ikke bruk ferdigris i porsjonspakker. Tilsett den nødvendige vannmengden slik det er angitt på pakken. Dette tilsvarer vanligvis to til tre ganger rismengden.

Poteter:

Til koking av skrelte poteter skjærer du opp de ferske potetene i små, like store stykker. Tilsett 1 ss vann og ev. litt salt per 100 g poteter.

Ferske grønnsaker:

Vei opp ferske, vaskede grønnsaker. Skjær grønnsakene i små, like store stykker. Tilsett 1 ss vann per 100 g grønnsaker.

■ Signal

Mens programmet går, blir det etter en bestemt tid avgitt et signal. Rør om i matvarene.

■ Hviletid

Når programmet er ferdig, rører du enda en gang rundt i matvarene. La maten hvile i 5 til 10 minutter ekstra for å oppnå bedre temperaturutjevning.

Resultatet er avhengig av kvaliteten og beskaffenheten på matvarene.

Programnr.	Tilberede	Vektområde i kg
P 05	Ris	0,05–0,2
P 06	Poteter	0,15–1,0
P 07	Grønnsaker	0,15–1,0

Program for kombitilberedning

Merknader

■ Kokekar

Tilbered matvarene i en ikke for stor, varmebestandig form som er egnet for mikrobølge.

■ Forberede matvarene

Fjern emballasjen og vei matvarene. Hvis du ikke kan angi den nøyaktige vekten, runder du den opp eller ned.

■ Hviletid

La maten hvile i 5–10 minutter etter at programmet er ferdig for å oppnå best mulig temperaturutjevning.

Programnr.	Kombiprogram	Vektområde i kg
P 08	Grateng, frossen, inntil 3 cm høy	0,4–0,9

Testet for deg i vårt prøvekjøkken

Her finner du et utvalg retter og de beste innstillingene til dem. Vi viser deg hvilken mikrobølgeeffekt som er best egnet til den retten du vil lage. Du får tips om utstyr og tilberedning.

Veiledning til tabellene

I de følgende tabellene finner du en rekke muligheter og innstillingsverdier for mikrobølgen.

Tidsangivelsene i tabellene er veiledende. De avhenger av kokekaret, samt kvalitet, temperatur og beskaffenhets på matvarene.

I tabellene er det ofte angitt variable tidsområder. Still først inn den korteste tiden, og forleng den hvis det er nødvendig.

Det kan hende du vil tilberede andre mengder enn det som er angitt i tabellene. Det finnes en tommelfingerregel for dette: dobbel mengde – nesten dobbel varighet
halv mengde – halvparten av varigheten

Kokekaret må alltid settes på dreietallerkenen.

Opptining

Merknader

■ Legg de frysede matvarene i en flat skål på dreietallerkenen.

■ Ømfintlige stykker som blant annet bein og vinger på kylling eller fettpartier på stek eller biff, kan du dekke til med et lite stykke aluminiumsfolie. Folien må ikke berøre ovnsveggene. Etter halvparten av opptiningstiden kan du ta av aluminiumsfolien.

■ Under opptining av kjøtt og fjærkre dannes det væske. Denne må fjernes når du vender opptiningsvarene. Den må ikke under noen omstendighet brukes videre eller komme i kontakt med andre matvarer.

■ Snu eller rør rundt i maten 1 til 2 ganger underveis. Store stykker bør snus flere ganger.

■ La den opptinte maten hvile i 10 til 20 minutter i romtemperatur, slik at temperaturen utjevnes. På fjærkre kan du deretter ta ut innmaten. Kjøttet kan også brukes videre selv om det har en liten frossen kjerne i midten.

Opptining	Vekt	Mikrobølgeeffekt i watt, varighet i minutter	Merknader
Kjøtt, hele stykker av okse, kalv eller svin (med og uten bein)	800 g	180 W, 15 min + 90 W, 10–20 min	-
	1 kg	180 W, 20 min + 90 W, 15–25 min	
	1,5 kg	180 W, 30 min + 90 W, 20–30 min	
Kjøtt i stykker eller skiver av okse, kalv eller svin	200 g	180 W, 2 min + 90 W, 4–6 min	Skill tinte deler fra hverandre ved vending
	500 g	180 W, 5 min + 90 W, 5–10 min	
	800 g	180 W, 8 min + 90 W, 10–15 min	
Kjøttdeig, blandet	200 g	90 W, 10 min	Fryses ned i så flat porsjon som mulig. Snu flere ganger, fjern kjøtt som er tint
	500 g	180 W, 5 min + 90 W, 10–15 min	
	800 g	180 W, 8 min + 90 W, 10–20 min	
Fjærkre eller stykker av fjærkre	600 g	180 W, 8 min + 90 W, 10–15 min	-
	1,2 kg	180 W, 15 min + 90 W, 20–25 min	

Opptining	Vekt	Mikrobølgeeffekt i watt, varighet i minutter	Merknader
Fiskefilet, fiskekotelett eller -skiver	400 g	180 W, 5 min + 90 W, 10–15 min	Opptinte stykker tas fra hverandre
Grønnsaker, f.eks. erter	300 g	180 W, 10–15 min	-
Frukt, f.eks. bringebær	300 g	180 W, 7–10 min	Rør forsiktig av og til, opptinte stykker tas fra hverandre
	500 g	180 W, 8 min + 90 W, 5–10 min	
Myke opp smør	125 g	180 W, 1 min + 90 W, 2–3 min	Fjern hele emballasjen
	250 g	180 W, 1 min + 90 W, 3–4 min	
Brød, helt	500 g	180 W, 6 min + 90 W, 5–10 min	-
	1 kg	180 W, 12 min + 90 W, 10–20 min	
Kake, tørr, f.eks. formkake	500 g	90 W, 10–15 min	Bare til kaker uten glasur, fløte eller krem, ta kakestykkene fra hverandre
	750 g	180 W, 5 min + 90 W, 10–15 min	
Kake, saftig, f.eks. fruktkake, oste-kake	500 g	180 W, 5 min + 90 W, 15–20 min	Bare egnet for kaker uten glasur, krem eller gelatin.
	750 g	180 W, 7 min + 90 W, 15–20 min	

Opptining, oppvarming eller tilberedning av dypfrossen mat

Merknader

- Ta ferdigrettene ut av emballasjen. De varmes opp raskere og jevnere dersom du bruker kokekar som er beregnet for mikrobølge. Forskjellige ingredienser i retten kan varmes opp med forskjellig hastighet.
- Flate retter blir fortore ferdig enn høye. Fordel derfor maten i kokekaret, slik at den ligger så flatt som mulig. Ikke legg matvarene lagvis oppå hverandre.

- Dekk alltid til matvarene. Har du ikke et passende lokk til kokekaret, kan du bruke en tallerken eller mikrobølgefolie.
- Rør om i eller snu matrettene 2 til 3 ganger.
- La maten hvile i ytterligere 2 til 5 minutter etter oppvarming, for å oppnå best mulig temperaturutjevning.
- Bruk alltid grytevott eller grytekluter når du tar ut kokekar.
- Smaken på hver rett bevares i stor grad. Derfor kan du gjerne være forsiktig med bruk av salt og krydder.

Opptining, varming eller tilberedning av dypryst mat	Vekt	Mikrobølgeeffekt i watt, varighet i minutter	Veiledning
Meny, tallerkenrett, ferdigrett (2-3 komponenter)	300-400 g	600 W, 8-11 min	-
Suppe	400 g	600 W, 8-10 min	-
Gryteretter	500 g	600 W, 10-13 min	-
Kjøttskiver eller -stykker i saus, f.eks. gulasj	500 g	600 W, 12-17 min	Skill kjøttstykkene fra hverandre under omrøringen
Fisk, f.eks. filetstykker	400 g	600 W, 10-15 min	Tilsett ev. vann, sitronsaft eller vin.
Gratenger o.l., f.eks. lasagne, canneloni	450 g	600 W, 10-15 min	-
Tilbehør, f.eks. ris, pasta	250 g	600 W, 2-5 min	Tilsett litt væske
	500 g	600 W, 8-10 min	
Grønnsaker, f.eks. erter, brokkoli, gulrøtter	300 g	600 W, 8-10 min	Dekk bunnen av kokekaret med vann.
	600 g	600 W, 14-17 min	
Spinatblanding	450 g	600 W, 11-16 min	Tilberedning uten at det tilsettes vann

Oppvarming av retter

⚠ Fare for skålding!

Ved oppvarming av væske kan forsinket koking oppstå. Det betyr at koketemperaturen blir nådd uten at de typiske dampboblene stiger opp. Bare ved en ørliten rystelse av kokekaret kan den varme væsken plutselig koke kraftig over og sprute opp. Legg alltid en skje i kokekaret ved oppvarming av væsker. Dermed unngår du forsinket koking.

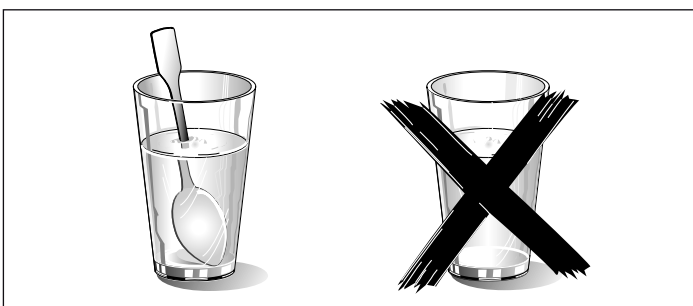

Obs!

Metall – for eksempel skjeen i glasset – må holdes minst 2 cm fra stekeovnsveggene og innsiden av døren. Gnister kan ødelegge glasset på innsiden av døren.

Merknader

- Ta ferdigrettene ut av emballasjen. De varmes opp raskere og jevnere dersom du bruker kokekar som er beregnet for mikrobølge. Forskjellige ingredienser i retten kan varmes opp med forskjellig hastighet.
- Dekk alltid til matvarene. Har du ikke et passende lokk til kokekaret, kan du bruke en tallerken eller mikrobølgefolie.
- Rør om i eller snu matrettene av og til. Kontroller temperaturen.
- La maten hvile i ytterligere 2 til 5 minutter etter oppvarming for å oppnå best mulig temperaturutjevning.
- Bruk alltid grytevott eller grytekluter når du tar ut kokekar.

Oppvarming av retter	Vekt	Mikrobølgeeffekt i watt, varighet i minutter	Veiledning
Meny, tallerkenrett, ferdigrett (2-3 komponenter)	350-500 g	600 W, 4-8 min	-
Drikkevarer	150 ml	800 W, 1-2 min	Sett skjeen i glasset. Alkoholholdige drikker må ikke varmes for mye; kontroller av og til.
	300 ml	800 W, 2-3 min	
	500 ml	800 W, 3-4 min	
Babyemat, f.eks. tåteflasker	50 ml	360 W, ca. ½ min.	Uten smokk eller lokk. Husk alltid å riste godt etter oppvarming. Temperaturen må alltid kontrolleres!
	100 ml	360 W, ca. 1 min.	
	200 ml	360 W, 1½ min	
Suppe, 1 kopp	200 g	600 W, 2-3 min	-
Suppe, 2 kopper	400 g	600 W, 4-5 min.	-
Kjøtt med saus	500 g	600 W, 8-11 min	Skill kjøttskivene fra hverandre
Gryterett	400 g	600 W, 6-8 min	-
	800 g	600 W, 8-11 min	-
Grønnsaker, 1 porsjon	150 g	600 W, 2-3 min	tilsett litt væske
Grønnsaker, 2 porsjoner	300 g	600 W, 3-5 min.	

Tilberedning av matretter

Merknader

- Flate retter blir fortare ferdig enn høye. Fordel derfor maten i kokekaret, slik at den ligger så flatt som mulig. Ikke legg matvarene lagvis oppå hverandre.

- Tilbered rettene i lukket kokekar. Har du ikke et passende lokk til kokekaret, kan du bruke en tallerken eller mikrobølgefolie.
- Smaken på hver rett bevares i stor grad. Derfor kan du gjerne være forsiktig med bruk av salt og krydder.
- La maten hvile i ytterligere 2 til 5 minutter etter tilberedning for å oppnå best mulig temperaturutjevning.
- Bruk alltid grytevott eller grytekluter når du tar ut kokekar.

Tilberedning av matretter	Vekt	Mikrobølgeeffekt i watt, varighet i minutter	Veiledning
Kjøttpudding	750 g	600 W, 20-25 min	tilberedes åpen
Hel kylling, fersk, uten innmat	1,2 kg	600 W, 25-30 min	Snus etter halvparten av tiden
Grønnsaker, friske	250 g	600 W, 5-10 min	Skjær grønnsakene i like store biter; tilsett 1 til 2 ss vann per 100 g grønnsaker; rør av og til
	500 g	600 W, 10-15 min	
Poteter	250 g	600 W, 8-10 min	Skjær potetene i like store biter; tilsett 1 til 2 ss vann per 100 g poteter; rør av og til
	500 g	600 W, 11-14 min	
	750 g	600 W, 15-22 min	
Ris	125 g	800 W, 5-7 min + 180 W, 12-15 min	tilsett dobbel væskemengde.
	250 g	800 W, 6-8 min + 180 W, 15-18 min	
Desserter, f.eks. pudding (pulver)	500 ml	600 W, 6-8 min	Rør godt rundt i puddingen med vispen 2-3 ganger.
Frukt, kompott	500 g	600 W, 9-12 min	-

Tips for mikrobølge

Du finner ingen opplysninger om innstilling for mengden du vil tilberede.	Koketiden kan forlenges eller forkortes etter følgende enkle regel: Dobbelt så stor mengde = nesten dobbelt så lang tid Halv mengde = halvparten av tiden
Maten er blitt for tørr.	Still inn en kortere tilberedningstid neste gang, eller velg en lavere mikrobølgeeffekt. Dekk maten til og tilsett mer væske.
Når tiden har utløpt, er maten fremdeles ikke skikkelig opptint, varm eller kokt.	Still inn en lengre tid. Større mengder og høyere retter krever lengre tilberedningstid.
Når tilberedningstiden er ferdig, er maten for varm langs kanten, men ennå ikke ferdig i midten.	Rør om av og til og velg et lavere trinn og en lengre koketid neste gang.
Etter opptiningen er fjærkre eller kjøtt mørt på utsiden, men ikke helt tint inni.	Velg en lavere mikrobølgeeffekt neste gang. Hvis det er større mengder som skal tines opp, må maten snus flere ganger underveis.

Kondensvann

Det kan oppstå kondens på glassruten i døren, på innvendige vegger og på bunnen. Dette er normalt. Mikrobølgefunksjonen blir ikke påvirket av dette. Tørk bort kondensvannet etter at du er ferdig med matlagingen.

Veiledning for grilling

Merknader











- Alle oppgitte verdier er veiledende og kan variere ut fra matvarenes beskaffenhet.
- Grill alltid på rist med lukket ovnsdør. Ikke varm ovnen på forhånd.
- Sett alltid risten på dreietallerkenen.
- Smør risten med olje på forhånd.
- Still inn den første tiden med dreieknappen. Snu grillstykkene og still inn tiden for den andre siden.

	Mengde	Tilbehør	Varighet i minutter
Toast (ristes på forhånd)	2 til 4 skiver	rist	1. side: ca. 2 til 4 2. side: ca. 2 til 3
Toast, gratinert	2 til 4 skiver	rist	Avhengig av fyll: 5 til 7
Gratinerte supper, f.eks. løksuppe	2 til 4 kopper	Dreietallerken	ca. 15 til 20

Grill og mikrobølge i kombinasjon

Merknader

- Den kombinerte funksjonen egner seg spesielt godt til suffleer og gratenger.
- Sett alltid kokekaret på dreietallerkenen. Ikke dekk til matrettene.
- Bruk en høy form til steking. Da holder du ovnsrommet renere.
- Til suffleer og gratenger bruker du et stort, flatt kokekar. I smale, høye fat trenger rettene lengre tid og blir mørkere på oversiden.
- Kontroller om kokekaret passer inn i ovnsrommet. Det må ikke være for stort, dreietallerkenen må fremdeles kunne gå rundt.
- Still alltid inn maksimal koketid. Kontroller retten etter den korteste angitte tiden.
- La kjøttet hvile i 5 til 10 minutter før oppskjæring. På den måten fordeles kjøttsaften jevnt og renner ikke ut under oppskjæringen.
- Suffleer og gratenger bør stå i 5 minutter i avslått ovn etter endt koking.

	Vekt	Tilbehør	Mikrobølgeeffekt, watt	Varighet i minutter	Veiledning
Svinestek, f.eks. nakkestykke	ca. 750 g	Dreietallerken	360 W + 	40–50 min.	Snu 1 til 2 ganger.
Kjøttpudding	ca. 750 g	Dreietallerken	360 W + 	25–35 min.	Maksimalt 6 cm høy.
Kylling i små stykker, f.eks. kyllinglår eller kyllingvinger	ca. 800 g	Kokekar på rist	360 W + 	25–35 min.	Legges med skinnsiden opp. Skal ikke snus.
Kyllingvinger, marinert, frosne	ca. 800 g	Kokekar på rist	360 W + 	15–25 min.	Skal ikke snus.
Pastagrateg (med forhåndskokte ingredienser)	ca. 1000 g	Dreietallerken	360 W + 	25–35 min.	Strø ost over. Maksimalt 5 cm høy.
Potetgrateg (av rå poteter)	ca. 1000 g	Dreietallerken	360 W + 	30–40 min.	Maksimalt 4 cm høy.
Fisk, gratinert	ca. 400 g	Dreietallerken	360 W + 	20–25 min.	Dypfryst fisk må først tines opp.
Ostesufflé	ca. 1000 g	Dreietallerken	360 W + 	30–35 min.	Maksimalt 5 cm høy.
Grønnsaksspyd	4–5 stykker	rist	180 W + 	15–20 min.	Bruk trespyd
Fiskespyd	4–5 stykker	rist	180 W + 	10–15 min.	Bruk trespyd
Baconskiver	ca. 8 skiver	rist	360 W + 	10–15 min.	

Testretter iht. EN 60705

Mikrobølgeovnenes kvalitet og funksjon blir testet i kontrollinstitutter ved hjelp av disse rettene.

Iht. normen EN 60705, IEC 60705 eller DIN 44547 og EN 60350 (2009)

Tilberedning og opptining med mikrobølge

Tilberedning med mikrobølge

Rett	Mikrobølgeeffekt i watt, varighet i minutter	Veiledning:
Eggedosis med melk, 565 g	180 W, 25–30 min + 90 W, 20–25 min	Plasser pyrex-formen, 20 x 17 cm, på dreietallerkenen.
Rullekake	600 W, 8–10 min	Plasser pyrex-formen, diam. 22 cm, på dreietallerkenen.
Kjøttpudding	600 W, 20–25 min	Sett pyrex-formen på dreietallerkenen.

Opptining med mikrobølge

Rett	Mikrobølgeeffekt i watt, varighet i minutter	Veiledning:
Kjøtt	180 W, 5–7 min + 90 W, 10–15 min	Plasser pyrex-formen, diam. 22 cm, på dreietallerkenen.

Tilberedning med kombinert mikrobølge

Rett	Mikrobølgeeffekt i watt, varighet i minutter	Veiledning:
Potetgrateng	Grill  + 360 W, 35–40 min.	Plasser pyrex-formen, diam. 22 cm, på dreietallerkenen.

SV Innehållsförteckning

Viktiga säkerhetsanvisningar!	51
Skadeorsaker.....	52
Uppställning och anslutning	53
Kontroller	53
Vred	53
Ugnsfunktionerna.....	53
Tillbehör	54
Före första användning	54
Ställa klockan	54
Värma upp ugnen	54
Mikrovågsugnen	54
Om kärl och formar	54
Mikroeffektlägen.....	55
Ställa in mikron.....	55
Kylfläkt.....	55
Grilla	55
Ställa in grillen	55
Mikrovågor och grill i kombination	56
Ställa in mikroeffekt och grill	56
Memory	56
Lagra i minnet (Memory)	56
Stå på minnesinställning.....	56
Ändra ljudsignalens längd	57
Skötsel och rengöring	57
Rengöringsmedel.....	57
Felsökningstabell	58
Service	58
E-nummer och FD-nummer.....	58
Tekniska data	58
Återvinning	59
Programautomatik	59
Ställa in program.....	59
Tina mat med programautomatik	59
Laga mat med programautomatik.....	60
Kombinerad drift	60
Testat i vårt provkök	60
Tips till tabellerna.....	60
Upptining	60
Tina upp, värma upp eller tillaga djupfrysta maträtter	61
Värma upp maträtter	61
Tillaga maträtter	62
Mikrotips	62
Tips om grillning.....	63
Mikrovågor och grill i kombination	63
Provrätter enligt EN 60705	64
Tillaga och tina upp i mikrovågsugnen	64

Utförligare information om produkter, tillbehör, reservdelar och service hittar du på Internet: www.bosch-home.com och onlineshop: www.bosch-eshop.com

⚠ Viktiga säkerhetsanvisningar!

Läs bruksanvisningen noggrant. Det är viktigt för att du ska kunna använda enheten säkert och på rätt sätt. Spara bruksanvisningen för framtida bruk och eventuella kommande ägare.

Den här enheten är avsedd för inbyggnad. Iaktta särskilda monteringsanvisningar.

Kontrollera enheten efter uppackning. Anslut inte enheten om den har transportskador.

Det är bara behörig elektriker som får göra fast anslutning av enheten. Vid skador på grund av felanslutning gäller inte garantin.

Enheten är bara avsedd för normalt hemmabruk. Enheten är bara avsedd för tillagning av mat och dryck. Håll enheten under uppsikt vid användning. Använd bara enheten inomhus.

Skåpet är avsett att användas på en nivå upp till högst 4000 meter över havet.

Barn under 8 år och personer med begränsade fysiska, sensoriska eller mentala färdigheter, eller som saknar erforderliga erfarenheter eller kunskaper, får endast använda enheten under överinseende av en annan person som ansvarar för säkerheten eller om de får lära sig hur man använder enheten säkert och vilka risker som finns.

Låt inte barn leka med enheten. Barn som ska rengöra eller använda enheten bör vara över 8 år, och då endast under uppsikt.

Barn under 8 år bör hållas på avstånd från både enheten och anslutningskabeln.

Placera alltid tillbehören korrekt i ugnen.

Läs mer om tillbehören i användarhandboken.

Brandrisk!!

- Enheten blir mycket varm. Är enheten inbyggd i stomme med dekorlucka, så ackumulerar värmen om dekorluckan är stängd. Använd bara enheten med öppen dekorlucka.
- Förvarar du brännbara föremål i ugnsutrymmet, så kan de börja brinna. Förvara inte brännbara föremål i ugnsutrymmet. Öppna aldrig luckan om det sipprar ut rök. Slå av enheten och dra ur sladden eller slå av säkringen i proppskåpet.

- Ej avsedd användning är farlig och kan ge skador på enheten. Du får inte torka mat eller kläder, värma tofflor, vetevärmare, svampar, fuktiga putstrasor eller liknande. Uppvärmda vetevärmare och liknande kan till exempel börja brinna flera timmar efteråt. Enheten är bara avsedd för tillagning av mat och dryck.
- Maten kan börja brinna. Värm aldrig mat i varmhållningsförpackningar. Håll koll när du värmer på mat i formar av plast, papper eller andra brännbara material. Ställ aldrig in en för hög mikrovågseffekt eller en för lång tid. Följ anvisningarna i bruksanvisningen. Torka aldrig livsmedel i mikrovågsugnen. Tina eller värm aldrig livsmedel med låg vattenhalt, som t.ex. bröd, på för hög effekt eller för lång tid.
- Matolja kan självantända. Värm aldrig upp enbart matolja i mikron.

Explosionsrisk!

Vätskor och livsmedel i slutna behållare kan explodera! Värm aldrig vätskor och livsmedel i slutna behållare!

Risk för allvarliga personskador!!

- Dålig rengöring kan skada ytan på enheten. Enheten kan avge mikrovågsstrålning. Rengör enheten med jämna mellanrum och ta bort matrester direkt. Håll ugnsutrymme, lucktätning, lucka och gångjärn rena; se även kapitlet *Skötsel och rengöring*.
- Skadad lucka eller tätningsslist kan få enheten att avge mikrovågsstrålning. Använd aldrig mikrovågsugnen om luckan eller tätningsslisten är skadad. Kontakta service!
- Enheten avger mikrovågsstrålning utan hölje. Ta aldrig av höljet. Kontakta service om enheten behöver underhåll eller reparation.

Risk för stötar!

- Reparationer som inte är fackmässigt gjorda är farliga. Det är bara servicetekniker utbildade av tillverkaren som får göra reparationer och byta skadade anslutningar. Är enheten trasig, dra ur sladden eller slå av säkringen i proppskåpet. Kontakta service!

- Sladdisoleringen på elapparater kan smälta vid kontakt med heta delar på enheten. Se till så att sladdar till elapparater inte kommer i kontakt med heta delar på enheten.
- Risk för stötar om fukt tränger in! Använd aldrig högtryckstvätt eller ångrengöring!
- Risk för stötar om fukt tränger in! Utsätt aldrig mikrovågsugnen för hög värme eller fukt. Använd bara enheten inomhus.
- En trasig enhet innebär risk för stötar. Slå aldrig på en trasig enhet. Dra ur sladden eller slå av säkringen i proppskåpet. Kontakta service!
- Produkten innehåller högspänningsdelar. Ta aldrig bort höljet.

Risk för brännskador!

- Enheten blir mycket varm. Ta inte på de varma ytorna i ugnsutrymmet eller värmeelementen. Låt alltid enheten svalna. Håll barnen borta.
- Tillbehör och formar blir mycket varma. Använd grytlappar när du tar ut varma tillbehör eller formar ur ugnsutrymmet.
- Alkoholångor kan börja brinna i ugnsutrymmet. Tillaga aldrig mat som innehåller mycket sprit. Använd bara små mängder sprit. Öppna försiktigt luckan till enheten.
- Livsmedel med hårt skal eller skinn kan explodera både vid och efter uppvärmning. Koka aldrig ägg med skal eller värm på hårdkokta ägg. Tillaga aldrig skal- och krätdjur. Om du steker ägg eller kokar ägg i glas, så måste du picka gulan först. Skal och skinn på t.ex. äpplen, tomater, potatis och korv kan spricka. Picka skalet eller skinet innan du värmer på.
- Värmen blir inte jämnt fördelad i barnmat. Värm aldrig barnmat med locket på. Ta alltid bort locket eller nappen. Skaka eller rör om ordentligt efter uppvärmningen. Kontrollera alltid temperaturen själv innan du ger barnet maten.
- Värmd mat avger värme. Formen kan bli varm. Använd alltid grytlappar när du tar ut tillbehör eller formar ur ugnsutrymmet.
- Förpackningen till vakuumpförpackade livsmedel kan explodera. Följ alltid anvisningarna på förpackningen. Använd alltid grytlappar när du tar ut maten ur ugnsutrymmet.

Risk för skållning!

- Det kan strömma ut varm ånga när du öppnar luckan på enheten. Öppna försiktigt luckan till enheten. Håll barnen borta.
- Vatten i varm ugn bildar het vattenånga. Håll aldrig vatten i varm ugn.
- När du värmer vätska kan den koka upp. Det börjar alltså koka utan ångbubblor som du är van vid. Till och med små vibrationer kan få den heta vätskan att koka över häftigt eller skvätta. Sätt alltid en sked i koppen/muggen när du värmer vätskor. Då stormkokar det inte.

Risk för personskador!

- Repat luckglas kan spricka. Använd inte glasskrapa eller kraftiga eller skurande rengöringsmedel.
- Olämpliga formar kan spricka. Porslins- och keramikformor har ibland små hål i handtag och lock. Bakom hålen döljer sig ett hålrum. Finns det fukt i hålrummen kan det få delen att spricka. Använd bara formor som tål att mikra.
- Metallformor och -behållare kan ge gnistbildning vid mikring. Enheten blir skadad. Mikra aldrig metallbehållare. Använd bara mikrotåliga formor eller kombifunktion med mikro.

Skadeorsaker

Obs!

- Jättesmutsig tätning: Om ugnstätningen är jättesmutsig, så går ugnsluckan inte längre att stänga ordentligt vid användning. Inredningen runtom kan bli skadad. Håll alltid tätningen ren.
- Köra mikron utan mat: Slår du på mikron utan mat i ugnsutrymmet, så överbelastar du enheten. Slå aldrig på mikron utan mat i ugnsutrymmet. Undantaget är om du snabbtestar om formen tål att mikra, se kapitlet mikro, formor.
- Mikrovågspopcorn: Se till att du inte väljer en för hög mikrovågseffekt. Använd max. 600 W. Placera alltid popcornpåsen på en glastallrik. Skivan kan spricka på grund av överbelastning.
- Se till så att vätska som kokar över inte tränger in i enhetens inre via vridtallriken drivning. Håll koll när du mikrar. Ställ in en kort tillagningstid först och förläng om det behövs.
- Använd aldrig mikron utan vridtallrik.
- Gnistbildning: Metall - t.ex. skeden i glaset - ska ha ett avstånd på minst 2 cm till ugnsväggarna och luckans insida. Gnistor kan förstöra det inre luckglaset.
- Aluminiumformor: Använd inte aluformor i enheten. Enheten kan bli skadad av gnistorna som uppstår.
- Avsvalning med öppen lucka: Låt ugnen svalna med stängd lucka. Kläm aldrig fast luckan. Även om luckan bara är lite öppen, så får intilliggande inredning skador så småningom.
- Kondensvatten i ugnsutrymmet: Det kan det bildas kondens på ugnslucka, -väggar och -botten. Det är normalt och påverkar inte mikrons funktion. Torka alltid bort kondensvattnet efter tillagning, så slipper du korrosion.

Uppställning och anslutning

Den här enheten är endast avsedd för hushållsbruk.

Den här enheten är endast avsedd för inbyggnad.

Följ den särskilda monteringsanvisningen.

Enheten kan byggas in i ett 60 cm brett överskåp (minst 30 cm djupt och 85 cm över golv).

Enheten är klar att anslutas till ett korrekt installerat och jordat eluttag. Med en säkring på 10 A (L- eller B-serie).

Nätspänningen ska motsvara uppgifterna på märkskylten.

En nätkontakt får endast flyttas eller bytas av en auktoriserad elektriker. Om nätkontakten inte går att nå när enheten har monterats, måste en allpolig strömbrytare installeras, med ett kontaktavstånd på minst 3 mm.

Grenuttag och förlängningsladdar får inte användas. Brandfara vid överbelastning.

Kontroller

Här får du en översikt över kontrollerna. Det kan förekomma avvikelser beroende på modell.

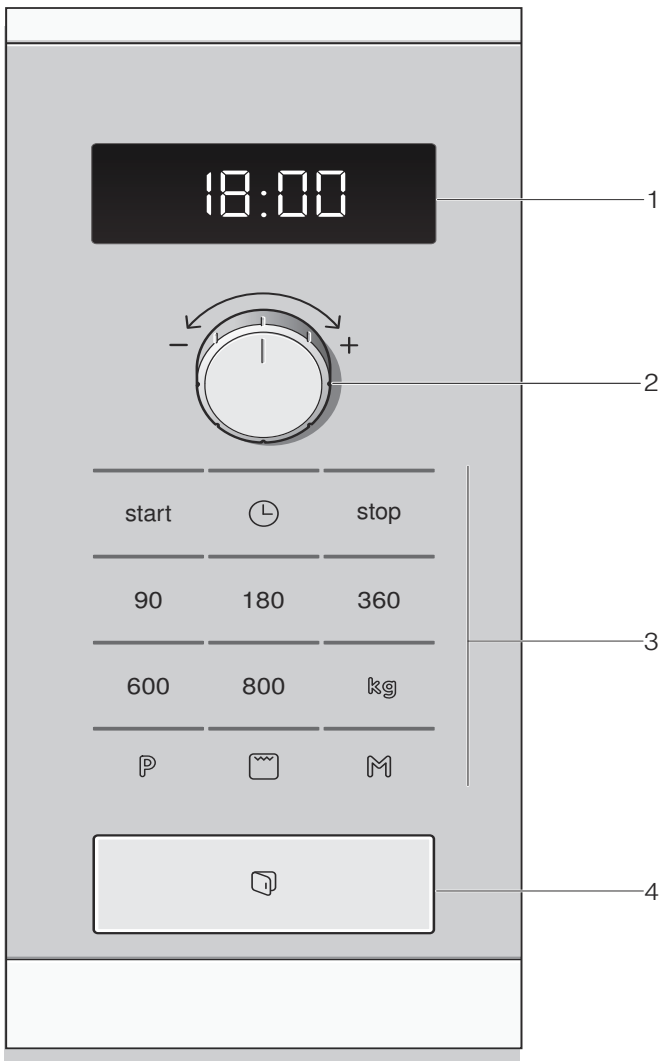

Knappar	Användning
Start	Slår på funktionen
🕒	Ställer klockan
Stopp	Slår av funktionen
90	Ställa in mikroeffekt 90 W
180	Ställa in mikroeffekt 180 W
360	Ställa in mikroeffekt 360 W
600	Ställa in mikroeffekt 600 W
800	Ställa in mikroeffekt 800 W
P	Välj programautomatik
kg	Väljer antal kg i programmen
🔥	Välja grilläge
M	Väljer minne

Vred

Du kan ändra förslags- och inställningsvärdena med vredet.

Reglaget kan sänkas. Tryck på vredet, så att det fjädrar in eller ut.

Ugnsfunktionerna

Mikrovågor

Mikrovågor omvandlas till värme i livsmedlen. Mikrovågsugnen är avsedd för snabbtining, uppvärmning, smältning och tillagning.

Mikrovågseffekter

- 800 W för att värma vätskor.
- 600 W för att värma upp och tillaga mat.
- 360 W för att tillaga kött och värma känslig mat.
- 180 W för att tina upp och fortsätta tillagningen.
- 90 W för att tina upp varmekänslig mat.

Grill 🍷

Används för att till exempel gratinera.

Grill kombinerat med mikrovågor

Innebär att grillfunktionen är igång samtidigt som mikron. Den här kombinerade driften passar särskilt bra till gratänger. Maträtten blir läckert frasig och brun. Det går mycket fortare och du sparar energi.

1	Display för klocka och tillagningstid
2	Vred ställer klockan samt ställer in tillagningstid och programautomatik
3	Knappar
4	Lucköppnare

Tillbehör

Obs!

Se till så att vridtallriken inte blir förskjuten när du tar ut formen. Se till så att vridtallriken snäpper fast ordentligt. Vridtallriken kan snurra både åt vänster och åt höger.

Den snurrande tallriken

Så här installerar du tallriken:

1. Placera rullvalsen **a** i fördjupningen inuti ugnen.
2. Sätt tallriken **b** på drevet **c** mitt på ugnsbotten; se till att tallriken löper in i spåret.

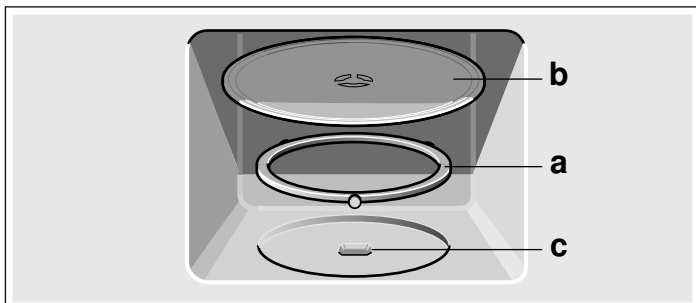

Anvisning: Använd inte enheten om inte tallriken sitter i. Se till att tallriken sitter på plats ordentligt. Tallriken kan snurra både åt vänster och åt höger.

Galler

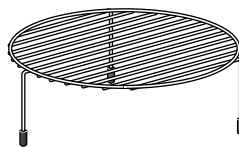

Galler till grillen, för t.ex. stekar, korvar eller rostbröd eller som avställningsyta för t.ex. låga gratängformar.

Anvisning: Ställ gallret på den snurrande tallriken

Extratillbehör

Extratillbehör köper du i butik eller hos service. Ange HEZ-numret. Du hittar ett omfattande tillbehörssortiment i våra kataloger eller på Internet. Tillgänglighet och möjligheten att beställa specialtillbehör online skiljer sig åt internationellt. Kontrollera i försäljningsunderlagen.

Kärl för ångkokning

HEZ 86 D 000

Före första användning

Här få du veta vad du behöver göra innan du lagar mat i mikron för första gången. Läs först kapitlet *Säkerhetsanvisningar*.

Ställa klockan

När enheten kopplas in, eller efter ett strömavbrott, visas tre nollor på displayen.

1. Tryck på .
Du får upp **12:00 h** på displayen och kontrollampen över lyser.

2. Ställ klockan med vredet.

3. Tryck på igen.

Du har ställt klockan.

Dölj klockan på displayen

Tryck på -knappen och tryck sedan på Stopp. Displayen blir svart.

Ställa klockan på nytt

Tryck på -knappen.

”12:00” visas på displayen. Gör inställningarna enligt anvisning i punkt 2 och 3.

Justera klockan, t.ex. från sommar- till vintertid

Justera enligt anvisningar i punkt 1 till 3.

Värma upp ugnen

Värm upp ugnen tom och stängd i 10 minuter med vridtallriken i för att få bort lukten av ny ugn.

1. Tryck på Grill .

Du får upp 10:00 min. på displayen och kontrollampen över lyser.

2. Tryck på Startknappen.

Enheter ger signal när tiden går ut. Tryck på Stopp eller öppna luckan.

3. Tryck på Startknappen.

Efter 1 minut och 30 sekunder avges en ljudsignal. Tevattnet är klart.

Medan du dricker teet kan du läsa igenom säkerhetsanvisningarna i början av användarhandboken. De är mycket viktiga.

Om kärl och formar

Lämpliga formar

Använd elfasta formar av glas, glaskeramik, porslin, keramik eller värmetålig plast. De här materialen släpper igenom mikrovågor.

Du kan även använda serveringsporslin. Då slipper du lägga över maten sedan. Porslin med guld- eller silverdekor går bara att använda om tillverkaren garanterar att de fungerar i mikron.

Mikrovågsugnen

Mikrovågor förvandlas till värme inuti livsmedel.

Mikrovågsfunktionen kan användas separat eller i kombination med grillfunktionen.

Du får information om kärl och om hur du ställer in mikrovågsfunktionen.

Anvisning: I kapitlet *Testat i vårt provkök* finns exempel på upptining, uppvärmning, smältning och tillagning med mikrovågsfunktionen.

Börja gärna med att testa mikrovågsfunktionen. Du kan till exempel värma en kopp teatten.

Ta en stor kopp utan guld- eller silverdekor och placera en tesked i den. Ställ koppen med vatten i på den snurrande tallriken.

1. Tryck på knappen för 800 W.
2. Ställ in 1:30 min. med vredet.

Olämpliga former

Metallformer är olämpliga. Metall släpper inte igenom mikrovågor. Maten blir inte varm i täckta metallformer.

Obs!

Gnistbildning: Metall - t.ex. skeden i glaset - måste vara minst 2 cm från ugnsväggarna och luckans insida. Gnistor kan förstöra det inre luckglaset.

Test av lämpliga kärl

Starta aldrig mikron om ugnen är tom. Det enda undantaget är följande test av lämpliga former.

Gör det här testet om du är osäker på om en viss form är lämpligt för att användas i mikron.

1. Ställ in den tomma formen i ugnen på maxeffekt i ½ till 1 minut.

2. Kontrollera temperaturen då och då.

Formen ska vara kall eller ljummen.

Om formen blir varm eller det slår gnistor, så går den inte att mikra.

Mikroeffektlägen

Ställ in önskad mikroeffekt med knapparna.

90 W	för att tina upp värmekänslig mat
180 W	för att tina upp och fortsätta tillagningen
360 W	tillaga kött och värma känslig mat
600 W	för att värma upp och tillaga mat
800 W	för att värma vätskor

Anvisning: Mikroeffekten 800 W kan ställas in på 30 minuter, 600 W på 1 timme, övriga effekter på vardera 1 timme och 39 minuter.

Ställa in mikron

Exempel mikroeffekt 600 W, 5 minuter

1. Tryck på knappen för den mikroeffekt du vill ha. Kontrolllampan över knappen lyser.

2. Ställ in en tillagningstid med vredet.

Grilla

En effektstark grill ger en intensiv bearbetning av ytan och en jämnare bryning av livsmedlen.

Ställa in grillen

1. Tryck på Grill .

Kontrolllampan över knappen lyser och du får upp 10:00 min. på displayen.

2. Ställ in en tillagningstid med vredet.

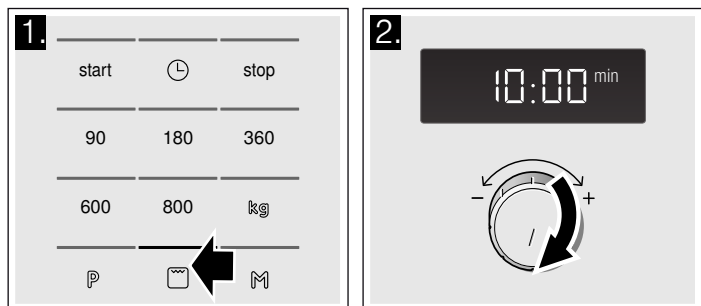

3. Tryck på Startknappen.

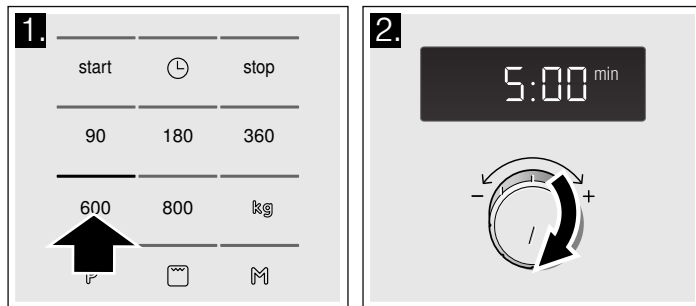

3. Tryck på Startknappen.

Tillagningstiden räknar ned på displayen.

Tillagningstiden har gått ut

Enheten avger en ljudsignal. Öppna ugnsluckan eller tryck på Stoppknappen. Klockan visas på displayen igen.

Ändra tillagningstiden

Det kan du göra närsomhelst. Ändra tillagningstiden med vredet.

Pausa

Tryck en gång på Stopp eller öppna luckan. Ugnsfunktionen pausar. Indikeringen över Stopp lyser. Tryck på Start igen när du stängt luckan.

Stäng av ugnsfunktionen

Tryck på Stoppknappen 2 gånger eller öppna luckan och tryck på Stopp en gång.

Anvisning: Du kan även börja med att ställa in tillagningstiden och sedan ställa in mikrovågseffekten.

Kylfläkt

Enheten är utrustad med en kylfläkt. Fläkten kan fortsätta att gå, även efter att ugnen har stängts av.

Anvisning

- Vid mikrovågsfunktion förblir tillagningsutrymmet kallt. Kylfläkten slår på i alla fall. Den kan fortsätta att gå även när mikron är klar.
- Det kan det bildas kondens på ugnslucka, -väggar och -botten. Detta är normalt och påverkar inte mikron. Torka av kondensen när du använt enheten.

Tillagningstiden räknar ned på displayen.

Tillagningstiden har gått ut

Enheten avger en ljudsignal. Öppna ugnsluckan eller tryck på Stoppknappen. Klockan visas på displayen igen.

Ändra tillagningstiden

Det kan du göra närsomhelst. Ändra tillagningstiden med vredet.

Pausa

Tryck en gång på Stopp eller öppna luckan. Ugnsfunktionen pausar. Indikeringen över Stopp lyser. Tryck på Start igen när du stängt luckan.

Korrigera

Du kan alltid justera en inställd tillagningstid.

Återkalla

Tryck 2 gånger på Stoppknappen, eller öppna luckan och tryck 1 gång på Stopp.

Mikrovågor och grill i kombination

Det går att ställa in både grill och mikrovågseffekt samtidigt. Maträtten blir läckert fräsigt och brun. Det går mycket fortare och du sparar energi.

Du kan slå på alla mikroeffektlägen.
Undantag: 800 och 600 W.

Ställa in mikroeffekt och grill

Exempel: 360W, grill ☐, 5 minuter

- Tryck på knappen för den mikroeffekt du vill ha.
Kontrolllampan över knappen lyser och du får upp 1:00 min. på displayen.
- Tryck på Grill ☐.

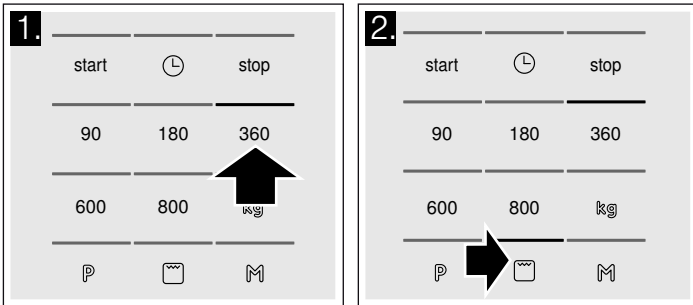

- Ställ in en tillagningstid med vredet.
- Tryck på Startknappen.

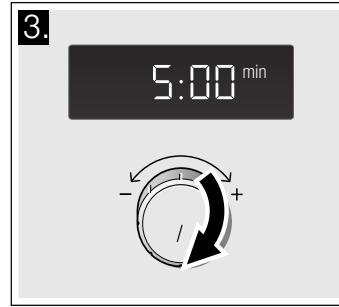

Tillagningstiden räknar ned på displayen.

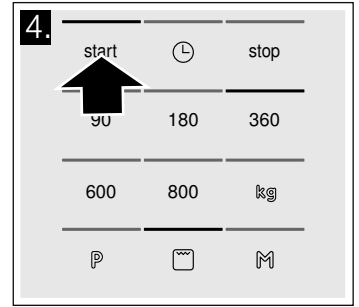

Tillagningstiden har gått ut

Enheten avger en ljudsignal. Öppna ugnsluckan eller tryck på Stoppknappen. Klockan visas på displayen igen.

Ändra tillagningstiden

Det kan du göra närsomhelst. Ändra tillagningstiden med vredet.

Pausa

Tryck en gång på Stopp eller öppna luckan. Ugnsfunktionen pausar. Indikeringen över Stopp lyser. Tryck på Start igen när du stängt luckan.

Stäng av ugnsfunktionen

Tryck på Stoppknappen 2 gånger eller öppna luckan och tryck på Stopp en gång.

Anvisning: Du kan även börja med att ställa in tillagningstiden och sedan ställa in mikrovågseffekten.

Memory

Med Memory-funktionen kan du spara inställningen för en maträtt och sedan hämta den när du vill.

Memory är en praktisk funktion när du lagar en viss rätt ofta.

Lagra i minnet (Memory)

Exempel: 360 W, 25 minuter

- Tryck på M-knappen.
Kontrolllampan över knappen lyser.
- Tryck på knappen för den mikroeffekt du vill ha.
Kontrolllampan över knappen lyser och du får upp 1:00 min. på displayen.
- Ställ in tillagningstiden med vredet.

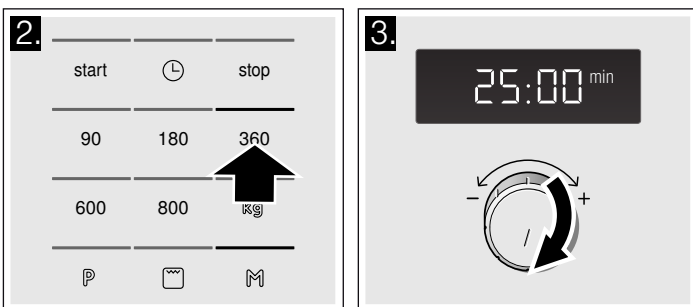

- Bekräfta med M-knappen.

Du får upp klockan på displayen igen. Enheten sparar inställningen.

Anvisning

- Du kan även spara bara grill, eller kombinerad grill i och mikro.
- Du kan även starta en minnespost direkt när du har sparat den. När du är klar, tryck inte på M utan på Start.
- Det går inte att spara flera mikroeffekter efter varandra.
- Det går inte att spara program ur programautomatiken.

Lägga in ny minnespost (Memory)

- Tryck på M-knappen.
Du får upp den gamla inställningen på displayen.
- Spara det nya programmet enligt anvisningarna under punkt 1 till 4.

Slå på minnesinställning

Du kan smidigt slå på ett sparad program. Ställ in maten i enheten. Stäng luckan.

- Tryck på M-knappen.
Du får upp de sparade inställningarna.
- Tryck på Startknappen.
Tillagningstiden räknar ned på displayen.

Tillagningstiden har gått ut

Enheten avger en ljudsignal. Öppna ugnsluckan eller tryck på Stoppknappen. Klockan visas på displayen igen.

Pausa

Tryck en gång på Stopp eller öppna luckan. Ugnsfunktionen pausar. Indikeringen över Stopp lyser. Tryck på Start igen när du stängt luckan.

Återkalla

Tryck 2 gånger på Stoppknappen, eller öppna luckan och tryck 1 gång på Stopp.

Ändra ljudsignalens längd

När enheten stängs av hörs en ljudsignal. Den här signalens längd kan justeras.

Håll då Startknappen intryckt i ca. 6 sekunder.

Nu aktiveras den nya signallängden. Klockan visas på nytt.

Välj mellan:

Kort signal - 3 signaler

Lång signal - 30 signaler.

Skötsel och rengöring

Sköt och rengör mikron ordentligt, så håller den sig hel och fin. Vi ska förklara här hur du sköter och rengör mikron ordentligt.

⚠ Risk för kortslutning!!

Använd aldrig högtrycks- eller ångrengörare vid rengöring av ugnen.

⚠ Risk för brännskador!!

Ugnen ska inte rengöras omedelbart efter att den har använts. Låt enheten svalna.

⚠ Risk för stötar!!

Doppa aldrig enheten i vatten, rengör den aldrig under rinnande vatten.

Följ anvisningarna i tabellen så att de olika ytorna inte skadas av olämpliga rengöringsmedel.

Använd

- inga skarpa eller skurande rengöringsmedel. Ytorna kan skadas. Om ett medel av den här typen hamnar på enhetens front måste det omedelbart tvättas bort med vatten.
- inte metall- eller glasskrapa för att rengöra luckglaset.
- inte metall- eller glasskrapa för att rengöra tätningarna.
- inga hårda disksvampar eller svinto. Skölj ur nya disktrasor noga innan du använder dem.
- inga starka, alkoholhaltiga rengöringsmedel.

Rengöringsmedel

Obs!

Dra ut nätkontakten före rengöringen, alternativt koppla ur säkring i säkringsskåpet. Torka av enheten utanpå och inuti med en fuktad trasa och lite diskmedel. Eftertorka med en torr trasa.

Område	Rengöringsmedel
Enhetens front	Varmvatten och diskmedel: Rengör med disktrasa och torka av med en mjuk trasa. Använd inte fönsterputs, metall- eller glasskrapa vid rengöring.
Enhet med rostfri front	Varmvatten och diskmedel: Rengör med disktrasa och torka av med en mjuk trasa. Ta alltid bort kalk-, fett-, stärkelse- och proteinfläckar direkt. Du kan få korrosion under sådana fläckar. Kundtjänst eller fackhandeln har specialmedel för rostfritt. Använd inte fönsterputs, metall- eller glasskrapa vid rengöring.

Område	Rengöringsmedel
Rostfritt ugnsutrymme	Varmvatten och diskmedel eller ättikslösning: Rengör med disktrasa och torka av med en mjuk trasa. Vid kraftig nedsmutsning: Använd ugnsrengöring endast i kall ugn. Använd helst rostfri skurboll. Använd inte ugnsrengöring i sprejform, eller andra aggressiva ugnsrengöringsmedel eller skurmedel. Använd inte heller skurkuddar, grova tvättsvampar eller svinto. Den här typen av medel kan repa enhetens ytor. Låt enheten torka ordentligt inuti.
Fördjupningar inuti ugnen	Fuktig trasa: Inget vatten får tränga in innanför ugnens innerväggar när tallriken snurrar.
Snurrande tallrik och rullvals	Varmvatten och diskmedel: När du sätter tillbaka tallriken i ugnen, se till att den löper i spåret som den ska.
Galler	Varmvatten och diskmedel: Rengör med rengöringsmedel för rostfritt stål eller i diskmaskin.
Luckor	Fönsterputs: Rengör med disktrasa. Använd aldrig glasskrapa.
Tätning	Varmvatten och diskmedel: Rengör med disktrasa, skrubba inte. Använd inte metall- eller glasskrapa vid rengöring.

Felsökningstabell

Om det uppstår fel, så behöver du oftast bara åtgärda småsaker. Försök först åtgärda felet själv med hjälp av tabellen innan du kontaktar service.

Om en maträtt inte blir perfekt tillagad, se kapitlet *Testat i vårt provkök*. Där finns massor med matlagningstips och -anvisningar.

Vad gör jag vid fel?

Felmeddelande	Möjlig orsak	Åtgärd/anvisning
Enheten fungerar inte	Kontakten sitter inte i uttaget.	Sätt i kontakten
	Strömavbrott	Kolla om kökslampan lyser.
	Trasig säkring	Kontrollera att säkringen till enheten är hel i proppskåpet.
	Felanvändning	Slå av säkringen i proppskåpet. Slå på igen efter ca 10 sekunder.
Du får upp 3 nollor på displayen.	Strömavbrott	Ställ klockan igen.
Enheten är inte på. Du får upp en tillagningstid på displayen.	Någon har kommit åt vredet av misstag.	Tryck på Stoppknappen.
	Du tryckte inte på Start efter inställningen.	Tryck på Start eller radera inställningen med Stopp.
Mikron fungerar inte.	Luckan är inte stängd ordentligt.	Kolla om det finns fastklämda matrester eller föremål i luckan.
	Du har inte tryckt på Start.	Tryck på Start.
Det tar längre tid än vanligt för maten att bli varm	För lågt mikroeffektläge inställt.	Välj ett högre mikroeffektläge.
	Du har ställt in mer mat i enheten än vanligt.	Dubbla mängden - dubbla tiden.
	Maten är kallare än vanligt.	Rör om eller vänd maten då och då.
Vridtallriken skrapar eller gnisslar.	Det har kommit smuts eller annat i vridtallriken drivning.	Rengör lagerringen och ugnsfördjupningen.
Mikron slår av utan vettig anledning.	Det är fel på mikron.	Ring service om du får felet ofta.
Du får upp "M" på displayen.	Enheten är i demoläge.	Tryck ca 7 sekunder på Start- och Stoppknapparna. Enheten slår av demoläget.

Risk för stötar!!

Reparationer som inte är fackmässigt utförda är farliga. Det är bara servicetekniker utbildade av tillverkaren som får göra reparationer.

Vissa felmeddelanden kan du åtgärda själv.

Service

Om din spis kräver reparation, kontakta service. Vi försöker alltid hitta en lösning som passar, så att vi inte skickar ut tekniker i onödan.

E-nummer och FD-nummer

Ange enhetens produktnummer (E-nr) och tillverkningsnummer (FD), så kan vi hjälpa dig lättare. Typskylten med numren ser du på höger sida när du öppnar luckan. Fyll i enhetens uppgifter här redan nu, så slipper du leta efter dem när något går fel.

E-nr	FD-nr

Service 

Tänk på att serviceteknikerns besök inte är gratis vid felanvändning ens under garantitiden.

Olika länders kontaktuppgifter hittar du i bifogad förteckning över Serviceställen.

Reparationsuppdrag och råd vid fel

S 0771 11 22 77
local rate

Lita på tillverkarens kompetens. Då kan du vara säker på att reparationen blir gjord av en utbildad servicetekniker som kommer till dig med originalreservdelar till maskinen.

Enheten uppfyller kraven i standard EN 55011 resp. CISPR 11. Den tillhör produktgrupp 2, klass B.

Grupp 2 betyder att den använder mikrovågor för att värma upp livsmedel. Klass B innebär att enheten är avsedd för hemanvändning.

Tekniska data

Inspänning	AC 220 - 230 V50 Hz
Effekt	1270 W
Maximal uteffekt	800 W
Grilleffekt	1000 W
Mikrovågsfrekvens	2 450 MHz
Avsäkring	10 A

Mått (HxBxD)	
- utvändiga mått	382 mm x 594 mm x 317 mm
- ugnstrymmet	201.0 x 308.0 x 282.0 mm
Nettovikt	16.655 kg
VDE-godkänd	ja
CE-märkt	ja

Programautomatik

Med programautomatiken kan du enkelt tillaga maträtter. Du väljer program och anger maträttens vikt. Programautomatiken hämtar den optimala inställningen.

Anvisning: Du kan välja mellan 8 olika program.

Ställa in program

Så här ställer du in det program du har valt

1. Tryck på **P**-knappen tills du får upp önskat programnummer på displayen.

Kontrolllampan över knappen lyser.

2. Tryck på **kg**-knappen.

Kontrolllampan över knappen lyser och du får upp ett viktförslag.

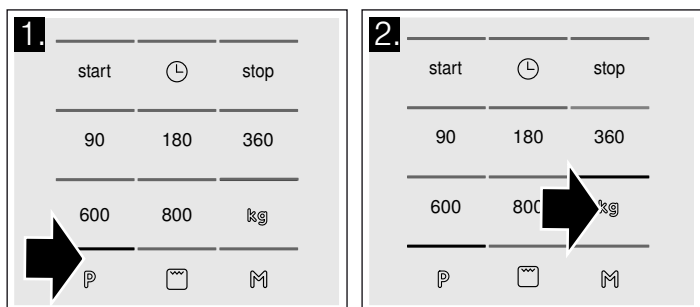

3. Ställ in maträttens vikt med vredet.

4. Tryck på Startknappen.

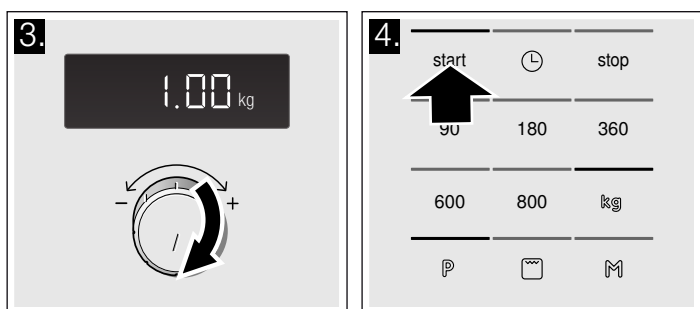

Tillagningstiden räknar ned på displayen.

Tillagningstiden har gått ut

Enheten avger en ljudsignal. Öppna ugnsluckan eller tryck på Stoppknappen. Klockan visas på displayen igen.

Korrigera

Tryck två gånger på Stopp och gör en ny inställning.

Pausa

Tryck en gång på Stopp eller öppna luckan. Ugnsfunktionen pausar. Indikeringen över Stopp lyser. Tryck på Start igen när du stängt luckan.

Återvinning

Släng förpackningen i återvinningen.



Denna enhet är märkt i enlighet med den europeiska direktivet 2012/19/EU om avfall som utgörs av eller innehåller elektroniska produkter (waste electrical and electronic equipment - WEEE).

Direktivet anger ramarna för inom EU giltigt återtagande och korrekt återvinning av uttjänta enheter.

Återkalla

Tryck 2 gånger på Stoppknappen, eller öppna luckan och tryck 1 gång på Stopp.

Anvisning

- Vissa program ger signal efter en viss tid. Öppna luckan och rör om maten resp. vänd köttet/fågeln. Stäng luckan och tryck på Startknappen igen.
- Du kan kontrollera programnumret och vikten med **P** resp. **kg**. Du får upp respektive värde på displayen i 3 sekunder.

Tina mat med programautomatik

Med de 4 upptinningsprogrammen kan du tina både kött, fågel och bröd.

Anvisning

■ Förberedelse

Använd helst livsmedel som har frysts in vid $-18\text{ }^{\circ}\text{C}$, i så platta förpackningar som möjligt.

Ta ut livsmedlet ur förpackningen och väg det innan du stoppar in det i ugnen. Vikten matas sedan in vid inställning av programmet.

- Vid upptining av kött och fågel bildas vätska. Häll av vätskan när du vänder, återanvänd den inte och låt den inte komma i kontakt med andra livsmedel.

■ Form

Placera livsmedlet på ett mikrovågssäkert, lågt kärl, t.ex. en glas- eller porslinslåd, och lägg inte på lock.

■ Vila

Låt det tinade livsmedlet vila i ytterligare 10 till 30 minuter, för att temperaturutjämna. Stora köttbitar kräver en längre vilotid än mindre. Mindre bitar och köttfärs bör separeras före vilotiden.

Därefter kan du fortsätta tillreda maten, även om köttet ibland har en liten fryst kärna kvar inuti. Om du tillagar fågel kan du ta ut inkråmet.

■ Signal

Vissa program avger en ljudsignal efter en viss tidsperiod. Öppna ugnsluckan och separera maten, eller vänd på köttet/fågeln. Stäng luckan och tryck på Startknappen.

Programnr.	Upptining	Viktintervall i kg
P 01	Köttfärs	0,20 - 1,00
P 02	Köttbitar	0,20 - 1,00
P 03	Kyckling, kyckling i delar	0,40 - 1,80
P 04	Bröd	0,20 - 1,00

Laga mat med programautomatik

Med de 3 tillagningsprogrammen kan du laga ris, potatis eller grönsaker.

Anvisning

■ Form

Tillaga livsmedlen i ett mikrovågssäkert kärl med lock. Till ris behöver du ett stort, högt kärl.

■ Förberedelse

Väg livsmedlet. Vikten matas sedan in i programmet.

Ris:

Använd inte ris i kokpåse. Tillsätt erforderlig mängd vatten; se tillverkarens anvisningar på förpackningen. Normalt används två till tre gånger så mycket vatten som ris.

Potatis:

Till kokt potatis skär du färska potatisar i små, jämnstora bitar. Tillsätt en msk vatten och lite salt per 100 g kokpotatis.

Färska grönsaker:

Väg de färska, ansade grönsakerna. Skär grönsakerna i små, jämnstora bitar. Tillsätt en msk vatten per 100 g grönsaker.

■ Signal

Under programmets gång avges efter en stund en ljudsignal. Då är det dags att röra om i livsmedlet.

■ Vila

När programmet är slut kan du röra om i livsmedlet en gång till. Låt vila i ytterligare 5 till 10 minuter, för att temperaturutjämna.

Tillagningens resultat beror på livsmedlens kvalitet och egenskaper.

Programnr.	Tillaga	Viktintervall i kg
P 05	Ris	0,05 - 0,2
P 06	Potatis	0,15 - 1,0
P 07	Grönsaker	0,15 - 1,0

Kombinerad drift

Anvisning

■ Form

Tillaga livsmedlen i ett inte alltför stort, värmebeständigt kärl som tål mikrovågor.

■ Förberedelse

Ta ut livsmedlet ur förpackningen och väg det. Ange ungefärlig vikt om du inte kan ange den exakta vikten.

■ Vila

När programmet är slut, låt maten vila ytterligare 5 till 10 minuter, för att temperaturutjämna.

Programnr.	Kombinerad drift	Viktintervall i kg
P 08	Gratäng fryst, max 3 cm hög	0,4 - 0,9

Testat i vårt provkök.

Här hittar du flera olika rätter och de bästa inställningarna för dem. Vi visar vilken mikrovågseffekt som passar bäst för det du tänker laga. Du får tips om formar och tillagning.

Tips till tabellerna

I nedanstående tabeller presenteras ett antal möjliga inställningar och värden för mikrovågsugnen.

Tiderna i tabellerna är endast riktvärden. Faktiska tider beror på livsmedlets form, samt kvalitet, temperatur och beskaffenhet.

Tabellerna anger ofta tidsintervall. Ställ först in den kortare tiden och förläng vid behov.

Det kan vara så att mängden livsmedel inte överensstämmer med mängden i tabellen. Här finns en tumregel:

Dubbel mängd - nästan dubbla tillagningstiden

Halv mängd - halva tillagningstiden.

Ställ alltid kärlet på gallret.

Uptining

Anvisning

■ Lägg det frysta livsmedlet i ett öppet kärl och ställ det på den snurrande tallriken.

■ Känsliga delar, som t.ex. kycklinglår och kycklingvingar eller feta kanter på stekar, kan täckas över med lite aluminiumfolie. Folien får inte vidröra ugnens väggar. Efter halva upptiningstiden kan du ta av folien.

■ Vid upptining av kött och fågel bildas vätska. Häll av vätskan när du vänder, återanvänd den inte och låt den inte komma i kontakt med andra livsmedel.

■ Vänd på eller rör om i maten en eller ett par gånger. Vänd på stora bitar flera gånger.

■ Låt det upptinade livsmedlet vila ytterligare 10 till 20 minuter i rumstemperatur, så att temperaturen jämnas ut. Om du tillagar fågel kan du ta ut inkråmet. Köttet kan vidarebearbetas även om det finns en liten frusen kärna kvar inuti.

Uptining	Vikt	Mikroeffekt i W, tillagningstid i minuter	Anvisningar
Helt köttstycke av nöt, kalv eller fläsk (med eller utan ben)	800 g	180 W, 15 min. + 90 W, 10-20 min.	-
	1 kg	180 W, 20 min. + 90 W, 15-25 min.	-
	1,5 kg	180 W, 30 min. + 90 W, 20-30 min.	-
Kött i bitar eller skivor av nöt, kalv eller fläsk	200 g	180 W, 2 min. + 90 W, 4-6 min.	Separera tinade delar från varandra vid vändning
	500 g	180 W, 5 min. + 90 W, 5-10 min.	
	800 g	180 W, 8 min. + 90 W, 10-15 min.	
Blandfärs	200 g	90 W, 10 min.	Platta till och frys in
	500 g	180 W, 5 min. + 90 W, 10-15 min.	Vänd flera gånger under upptiningen och ta bort redan upptinat kött
	800 g	180 W, 8 min. + 90 W, 10-20 min.	
Fågel eller fågeldelar	600 g	180 W, 8 min. + 90 W, 10-15 min.	-
	1,2 kg	180 W, 15 min. + 90 W, 20-25 min.	-

Upptining	Vikt	Mikroeffekt i W, tillagningstid i minuter	Anvisningar
Fiskfilé, fiskkotlett eller skivor	400 g	180 W, 5 min. + 90 W, 10-15 min.	Separera upptinade delar från varandra.
Grönsaker, t.ex. ärtor	300 g	180 W, 10-15 min.	-
Frukt, t.ex. hallon	300 g	180 W, 7-10 min.	Rör om försiktigt då och då och separera tinade delar
	500 g	180 W, 8 min. + 90 W, 5-10 min.	
Smör, tina	125 g	180 W, 1 min. + 90 W, 2-3 min.	Ta bort förpackningen helt och hållet.
	250 g	180 W, 1 min. + 90 W, 3-4 min.	
Hela bröd	500 g	180 W, 6 min. + 90 W, 5-10 min.	-
	1 kg	180 W, 12 min. + 90 W, 10-20 min.	
Kaka, torr, t.ex. sockerkaka	500 g	90 W, 10-15 min.	Endast kakor utan glasyr, grädde eller kräm; separera kakbitarna från varandra.
	750 g	180 W, 5 min. + 90 W, 10-15 min.	
Kaka, saftig, t.ex. fruktkaka, kesokaka	500 g	180 W, 5 min. + 90 W, 15-20 min.	Endast kakor utan glasyr, grädde eller gelé.
	750 g	180 W, 7 min. + 90 W, 15-20 min.	

Tina upp, värma upp eller tillaga djupfrysta maträtter

Anvisning

- Ta ut färdigrätter ur förpackningen. De värms upp snabbare och jämnare i formar avsedda för mikron. Olika ingredienser i maträtten kan värmas upp olika snabbt.
- Platta maträtter tillagas snabbare än höga. Fördela därför maträtten så platt som möjligt i kärlet. Livsmedel ska inte läggas över varandra i lager.

- Täck alltid över maträtten. Om kärlet saknar passande lock kan en tallrik eller mikrovågsfolie användas.
- Rör om i eller vänd på maten 2 till 3 gånger.
- Efter uppvärmning bör maträtten vila ytterligare 2 till 5 minuter, i temperaturutjämnings syfte.
- Använd alltid grytlappar eller grytvantar när du tar ut kärlet.
- Maten förlorar mycket lite av sin smak. Du kan därför vara sparsam med salt och kryddor.

Tina upp, värma upp eller tillaga djupfrysta maträtter	Vikt	Mikroeffekt i W, tillagningstid i minuter	Obs!
Meny, tallriksmeny, färdigrätt (2-3 komponenter)	300-400 g	600 W, 8-11 min.	-
Soppa	400 g	600 W, 8-10 min.	-
Grytor	500 g	600 W, 10-13 min.	-
Köttskivor eller köttbitar i sås, t.ex. gulasch	500 g	600 W, 12-17 min.	Separera köttbitarna från varandra när du rör om
Fisk, t.ex. filébitar	400 g	600 W, 10-15 min	Tillsätt ev. vatten, pressad citron eller vin
Gratänger, t.ex. lasagne, cannelloni	450 g	600 W, 10-15 min.	-
Tillbehör, t.ex. ris, pasta	250 g	600 W, 2-5 min	Tillsätt lite vätska
	500 g	600 W, 8-10 min.	
Grönsaker, t.ex. ärtor, broccoli, morötter	300 g	600 W, 8-10 min.	Täck kärlets botten med vatten
	600 g	600 W, 14-17 min.	
Stuvad spenat	450 g	600 W, 11-16 min	Tillaga utan tillsatt vatten

Värma upp maträtter

⚠ Risk för skållning!!

När du värmer vätska kan den koka upp. Här kokar alltså vätskan utan ångbubblor, som du är van vid. Även vid små vibrationer i kärlet kan den heta vätskan plötsligt stänka och koka över häftigt. Sätt alltid en sked i kärlet när du värmer vätskor. Då undviker du att det kokar över.

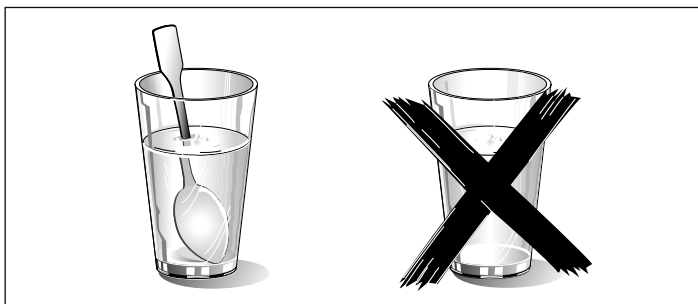

Obs!

Metall - t.ex. skeden i glaset - ska ha ett avstånd på minst 2 cm till ugnsväggarna och luckans insida. Gnistor kan förstöra det inre luckglaset.

Anvisning

- Ta ut färdigrätter ur förpackningen. De värms upp snabbare och jämnare i formar som är avsedda för mikron. Olika ingredienser i maträtten kan värmas upp olika snabbt.
- Täck alltid över maträtten. Om formen saknar passande lock kan en tallrik eller mikrovågsfolie användas.
- Rör om eller vänd maträtterna flera gånger. Kontrollera temperaturen.
- Efter uppvärmning bör maträtten vila ytterligare 2 till 5 minuter, i temperaturutjämnings syfte.
- Använd alltid grytlappar eller grytvantar när du lyfter ut kärlet.

Värma upp maträtter	Vikt	Mikroeffekt i W, tillagningstid i minuter	Obs!
Meny, tallriksmeny, färdigrätt (2-3 komponenter)	350-500 g	600 W, 4-8 min	-
Drycker	1,5 dl	800 W, 1-2 min.	Sätt en sked i glaset; värm inte alkoholhaltiga drycker för länge - kontrollera då och då
	3 dl	800 W, 2-3 min.	
	500 ml	800 W, 3-4 min.	
Barnmat, t.ex. små nappflaskor	50 ml	360 W, ca. ½ min.	Utan napp eller lock. Skaka om ordenligt efter uppvärmning. Kolla alltid temperaturen!
	1 dl	360 W, ca. 1 min.	
	2 dl	360 W, 1 ½ min.	
Soppa 1 kopp	200 g	600 W, 2-3 min.	-
Soppa, 2 koppar	400 g	600 W, 4-5 min.	-
Kött i sås	500 g	600 W, 8-11 min.	Separera köttbitarna
Gryta	400 g	600 W, 6-8 min.	-
	800 g	600 W, 8-11 min.	-
Grönsaker, 1 portion	150 g	600 W, 2-3 min.	Tillsätt lite vätska
Grönsaker, 2 portioner	300 g	600 W, 3-5 min.	

Tillaga maträtter

Anvisning

- Platta maträtter tillagas snabbare än höga. Fördela därför maträtten så platt som möjligt i kärlet. Livsmedel ska inte läggas över varandra i lager.
- Tillaga maten i övertäckt form. Om kärlet saknar passande lock kan en tallrik eller mikrovågsfolie användas.

- Maten förlorar mycket lite av sin smak. Du kan därför vara sparsam med salt och kryddor.
- Efter tillagningen bör maträtten vila i 2 till 5 minuter i temperaturutjämningsstufve.
- Använd alltid grytlappar eller grytvantar när du tar ut kärlet ur värmelådan.

Tillaga maträtter	Vikt	Mikroeffekt i W, tillagningstid i minuter	Obs!
Köttfärslimpa	750 g	600 W, 20-25 min.	Tillaga utan lock
Hel kyckling, färsk, utan inkråm	1,2 kg	600 W, 25-30 min	Vänd efter halva tiden
Grönsaker, färska	250 g	600 W, 5-10 min.	Skär grönsakerna i jämnstora bitar, tillsätt 1 eller 2 msk vatten per 100 g grönsaker, rör om då och då
	500 g	600 W, 10-15 min	
Potatis	250 g	600 W, 8-10 min.	Skär potatisarna i jämnstora bitar, tillsätt 1 till 2 msk vatten per 100 g potatis, rör om då och då
	500 g	600 W, 11-14 min.	
	750 g	600 W, 15-22 min.	
Ris	125 g	800 W, 5-7 min. + 180 W, 12-15 min.	Tillsätt dubbla mängden vätska.
	250 g	800 W, 6-8 min. + 180 W, 15-18 min.	
Söta efterrätter, t.ex. pudding (mix)	500 ml	600 W, 6-8 min.	Rör om i puddingen ordentligt 2-3 gånger med en ballongvisp
Frukt, kompott	500 g	600 W, 9-12 min.	-

Mikrotips

Hittar du ingen inställning för den mängd mat du har?	Öka på eller korta tillagningstiderna enligt följande tumregel: Dubbel mängd = nästan dubbelt så lång tid Halv mängd = halva tiden
Maten blir för torr.	Välj kortare tillagningstid eller lägre mikroeffekt nästa gång. Täck över maten, eller tillsätt lite mer vätska.
Maten är inte tinad, varm eller tillagad när tiden har gått ut.	Ställ in längre tid. Stora mängder och hög mat tar längre tid.
Maten är överkokt i kanten men inte färdig i mitten när tillagningstiden går ut.	Rör om då och då samt välj lägre mikroeffekt och längre tillagningstid nästa gång.
Fågel och kött är kokt utvändigt men inte tinad i mitten när upptiningen är klar.	Välj lägre mikroeffekt nästa gång. Tinar du stora volymer måste du vända livsmedlet flera gånger.

Kondensvatten

Det kan bildas kondens på luckans fönster, på innerväggarna och på ugnens botten. Detta är helt normalt. Det påverkar inte mikrovågnas effekt. När du är klar torkar du bara av kondensen.

Tips om grillning

Anvisning

- Samtliga angivna värden är riktvärden, som kan variera beroende på livsmedlens egenskaper.
- Grilla alltid på gallret med ugnsluckan stängd, och förvärm inte ugnen.
- Placera alltid gallret på den snurrande tallriken.
- Smörj först gallret med olja.
- Ställ in den första tidsangivelsen med vredet. Vänd på det grillade och ställ sedan in tiden för andra sidan.

	Mängd	Tillbehör	Tillagningstid i minuter
Lättrostat bröd	2 till 4 skivor	Galler	1:a sidan: ca. 2 till 4 2:a sidan: ca. 2 till 3
Varma smörgåsar	2 till 4 skivor	Galler	Beroende på fyllning: 5 till 7
Gratinerad soppa, t.ex. löksoppa	2 till 4 koppar	Snurrande tallrik	ca. 15 till 20

Mikrovågor och grill i kombination

Anvisning

- Kombinerad drift passar speciellt bra till puddingar och gratänger.
- Ställ alltid kärlet på den snurrande tallriken, täck inte över livsmedlen.
- Vid stekning bör du använda ett kärl med hög kant. Ugnen blir då inte så smutsig inuti.
- Använd en stor, låg form till gratänger. I höga, små formar blir tillagningstiden längre och maten mörkare på ovasidan.

- Kontrollera att formen får plats i ugnen. Den får inte vara så stor att tallriken inte kan snurra runt.
- Ange alltid maximal tillagningstid. Kontrollera maträtten efter den kortare av de angivna tiderna.
- Låt köttet vila ytterligare 5 till 10 minuter innan du skär upp det. Då hinner kötsaften fördelas jämnt inuti köttet och rinner inte ut när du skär upp.
- Puddingar och gratänger ska efterbakas i avstängd ugn ytterligare 5 minuter.

	Vikt	Tillbehör	Mikroeffekt, W	Tillagningstid i minuter	Obs!
Fläskstek, t.ex. karrébit	ca. 750 g	Snurrande tallrik	360 W +	40-50 min.	Vänd 1 till 2 gånger.
Köttfärslimpa	ca. 750 g	Snurrande tallrik	360 W +	25-35 min.	Max 6 cm hög.
Kyckling i mindre delar, t.ex. kycklinglår eller kycklingvingar	ca. 800 g	Kärl på gallret	360 W +	25-35 min.	Lägg skinnsidan uppåt. Vänd inte.
Kycklingvingar, marinerade, frysta	ca. 800 g	Kärl på gallret	360 W +	15-25 min.	Vänd inte.
Makaronipudding (av tillagade ingredienser)	ca. 1000 g	Snurrande tallrik	360 W +	25-35 min.	Strö över ost. Max 5 cm hög.
Potatisgratäng (av rå potatis)	ca. 1000 g	Snurrande tallrik	360 W +	30-40 min.	Max 4 cm hög.
Fisk, gratinerad	ca. 400 g	Snurrande tallrik	360 W +	20-25 min.	Tina djupfrostad fisk i förväg.
Ostsufflé	ca. 1000 g	Snurrande tallrik	360 W +	30-35 min.	Max 5 cm hög.
Grönsaksspett	4-5 st	Galler	180 W +	15-20 min.	Använd träspett.
Fiskspett	4-5 st	Galler	180 W +	10-15 min.	Använd träspett.
Fläsk i skivor	ca. 8 skivor	Galler	360 W +	10-15 min.	

Provrätter enligt EN 60705

Provningsinstituterna använder dessa rätter för att testa mikrovågsugnarnas kvalitet och funktion.

Enligt standard EN 60705, IEC 60705 resp. DIN 44547 och EN 60350 (2009)

Tillaga och tina upp i mikrovågsugnen

Tillaga med mikrovågor

Maträtt	Mikroeffekt i W, tillagningstid i minuter	Obs!
Äggstanning, 565 g	180 W, 25-30 min. + 90 W, 20-25 min.	Ställ en pyrexform, 20 x 17 cm, på den snurrande tallriken.
Biskvier	600 W, 8-10 min.	Ställ en pyrexform, Ø 22 cm, på den snurrande tallriken.
Köttfärslimpa	600 W, 20-25 min.	Ställ pyrexformen på den snurrande tallriken.

Tina upp i mikron

Maträtt	Mikroeffekt i W, tillagningstid i minuter	Obs!
Kött	180 W, 5-7 min. + 90 W, 10-15 min.	Ställ pyrexformen, Ø 22 cm, på den snurrande tallriken.

Kombinerad drift med mikrovågor

Maträtt	Mikroeffekt i W, tillagningstid i minuter	Obs!
Potatisgratäng	Grill  + 360 W, 35-40 min.	Ställ en pyrexform, Ø 22 cm, på den snurrande tallriken.

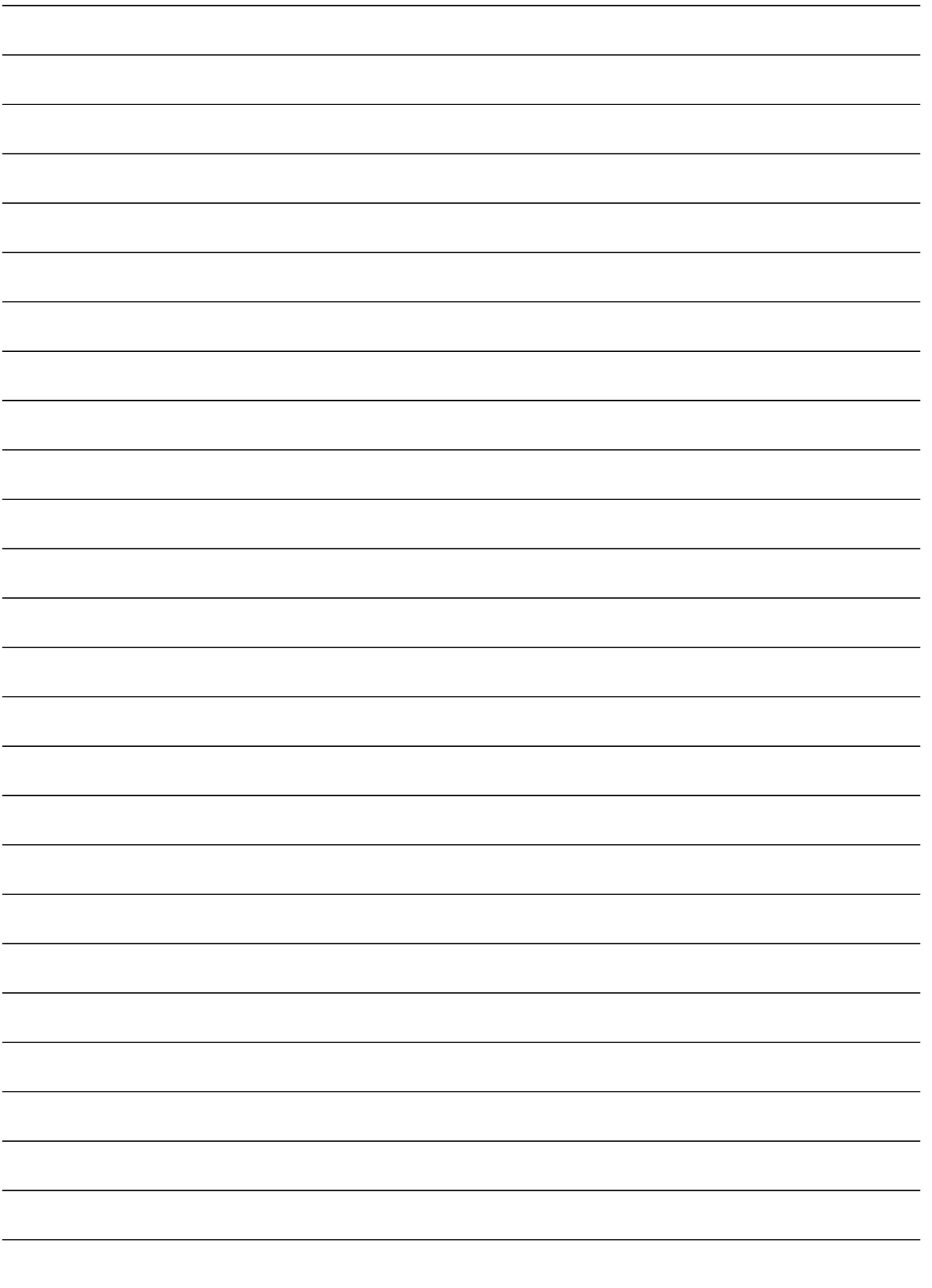





Robert Bosch Hausgeräte GmbH

Carl-Wery-Straße 34

81739 München

Germany

www.bosch-home.com



9000950577

(03)
970102