

SIEMENS



TE 502..

[siemens-home.com/welcome](http://siemens-home.com/welcome)

de Gebrauchsanleitung  
en Instruction manual  
fr Mode d'emploi  
it Istruzioni per l'uso

Register  
your  
product  
online

<b>de</b>	.....	2
<b>en</b>	.....	22
<b>fr</b>	.....	41
<b>it</b>	.....	61

**Lieferumfang** (siehe Seite 2)  
**Included in delivery** (see page 22)  
**Contenu de l'emballage** (voir page 41)  
**Contenuto della confezione** (ved. pagina 61)

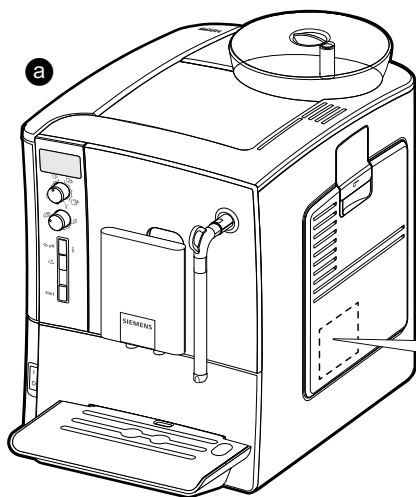

E-Nr. .... FD... ..

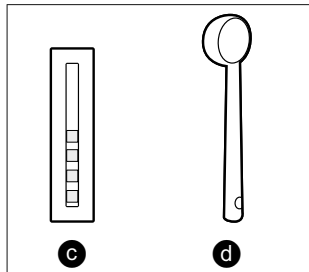

A

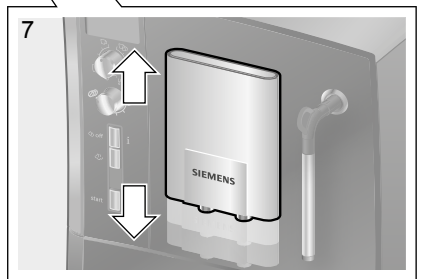
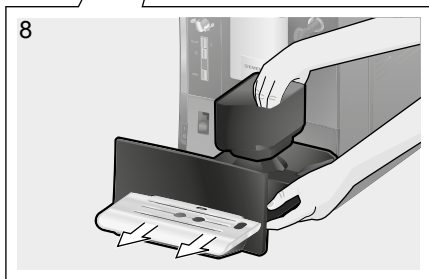
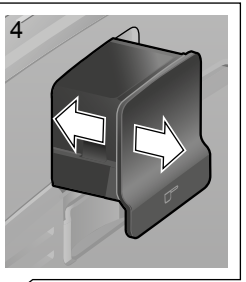
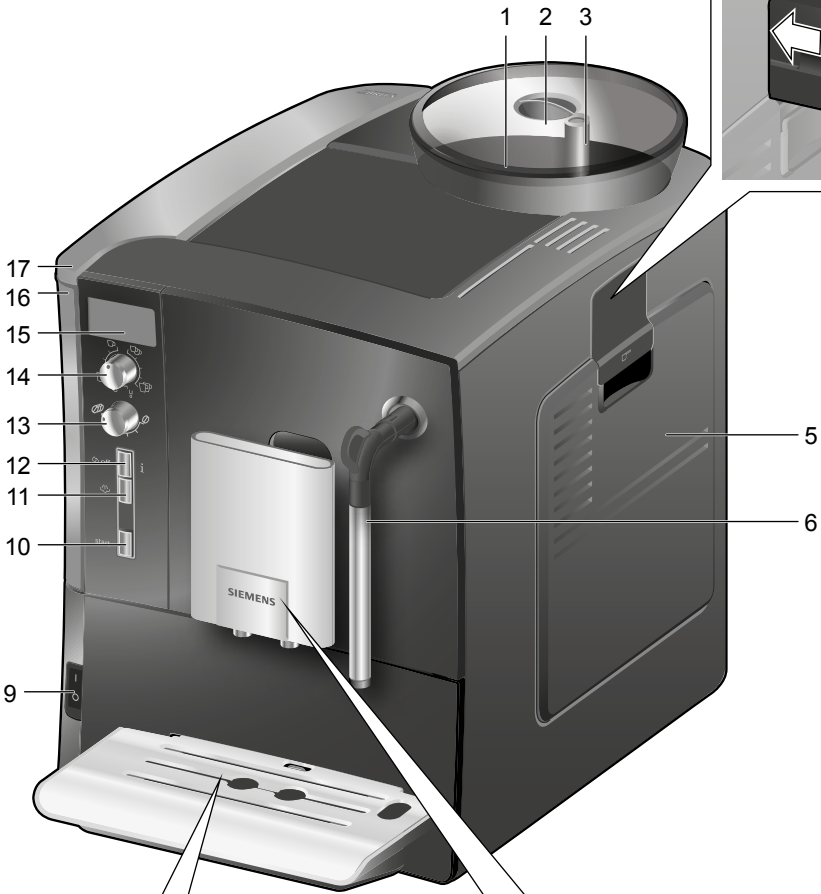

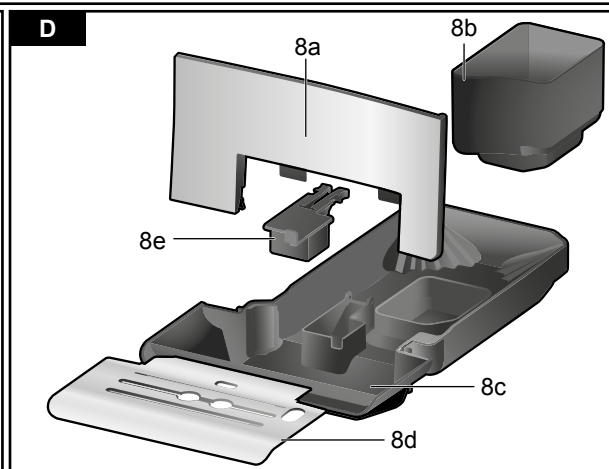
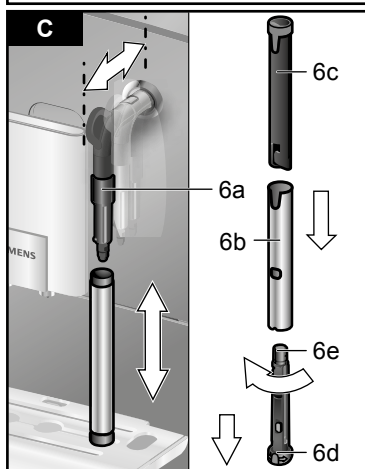

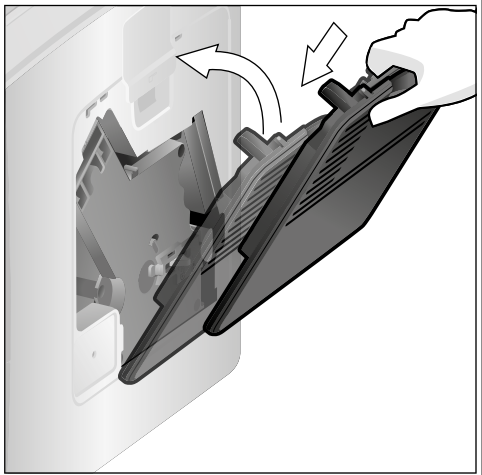
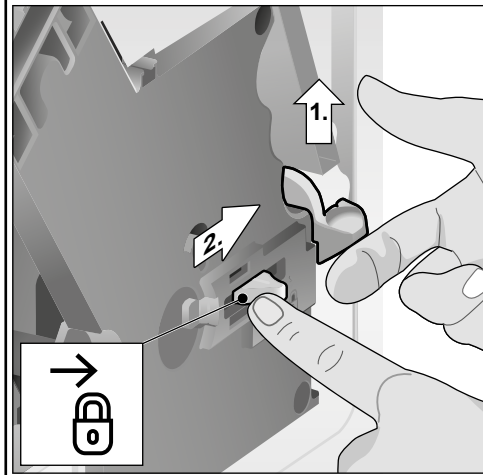
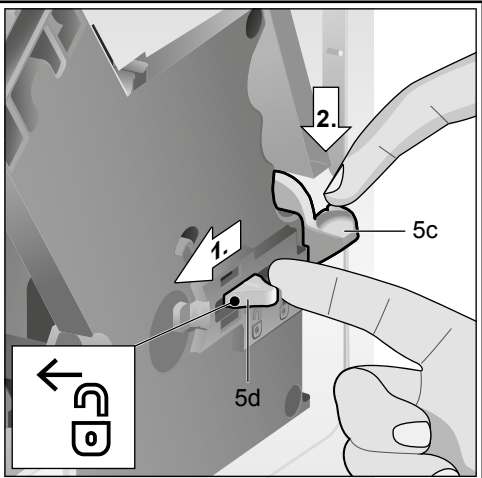
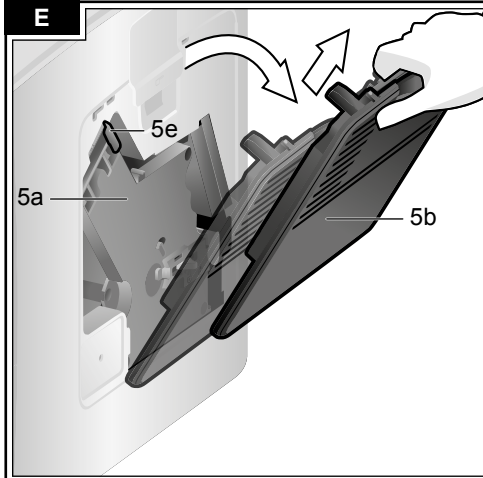

## Inhalt

Lieferumfang.....	2
Auf einen Blick.....	2
Sicherheitshinweise.....	3
Bedienelemente.....	5
Displaymeldungen.....	6
Vor dem ersten Gebrauch.....	6
Wasserfilter.....	7
Menüeinstellungen.....	8
Mahlgrad einstellen.....	9
Zubereitung mit Kaffeebohnen.....	9
Zubereitung mit gemahlenem Kaffee.....	10
Heißwasser beziehen.....	10
Milchschaum zubereiten.....	11
Pflege und tägliche Reinigung.....	11
Tipps zum Energiesparen.....	14
Service-Programme.....	15
Frostschutz.....	18
Zubehör.....	18
Entsorgung.....	19
Garantiebedingungen.....	19
Technische Daten.....	19
Einfache Probleme selbst beheben.....	20

Sehr geehrte Kaffeeliebhaberin,  
sehr geehrter Kaffeeliebhaber.  
Herzlichen Glückwunsch zum Kauf dieses  
Kaffeevollautomaten aus dem Hause  
Siemens.



## Lieferumfang

siehe Übersichtsbild am Anfang der  
Anleitung

- a** Kaffeevollautomat TE502
- b** Gebrauchsanleitung
- c** Wasserhärtestreifen
- d** Pulverlöffel

## Auf einen Blick

### Bilder A, B, C, D und E

- 1** Bohnenbehälter
- 2** Aromadeckel
- 3** Drehwähler für Mahlgradeinstellung
- 4** Pulverschublade  
(Kaffeepulver/Reinigungstablette)
- 5** Brüheinheit (**Bild E**)
  - a**) Brüheinheit
  - b**) Tür
  - c**) Auswurfhebel für Brüheinheit
  - d**) Verriegelung
  - e**) Abdeckung
- 6** Milchschaümer (**Bild C**)
  - a**) Dampfventil
  - b**) Metallhülse
  - c**) Funktionsrohr
  - d**) Funktionskern
  - e**) Luftloch
- 7** Kaffeeauslauf höhenverstellbar
- 8** Tropfschale (**Bild D**)
  - a**) Blende
  - b**) Kaffeesatzbehälter
  - c**) Tropfschale Kaffeeauslauf
  - d**) Tropfblech Kaffeeauslauf
  - e**) Schwimmer
- 9** Netzschalter **O/I**
- 10** Taste **start**
- 11** Taste 
- 12** Taste  **off/i**
- 13** Drehknopf „Kaffeestärke“
- 14** Drehknopf „Getränkeauswahl“
- 15** Display
- 16** Abnehmbarer Wassertank
- 17** Wassertankdeckel
- 18** Pulverlöffel (Einsetzhilfe für Wasserfilter)
- 19** Aufbewahrungsfach für Pulverlöffel
- 20** Stromanschlusskabel mit Staufach

## Sicherheitshinweise

**Die Gebrauchsanleitung bitte sorgfältig durchlesen, danach handeln und aufbewahren! Bei Weitergabe des Geräts diese Anleitung beilegen. Dieses Gerät ist für die Verarbeitung haushaltsüblicher Mengen im Haushalt oder in haushaltsähnlichen, nicht-gewerblichen Anwendungen bestimmt. Haushaltsähnliche Anwendungen umfassen z. B. die Verwendung in Mitarbeiterküchen von Läden, Büros, landwirtschaftlichen und anderen gewerblichen Betrieben, sowie die Nutzung durch Gäste von Pensionen, kleinen Hotels und ähnlichen Wohneinrichtungen.**

### **⚠ Stromschlaggefahr!**

Gerät nur gemäß Angaben auf dem Typenschild anschließen und betreiben. Reparaturen am Gerät, wie z. B. eine beschädigte Netzanschlussleitung auswechseln, dürfen nur durch unseren Kundendienst ausgeführt werden, um Gefährdungen zu vermeiden.

Dieses Gerät kann von Kindern ab 8 Jahren und darüber und von Personen mit reduzierten physischen, sensorischen oder mentalen Fähigkeiten oder Mangel an Erfahrung und/oder Wissen benutzt werden, wenn sie beaufsichtigt oder bezüglich des sicheren Gebrauchs des Gerätes unterwiesen wurden und die daraus resultierenden Gefahren verstanden haben. Kinder unter 8 Jahren sind vom Gerät und der Anschlussleitung fernzuhalten und dürfen das Gerät nicht bedienen. Kinder dürfen nicht mit dem Gerät spielen. Reinigung und Benutzer-Wartung dürfen nicht durch Kinder vorgenommen werden, es sei denn, sie sind 8 Jahre oder älter und werden beaufsichtigt.

Gerät oder Netzkabel niemals in Wasser tauchen. Nur benutzen, wenn Zuleitung und Gerät keine Beschädigungen aufweisen. Im Fehlerfall sofort den Netzstecker ziehen oder die Netzspannung ausschalten.

**⚠ Erstickungsgefahr!**

Kinder nicht mit Verpackungsmaterial spielen lassen.

**⚠ Verbrühungsgefahr!**

Milchspritzer können zu Verbrühungen führen. Auslauf nicht berühren oder auf Personen richten. Der Milchschaumer (6) wird sehr heiß. Milchschaumer (6) nur am Kunststoffteil anfassen. Nach Benutzung zuerst abkühlen lassen und erst dann berühren. Gerät nur benutzen, wenn der Milchschaumer (6) komplett zusammengebaut und montiert ist.

**⚠ Verletzungsgefahr!**

Nicht in das Mahlwerk greifen.





## Bedienelemente

### Netzschalter O/I

Mit dem Netzschalter **O/I** (9) wird das Gerät eingeschaltet oder vollständig ausgeschaltet (Stromzufuhr wird unterbrochen).

**Wichtig:** Vor dem Ausschalten das Spülprogramm ausführen oder zum Ausschalten die Taste  **off/i** (12) benutzen.

### Taste off/i

Durch kurzes Drücken der Taste  **off/i** (12) spült das Gerät und schaltet aus. Durch langes Drücken der Taste  **off/i** (12) werden die Benutzereinstellungen aufgerufen oder die Entkalkungs- und Reinigungsfunktion gestartet.

### Taste

Durch Drücken der Taste  (11) wird Dampf erzeugt, der zur Zubereitung von Milchschaum dient.

### Taste start

Durch Drücken der Taste **start** (10) wird die Getränkezubereitung oder ein Serviceprogramm gestartet. Durch erneutes Drücken während der Getränkezubereitung kann der Bezug vorzeitig gestoppt werden.

### Drehknopf „Kaffeestärke“



Mit diesem Drehknopf (13) wird die Kaffeestärke eingestellt.



SEHR MILD  
MILD

bis

MILD +  
NORMAL  
NORMAL +  
STARK



### Drehknopf „Getränkeauswahl“



Mit diesem Drehknopf (14) werden das gewünschte Getränk und die Menge ausgewählt. Außerdem werden damit Benutzereinstellungen verändert.



KLEINER ESPRESSO  
ESPRESSO

bis

KLEINER CAFÉ CRÈME  
CAFÉ CRÈME



GROSSER CAFÉ CRÈME



2 KLEINE ESPRESSO  
2 ESPRESSO

bis

2 KLEINE CAFÉ CRÈME  
2 CAFÉ CRÈME



2 GROSSE CAFÉ CRÈME



GERÄT SPÜLEN



MILCHSYSTEM REINIGEN

**Hinweis:** Wird ein Getränk ausgewählt, das nicht zubereitet werden kann, erscheint im Display **KOMBINATION UNGÜLTIG**. Ändern Sie die Kaffeestärke oder die Getränkeauswahl.

### Milchschaumer

Der Milchschaumer (6) kann durch Herausziehen und Hineindrücken geöffnet und geschlossen werden.

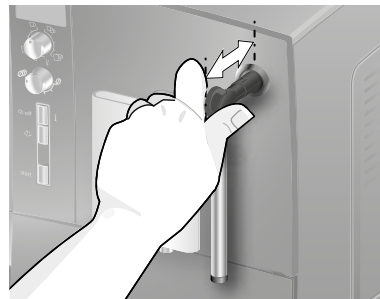

## Displaymeldungen

Im Display (15) werden außer dem aktuellen Betriebszustand verschiedene Meldungen angezeigt, die Zustandsinformationen geben oder mitteilen, wenn Ihr Eingreifen erforderlich ist. Sobald Sie die erforderliche Maßnahme ausgeführt haben, erlischt die Meldung und es wird wieder das Menü für die Getränkeauswahl angezeigt.

## Vor dem ersten Gebrauch

### Allgemeines

Nur reines, kaltes Wasser ohne Kohlensäure und ausschließlich geröstete Bohnen (vorzugsweise Espresso- oder Vollautomaten-Bohnenmischungen) in die entsprechenden Behälter füllen. Keine glasierten, karamellisierten oder mit sonstigen zuckerhaltigen Zusätzen behandelte Kaffeebohnen verwenden, sie verstopfen die Brüheinheit.

Bei diesem Gerät ist die Wasserhärte einstellbar. Ab Werk ist die Wasserhärte 4 eingestellt. Die Wasserhärte des verwendeten Wassers mit beiliegendem Prüfstreifen feststellen. Ergibt die Prüfung einen anderen Wert als 4, das Gerät nach Inbetriebnahme entsprechend programmieren (siehe WASSERHÄRTE im Kapitel „Menüeinstellungen“).

### Gerät in Betrieb nehmen

1. Den Kaffeevollautomat auf eine ebene und für das Gewicht ausreichende wasserfeste Fläche stellen. Die Lüftungsschlitze des Gerätes müssen frei bleiben.

**Wichtig:** Das Gerät nur in frostfreien Räumen verwenden. Wurde das Gerät bei Temperaturen unter 0° C transportiert oder gelagert, mindestens 3 Stunden warten, bevor das Gerät in Betrieb genommen wird.

2. Netzstecker aus dem Kabelfach (20) ziehen und anschließen. Die Länge kann durch Zurückschieben und Herausziehen passend eingestellt werden. Das Gerät dazu mit der Rückseite z. B. an die Tischkante stellen und das Kabel entweder nach **unten** ziehen, oder nach **oben** schieben.
3. Milchschaumer montieren. Gerät nur benutzen, wenn der Milchschaumer (6) komplett zusammengebaut und montiert ist.

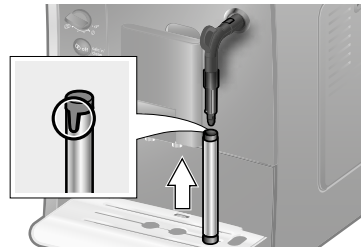

4. Wassertankdeckel (17) hochklappen.
5. Wassertank (16) abnehmen, ausspülen und mit frischem, kaltem Wasser füllen. Die Markierung **max** beachten.
6. Den Wassertank (16) gerade aufsetzen und ganz nach unten drücken.
7. Den Wassertankdeckel (17) wieder schließen.
8. Bohnenbehälter (1) mit Kaffeebohnen füllen. Für Zubereitung mit Kaffeepulver siehe Kapitel „Zubereitung mit gemahlenem Kaffee“.
9. Gerät am Netzschalter **O/I** (9) einschalten. Im Display (15) erscheint das Menü zum Einstellen der Displaysprache.
10. Mit dem oberen Drehknopf (14) die gewünschte Displaysprache auswählen. Folgende Sprachen stehen zur Auswahl:  
DEUTSCH  
ENGLISH  
FRANÇAIS  
ITALIANO
11. Taste **start** (10) drücken. Die ausgewählte Sprache ist gespeichert. Im Display erscheint **SCHÄUMER ZIEHEN**.
12. Gefäß unter den Milchschaumer stellen.

13. Milchschaumer (6) vorsichtig herausziehen, um ihn zu öffnen. Das Gerät durchspült den Milchschaumer (6) mit Wasser. Im Display erscheint SCHÄUMER DRÜCKEN.
14. Milchschaumer (6) hineindrücken, um ihn zu schließen.

Das Gerät heizt auf und spült. Etwas Wasser läuft aus dem Kaffeeauslauf. Wenn im Display die Getränkeauswahl erscheint, ist das Gerät betriebsbereit.

### Gerät ausschalten

Der Kaffeevollautomat ist ab Werk mit den Standardeinstellungen für optimalen Betrieb programmiert. Das Gerät schaltet nach einer ausgewählten Zeit automatisch ab und spült (Dauer einstellbar, siehe AUTO OFF im Kapitel „Menüeinstellungen“).

**Ausnahme:** Wenn nur Heißwasser oder Dampf bezogen wurde, schaltet das Gerät aus, ohne zu spülen.

Um das Gerät vorher manuell auszuschalten, drücken Sie die Taste **off / i** (12). Das Gerät spült und schaltet aus.

**Hinweis:** Bei der ersten Benutzung, nach der Durchführung eines Service-Programms oder wenn das Gerät längere Zeit nicht in Betrieb war, hat das erste Getränk noch nicht das volle Aroma und sollte nicht getrunken werden.

Nach Inbetriebnahme des Kaffeevollautomaten wird eine feinporige und standfeste „Crema“ erst nach dem Bezug einiger Tassen dauerhaft erreicht.

Bei längerem Gebrauch ist es normal, dass sich an den Lüftungsschlitzen Wassertropfen bilden.

## Wasserfilter

Ein Wasserfilter kann Kalkablagerungen vermindern.

Bevor ein neuer Wasserfilter verwendet werden kann, muss dieser gespült werden. Dazu gehen Sie folgendermaßen vor:

1. Wasserfilter mit Hilfe des Pulverlöffels (18) in den Wassertank fest eindrücken.

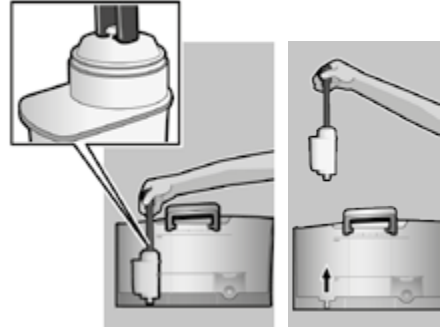

2. Wassertank (16) bis zur Markierung **max** mit Wasser füllen.
  3. Taste **off / i** (12) mindestens 3 Sekunden gedrückt halten. Die Menüeinstellung öffnet sich.
  4. Taste **off / i** (12) so oft drücken, bis FILTER NEIN / ALT im Display erscheint.
  5. Mit dem oberen Drehknopf (14) FILTER AKTIVIEREN wählen.
  6. Taste **start** (10) drücken.
  7. Einen Behälter mit 0,5 Liter Fassungsvermögen unter den Auslauf stellen.
  8. Taste **start** (10) drücken.
  9. Milchschaumer (6) durch Herausziehen öffnen.
  10. Wasser fließt durch den Filter und spült ihn.
  11. Milchschaumer (6) durch Hineindrücken schließen.
  12. Den Behälter entleeren.
- Das Gerät ist wieder betriebsbereit.

**Info:** Durch das Spülen des Filters ist gleichzeitig die Einstellung für die Anzeige FILTER WECHSELN! aktiviert worden.

Nach Anzeige **FILTER WECHSELN!** oder spätestens nach zwei Monaten ist die Wirkung des Filters erschöpft. Er ist aus hygienischen Gründen und damit das Gerät nicht verkalkt (Gerät kann Schaden nehmen), auszutauschen. Ersatzfilter sind über den Handel oder den Kundendienst erhältlich (siehe Kapitel „Zubehör“). Wird kein neuer Filter eingesetzt, die Einstellung **FILTER** auf **NEIN / ALT** drehen.

**Info:** Mit dem Filter-Indikator können Sie den Monat markieren, in dem Sie den Filter eingesetzt haben. Sie können auch den Monat markieren, in dem Sie den Filter das nächste mal wechseln müssen (spätestens nach zwei Monaten).

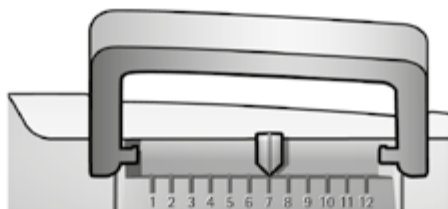

**Info:** Wurde das Gerät längere Zeit nicht benutzt (z. B. im Urlaub), sollte der eingesezte Filter vor dem Gebrauch durchgespült werden. Dazu eine Tasse Heißwasser beziehen und wegschütten.

## Menüeinstellungen

In den Menüeinstellungen können Sie das Gerät individuell anpassen.

1. Taste **off/i** (12) mindestens 3 Sekunden gedrückt halten.
2. Taste **off/i** (12) so oft drücken, bis der gewünschte Menüpunkt im Display erscheint.
3. Mit dem oberen Drehknopf (14) die gewünschte Einstellung wählen.
4. Mit Taste **start** (10) bestätigen.

Um das Menü ohne Änderungen zu verlassen, den Drehwähler auf **ZURÜCK** stellen und Taste **start** (10) drücken.

Folgendes können Sie einstellen:

### AUTO OFF

Hier kann die Zeitspanne eingestellt werden, nach der das Gerät nach der letzten Getränkeubereitung automatisch ausschaltet. Die Einstellung ist von 15 Minuten bis 4 Stunden möglich. Die voreingestellte Zeit kann zum Energiesparen verkürzt werden.

### FILTER

Hier kann eingestellt werden, ob ein Wasserfilter verwendet wird. Wird kein Wasserfilter verwendet, die Einstellung auf **NEIN / ALT** drehen. Wird ein Wasserfilter verwendet, die Einstellung auf **FILTER AKTIVIEREN** drehen. Bevor ein neuer Wasserfilter verwendet werden kann, muss dieser gespült werden (siehe Kapitel „Wasserfilter“).

### START CALC'N'CLEAN

Hier können die Service-Programme (**CALC'N'CLEAN / ENTKALKEN / REINIGEN**) manuell ausgewählt werden. Die Taste **start** (10) drücken und das ausgewählte Programm durchführen (siehe Kapitel „Service-Programme“).

### TEMP.

Hier kann die Brühtemperatur (**HOCH / MITTEL / NIEDRIG**) eingestellt werden.

### SPRACHE

Hier kann die Displaysprache eingestellt werden.

### WASSERHÄRTE

Bei diesem Gerät ist die Wasserhärte einstellbar. Die richtige Einstellung der Wasserhärte ist wichtig, damit das Gerät rechtzeitig anzeigt, wenn es entkalkt werden muss. Ab Werk ist die Wasserhärte 4 voreingestellt. Die Wasserhärte kann mit dem beiliegenden Teststreifen festgestellt oder bei der örtlichen Wasserversorgung erfragt werden.

Den Teststreifen kurz in Wasser tauchen, leicht abschütteln und nach einer Minute das Ergebnis ablesen.

Stufe	Wasserhärtegrad	
	Deutsch (°dH)	Französisch (°fH)
1	1-7	1-13
2	8-14	14-25
3	15-21	26-38
4	22-30	39-54

## Mahlgrad einstellen

Mit dem Drehwähler (3) für Mahlgradeinstellung kann die gewünschte Feinheit des Kaffeepulvers eingestellt werden.

### ⚠ Achtung!

Den Mahlgrad nur bei laufendem Mahlwerk verstellen! Das Gerät kann sonst beschädigt werden. Nicht in das Mahlwerk greifen.

- Bei laufendem Mahlwerk den Drehwähler (3) zwischen feinem Kaffeepulver (**a**: Drehen gegen den Uhrzeigersinn) und gröberem Kaffeepulver (**b**: Drehen im Uhrzeigersinn) einstellen.

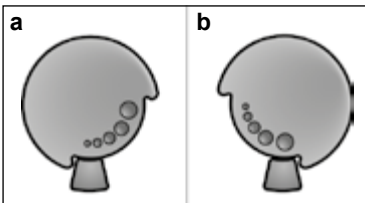

**Info:** Die neue Einstellung macht sich erst ab der zweiten Tasse Kaffee bemerkbar.

**Tipp:** Bei dunkel gerösteten Bohnen einen feineren, bei helleren Bohnen einen gröberen Mahlgrad einstellen.

## Zubereitung mit Kaffeebohnen

Dieser Kaffeevollautomat mahlt für jeden Brühvorgang frischen Kaffee.

**Tipp:** Vorzugsweise Espresso- oder Vollautomaten-Bohnenmischungen verwenden. Für eine optimale Qualität die Bohnen kühl und verschlossen aufbewahren oder tiefgefrieren. Die Kaffeebohnen können auch tiefgefroren gemahlen werden.

**Wichtig:** Täglich frisches Wasser in den Wassertank (16) füllen. Es sollte immer ausreichend Wasser für den Betrieb des Gerätes im Wassertank (16) sein.

Es können verschiedene Kaffeegetränke ganz einfach durch Knopfdruck zubereitet werden.

### Zubereitung

Das Gerät muss betriebsbereit sein.

1. Vorgewärmte Tasse(n) unter den Kaffeeauslauf (7) stellen.

**Tipp:** Bei kleinem Espresso immer die Tasse vorwärmen, z. B. mit Heißwasser.

2. Den gewünschten Kaffee und die gewünschte Menge durch Drehen des oberen Drehknopfs (14) auswählen. Der gewählte Kaffee und die Menge werden im Display angezeigt.
3. Die gewünschte Stärke des Kaffees durch Drehen des unteren Drehknopfs (13) auswählen. Die gewählte Stärke wird im Display angezeigt.
4. Taste **start** (10) drücken. Der Kaffee wird vorgebrüht und läuft anschließend in die Tasse(n).

Durch erneutes Drücken der Taste **start** (10) kann der Brühvorgang vorzeitig beendet werden.

## Zubereitung mit gemahlenem Kaffee

Dieser Kaffeefullautomat kann auch mit gemahlenem Kaffee (kein löslicher Kaffee) betrieben werden.

**Wichtig:** Täglich frisches Wasser in den Wassertank (16) füllen. Es sollte immer ausreichend Wasser für den Betrieb des Gerätes im Wassertank (16) sein.

### Zubereitung

1. Pulverschublade (4) öffnen.
2. Maximal 2 gestrichene Pulverlöffel Kaffee in die Pulverschublade einfüllen.  
**Achtung:** Keine ganzen Bohnen oder löslichen Kaffee einfüllen.
3. Pulverschublade (4) schließen.
4. Gewünschtes Getränk durch Drehen des oberen Drehknopfs (14) auswählen (nur eine Tasse möglich).
5. Taste **start** (10) drücken.

Der Kaffee wird gebrüht und läuft anschließend in die Tasse.

**Hinweis:** Für eine weitere Tasse Kaffee den Vorgang wiederholen. Wird innerhalb von 90 Sekunden kein Kaffee bezogen, entleert sich die Brühkammer automatisch, um eine Überfüllung zu vermeiden. Das Gerät spült.

## Heißwasser beziehen

### **Verbrennungsgefahr!**

Der Milchschaumer (6) wird sehr heiß. Milchschaumer (6) nur am Kunststoffteil anfassen.

Vor dem Bezug von Heißwasser muss der Milchschaumer gereinigt sein.

Das Gerät muss betriebsbereit und der gereinigte Milchschaumer aufgesteckt sein.

1. Vorgewärmte Tasse oder Glas unter den Auslauf des Milchschaumers (6) stellen.
2. Milchschaumer (6) durch Herausziehen öffnen. Das Gerät heizt auf. Heißes Wasser läuft für ca. 40 Sekunden aus dem Auslauf des Milchschaumers (6).
3. Durch Hineindrücken des Milchschaumers (6) den Vorgang stoppen.



## Milchschaum zubereiten

### ⚠ Verbrennungsgefahr!

Der Milchschaumer (6) wird sehr heiß. Milchschaumer (6) nur am Kunststoffteil anfassen.

**Tipp:** Erst die Milch aufschäumen und dann Kaffee beziehen oder die Milch separat aufschäumen und auf den Kaffee geben.

Das Gerät muss betriebsbereit und der gereinigte Milchschaumer aufgesteckt sein.

1. Taste  (11) drücken.  
Die Taste  (11) blinkt, das Gerät heizt nun ca. 20 Sekunden lang auf. Danach erscheint SCHÄUMER ZIEHEN im Display.
2. Den Milchschaumer bis zum Boden einer Tasse oder eines Glases, das zu einem Drittel mit Milch gefüllt ist, eintauchen.
3. Milchschaumer (6) durch Herausziehen öffnen.

### ⚠ Verbrühungsgefahr!

Milchspritzer können zu Verbrühungen führen. Milchschaumer (6) vorsichtig öffnen. Auslauf nicht berühren oder auf Personen richten.

4. Milchschaumer (6) durch Hineindrücken schließen.

**Tipp:** Für einen optimalen Milchschaum bevorzugt kalte Milch mit einem Fettgehalt von mindestens 1,5% verwenden.

**Wichtig:** Getrocknete Milchreste sind schwer zu entfernen, deshalb **unbedingt** nach jeder Benutzung den Milchschaumer (6) mit lauwarmem Wasser reinigen und mit Hilfe des Programms MILCHSYSTEM REINIGEN durchspülen.

## Pflege und tägliche Reinigung

### ⚠ Stromschlaggefahr!

Vor der Reinigung den Netzstecker ziehen. Das Gerät niemals in Wasser tauchen. Keinen Dampfreiniger benutzen.

- Das Gehäuse mit einem weichen, feuchten Tuch abwischen.
- Keine scheuernden Tücher oder Reinigungsmittel verwenden.

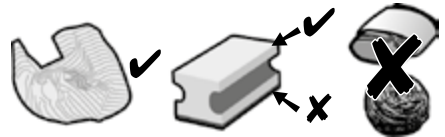

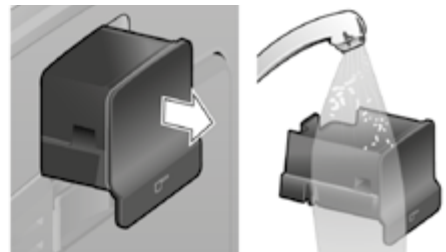

- Rückstände von Kalk, Kaffee, Milch und Entkalkungslösung immer sofort entfernen. Unter solchen Rückständen kann sich Korrosion bilden.
- Neue Schwammputztücher können mit Salzen behaftet sein. Salze können Flugrost am Edelstahl verursachen, deshalb vor Benutzung unbedingt gründlich auswaschen.
- Tropfschale (8c) mit Kaffeesatzbehälter (8b) nach vorne herausziehen. Blende (8a) und Tropfblech (8d) abnehmen. Tropfschale und Kaffeesatzbehälter entleeren und reinigen.
- Pulverschublade (4) entnehmen und reinigen.

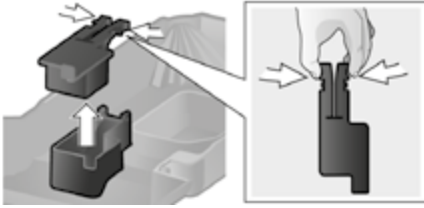

- Schwimmer (8e) ausbauen und mit einem feuchten Tuch reinigen.



 Die folgenden Bauteile **nicht in den Geschirrspüler geben**: Blende (8a), Schwimmer (8e), Pulverschublade (4), Brüheinheit (5a).

 Die folgenden Bauteile sind geeignet für den Geschirrspüler: Tropfschale (8c), Kaffeesatzbehälter (8b), Tropfblech (8d), Aromadeckel (2) und Pulverlöffel (18).

- Innenraum des Gerätes (Aufnahme Schalen und Pulverschublade) auswischen.

**Wichtig:** Tropfschale (8c) und Kaffeesatzbehälter (8b) sollten täglich geleert und gereinigt werden, um Schimmelbildung zu vermeiden.

**Hinweis:** Wenn das Gerät in kaltem Zustand mit dem Netzschalter **O/I** (9) eingeschaltet wird oder nach Bezug von Kaffee automatisch ausschaltet, spült das Gerät automatisch. Das System reinigt sich somit selbst.

**Wichtig:** Sollte das Gerät längere Zeit (z. B. Urlaub) nicht benutzt werden, das komplette Gerät einschließlich Milchsystem und Brüheinheit gründlich reinigen.

## Milchsystem reinigen

Wenn nach einem Milchbezug das Milchsystem nicht gereinigt wurde, erscheint nach einer gewissen Zeit im Display die Meldung **MILCHSYSTEM REINIGEN!**

Milchsystem nach jeder Benutzung reinigen!

Milchsystem automatisch vorreinigen:

1. Mit dem Drehknopf (14)  auswählen.
2. Ein Gefäß unter den Milchschaumer (6) stellen.
3. Taste **start** (10) drücken.
4. Milchschaumer (6) durch Herausziehen öffnen. Das Gerät füllt nun automatisch Wasser in das Gefäß. Nach ca. einer Minute stoppt der Spülvorgang automatisch.
5. Milchschaumer (6) durch Hineindrücken schließen.
6. Den Milchschaumer (6) abkühlen lassen.
7. Gefäß entleeren und den Milchschaumer (6) außen abwischen.

Zusätzlich das Milchsystem regelmäßig gründlich reinigen (Geschirrspüler oder per Hand).

Milchsystem zum Reinigen zerlegen:

1. Zum Abnehmen an der Metallhülse anfassen und nach unten abziehen.



2. Funktionskern (6d) entgegen dem Uhrzeigersinn drehen und entnehmen.

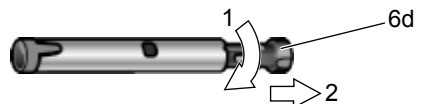



3. Funktionsrohr (6c) entnehmen.



4. Die Einzelteile mit Spüllauge und einer weichen Bürste reinigen, bei Bedarf in warmer Spüllauge einlegen. Das Luftloch (6e) gründlich reinigen.

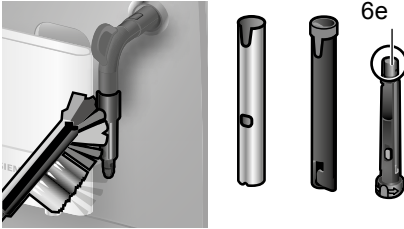

5. Alle Teile mit klarem Wasser spülen und abtrocknen.  
6. Funktionskern (6d) und Funktionsrohr (6c) in der Metallhülse zusammenstecken.



7. Funktionskern im Uhrzeigersinn drehen, bis die Markierungen nebeneinander liegen.



8. Milchschaumer auf das Dampfventil aufsetzen. Darauf achten, dass die rote Markierung am Dampfventil verdeckt ist.

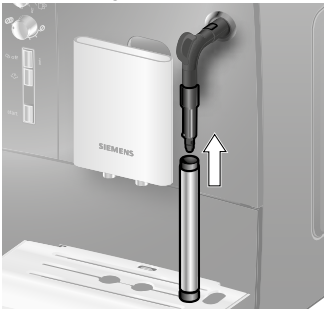

### ⚠ **Verbrühungsgefahr!**

Gerät nur benutzen, wenn der Milchschaumer (6) komplett zusammengebaut und montiert ist.

### **Brüheinheit reinigen**

Brüheinheit regelmäßig reinigen!

Brüheinheit automatisch vorreinigen:

1. Mit dem Drehknopf (14) ☉ auswählen.
2. Ein leeres Glas unter den Auslauf (7) stellen.
3. Taste **start** (10) drücken.  
Das Gerät spült.

Zusätzlich zum automatischen Reinigungsprogramm sollte die Brüheinheit (5a) regelmäßig zum Reinigen entnommen werden (**Bild E** am Anfang der Anleitung).

1. Mit dem Netzschalter **O/I** (9) das Gerät ausschalten. Keine Taste leuchtet.
2. Die Tür (5b) zur Brüheinheit öffnen.
3. Die rote Verriegelung (5d) an der Brüheinheit (5a) ganz nach links schieben.
4. Den Auswurfhebel (5c) ganz nach unten drücken. Die Brüheinheit wird gelöst.
5. Die Brüheinheit (5a) an den Griffmulden fassen und vorsichtig herausnehmen.
6. Die Abdeckung (5e) der Brüheinheit abnehmen und die Brüheinheit (5a) unter fließendem Wasser gründlich reinigen.

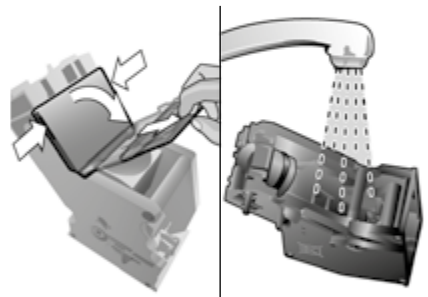

7. Das Sieb der Brüheinheit unter dem Wasserstrahl gründlich reinigen.

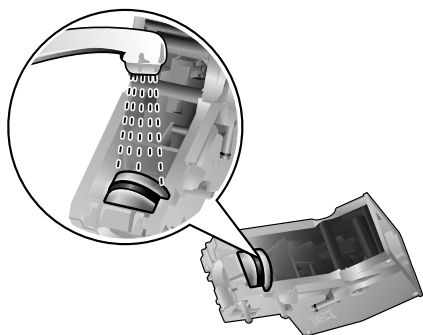

**Wichtig:** Ohne Spül- und sonstige Reinigungsmittel reinigen und nicht in den Geschirrspüler geben.

8. Den Geräte-Innenraum mit einem feuchten Tuch gründlich reinigen, eventuell vorhandene Kaffeereste entfernen.
9. Brüheinheit (5a) und Geräte-Innenraum trocknen lassen.
10. Die Abdeckung (5e) wieder auf die Brüheinheit setzen und die Brüheinheit (5a) bis zum Anschlag in das Gerät schieben.
11. Den Auswurfhebel (5c) ganz nach oben drücken.
12. Die rote Verriegelung (5d) ganz nach rechts schieben und die Tür (5b) schließen.

## Tipps zum Energiesparen

- Wird der Kaffeevollautomat nicht benutzt, das Gerät ausschalten. Dazu die Taste **off/i** (12) drücken. Das Gerät spült und schaltet aus.
- Kaffee- oder Milchschaumbezug nach Möglichkeit nicht unterbrechen. Vorzeitiger Abbruch führt zu erhöhtem Energieverbrauch und zu einer schnelleren Füllung der Tropfschale.
- Das Gerät regelmäßig entkalken, um Kalkablagerungen zu vermeiden. Kalkrückstände führen zu einem höheren Energieverbrauch.

## Service-Programme

Je nach Benutzung erscheinen in gewissen Zeitabständen die folgenden Meldungen im Display:

ENTKALKEN NOTWENDIG!

oder

REINIGEN NOTWENDIG!

oder

CALC'N'CLEAN NOTWENDIG!

Das Gerät sollte unverzüglich mit dem entsprechenden Programm gereinigt oder entkalkt werden. Wahlweise können beide Vorgänge durch die Funktion Calc'n'Clean zusammengefasst werden (siehe Kapitel „Calc'n'Clean“). Erfolgt das Service-Programm nicht nach Anweisung, kann das Gerät beschädigt werden.

### **Achtung!**



Bei jedem Service-Programm Entkalkungs- und Reinigungsmittel nach Anleitung benutzen. Sicherheitshinweise auf der Verpackung der Reinigungsmittel beachten. Das Service-Programm keinesfalls unterbrechen! Flüssigkeiten nicht trinken! Niemals Essig, Mittel auf Essigbasis, Zitronensäure oder Mittel auf Zitronensäurebasis verwenden! Keinesfalls Entkalkungstabletten oder andere Entkalkungsmittel in die Pulverschublade (4) einfüllen!

**Speziell entwickelte und geeignete Entkalkungs- und Reinigungstabletten sind über den Handel sowie den Kundendienst erhältlich (siehe Kapitel „Zubehör“).**

## Entkalken

Dauer: ca. 25 Minuten.

**Wichtig:** Ist ein Wasserfilter in den Wassertank (16) eingesetzt, diesen unbedingt vor dem Start des Entkalkungsvorgangs entfernen.

Wenn im Display die Meldung ENTKALKEN NOTWENDIG! erscheint, drücken Sie die Taste  **off/i** (12) für 3 Sekunden und drücken Sie anschließend die Taste **start** (10). Der Entkalkungsvorgang startet. Um das Gerät zwischendurch zu entkalken, drücken Sie die Taste  **off/i** (12) für mindestens 3 Sekunden. Drücken Sie dann zweimal kurz die Taste  **off/i** (12). Drehen Sie den oberen Drehknopf (14) so lange, bis im Display START ENTKALKEN erscheint.

Um den Entkalkungsvorgang zu starten, drücken Sie die Taste **start** (10).

Das Display führt durch das Programm.

SCHALE LEEREN

SCHALE EINSETZEN

- Tropfschale (8) leeren und wieder einsetzen.

**Hinweis:** Ist der Wasserfilter aktiviert, erscheint die entsprechende Aufforderung, den Filter zu entfernen und erneut die Taste **start** (10) zu drücken. Falls noch nicht geschehen, Filter jetzt entfernen. Taste **start** (10) drücken.

ENTKALKER EINFÜLLEN

START DRÜCKEN

- Lauwarmes Wasser in den leeren Wassertank (16) bis zur Markierung **0,5l** einfüllen und eine Siemens Entkalkungstablette TZ80002 darin auflösen. Bei Verwendung von TZ60002 unbedingt zwei Tabletten auflösen.
- Taste **start** (10) drücken.

ENTKALKUNG LÄUFT

Das Entkalkungsprogramm läuft jetzt ca. 10 Minuten.

## BEHÄLTER PLATZIEREN

## SCHÄUMER ZIEHEN

- Einen Behälter mit mindestens 0,5 Liter Fassungsvermögen unter den Auslauf stellen.
- Milchschaumer (6) durch Herausziehen öffnen.

## ENTKALKUNG LÄUFT

Das Entkalkungsprogramm läuft jetzt ca. 12 Minuten.

## TANK REINIGEN/FÜLLEN

## START DRÜCKEN

- Den Wassertank (16) spülen und frisches Wasser bis zur Markierung **max** einfüllen.
- Taste **start** (10) drücken.

## ENTKALKUNG LÄUFT

Das Entkalkungsprogramm läuft jetzt ca. 30 Sekunden und spült das Gerät.

## SCHÄUMER DRÜCKEN

- Milchschaumer (6) durch Hineindrücken schließen.

## ENTKALKUNG LÄUFT

Das Entkalkungsprogramm läuft jetzt ca. 1 Minute.

## SCHALE LEEREN

## SCHALE EINSETZEN

- Tropfschale (8) leeren und wieder einsetzen.

Wenn ein Filter verwendet wird, diesen jetzt wieder einsetzen. Das Gerät ist fertig entkalkt und wieder betriebsbereit.

**Wichtig:** Das Gerät mit einem weichen, feuchten Tuch abwischen um Rückstände der Entkalkungslösung sofort zu entfernen. Unter solchen Rückständen kann sich Korrosion bilden. Neue Schwammputztücher können mit Salzen behaftet sein. Salze können Flugrost am Edelstahl verursachen, deshalb vor Benutzung unbedingt gründlich auswaschen.

**Reinigen**

Dauer: ca. 10 Minuten.

**Wichtig:** Die Brüheinheit vor dem Start des Service-Programms reinigen, siehe Kapitel „Brüheinheit reinigen“.

Wenn im Display die Meldung REINIGEN NOTWENDIG! erscheint, drücken Sie die Taste  $\odot$  **off/i** (12) für 3 Sekunden und drücken Sie anschließend die Taste **start** (10). Der Reinigungsvorgang startet. Um das Gerät zwischendurch zu reinigen, drücken Sie die Taste  $\odot$  **off/i** (12) für mindestens 3 Sekunden. Drücken Sie dann zweimal kurz die Taste  $\odot$  **off/i** (12). Drehen Sie den oberen Drehknopf (14) so lange, bis im Display START REINIGEN erscheint. Um den Reinigungsvorgang zu starten, drücken Sie die Taste **start** (10). Das Display führt durch das Programm.

## SCHALE LEEREN

## SCHALE EINSETZEN

- Tropfschale (8) leeren und wieder einsetzen.

## REINIGUNG LÄUFT

Das Gerät spült zweimal.

## SCHUBLADE ÖFFNEN

- Die Pulverschublade (4) öffnen.

## REINIGER EINFÜLLEN

- Eine Siemens Reinigungstablette einwerfen und die Pulverschublade (4) schließen.

## REINIGUNG LÄUFT

Das Reinigungsprogramm läuft jetzt ca. 8 Minuten.

## SCHALE LEEREN

## SCHALE EINSETZEN

- Tropfschale (8) leeren und wieder einsetzen.

Das Gerät ist fertig gereinigt und wieder betriebsbereit.

## Calc'n'Clean



Dauer: ca. 35 Minuten.

Calc'n'Clean kombiniert die Einzelfunktionen Entkalken und Reinigen. Liegt die Fälligkeit der beiden Programme nah beieinander, schlägt der Kaffeevollautomat automatisch dieses Serviceprogramm vor.

**Wichtig:** Ist ein Wasserfilter in den Wassertank (16) eingesetzt, diesen unbedingt vor dem Start des Service-Programms entfernen. Die Brüheinheit vor dem Start des Service-Programms reinigen, siehe Kapitel „Brüheinheit reinigen“.

Wenn im Display die Meldung CALC'N'CLEAN NOTWENDIG! erscheint, drücken Sie die Taste  **off/i** (12) für 3 Sekunden und drücken Sie anschließend die Taste **start** (10).

Das Service-Programm startet.

Um Calc'n'Clean zwischendurch durchzuführen, drücken Sie die Taste  **off/i** (12) für mindestens 3 Sekunden. Drücken Sie dann zweimal kurz die Taste  **off/i** (12). Drehen Sie den oberen Drehknopf (14) so lange, bis im Display START CALC'N'CLEAN erscheint. Um Calc'n'Clean zu starten, drücken Sie die Taste **start** (10).

Das Display führt durch das Programm.

### SCHALE LEEREN

#### SCHALE EINSETZEN

- Tropfschale (8) leeren und wieder einsetzen.

### CALC'N'CLEAN LÄUFT

Das Gerät spült zweimal.

### SCHUBLADE ÖFFNEN

- Die Pulverschublade (4) öffnen.

### REINIGER EINFÜLLEN

- Eine Siemens Reinigungstablette einwerfen und die Pulverschublade (4) schließen.

**Hinweis:** Ist der Wasserfilter aktiviert, erscheint die entsprechende Aufforderung, den Filter zu entfernen und erneut die Taste **start** (10) zu drücken. Falls noch nicht geschehen, Filter jetzt entfernen. Taste **start** (10) drücken.

### ENTKALKER EINFÜLLEN

#### START DRÜCKEN

- Lauwarmes Wasser in den leeren Wassertank (16) bis zur Markierung **0,5l** einfüllen und eine Siemens Entkalkungstablette TZ80002 darin auflösen. Bei Verwendung von TZ60002 unbedingt zwei Tabletten auflösen.
- Taste **start** (10) drücken.

### CALC'N'CLEAN LÄUFT

Das Entkalkungsprogramm läuft jetzt ca. 10 Minuten.

### BEHÄLTER PLATZIEREN

#### SCHÄUMER ZIEHEN

- Einen Behälter mit mindestens 1 Liter Fassungsvermögen unter den Auslauf (6c) stellen.
- Milchschaumer (6) durch Herausziehen öffnen.

### CALC'N'CLEAN LÄUFT

Das Entkalkungsprogramm läuft jetzt ca. 12 Minuten.

### TANK REINIGEN/FÜLLEN

#### START DRÜCKEN

- Den Wassertank (16) spülen und frisches Wasser bis zur Markierung **max** einfüllen.
- Taste **start** (10) drücken.

### CALC'N'CLEAN LÄUFT

Das Entkalkungsprogramm läuft jetzt ca. 30 Sekunden und spült das Gerät.

### SCHÄUMER DRÜCKEN

- Milchschaumer (6) durch Hineindrücken schließen.

**CALC'N'CLEAN LÄUFT**

Das Reinigungsprogramm läuft jetzt  
ca. 8 Minuten.

**SCHALE LEEREN****SCHALE EINSETZEN**

- Tropfschale (8) leeren und wieder einsetzen.



Wenn ein Filter verwendet wird, diesen jetzt wieder einsetzen. Das Gerät ist fertig gereinigt und wieder betriebsbereit.

**Wichtig:** Das Gerät mit einem weichen, feuchten Tuch abwischen um Rückstände der Entkalkungslösung sofort zu entfernen. Unter solchen Rückständen kann sich Korrosion bilden. Neue Schwammputztücher können mit Salzen behaftet sein. Salze können Flugrost am Edelstahl verursachen, deshalb vor Benutzung unbedingt gründlich auswaschen.

## Frostschutz

**⚠ Um Schäden durch Frosteinwirkung bei Transport und Lagerung zu vermeiden, muss das Gerät vorher vollständig entleert werden.**

**Info:** Das Gerät muss betriebsbereit und der Wassertank (16) gefüllt sein.

1. Ein großes Gefäß unter den Auslauf (6c) stellen.
2. Taste  (11) drücken.  
Die Taste  (11) blinkt, das Gerät heizt nun ca. 20 Sekunden lang auf. Danach erscheint SCHÄUMER ZIEHEN im Display.
3. Milchschaumer (6) durch Herausziehen öffnen und ca. 15 Sekunden dampfen lassen.
4. Mit dem Netzschalter **O/I** (9) das Gerät ausschalten.
5. Den Wassertank (16) und die Tropfschale (8) entleeren.

## Zubehör

Folgendes Zubehör ist über den Handel und Kundendienst erhältlich.

Zubehör	Bestellnummer
	Handel / Kundendienst
Reinigungstabletten	TZ60001 00310575
Entkalkungstabletten	TZ80002 00576693
Wasserfilter	TZ70003 00575491
Pflegeset	TZ80004 00576330

## Entsorgung

Entsorgen Sie die Verpackung umweltgerecht. Dieses Gerät ist entsprechend der europäischen Richtlinie 2012/19/EG über Elektro- und Elektronikaltgeräte (waste electrical and electronic equipment – WEEE) gekennzeichnet. Die Richtlinie gibt den Rahmen für eine EU-weit gültige Rücknahme und Verwertung der Altgeräte vor. Über aktuelle Entsorgungswege bitte beim Fachhändler informieren.

## Garantiebedingungen

Für dieses Gerät gelten die von unserer jeweils zuständigen Landesvertretung herausgegebenen Garantiebedingungen des Landes, in dem das Gerät gekauft wurde. Sie können die Garantiebedingungen jederzeit über Ihren Fachhändler, bei dem Sie das Gerät gekauft haben oder direkt bei unserer Landesvertretung anfordern. Die Garantiebedingungen für Deutschland und die Adressen finden Sie auf den letzten vier Seiten dieses Heftes. Darüber hinaus sind die Garantiebedingungen auch im Internet unter der benannten Webadresse hinterlegt. Für die Inanspruchnahme von Garantieleistungen ist in jedem Fall die Vorlage des Kaufbeleges erforderlich.

Änderungen vorbehalten.

## Technische Daten

Elektrischer Anschluss (Spannung – Frequenz)	220-240 V – 50/60 Hz
Leistung der Heizung	1600 W
Maximaler Pumpendruck, statisch	15 bar
Maximales Fassungsvermögen Wassertank (ohne Filter)	1,7 l
Maximales Fassungsvermögen Bohnenbehälter	300 g
Länge der Zuleitung	100 cm
Abmessungen (H x B x T)	385 x 280 x 479 mm
Gewicht, ungefüllt	9,3 kg
Art des Mahlwerks	Keramik

## Einfache Probleme selbst beheben

Problem	Ursache	Abhilfe
Displayanzeige BOHNEN NACHFÜLLEN! trotz gefülltem Bohnen- behälter (1) oder Mahlwerk mahlt keine Kaffeebohnen.	Bohnen fallen nicht ins Mahlwerk (zu ölige Bohnen).	Leicht an den Bohnenbehälter (1) klopfen. Eventuell Kaffeesorte wechseln. Bei geleertem Bohnenbehälter (1) diesen mit einem trockenen Tuch auswischen.
Kein Heißwasserbezug möglich.	Der Milchschaumer (6) ist verschmutzt.	Milchschaumer (6) reinigen, siehe Kapitel „Pflege und tägliche Reinigung“.
Zu wenig oder kein Milchschaum.	Der Milchschaumer (6) ist verschmutzt.	Milchschaumer (6) reinigen, siehe Kapitel „Pflege und tägliche Reinigung“.
	Das Gerät ist stark verkalkt.	Das Gerät nach Anleitung entkalken.
	Ungeeignete Milch.	Milch mit mindestens 1,5% Fettgehalt verwenden.
	Der Milchschaumer (6) ist nicht richtig zusammengesetzt.	Milchschaumerteile befeuchten und fest zusammenpressen.
Kaffee läuft nur tropfen- weise oder es fließt kein Kaffee mehr.	Der Mahlgrad ist zu fein eingestellt oder das Kaffeepulver ist zu fein.	Mahlgrad gröber stellen oder gröberes Kaffeepulver verwenden.
	Das Gerät ist stark verkalkt.	Das Gerät nach Anleitung entkalken.
Kaffee hat keine „Crema“.	Ungeeignete Kaffeesorte.	Kaffeesorte mit höherem Anteil an Robusta-Bohnen verwenden.
	Die Bohnen sind nicht mehr röstfrisch.	Frische Bohnen verwenden.
	Der Mahlgrad ist nicht auf die Kaffeebohnen abgestimmt.	Mahlgrad auf fein einstellen.
Der Kaffee ist zu „sauer“.	Der Mahlgrad ist zu grob eingestellt oder das Kaffeepulver ist zu grob.	Mahlgrad feiner stellen oder feineres Kaffeepulver verwenden.
	Ungeeignete Kaffeesorte.	Dunklere Röstung verwenden.
Der Kaffee ist zu „bitter“.	Der Mahlgrad ist zu fein eingestellt oder das Kaffeepulver ist zu fein.	Mahlgrad gröber stellen oder gröberes Kaffeepulver verwenden.
	Ungeeignete Kaffeesorte.	Kaffeesorte wechseln.
Displayanzeige STÖRUNG HOTLINE	Im Gerät ist ein Fehler.	Bitte die Hotline anrufen.
<b>Können Probleme nicht behoben werden, unbedingt die Hotline anrufen! Die Telefonnummern befinden sich auf den letzten Seiten der Anleitung.</b>		



<b>Problem</b>	<b>Ursache</b>	<b>Abhilfe</b>
Der Wasserfilter hält nicht im Wassertank (16).	Der Wasserfilter ist nicht richtig befestigt.	Wasserfilter gerade und fest in den Tankanschluss drücken.
Displayanzeige WASSERTANK PRÜFEN	Wassertank falsch eingesetzt oder neuer Wasserfilter nicht nach Anleitung gespült.	Wassertank richtig einsetzen oder Wasserfilter nach Anleitung spülen und in Betrieb nehmen.
	Kohlensäurehaltiges Wasser im Wassertank.	Wassertank mit frischem Leitungswasser füllen.
Der Kaffeesatz ist nicht kompakt und zu nass.	Der Mahlgrad ist zu fein oder zu grob eingestellt oder es wird zu wenig Kaffeepulver verwendet.	Mahlgrad gröber oder feiner stellen oder 2 gestrichene Messlöffel Kaffeepulver verwenden.
Displayanzeige BRÜHEINHEIT REINIGEN	Verschmutzte Brüheinheit (5).	Brüheinheit (5) reinigen.
	Zuviel Pulverkaffee in der Brüheinheit (5).	Brüheinheit (5) reinigen. Maximal 2 gestrichene Pulverlöffel mit Kaffeepulver einfüllen.
	Der Mechanismus der Brüheinheit ist schwergängig.	Brüheinheit entnehmen und reinigen, siehe Kapitel „Pflege und tägliche Reinigung“.
Stark schwankende Kaffee- bzw. Milchschaumqualität.	Das Gerät ist verkalkt.	Das Gerät nach Anleitung entkalken.
Tropfwasser auf innerem Geräteboden bei entnommener Tropfschale (8).	Tropfschale (8) zu früh entnommen.	Tropfschale (8) erst einige Sekunden nach dem letzten Getränkebezug entnehmen.
Displayanzeige BRÜHEINHEIT EINSETZEN	Brüheinheit (5) fehlt oder wurde nicht erkannt.	Gerät bei eingesetzter Brüheinheit (5) ausschalten, drei Sekunden warten und wieder einschalten.
Die Werkseinstellungen wurden verändert und sollen wieder aktiviert werden („Reset“).	Eigene, nicht mehr gewünschte Einstellungen wurden vorgenommen.	Gerät mit dem Netzschalter <b>O/I</b> (9) ausschalten. Taste <b>off/i</b> (12) und Taste <b>☺</b> (11) gedrückt halten und Gerät mit Netzschalter <b>O/I</b> (9) einschalten. Anschließend mit Taste <b>start</b> (10) bestätigen. Die Werkeinstellungen sind aktiviert.
<b>Können Probleme nicht behoben werden, unbedingt die Hotline anrufen! Die Telefonnummern befinden sich auf den letzten Seiten der Anleitung.</b>		

## Table of Contents

Included in delivery.....	22
Overview.....	22
Safety instructions.....	23
Controls.....	25
Display messages.....	26
Before using for the first time.....	26
Water filter.....	27
Menu settings.....	28
Adjusting the grinding unit.....	29
Preparation using coffee beans.....	29
Preparation using ground coffee.....	30
Dispensing hot water.....	30
Preparing milk froth.....	31
Maintenance and daily cleaning.....	31
Tips on energy saving.....	34
Service Programmes.....	34
Frost protection.....	37
Accessories.....	37
Disposal.....	38
Guarantee.....	38
Technical data.....	38
Simple troubleshooting.....	39

Dear Coffee Connoisseur.  
 Congratulations on purchasing this fully  
 automatic espresso machine from Siemens.



## Included in delivery

See the illustration at the beginning of this  
 instruction manual.

- a** Fully automatic espresso machine  
TE502
- b** Instruction manual
- c** Water hardness testing strip
- d** Measuring spoon

## Overview

### Figures A, B, C, D and E

- 1** Bean container
- 2** Aroma cover
- 3** Selector for grind setting
- 4** Drawer (ground coffee/cleaning tablet)
- 5** Brewing unit (**Fig. E**)
  - a)** Brewing unit
  - b)** Door
  - c)** Eject lever for brewing unit
  - d)** Lock
  - e)** Cover
- 6** Milk frother (**Fig. C**)
  - a)** Steam valve
  - b)** Metal sleeve
  - c)** Frothing tube
  - d)** Steam nozzle
  - e)** Air hole
- 7** Coffee outlet, height-adjustable
- 8** Drip tray (**Fig. D**)
  - a)** Drip tray panel
  - b)** Coffee grounds container
  - c)** Drip tray for coffee outlet
  - d)** Grate for coffee outlet
  - e)** Float
- 9** Power on/off switch **O/I**
- 10** **start** button
- 11**  button
- 12**  **off/i** button
- 13** “Coffee strength” rotary knob
- 14** “Drink selection” rotary knob
- 15** Display
- 16** Removable water tank
- 17** Lid for water tank
- 18** Measuring spoon  
(insertion aid for water filter)
- 19** Storage compartment for  
measuring spoon
- 20** Power cable with storage compartment

## Safety instructions

**Please read and follow the operating instructions carefully and keep them for later reference. Enclose these instructions when you give this appliance to someone else. This appliance is designed for the preparation of normal household quantities in the home, or in household-like, non-commercial environments. Household-like environments include staff kitchens in shops, offices, agricultural and other small businesses or for use by guests at bed-and-breakfast establishments, small hotels and similar residential facilities.**

### **⚠ Danger of electric shock!**

Connect and operate the appliance only according to the type plate specifications. To avoid potential hazards, repairs such as replacing a damaged cable must only be carried out by our customer service personnel.

This appliance may be used by children aged 8 years and older and by persons with reduced physical, sensory or mental capabilities or who lack experience and/or knowledge if they are supervised or have been given instruction in the safe use of the appliance and have understood the dangers involved. Keep children under 8 years of age away from the appliance and connecting cable and do not allow them to use the appliance. Children shall not play with the appliance. Cleaning and user maintenance shall not be made by children unless they are older than 8 years and supervised.

Never immerse the appliance or mains cable in water. Use only if power cord and appliance show no signs of damage. Should a fault occur, pull the plug or disconnect from the mains immediately.

**⚠ Risk of suffocation!**

Do not allow children to play with packaging material.

**⚠ Risk of scalding!**

Splashes of milk can scald. Carefully open the milk frother (6). Do not touch the outlet or aim it at anyone. The milk frother (6) gets very hot. Hold the milk frother (6) by the plastic part only. After use, allow to cool down first before touching. Use this appliance only after the milk frother (6) has been fully assembled and installed.

**⚠ Risk of injury!**

Do not reach into the grinding unit.

## Controls

### **Power on/off switch O/I**

The power switch **O/I** (9) is used to switch the appliance on or to switch it off fully (power supply off).

**Important:** Before switching off, run the cleaning programme or use the ☺ **off/i** button (12) to switch off.

### **☺ off/i button**

When the ☺ **off/i** button (12) is pressed briefly, the appliance rinses and switches off. Pressing and holding down the ☺ **off/i** button (12) displays the user settings or starts the descaling and cleaning function.

### **☁ button**

Press the ☁ button (11) to generate steam for preparing milk froth.

### **start button**

Press the **start** button (10) to begin drink preparation or to start a service programme. Press the **start** button (10) again during drink preparation to cut the dispensing process short.

### **“Coffee strength” rotary knob**



This rotary knob (13) is used to set the coffee strength.



VERY MILD  
MILD

to

MILD +  
NORMAL  
NORMAL +  
STRONG



### **“Drink selection” rotary knob**



This rotary knob (14) is used to select the required drink and the per-cup quantity. It is also used to change user settings.

☺	SMALL ESPRESSO ESPRESSO
to	SMALL CAFÉ CRÈME CAFÉ CRÈME
☺	LARGE CAFÉ CRÈME
☺☺	2 SMALL ESPRESSO 2 ESPRESSO
to	2 SMALL CAFÉ CRÈME 2 CAFÉ CRÈME
☺☺	2 LARGE CAFÉ CRÈME
☺	RINSE MACHINE
☺	RINSE MILK SYSTEM

**N.B.:** If a drink is selected that cannot be prepared, INVALID COMBINATION appears in the display. Change the coffee strength or the selected drink.

### **Milk frother**

Pull the milk frother (6) out to open it and push it back in to close it.

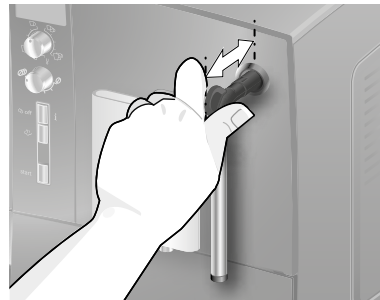

## Display messages

The display (15) shows not only the current operating status, but also various messages that give you status information or let you know when you need to take action. As soon as you have taken the necessary action, the message disappears and the menu for drink selection is displayed again.

## Before using for the first time

### General

Fill the appropriate container using only pure, cold, uncarbonated water and only roasted beans (preferably espresso or coffee bean blends for fully automatic coffee machines). Do not use coffee beans that have been glazed, caramelised or treated with other additives containing sugar, since they will block the brewing unit.

The water hardness setting can be adjusted on this appliance. The factory default setting for the water hardness is 4. Check the water hardness with the enclosed test strip. If the check reveals a value other than 4, change the setting on the appliance accordingly after switching on (see "Menu settings" WATER HARDNESS).

### Switching on the appliance

1. Place the fully automatic espresso machine on a flat, water-resistant surface that can take its weight. Make sure that the machine's ventilation slots remain unobstructed.

**Important:** Only use the appliance in frost-free rooms. If the appliance has been transported or stored at temperatures below 0° C, wait at least 3 hours before operation.

2. Pull the power cord out of the storage compartment (20) and plug in. Adjust the length of the cable by pushing it back in or pulling it out. The easiest way to do this is to place the appliance so that its back is flush with the edge of the counter and either pull the cable **downward** or push it **upward**.
3. Install the milk frother. Operate the machine only after the milk frother (6) has been fully assembled and installed.

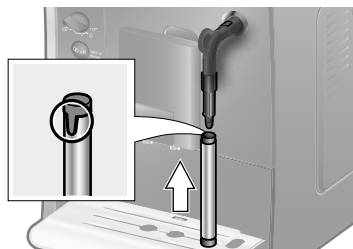

4. Lift the lid of the water tank (17).
5. Remove and rinse the water tank (16) and fill it with fresh cold water. Do not fill above the **max** mark.
6. Replace the water tank (16) and push it firmly downward into place.
7. Close the lid of the water tank (17) again.
8. Fill the bean container (1) with coffee beans. (For preparation using ground coffee, see "Preparation using ground coffee")
9. Press the power switch **O/I** (9). The display (15) shows the menu for setting the display language.
10. Select the required display language with the upper rotary knob (14). The following languages are available:  
DEUTSCH  
ENGLISH  
FRANÇAIS  
ITALIANO
11. Press the **start** button (10). The language you selected is saved. The display shows **PULL MILK FROTHER**.
12. Place a receptacle under outlet.

13. Carefully pull out the milk frother (6) to open it. The appliance rinses out the milk frother (6) with water. The display shows PUSH MILK FROTHER.
14. Push the milk frother (6) in to close it.

The appliance heats up and rinses. Some water will run out of the coffee outlet. When the drink selection menu is shown in the display, the appliance is ready for use.

### **Switching off the appliance**

The factory settings of the fully automatic espresso machine are programmed for optimal performance. The appliance switches off automatically after a specific time (time span can be programmed, see "Menu settings" SHUT OFF).

**Exception:** The appliance switches off without rinsing if only hot water or steam were dispensed.

To switch the appliance off manually before this, press the  **off/i** button (12). The appliance rinses and switches off.

**N.B.:** If the appliance is being used for the first time, a service program has been run, or the appliance has not been operated for a long period, the first beverage will not have the full aroma and should not be consumed.

When using the espresso machine for the first time, you will achieve a suitably thick and stable "crema" only after the first few cups have been dispensed.



After extended use, water droplets may form on the ventilation slots. This is normal.

## Water filter

A water filter can prevent scale buildup. Before a new water filter is used, it must be rinsed. To do this, proceed as follows:

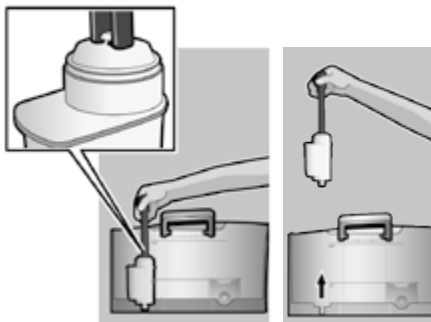
1. Press the water filter firmly into the water tank with the aid of the measuring spoon (18).



2. Fill the water tank (16) with water up to the **max** mark.
  3. Press and hold the  **off / i** button (12) for at least three seconds. The menu opens.
  4. Press the  **off / i** button (12) repeatedly until the display shows No / OLD FILTER.
  5. Select **ACTIVATE FILTER** with the upper rotary knob (14).
  6. Press the **start** button (10).
  7. Place a receptacle with a capacity of 0.5 litres under the outlet.
  8. Press the **start** button (10).
  9. Pull the milk frother (6) to open it.
  10. Water will now flow through the filter to rinse it.
  11. Push the milk frother (6) in to close it.
  12. Empty the container.
- The appliance is ready to use once more.

**Note:** Rinsing the filter simultaneously activates the setting for the **CHANGE FILTER!** display.

The filter is no longer effective when the **CHANGE FILTER!** display appears, or at the latest after 2 months. It needs to be replaced for reasons of hygiene and so that there is no build-up of limescale (this could damage the appliance).

Replacement filters can be obtained from retailers or from customer service (see “Accessories”). If no new filter is used, turn the **FILTER** setting to **NO / OLD**.

**Note:** You can use the filter indicator to mark the month in which you inserted the filter. You can also mark the month in which you will need to replace the filter next (at the latest after two months).

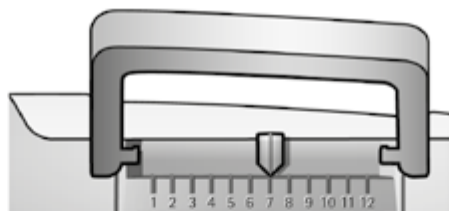

**Note:** If the appliance has not been used for a prolonged period (e.g. vacation) the filter should be rinsed before the appliance is used again. To do so, dispense a cup of hot water and pour it away.

## Menu settings

You can adapt the appliance to your individual needs in the menu settings.

1. Hold the **off/i** button (12) down for at least 3 seconds.
2. Press the **off/i** button (12) repeatedly until the required menu item appears in the display.
3. Select the required setting with the upper rotary knob (14).
4. Confirm by pressing the **start** button (10).

To leave the menu without making any changes, turn the rotary selector to **EXIT** and press the **start** button (10).

You can set the following:

### SHUT OFF

Here you can set the time span after which the appliance automatically switches off following the last drink preparation. A time between 15 minutes and 4 hours can be set. To save power you can specify a shorter period.

### FILTER

Here you can set whether a water filter is being used. If a water filter is not being used, turn the setting to **NO / OLD**. If a water filter is being used, turn the setting to **ACTIVATE FILTER**. New water filters have to be rinsed before use (see “Water filter”).

### START CALC'N'CLEAN

The service programmes (**CALC'N'CLEAN / DESCALING / CLEANING**) can be selected manually here. Press the **start** button (10) and run the selected programme (see “Service Programmes”).

### TEMP.

The brewing temperature (**HIGH / MIDDLE / LOW**) can be set here.

### LANGUAGE

The display language can be set here.

### WATER HARDNESS

The water hardness setting can be adjusted on this appliance. It is important to set the water hardness correctly, so that the appliance indicates accurately when the descaling programme should be run. The factory setting for the water hardness is 4. You can check the water hardness using the enclosed test strip or by asking your local water supplier.



Dip the test strip briefly in water, gently shake off any drips, and check the result after one minute.

Level	Water hardness	
	German (°dH)	French (°fH)
1	1-7	1-13
2	8-14	14-25
3	15-21	26-38
4	22-30	39-54

## Adjusting the grinding unit

The rotary selector (3) adjusts the grind settings from coarse to fine.

### Warning

Adjust the grinding unit only while it is running! Otherwise the appliance may be damaged. Do not reach into the grinding unit.

- While the grinding unit is running, adjust the rotary selector (3) from fine (**a**: Turn anticlockwise) to coarse (**b**: Turn clockwise) as required.

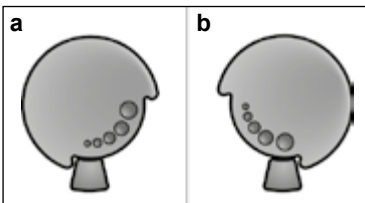

**Note:** The new setting will not become apparent until after the second cup of coffee.

**Tip:** For dark roast coffee beans, choose a finer grind, for lighter beans a coarser grind.

## Preparation using coffee beans

This fully automatic espresso machine grinds beans freshly for each brew.

**Tip:** If possible, use only beans for fully automatic coffee and espresso machines. For optimal quality, deep-freeze the beans or store in a cool place in sealed containers. Coffee beans can be ground while frozen.

**Important:** Fill the water tank (16) with fresh water every day. The tank (16) should always contain sufficient water for operating the appliance.

Different coffee drinks can be prepared quite simply at the press of a button.

### Preparation

The appliance must be ready for use.

1. Place the pre-warmed cup(s) under the coffee outlet (7).
2. Select the required coffee and the required per-cup quantity by turning the upper rotary knob (14). The selected coffee and the per-cup quantity are shown in the display.
3. Select the required coffee strength by turning the lower rotary knob (13). The selected coffee strength is shown in the display.
4. Press the **start** button (10).

The coffee is brewed and then dispensed into the cup(s).

Press the **start** button (10) again to cut the brewing process short.

## Preparation using ground coffee

This fully automatic espresso machine can also be operated with ground coffee (not instant coffee powder).

**Important:** Fill the water tank (16) with fresh water every day. The tank (16) should always contain sufficient water for operating the appliance.

### Preparation

1. Open the drawer (4).
2. Pour in no more than 2 level measuring spoons of ground coffee.

**Warning:** Do not use whole beans or instant coffee.

3. Close the drawer (4).
4. Select the required drink by turning the upper rotary knob (14) (only one cup possible).
5. Press the **start** button (10).

The coffee is brewed and then dispensed into the cup.

**N.B.:** Repeat the procedure for another cup of coffee. If no coffee is taken within 90 seconds, the brewing chamber empties automatically to avoid overfilling. The appliance rinses.

## Dispensing hot water

### Risk of burns

The milk frother (6) gets very hot. Hold the milk frother (6) by the plastic part only.

The milk frother must be cleaned before drawing hot water.

The appliance must be ready for use with the cleaned milk frother attached.

1. Place the pre-warmed cup or glass under the outlet of the milk frother (6).
2. Pull the milk frother (6) to open it. The appliance heats up. Hot water runs out of the milk frother outlet (6) for about 40 seconds.
3. Stop the process by pushing in the milk frother (6).



## Preparing milk froth

### ⚠ Risk of burns

The milk frother (6) gets very hot. Hold the milk frother (6) by the plastic part only.

**Tip:** You can foam the milk first and then dispense coffee, or foam the milk separately and pour it onto the coffee.

The appliance must be ready for use with the cleaned milk frother attached.

1. Press the  button (11).  
The  button (11) flashes and the appliance now heats up for approx. 20 seconds. The display then shows PULL MILK FROTHER.
2. Immerse the milk frother so that it reaches the bottom of a cup or glass that is one-third filled with milk.
3. Pull the milk frother (6) to open it.

### ⚠ Risk of scalding

Splashes of milk can scald. Carefully open the milk frother (6). Do not touch the outlet or aim it at anyone. The milk frother (6) gets very hot. Hold the milk frother (6) by the plastic part only. After use, allow to cool down first before touching. Use this appliance only after the milk frother (6) has been fully assembled and installed.

4. Close milk frother (6) by pushing it in.

**Tip:** For optimal milk froth quality, use cold milk with a fat content of at least 1.5 % if possible.

**Important:** Dried milk residue is difficult to remove, so the milk frother (6) **must be** cleaned with lukewarm water immediately after use and rinse using the RINSE MILK SYSTEM programme.

## Maintenance and daily cleaning

### ⚠ Risk of electric shock

Unplug the appliance before cleaning it. Never immerse the appliance in water. Do not use a steam cleaner.

- Wipe the outside of the appliance with a soft, damp cloth.
- Do not use abrasive cloths or cleaning agents.

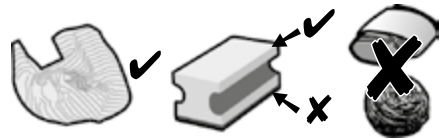

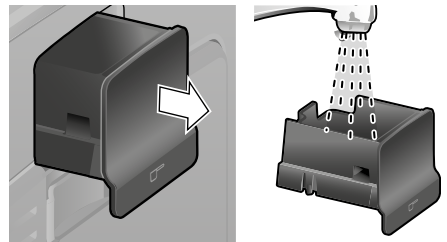

- Always remove any limescale, coffee, milk or descaling fluid residue immediately. Such residue can cause corrosion.
- New sponge cloths may contain salts. Salts can cause rust film on stainless steel and must therefore be washed out thoroughly before use.
- Pull the drip tray (8c) with the coffee grounds container (8b) forward and out. Remove the panel (8a) and the grate (8d). Empty and clean the drip tray and coffee grounds container.
- Remove drawer (4) and clean.

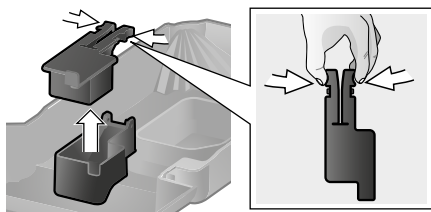

- Remove the float (8e) and clean with a damp cloth.



 **Do not put the following items in the dishwasher:** drip tray panel (8a), float (8e), drawer (4), brewing unit (5a).

 The following items are dishwasher-safe: drip tray for coffee outlet (8c), coffee grounds container (8b), grate for coffee outlet (8d), aroma cover (2) and measuring spoon (18).

- Wipe out the inside of the appliance (tray holders and drawer).

**Important:** Drip tray for coffee outlet (8c) and coffee grounds container (8b) should be emptied and cleaned daily to prevent mould from developing.

**N.B.:** If the appliance is cold when switched on with the power switch **O/I** (9) or if it switches off automatically after coffee has been dispensed, it rinses automatically. In other words the system cleans itself.

**Important:** If the appliance has not been used for a prolonged period of time (e.g. after a vacation), clean the entire appliance thoroughly, including the milk system and brewing unit.

## Cleaning the milk system

If the milk system was not cleaned after milk has been dispensed, after a certain amount of time the message **RINSE MILK SYSTEM!** will appear on the display. Clean the milk system immediately after use!

To pre-clean the milk system automatically:

- Select  $\frac{1}{2}$  by turning the rotary knob (14).
- Place a receptacle under the milk frother (6).
- Press the **start** button (10).
- Pull the milk frother (6) to open it.  
The appliance now automatically fills the receptacle with water. The rinse procedure stops automatically after about 1 minute.
- Push the milk frother (6) in to close it.
- Let the milk frother (6) cool down.
- Empty the receptacle and wipe dry the outside of the milk frother (6).

In addition to this, clean the milk system thoroughly at regular intervals (by hand or in the dishwasher).

Dismantling the milk system for cleaning:

- To remove, take hold of the metal sleeve and pull it downwards and off.



- Twist the steam nozzle (6d) anticlockwise and remove it.

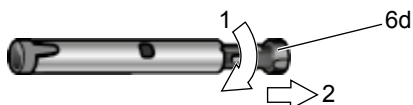

3. Remove the frothing tube (6c).



4. Clean the individual parts with a detergent solution and a soft brush. If necessary, soak in a warm detergent solution. Clean the air hole (6e) thoroughly.

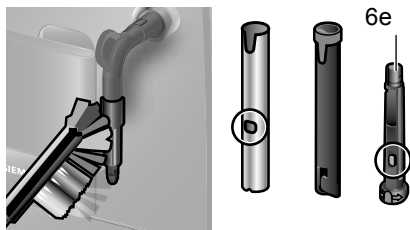

5. Rinse all parts with clean water and dry.  
6. Fit the steam nozzle (6d) and frothing tube (6c) back into the metal sleeve.



7. Twist the steam nozzle clockwise until the marks are aligned.



8. Attach the milk frother to the steam valve. Check that the red mark on the steam valve is covered.



### ⚠ Risk of scalding

Only use the appliance when the milk frother (6) is completely assembled and fitted.

### Cleaning the brewing unit

Clean the brewing unit regularly.

To pre-clean the brewing unit automatically:

1. Select ☺ by turning the rotary knob (14).
2. Place an empty glass under outlet (7).
3. Press the **start** button (10).

The appliance rinses.

In addition to the automatic cleaning programme, the brewing unit (5a) should be removed regularly for cleaning. (See **figure E** at the start of the operating instructions.)

1. Switch the appliance off at the power on/off switch **O/I** (9). No buttons are lit.
2. Open the door (5b) to the brewing unit.
3. Slide the red lock (5d) on the brewing unit (5a) completely to the left.
4. Press the eject lever (5c) down fully. The brewing unit is released.
5. Grasp the brewing unit (5a) by the recessed grips and remove carefully.
6. Remove the cover (5e) of the brewing unit and rinse the brewing unit (5a) thoroughly under running water.

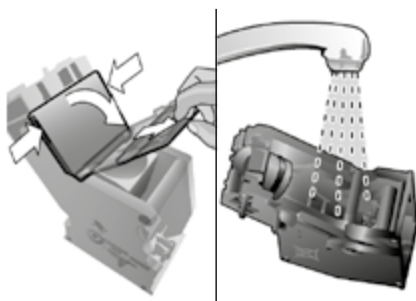

7. Thoroughly clean the brewing unit sieve under the running water.

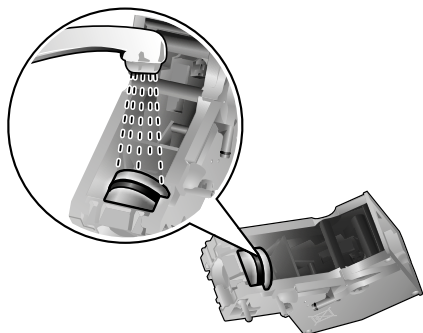

**Important:** Do not clean with detergent or other cleaning agents and do not put it in the dishwasher.

8. Wipe out the inside of the appliance thoroughly with a damp cloth and remove any coffee residues.
9. Allow the brewing unit (5a) and the inside of the appliance to dry.
10. Replace the cover (5e) on the brewing unit and reinsert the brewing unit (5a) fully into the appliance.
11. Press the eject lever (5c) up fully.
12. Slide the red lock (5d) fully to the right and close the door (5b).

## Tips on energy saving

- Switch off the fully automatic espresso machine when not in use. To do this, press the **off/i** (12) button. The appliance rinses and switches off.
- If possible, do not interrupt coffee or milk froth dispensing. Cutting the coffee or milk froth dispensing process short results in higher energy consumption and in more residual water collecting in the drip tray.
- Descale the appliance regularly to avoid a build-up of limescale. Limescale residue results in higher energy consumption.

## Service Programmes

Depending on usage, the following messages will appear on the display at certain intervals:

DESCALE REQUIRED!

or

CLEAN REQUIRED!

or

CALC'N'CLEAN REQUIRED!

The appliance should be cleaned or descaled immediately using the corresponding programme. You also have the option of combining both processes with the Calc'n'Clean function (see "Calc'n'Clean"). If the service programme is not run as instructed, the appliance may be damaged.

### **⚠ Warning**

Each time you run the service programme, you should follow the instructions for using the descaling and cleaning agents. Please observe the safety instructions on the packaging of the cleaning agent. Never interrupt the service programme! Do not drink the liquids!

Never use vinegar, vinegar-based products, citric acid or citric acid-based products! Never put descaling tablets or other descaling agents in the ground coffee drawer or the drawer for cleaning tablets (4)!



**Specially developed descaling and cleaning tablets are available from retailers or customer service (see "Accessories").**

## Descaling

Duration: approx. 25 minutes.

**Important:** If there is a filter in the water tank (16), it needs to be removed before the descaling programme is run.

If the message **DESCALE REQUIRED!** appears on the display, press the  **off/i** button (12) for 3 seconds and then press the **start** button (10). The descaling programme will start.

To descale the appliance before being prompted, press the  **off/i** button (12) for at least 3 seconds. Then press the  **off / i** button (12) briefly twice. Turn the upper rotary knob (14) until **START DESCALING** appears in the display.

To start the descaling procedure, press the **start** button (10).

The display will guide you through the programme.

EMPTY DRIP TRAY

INSERT DRIP TRAY

- Empty drip tray (8) and replace them.

**N.B.:** If the water filter is activated, the display will prompt you to remove the filter and then press the **start** button (10) again. Remove the filter now if you have not already done so. Press the **start** button (10).

FILL DESCALER

PRESS START

- Pour lukewarm water into the empty water tank (16) up to the **0.5l** mark and then dissolve 1 Siemens descaling tablet TZ80002 in it. When using TZ60002, 2 tablets must be dissolved.
- Press the **start** button (10).

DESCALE IN PROGRESS

The descaling programme will now run for about 10 minutes.

PLACE CONTAINER

PULL MILK FROTHER

- Place a receptacle with a capacity of at least 0.5 litres under the outlet.
- Pull the milk frother (6) to open it.

DESCALE IN PROGRESS

The descaling programme will now run for about 12 minutes.

CLEAN / FILL WATER TANK

PRESS START

- Rinse the water tank (16) and refill it with fresh water up to the **max** mark.
- Press the **start** button (10).

DESCALE IN PROGRESS

The descaling programme now runs for about 30 seconds and rinses the appliance.

PUSH MILK FROTHER

- Push the milk frother (6) in to close it.

DESCALE IN PROGRESS

The descaling programme now runs for about 1 minute.

EMPTY DRIP TRAY

INSERT DRIP TRAY

- Empty drip tray (8) and replace them. Replace the filter if one is being used. The appliance has completed descaling and is ready for use again.

**Important:** Wipe down the appliance using a soft, damp cloth to immediately remove any descaler residue. Such residue can cause corrosion. New sponge cloths may contain salts. Salts can cause rust film on stainless steel and must therefore be washed out thoroughly before use.

## Cleaning

Duration: approx. 10 minutes.

**Important:** Clean the brewing unit before starting the service programme, see chapter “Cleaning the brewing unit”.

If the message **CLEAN REQUIRED!** appears on the display, press the **off/i** button (12) for 3 seconds and then press the **start** button (10).

The cleaning programme will start.

To clean the appliance before being prompted, press the **off/i** button (12) for at least 3 seconds. Then press the **off/i** button (12) briefly twice. Turn the upper rotary knob (14) until **START CLEANING** appears in the display.

To start the cleaning procedure, press the **start** button (10).

The display will guide you through the programme.

EMPTY DRIP TRAY

INSERT DRIP TRAY

- Empty drip tray (8) and replace them.

CLEANING IN PROGRESS

The appliance rinses twice.

OPEN DRAWER

- Open the drawer (4).

FILL CLEANER

- Drop a Siemens cleaning tablet in the drawer (4) and close.

CLEANING IN PROGRESS

The cleaning programme will now run for about 8 minutes.

EMPTY DRIP TRAY

INSERT DRIP TRAY

- Empty drip tray (8) and replace them.
- The appliance has finished cleaning is ready for use again.

## Calc'n'Clean

Duration: approx. 35 minutes.

Calc'n'Clean combines the separate functions of descaling and cleaning. If both programmes are due to be run soon, the espresso machine automatically suggests this service programme.

**Important:** If there is a filter in the water tank (16), it needs to be removed before the service programme is run. Clean the brewing unit before starting the service programme, see chapter “Cleaning the brewing unit”. If the message **CALC'N'CLEAN REQUIRED!** appears on the display, press the **off/i** button (12) for 3 seconds and then press the **start** button (10). The service programme will start.

To run Calc'n'Clean before being prompted, press the **off/i** button (12) for at least 3 seconds.

Then press the **off/i** button (12) briefly twice. Turn the upper rotary knob (14) until **START CALC'N'CLEAN** appears in the display. To start Calc'n'Clean, press the **start** button (10). The display will guide you through the programme.

EMPTY DRIP TRAY

INSERT DRIP TRAY

- Empty drip tray (8) and replace them.

CALC'N'CLEAN IN PROGRESS

The appliance rinses twice.

OPEN DRAWER

- Open the drawer (4).

FILL CLEANER

- Drop a Siemens cleaning tablet in the drawer (4) and close.

**N.B.:** If the water filter is activated, the display will prompt you to remove the filter and then press the **start** button (10) again. Remove the filter now if you have not already done so. Press the **start** button (10).



**FILL DESCALER****PRESS START**

- Pour lukewarm water into the empty water tank (16) up to the **0.5l** mark and then dissolve 1 Siemens descaling tablet TZ80002 in it. When using TZ60002, 2 tablets must be dissolved.
- Press the **start** button (10).

**CALC'N'CLEAN IN PROGRESS**

The descaling programme will now run for about 10 minutes.

**PLACE CONTAINER****PULL MILK FROTHER**

- Place a receptacle with a capacity of at least 1 litre under the outlet (6c).
- Pull the milk frother (6) to open it.

**CALC'N'CLEAN IN PROGRESS**

The descaling programme will now run for about 12 minutes.

**CLEAN / FILL WATER TANK****PRESS START**

- Rinse the water tank (16) and refill it with fresh water up to the **max** mark.
- Press the **start** button (10).

**CALC'N'CLEAN IN PROGRESS**

The descaling programme now runs for about 30 seconds and rinses the appliance.

**PUSH MILK FROTHER**

- Push the milk frother (6) in to close it.

**CALC'N'CLEAN IN PROGRESS**

The cleaning programme will now run for about 8 minutes.

**EMPTY DRIP TRAY****INSERT DRIP TRAY**

- Empty drip tray (8) and replace them.



Replace the filter if one is being used. The appliance has finished cleaning is ready for use again.

**Important:** Wipe down the appliance using a soft, damp cloth to immediately remove any descaler residue. Such residue can cause corrosion. New sponge cloths may contain salts. Salts can cause rust film on stainless steel and must therefore be washed out thoroughly before use.

## Frost protection

**⚠ To avoid damage from low temperatures during transport and storage, the appliance must be completely emptied first.**

**Note:** The appliance must be ready for use and the water tank (16) filled.

1. Place a large receptacle under outlet.
2. Press the  button (11).  
The  button (11) flashes and the appliance now heats up for approx. 20 seconds. The display then shows **PULL MILK FROTHER**.
3. Open the milk frother (6) by pulling it out and release steam for about 15 seconds.
4. Switch the appliance off at the power on/off switch **O/I** (9).
5. Empty the water tank (16) and the drip tray (8).

## Accessories

The following accessories can be obtained from retailers and customer service.

Accessories	Ordering number
	Retail / Customer service
Cleaning tablets	TZ60001 / 00310575
Descaling tablets	TZ80002 / 00576693
Water filter	TZ70003 / 00575491
Care set	TZ80004 / 00576330

## Disposal

Dispose of packaging in an environmentally-friendly manner. This appliance is labelled in accordance with European Directive 2012/19/EG concerning used electrical and electronic appliances (waste electrical and electronic equipment – WEEE). The guideline determines the framework for the return and recycling of used appliances as applicable throughout the EU. Please ask your specialist retailer about current disposal facilities.

## Guarantee

The guarantee conditions for this appliance are as defined by our representative in the country in which it is sold. Details regarding these conditions can be obtained from the dealer from whom the appliance was purchased. The bill of sale or receipt must be produced when making any claim under the terms of this guarantee.

Right of modification reserved.

## Technical data

Power connection (voltage – frequency)	220-240 V – 50/60 Hz
Heater wattage	1600 W
Maximum static pump pressure	15 bar
Maximum water tank capacity (without filter)	1.7 liters
Maximum capacity of the coffee bean container	300 grams
Length of power cable	100 cm
Dimensions (H x W x D)	385 x 280 x 479 mm
Weight, empty	9.3 kg
Type of grinding unit	Ceramic

## Simple troubleshooting

Problem	Cause	Solution
Display shows REFILL BEANS! although the bean container (1) is full, or the grinding unit does not grind the beans.	Beans are not falling into the grinding unit (beans too oily).	Gently tap the bean container (1). Change the type of coffee if necessary. When the bean container (1) is empty, wipe it with a dry cloth.
No hot water dispensed.	The milk frother (6) is soiled.	Clean the milk frother (6), see “Maintenance and daily cleaning”.
Too little or no milk froth.	The milk frother (6) is soiled.	Clean the milk frother (6), see “Maintenance and daily cleaning”.
	Build-up of limescale in the appliance.	Descale the appliance as described in the instructions.
	Milk unsuitable for frothing.	Use low-fat milk (1.5 % fat).
	The milk frother (6) is not correctly assembled.	Wet the milk frother parts and press together firmly.
Coffee dispensing slows to a trickle or stops completely.	Coffee is ground too finely. Pre-ground coffee is too fine.	Adjust the grinding unit to a coarser setting. Use coarser pre-ground coffee.
	Build-up of limescale in the appliance.	Descale the appliance as described in the instructions.
Coffee has no “crema”.	Unsuitable type of coffee.	Use a type of coffee with a higher proportion of robusta beans.
	The beans are no longer fresh.	Use fresh beans.
	The grinding setting is not suitable for the beans.	Adjust grinding setting to fine.
Coffee is too “acidic”.	The grinding setting is too coarse or the pre-ground coffee is too coarse.	Adjust the grinding unit to a finer setting or use finer pre-ground coffee.
	Unsuitable type of coffee	Use a darker roast.
Coffee is too “bitter”.	The grinding setting is too fine or the pre-ground coffee is too fine.	Adjust the grinding unit to a coarser setting or use coarser pre-ground coffee.
	Unsuitable type of coffee.	Change type of coffee used.
Display shows ERROR CALL HOTLINE	The appliance has a fault.	Please call the hotline.
The water filter does not stay in position in the water tank (16).	The water filter is not mounted correctly.	Firmly press the water filter straight down into the tank connection.

**If you are unable to solve the problem, always call the hotline!  
You will find the telephone numbers at the back of these instructions.**

<b>Problem</b>	<b>Cause</b>	<b>Solution</b>
Display shows CHECK WATER TANK	Water tank has been incorrectly inserted or the new water filter has not been rinsed according to instructions.	Insert the water tank correctly or rinse the water filter according to instructions and then switch on.
	Carbonated water in the water tank.	Fill the water tank with fresh tap water.
The coffee grounds are not compact and are too wet.	The grinding setting is too fine or too coarse, or not enough ground coffee has been used.	Adjust the grinding unit to a coarser or finer setting, or use 2 level measuring spoons of ground coffee.
Display shows CLEAN BREWING UNIT	Brewing unit (5) is soiled.	Clean brewing unit (5).
	Too much pre-ground coffee in the brewing unit (5).	Clean brewing unit (5) (pour in no more than 2 level measuring spoons of ground coffee).
	The brewing unit's mechanism is stiff.	Remove and clean the brewing unit, see "Maintenance and daily cleaning".
Coffee or milk froth quality varies considerably.	Build-up of limescale in the appliance.	Descale the appliance as described in the instructions.
Water dripped onto the inner floor of the appliance when the drip tray (8) was removed.	Drip tray (8) removed too early.	Wait a few seconds after the last drink was dispensed before removing the drip tray (8).
Display shows INSERT BREWING UNIT	Brewing unit (5) is missing or was not recognised.	Switch off the appliance with the brewing unit (5) in place, wait three seconds and switch on the appliance.
Restore the unit to its original factory settings ("Reset").	You changed some settings and want to discard them.	Turn off the unit with the power on/off switch <b>O/I</b> (9). Press and hold the <b>off / i</b> (12) and the <b>☺</b> (11) button and turn the appliance on with the power on/off switch <b>O/I</b> (9). Confirm by pressing the start button <b>start</b> (10). The factory settings are now activated.

**If you are unable to solve the problem, always call the hotline!**

**You will find the telephone numbers at the back of these instructions.**

## Sommaire

Contenu de l'emballage .....	41
Présentation .....	41
Consignes de sécurité .....	42
Éléments de commande .....	44
Messages à l'écran .....	45
Avant la première utilisation .....	45
Filtre eau .....	46
Réglages menu .....	47
Régler la finesse de la mouture .....	48
Préparation avec du café en grains .....	48
Préparation à partir de café moulu .....	49
Préparer de l'eau chaude .....	49
Préparer de la mousse de lait .....	49
Entretien et nettoyage quotidien .....	50
Conseils pour économiser l'énergie .....	53
Programmes de maintenance .....	54
Protection contre le gel .....	57
Accessoires .....	57
Mise au rebut .....	57
Garantie .....	57
Éliminer soi-même les problèmes simples .....	58
Caractéristiques techniques .....	60

Chère amatrice de café,  
cher amateur de café.  
Félicitation pour avoir choisi la cafetière  
Siemens.



## Contenu de l'emballage

Voir l'illustration figurant au début du  
présent Mode d'emploi.

- a** Machine à café TE502
- b** Mode d'emploi
- c** Bandelette pour déterminer la  
dureté de l'eau
- d** Cuillère-dose

## Présentation

### Figures A, B, C, D et E

- 1** Bac à café
- 2** Couvercle préservateur d'arôme
- 3** Sélecteur de réglage de  
finesse de mouture
- 4** Tiroir à café  
(café en poudre/pastille de nettoyage)
- 5** Unité de percolation (**figure E**)
  - a)** Unité de percolation
  - b)** Volet
  - c)** Levier d'éjection pour l'unité de  
percolation
  - d)** Verrouillage
  - e)** Couvercle de protection
- 6** Mousseur lait (**figure C**)
  - a)** Soupape à vapeur
  - b)** Douille métallique
  - c)** Tube
  - d)** Cœur
  - e)** Trou d'aération
- 7** Bec verseur du café,  
réglable en hauteur
- 8** Bac collecteur (**figure D**)
  - a)** Support des bacs collecteurs
  - b)** Récipient pour marc de café
  - c)** Bac collecteur du bec verseur du café
  - d)** Grille bec verseur du café
  - e)** Flotteur
- 9** Interrupteur électrique **O/I**
- 10** Touche **start**
- 11** Touche 
- 12** Touche  **off/i**
- 13** Sélecteur rotatif « Arôme du café »
- 14** Sélecteur rotatif  
« Sélection de la boisson »
- 15** Ecran
- 16** Réservoir d'eau amovible
- 17** Couvercle du réservoir d'eau
- 18** Cuillère-dose (sert de poignée pour  
placer le filtre d'eau)
- 19** Logement de la cuillère-dose
- 20** Cordon électrique et logement

## Consignes de sécurité

**Lire attentivement ce mode d'emploi, s'y conformer lors de l'utilisation et le conserver ! Veuillez joindre ce mode d'emploi si vous passez l'appareil à quelqu'un d'autre. Cet appareil est conçu pour la préparation de quantités usuelles, dans le cadre d'un foyer ou d'un usage non commercial de type domestique. Citons p.ex. les cuisines du personnel dans les commerces, bureaux, exploitations agricoles et établissements artisanaux ainsi que les clients de pensions, petits hôtels et toute autre résidence de type similaire.**

### **⚠ Risque de chocs électriques !**

Ne brancher et n'utiliser l'appareil que conformément aux données indiquées sur la plaque signalétique. Les réparations sur l'appareil telles que le remplacement d'un cordon endommagé ne doivent être effectuées que par notre SAV afin d'éliminer tout danger.

Cet appareil peut être utilisé par des enfants à partir de 8 ans et par des personnes ayant des facultés physiques, sensorielles ou mentales réduites ou manquant d'expérience et/ou de connaissances à condition d'être surveillés ou d'avoir été informés quant à la bonne utilisation de l'appareil et d'avoir compris les dangers qui en découlent. Les enfants de moins de 8 ans doivent être tenus éloignés de l'appareil et du cordon d'alimentation et ne doivent pas utiliser l'appareil. Ne pas laisser les enfants jouer avec l'appareil. Le nettoyage et l'entretien incombant à l'utilisateur ne doivent pas être effectués par des enfants sauf s'ils ont 8 ans ou plus et sont surveillés.

Ne jamais plonger l'appareil ou le cordon électrique dans l'eau. N'utiliser la machine que lorsque le cordon électrique et l'appareil ne présentent aucun dommage. En cas de défaut, débrancher immédiatement la fiche secteur ou couper la tension du réseau.

**⚠ Risque d'étouffement !**

Ne pas laisser les enfants jouer avec les emballages.

**⚠ Risque de brûlure !**

Les éclaboussures de lait peuvent provoquer des brûlures. Ouvrir avec précaution le mousseur lait (6). Ne pas toucher l'embout et ne pas le diriger vers une personne.

Le mousseur de lait (6) devient brûlant. Ne saisir le mousseur de lait (6) que par la partie plastique.

Après utilisation, bien laisser refroidir la buse avant de la saisir.

N'utilisez la machine que lorsque le mousseur de lait (6) est entièrement monté et installé.

**⚠ Risque de blessure !**

Ne pas glisser les doigts à l'intérieur du broyeur.

## Éléments de commande

### Interrupteur électrique O/I

L'interrupteur réseau **O/I** (9) permet de mettre en marche et d'arrêter entièrement la machine (alimentation électrique coupée).

**Important :** Avant d'arrêter la machine, lancer un programme de rinçage ou bien utiliser la touche **off/i** (12).

### Touche **off/i**

Appuyer brièvement sur la touche **off/i** (12) pour effectuer un rinçage et arrêter la machine. Appuyer de manière prolongée sur la touche **off/i** (12) pour afficher les réglages utilisateur ou pour lancer un cycle de détartrage et de nettoyage.

### Touche **vapeur**

Appuyer sur la touche **vapeur** (11) pour produire de la vapeur, nécessaire pour la production de mousse de lait.

### Touche **start**

Appuyer sur la touche **start** (10) pour lancer la préparation d'une boisson ou pour effectuer un programme de Service.

Pour réduire la quantité de boisson appuyer de nouveau sur la touche **start** (10) en cours de préparation.

### Sélecteur rotatif « Arôme du café »



Le sélecteur rotatif (13) sert à régler l'arôme du café.



TRÈS DOUX  
DOUX



DOUX +  
NORMAL



NORMAL +  
FORT

### Sélecteur rotatif « Sélection de la boisson »



Le sélecteur (14) permet de sélectionner la boisson et la quantité. Il permet aussi de modifier les réglages de l'utilisateur.

	PETIT ESPRESSO
	ESPRESSO
à	PETIT CAFÉ CRÈME
	CAFÉ CRÈME
	GRAND CAFÉ CRÈME
<hr/>	
	2 PETITS ESPRESSOS
	2 ESPRESSOS
à	2 PETITS CAFÉS CRÈME
	2 CAFÉS CRÈME
	2 GRANDS CAFÉS CRÈME
<hr/>	
	RINÇAGE MACHINE
<hr/>	
	RINÇAGE SYST. LAIT

**Remarque :** Lorsqu'il est sélectionné une boisson impossible à préparer, l'écran affiche COMBINAISON NON VALIDE. Modifier l'arôme du café ou la sélection de la boisson.

### Mousseur lait

Tirer le mousseur lait (6) pour ouvrir, le repousser pour fermer.

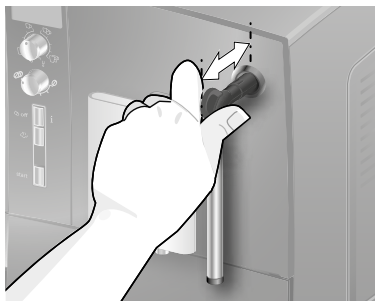



## Messages à l'écran

En plus de l'état de fonctionnement actuel, l'écran (15) affiche également différents messages qui correspondent à des informations d'état ou qui vous demandent d'intervenir. Dès que vous avez effectué l'opération nécessaire, le message disparaît et le menu de sélection des boissons s'affiche de nouveau.

## Avant la première utilisation

### Généralités

Utiliser exclusivement de l'eau pure, froide, sans gaz carbonique et exclusivement du café en grains torréfié (de préférence pour espresso ou percolateur) et remplir les conteneurs correspondants. Ne pas employer des grains de café avec glaçage, des grains caramélisés ou enrobés d'une substance sucrée quelconque ; ils encrassent et obturent l'unité de percolation. Sur cette machine, il existe un réglage de la dureté de l'eau. En usine, la machine est réglée sur la dureté 4. Se servir de la bandelette fournie pour déterminer la dureté de l'eau.

Si le contrôle donne une valeur différente de 4, il faut programmer la machine en conséquence après la mise en service (Voir EAU DURETÉ point « Réglages menu »).

### Mise en service de la machine

1. Placer la machine à café sur un plan horizontal, suffisamment solide pour supporter son poids et résistant à l'eau. Assurez-vous que la fente de ventilation de la machine n'est pas obstruée.

**Important :** Utiliser l'appareil uniquement dans des locaux hors gel. Dans le cas où l'appareil a été transporté ou entreposé à des températures en dessous de 0°C, attendre au moins 3 heures avant la mise en service de l'appareil.

2. Extraire du logement (20) la longueur de cordon électrique nécessaire et brancher dans une prise. Pour ajuster la longueur du cordon, il suffit de le tirer ou de le repousser à l'intérieur. Pour cela, placer la machine sur un bord de table, par ex., et tirer le câble **vers le bas** ou le pousser **vers le haut**.
3. Installez le mouseur de lait. N'utilisez la machine que lorsque le mouseur de lait (6) est entièrement monté et installé.

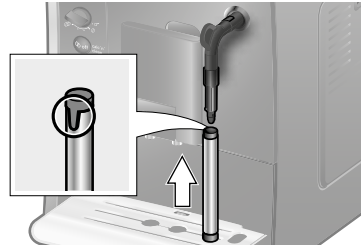

4. Rabattre vers le haut le couvercle du réservoir d'eau (17).
5. Retirer le réservoir d'eau (16), le rincer et le remplir d'eau froide. Ne pas dépasser le repère **max**.
6. Placer le réservoir d'eau (16) bien vertical et appuyer pour le faire descendre.
7. Refermer le couvercle du réservoir d'eau (17).
8. Remplir de café en grains le bac à café (1). (Pour la préparation à partir de café moulu, voir point « Préparation à partir de café moulu »)
9. Appuyer sur l'interrupteur électrique **O/I** (9). L'écran (15) affiche le menu de réglage de la langue d'affichage.
10. A l'aide du sélecteur (14), choisir la langue d'affichage souhaitée. Les langues suivantes sont disponibles :  
DEUTSCH  
ENGLISH  
FRANÇAIS  
ITALIANO
11. Appuyer sur la touche **start** (10). La langue sélectionnée est enregistrée. L'écran affiche **RETIRER MOUSSEUR**.
12. Placer un récipient sous l'embout.

13. Tirer avec précaution le mousseur lait (6) pour l'ouvrir. La machine rince le mousseur de lait (6) à l'eau. L'écran affiche INSÉRER MOUSSEUR.
14. Pousser le mousseur lait (6) pour le refermer.

La machine chauffe et effectue un rinçage. Un peu d'eau s'écoule à partir du bec verseur du café. Lorsque la sélection de boisson apparaît à l'écran, la machine est prête à fonctionner.

### Arrêter la machine

La machine à expresso automatique est programmée en usine de façon à fonctionner de manière optimale. La machine s'arrête automatiquement après une durée définie (durée réglable, voir ARRÊT point « Réglages menu »).

**Exception :** lorsque vous avez prélevé de l'eau chaude ou de la vapeur, la machine s'arrête sans effectuer de nettoyage.

Pour arrêter la machine manuellement, appuyer sur la touche **off / i** (12). La machine effectue un rinçage et s'arrête.

**Remarque :** lors de la première utilisation de la machine ou après un programme de service ou encore après une longue période d'inutilisation, la première tasse préparée n'a pas encore son plein arôme. Il ne faut donc pas la boire.

Une fois effectuée la mise en service de la machine, la présence d'une mousse dense et fine sur le café n'est obtenue qu'après avoir préparé plusieurs tasses.

Après une utilisation extensive, il peut se former des gouttelettes d'eau sur les fentes de ventilation. C'est un phénomène normal.

## Filtere eau

L'utilisation d'un filtre à eau peut diminuer la formation de dépôts calcaires.

Avant d'utiliser un nouveau filtre à eau il faut tout d'abord effectuer un rinçage. Pour cela, procéder comme indiqué ci-après.

1. En s'aidant de la cuillère dose (18), bien insérer le filtre à eau dans le réservoir d'eau.

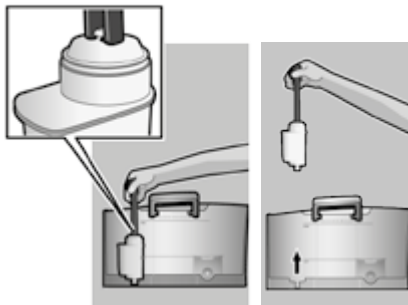

2. Remplir d'eau le réservoir (16) jusqu'au repère **max**.
  3. Maintenez appuyé le bouton **off / i** (12) durant au moins trois secondes. Le menu s'ouvre.
  4. Appuyez plusieurs fois sur le bouton **off / i** (12) jusqu'à ce que l'écran affiche SANS/ANCIEN FILTRE.
  5. A l'aide du sélecteur du haut (14), choisir **ACTIVER FILTRE**.
  6. Appuyer sur la touche **start** (10).
  7. Placer un récipient d'une contenance de 0,5 litre sous l'embout.
  8. Appuyer sur la touche **start** (10).
  9. Tirer le mousseur lait (6) pour l'ouvrir.
  10. L'eau traverse le filtre pour le rincer.
  11. Pousser le mousseur lait (6) pour le refermer.
  12. Ensuite, vider le récipient.
- La machine est de nouveau prête à fonctionner.

**Info :** le rinçage du filtre a activé le réglage pour l'affichage du changement de filtre.

Au moment où s'affiche **REPLACER FILTRE !** ou bien au bout de 2 mois, au plus tard, le filtre n'est plus efficace. Pour des raisons d'hygiène et pour éviter l'entartrage de la machine (ce qui provoque des dommages), il faut remplacer le filtre.

Les filtres de rechange sont disponibles dans le commerce ou peuvent être commandés auprès du Service Clientèle (voir point « Accessoires »). Si l'on n'utilise pas un nouveau filtre, il faut régler **FILTRE** sur **SANS / ANCIEN**.

**Info :** l'indicateur de filtre vous permet d'indiquer le mois où vous avez placé le filtre. Vous pouvez aussi préciser le mois où vous devrez le remplacer (au plus tard au bout de deux mois).

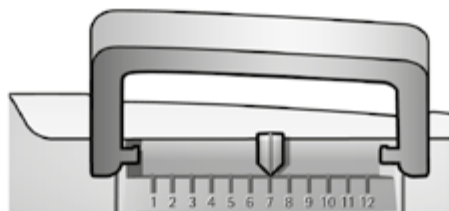

**Info :** si la machine n'est pas utilisée durant une période prolongée (par ex. congés), il faut que le filtre utilisé soit rincé avant utilisation. Pour cela, prélever une tasse d'eau chaude et en jeter le contenu.

## Réglages menu

Vous pouvez adapter votre machine de manière individuelle à l'aide des réglages menu.

- Maintenir appuyée la touche **off / i** (12) au moins 3 secondes.
- Appuyer plusieurs fois sur la touche **off / i** (12) jusqu'à ce que l'option de menu souhaitée s'affiche à l'écran.
- A l'aide du sélecteur du haut (14), choisir le réglage souhaité.
- Confirmer avec la touche **start** (10).

Pour quitter le menu sans enregistrer les modifications, placer le sélecteur sur **QUITTER** et appuyer sur la touche **start** (10).

Vous pouvez effectuer les réglages suivants :

### ARRÊT

Vous pouvez régler ici l'intervalle de temps à l'issue duquel la machine s'arrête automatiquement après la préparation de la dernière boisson. La plage de réglage est de 15 minutes à 4 heures. La durée programmée peut être raccourcie pour économiser l'énergie.

### FILTRE

Vous pouvez indiquer ici si vous utilisez ou non un filtre à eau avec la machine. Si vous n'utilisez pas de filtre, sélectionnez le réglage **SANS/ANCIEN**.

Si vous utilisez un filtre, sélectionnez le réglage **ACTIVER FILTRE**. Avant de placer un nouveau filtre à eau, rincez celui-ci (voir point « Filtre eau »).

### DÉMARRER CALC'N'CLEAN

Vous pouvez ici sélectionner manuellement les programmes de service (**CALC'N'CLEAN / DÉTARTRAGE / NETTOYAGE**). Appuyer sur la touche **start** (10) et effectuer le programme sélectionné (voir point « Programmes de maintenance »).

### TEMP.

Vous pouvez régler ici la température de percolation (**ÉLEVÉE / MOYENNE / BASSE**).

### LANGUE

Vous pouvez régler ici la langue d'affichage.

### EAU DURETÉ

Il est possible, sur cette machine, de régler la dureté de l'eau. Le réglage correct de la dureté de l'eau est important car il permet à la machine d'indiquer le moment où un détartrage est nécessaire. En usine, la dureté de l'eau est réglée sur 4.

La dureté de l'eau peut être déterminée à l'aide de la bandelette fournie ou être demandée au Service des Eaux local. Plonger brièvement la bandelette dans l'eau, la secouer légèrement et attendre une minute pour lire le résultat.

Niveau	Dureté de l'eau	
	Allemagne (°dH)	France (°fH)
1	1-7	1-13
2	8-14	14-25
3	15-21	26-38
4	22-30	39-54

## Régler la finesse de la mouture

Le sélecteur (3) de réglage de la mouture du café permet de régler la finesse de mouture souhaitée du café.

### ⚠ Attention

Modifier le réglage de la mouture uniquement lorsque le broyeur fonctionne. Sinon la machine peut être endommagée. Ne pas glisser les doigts à l'intérieur du moulin.

- Lorsque le broyeur fonctionne, régler le sélecteur (3) entre une mouture fine (**a** : tourner dans le sens opposé aux aiguilles d'une montre) et une mouture plus grossière (**b** : tourner dans le sens des aiguilles d'une montre).

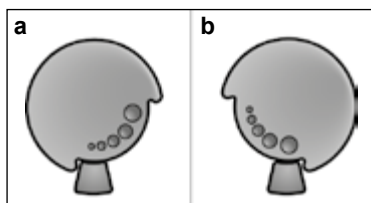

**Info :** le nouveau réglage n'est perceptible qu'à la seconde ou la troisième tasse.

**Conseil pratique :** régler une mouture plus fine pour les grains torréfiés foncés et une mouture plus grossière pour les grains torréfiés clairs.

## Préparation avec du café en grains

Cette machine Espresso tout automatique moule du café frais lors de chaque préparation.

**Conseil pratique :** utiliser de préférence du café pour espresso / pour percolateur. Conserver le café au froid dans un récipient hermétiquement fermé ou le congeler. Il est possible de broyer les grains de café congelés.

**Important :** mettre tous les jours de l'eau fraîche dans le réservoir d'eau (16). Celui-ci doit toujours contenir suffisamment d'eau pour assurer le fonctionnement de la machine.

Il est possible de préparer différents cafés très simplement, en appuyant sur un bouton.

### Préparation

La machine doit être prête à fonctionner.

1. Placer la(les) tasse(s) sous le bec verseur du café (7).

**Conseil pratique :** Pour préparer un espresso, toujours préchauffer la tasse, par ex. à l'eau bouillante.

2. Sélectionner le café et la quantité à l'aide du sélecteur rotatif (14). Le café et la quantité sélectionnés s'affichent à l'écran.
3. Sélectionner l'arôme du café en tournant le sélecteur inférieur (13). L'arôme sélectionné est affiché à l'écran.
4. Appuyer sur la touche **start** (10). La machine effectue la percolation du café qui s'écoule dans la tasse / les tasses.

Appuyer de nouveau sur la touche **start** (10) pour interrompre avant terme la percolation.

## Préparation à partir de café moulu

La machine peut aussi préparer un café à partir de café moulu (pas du café soluble).

**Important :** mettre tous les jours de l'eau fraîche dans le réservoir d'eau (16). Celui-ci doit toujours contenir suffisamment d'eau pour assurer le fonctionnement de la machine.

### Préparation

1. Ouvrir le tiroir à café (4).
2. Verser au maximum 2 cuillères-dose rases de café moulu.  
**Attention :** ne pas verser de café en grains ou de café soluble.
3. Fermer le tiroir à café (4).
4. Sélectionner la boisson souhaitée à l'aide du sélecteur du haut (14) (une seule tasse possible).
5. Appuyer sur la touche **start** (10).  
La machine effectue la percolation du café moulu qui s'écoule dans la tasse.

**Remarque :** pour préparer une autre tasse de café moulu, répéter l'opération. Si vous ne versez pas de café dans un délai de 90 s, la chambre de percolation se vide automatiquement afin d'empêcher un débordement. La machine effectue un rinçage.

## Préparer de l'eau chaude

### ⚠ Risque de brûlure !

Le mousseur de lait (6) devient brûlant. Ne saisir le mousseur de lait (6) que par la partie plastique.

Avant de préparer de l'eau chaude, le mousseur de lait doit être nettoyé. L'appareil doit être prêt à l'emploi et le mousseur de lait nettoyé doit être mis en place.

1. Placer la tasse préchauffée ou le verre sous le bec du mousseur de lait (6).
2. Tirer le mousseur lait (6) pour l'ouvrir. La machine se met à chauffer. De l'eau chaude s'écoule durant 40 s environ de l'embout du mousseur de lait (6).
3. Pousser le mousseur lait (6) pour arrêter l'opération.



## Préparer de la mousse de lait

### ⚠ Risque de brûlure !

Le mousseur de lait (6) devient brûlant. Ne saisir le mousseur de lait (6) que par la partie plastique.

**Conseil pratique :** faire mousser tout d'abord le lait puis préparer le café ; ou bien faire mousser séparément le lait et verser la mousse sur le café.

L'appareil doit être prêt à l'emploi et le mousseur de lait nettoyé doit être mis en place.

1. Appuyer sur la touche  (11).  
La touche  (11) clignote, la machine chauffe durant 20 s environ. Ensuite, RETIRER MOUSSEUR s'affiche à l'écran.
2. Plonger le mousseur de lait jusqu'au fond d'une tasse ou d'un verre rempli d'un tiers avec du lait.
3. Tirer le mousseur lait (6) pour l'ouvrir.

### ⚠ Risque de brûlure !

Les éclaboussures de lait peuvent provoquer des brûlures. Ouvrir avec précaution le mousseur lait (6). Ne pas toucher l'embout et ne pas le diriger vers une personne.

4. Pousser le mousseur lait (6) pour le refermer.

**Conseil :** pour réaliser une mousse de lait optimale, employer de préférence du lait froid avec une teneur en matières grasses d'au moins 1,5%.

**Important :** les restes de lait séchés sont difficiles à retirer. Après chaque utilisation du mousseur lait (6), **il est impératif** d'effectuer un nettoyage à l'eau tiède à l'aide du programme RINÇAGE SYST. LAIT.

## Entretien et nettoyage quotidien

### ⚠ Risque de choc électrique !

Avant tout nettoyage, débrancher le cordon électrique. Ne jamais plonger la machine dans l'eau. Ne pas utiliser de nettoyeur à vapeur.

- Nettoyer le boîtier de la machine à l'aide d'un chiffon doux humide.
- Ne pas utiliser de tissus ou de produits nettoyants abrasifs.

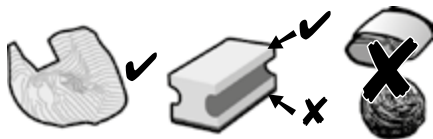

- Toujours nettoyer immédiatement les résidus de calcaire, de café, de lait ou de solution détartrante. En effet, de la corrosion peut se former sous ces résidus.

- Les chiffons éponges neufs peuvent contenir des sels. Les sels peuvent être responsables de rouille superficielle sur l'acier spécial ; un lavage soigneux est par conséquent indispensable avant l'emploi.
- Extraire le bac collecteur (8c) et le récipient pour marc de café (8b). Retirer le support (8a) et la grille (8d). Vider et nettoyer le bac collecteur et le récipient pour marc de café.
- Retirer le tiroir à café (4) et le nettoyer.

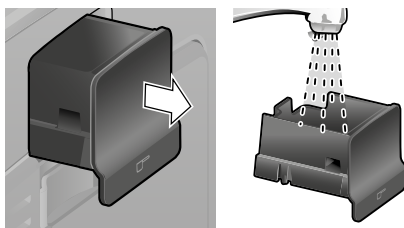

- Démontez le flotteur (8e) et le nettoyez avec un chiffon humide.

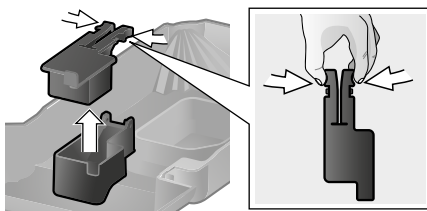

- ✗ **Ne pas passer en lave-vaisselle les éléments suivants :** panneau des bacs collecteurs (8a), flotteur (8e), tiroir à café (4), unité de percolation (5a).

- ☑ Les éléments suivants peuvent passer en lave-vaisselle : bac collecteur du bec verseur du café (8c), récipient pour marc de café (8b), grille bec verseur du café (8d), couvercle préservateur d'arôme (2) et cuillère-dose (18).

- Essuyer l'intérieur de la machine (bacs collecteurs et tiroir à café).

**Important :** vider et nettoyer tous les jours le bac collecteur du bec verseur du café (8c) et le récipient pour marc de café (8b) afin d'éviter le développement de moisissures.

**Remarque :** lorsque la machine est mise en marche à froid à l'aide de l'interrupteur **O/I** (9) ou lorsqu'elle s'arrête automatiquement après la préparation d'un café, elle effectue automatiquement un rinçage. Elle se nettoie donc de manière autonome.

**Important :** si la machine est restée inutilisée durant une période prolongée (congelés, p. ex.), nettoyer soigneusement l'ensemble de la machine, y compris le mousser lait et l'unité de percolation.

### **Nettoyage du mousser de lait**

Si après avoir prélevé du lait vous ne nettoyez pas le système de lait, le message **RINÇAGE SYST. LAIT!** s'affiche à l'écran au bout d'un certain temps.

Nettoyer le mousser de lait après chaque utilisation.

Pour effectuer un nettoyage préalable automatique du système lait :

1. A l'aide du sélecteur (14), choisir  $\frac{U}{O}$ .
2. Placer un récipient sous le mousser de lait (6).
3. Appuyer sur la touche **start** (10).
4. Tirer le mousser lait (6) pour l'ouvrir. L'appareil fait alors couler automatiquement de l'eau dans le récipient. Au bout de 1 min environ, l'opération de nettoyage s'arrête automatiquement.
5. Pousser le mousser lait (6) pour le refermer.
6. Laisser refroidir le mousser de lait (6).
7. Vider le récipient et essuyer l'extérieur du mousser de lait (6).

De plus, nettoyer régulièrement et très soigneusement le mousser de lait (en lave-vaisselle ou à la main).

Démonter le mousser lait pour le nettoyer :

1. Pour le retirer, saisir la douille métallique et la retirer vers le bas.



2. Tourner le cœur (6d) dans le sens inverse des aiguilles d'une montre et le retirer.

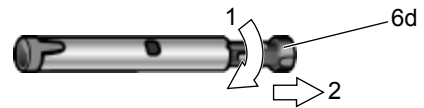

3. Retirer le tube (6c).

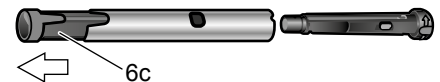

4. Nettoyer les pièces à l'aide d'un détergent et d'une brosse douce. Si nécessaire, les plonger dans du détergent tiède. Nettoyer soigneusement le trou d'aération (6e).

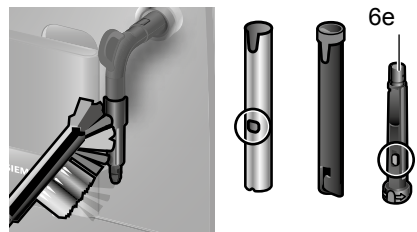

5. Rincer toutes les pièces à l'eau claire et les sécher.

6. Assembler le cœur (6d) et le tube (6c) dans la douille métallique.



7. Tourner le cœur dans le sens des aiguilles d'une montre jusqu'à ce que les repères soient côte à côte.



8. Placer le mousseur de lait sur la soupape à vapeur. Le repère rouge sur la soupape doit être recouvert.



### ⚠ Risque de brûlure!

N'utilisez la machine que lorsque le mousseur de lait (6) est entièrement monté et installé.

### Nettoyer l'unité de percolation

Nettoyer régulièrement l'unité de percolation !

Pour effectuer un nettoyage préalable automatique de l'unité de percolation :

1. A l'aide du sélecteur (14), choisir ☉.
2. Disposer un verre vide sous l'embout (7).
3. Appuyer sur la touche **start** (10).

La machine effectue un rinçage.

En plus du programme de nettoyage automatique, il convient de retirer régulièrement l'unité de percolation (5a) afin de la nettoyer (Voir la **figure E** au début du mode d'emploi).

1. Arrêter la machine à l'aide de l'interrupteur électrique **O/I** (9). Aucune touche n'est allumée.
2. Ouvrir le volet (5b) de l'unité de percolation.
3. Faire glisser le verrouillage rouge (5d) de l'unité de percolation (5a) vers la gauche.
4. Pousser le levier d'éjection (5c) totalement vers le bas. L'unité de percolation se débloque.
5. Saisir l'unité de percolation (5a) par les évidements et la retirer avec précaution.
6. Retirer le couvercle de protection (5e) de l'unité de percolation et nettoyer soigneusement l'unité de percolation (5a) sous l'eau courante.

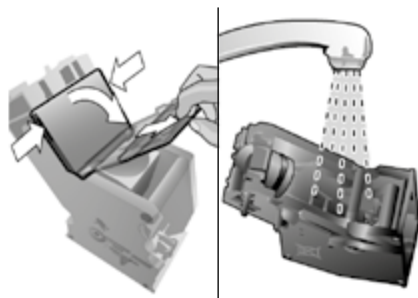



7. Nettoyer soigneusement le tamis de l'unité de percolation sous le jet d'eau.

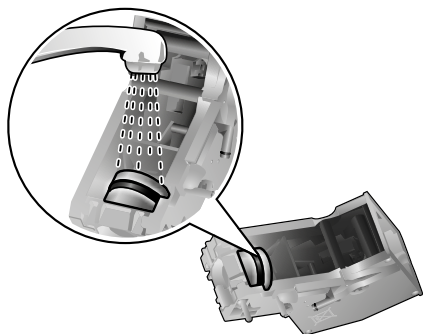

**Important :** effectuer le nettoyage sans produit vaisselle ou autre produit nettoyant et ne pas placer en lave-vaisselle.

8. Essuyer l'intérieur de la machine avec un chiffon humide et retirer tous les résidus de café.
9. Laisser sécher l'unité de percolation (5a) et l'intérieur de la machine.
10. Remettre le couvercle de protection (5e) de nouveau en place sur l'unité de percolation (5a) et la pousser jusqu'en butée dans l'appareil.
11. Pousser le levier d'éjection (5c) totalement vers le haut.
12. Faire glisser vers la droite le verrouillage rouge (5d) et fermer le volet (5b).

## Conseils pour économiser l'énergie

- Lorsque vous n'utilisez pas la machine à café, vous devez l'arrêter. Pour cela, appuyer sur la touche  **off/i** (12). La machine effectue un rinçage et s'arrête.
- Autant que possible ne jamais interrompre la production de café ou de mousse de lait. Une interruption provoque en effet une consommation d'énergie supérieure ainsi que le remplissage plus rapide des bacs collecteurs.
- Détartrer régulièrement la machine afin d'éviter les dépôts de calcaire. Les dépôts de calcaire provoquent en effet une consommation électrique plus élevée.

## Programmes de maintenance

En fonction de l'utilisation, les messages suivant apparaissent à l'écran à certains intervalles.

DÉTARTRAGE NÉCESSAIRE !

ou

NETTOYAGE NÉCESSAIRE !

ou

CALC'N'CLEAN NÉCESSAIRE !

La machine doit alors être nettoyée ou détartrée sans délai avec le programme correspondant. Il est également possible d'effectuer les deux opérations simultanément avec la fonction Calc'n'Clean (voir point « Calc'n'Clean »). Si le programme de maintenance n'est pas réalisé conformément aux indications, cela peut détériorer la machine.

### Attention

Lors de chaque programme de maintenance, utiliser le produit détartrant et le produit nettoyant conformément aux indications. Respecter les consignes de sécurité figurant sur l'emballage du produit nettoyant.

Ne jamais interrompre le programme de maintenance !

Ne jamais boire les liquides !

Ne jamais utiliser de vinaigre, de produits à base de vinaigre, d'acide citrique ou de produits à base d'acide citrique !

Ne jamais déposer de pastilles de détartrage ou autres produits de détartrage dans le tiroir du café moulu (4) !



**Des pastilles de détartrage et de nettoyage spécialement développées sont disponibles dans le commerce et auprès du Service Clientèle (voir point « Accessoires »).**

## Détartrage

Durée : env. 25 minutes.

**Important :** lorsqu'un filtre à eau est présent dans le réservoir d'eau (16), le retirer impérativement avant de lancer un détartrage.

Lorsque le message DÉTARTRAGE NÉCESSAIRE ! apparaît à l'écran, appuyer sur la touche  **off/i** (12) durant 3 secondes et appuyer ensuite sur la touche **start** (10). Le détartrage commence.

Pour détartrer entre-temps la machine, appuyer sur la touche  **off/i** (12) durant au moins 3 secondes. Appuyer brièvement à deux reprises sur la touche  **off/i** (12). Tourner le sélecteur du haut (14) jusqu'à ce que DÉMARRER DÉTARTRAGE s'affiche à l'écran.

Pour lancer le détartrage, appuyer sur la touche **start** (10).

Le programme défile à l'écran.

VIDER BAC

PLACER BAC

- Vider le bac collecteur (8) et le replacer.

**Remarque :** si le filtre à eau est activé, le message correspondant s'affiche, demandant de retirer le filtre et d'appuyer de nouveau sur la touche **start** (10). Si cela n'a pas déjà été fait, retirer le filtre maintenant. Appuyer sur la touche **start** (10).

REMPILIR DÉTARTRANT

APPUYER SUR START

- Verser de l'eau tiède dans le réservoir d'eau (16) jusqu'au repère « **0,5l** » et y dissoudre 1 pastille de détartrage Siemens TZ80002. En cas d'utilisation de TZ60002, dissoudre impérativement 2 pastilles.
- Appuyer sur la touche **start** (10).

DÉTARTRAGE EN COURS

Le programme de détartrage se déroule maintenant durant 10 minutes environ.

**PLACER RÉSERVOIR****RETIRER MOUSSEUR**

- Placer un récipient d'une contenance d'au moins 0,5 litre sous l'embout.
- Tirer le mousseur lait (6) pour l'ouvrir.

**DÉTARTRAGE EN COURS**

Le programme de détartrage se déroule maintenant durant 12 minutes environ.

**NETT./REMP. RÉSERV. EAU****APPUYER SUR START**

- Rincer le réservoir d'eau (16) et le remplir d'eau fraîche jusqu'au repère **max**.
- Appuyer sur la touche **start** (10).

**DÉTARTRAGE EN COURS**

Le programme de détartrage se déroule durant env. 30 secondes et effectue un rinçage de la machine.

**INSÉRER MOUSSEUR**

- Pousser le mousseur lait (6) pour le refermer.

**DÉTARTRAGE EN COURS**

Le programme de détartrage se déroule durant env. 1 minute.

**VIDER BAC****PLACER BAC**

- Vider le bac collecteur (8) et le replacer. Si un filtre est utilisé, le replacer maintenant. La machine est maintenant détartrée et de nouveau prête à fonctionner.

**Important :** Essuyer l'appareil avec un torchon doux et humide pour éliminer immédiatement les résidus du détartrant. En effet, de la corrosion peut se former sous ces résidus. Les chiffons éponges neufs peuvent contenir des sels. Les sels peuvent être responsables de rouille superficielle sur l'acier spécial ; un lavage soigneux est par conséquent indispensable avant l'emploi.

**Nettoyage**

Durée : env. 10 minutes.

**Important :** Avant le lancement du programme de Service, nettoyer l'unité de percolation, voir chapitre « Nettoyage de l'unité de percolation ».

Lorsque le message NETTOYAGE NÉCESSAIRE! apparaît à l'écran, appuyer sur la touche **off/i** (12) durant 3 secondes et appuyer ensuite sur la touche **start** (10).

Le nettoyage commence.

Pour nettoyer entre-temps la machine, appuyer sur la touche **off/i** (12) durant au moins 3 secondes. Appuyer brièvement à deux reprises sur la touche **off/i** (12). Tourner le sélecteur du haut (14) jusqu'à ce que DÉMARRER NETTOYAGE s'affiche à l'écran.

Pour lancer le nettoyage, appuyer sur la touche **start** (10).

Le programme défile à l'écran.

**VIDER BAC****PLACER BAC**

- Vider le bac collecteur (8) et le replacer.

**NETTOYAGE EN COURS**

La machine effectue deux rinçages.

**OUVRIER TIROIR**

- Ouvrir le tiroir à café (4).

**REMPILIR NETTOYANT**

- Placer une pastille de nettoyage Siemens dans le tiroir (4) et refermer.

**NETTOYAGE EN COURS**

Le nettoyage est activé pour une durée de 8 minutes env.

**VIDER BAC****PLACER BAC**

- Vider le bac collecteur (8) et le replacer. La machine est maintenant nettoyée et de nouveau prête à fonctionner.

## Calc'n'Clean

Durée: env. 35 minutes.

Calc'n'Clean combine les fonctions Détartrage et Nettoyage. Si le moment de réaliser chacun des deux programmes est proche, la machine propose automatiquement ce programme.

**Important:** si un filtre d'eau est placé dans le réservoir d'eau (16) le retirer impérativement avant de lancer le programme de maintenance. Avant le lancement du programme de Service, nettoyer l'unité de percolation, voir chapitre « Nettoyage de l'unité de percolation ».

Lorsque le message CALC'N'CLEAN NÉCESSAIRE! apparaît à l'écran, appuyer sur la touche **off/i** (12) durant 3 secondes et appuyer ensuite sur la touche **start** (10).

Le programme de service démarre.

Pour effectuer entre-temps l'opération Calc'n'Clean, appuyer sur la touche **off/i** (12) durant au moins 3 secondes. Appuyer brièvement à deux reprises sur la touche **off/i** (12). Tourner le sélecteur du haut (14) jusqu'à ce que DÉMARRER CALC'N'CLEAN s'affiche à l'écran.

Pour lancer Calc'n'Clean, appuyer sur la touche **start** (10).

Le programme défile à l'écran.

VIDER BAC

PLACER BAC

- Vider le bac collecteur (8) et le replacer.

CALC'N'CLEAN EN COURS

La machine effectue deux rinçages.

OUVRIR TIROIR

- Ouvrir le tiroir à café (4).

REEMPLIR NETTOYANT

- Placer une pastille de nettoyage Siemens dans le tiroir (4) et refermer.

**Remarque:** si le filtre à eau est activé, le message correspondant s'affiche, demandant de retirer le filtre et d'appuyer de nouveau sur la touche **start** (10). Si cela n'a pas déjà été fait, retirer le filtre maintenant. Appuyer sur la touche **start** (10).

REEMPLIR DÉTARTRANT

APPUYER SUR START

- Verser de l'eau tiède dans le réservoir d'eau (16) jusqu'au repère « **0,5l** » et y dissoudre 1 pastille de détartrage Siemens TZ80002. En cas d'utilisation de TZ60002, dissoudre impérativement 2 pastilles.
- Appuyer sur la touche **start** (10).

CALC'N'CLEAN EN COURS

Le programme de détartrage se déroule maintenant durant 10 minutes environ.

PLACER RÉSERVOIR

RETIRER MOUSSEUR

- Placer un récipient d'une contenance d'au moins 1 litre sous l'embout (6c).
- Tirer le mousseur lait (6) pour l'ouvrir.

CALC'N'CLEAN EN COURS

Le programme de détartrage se déroule maintenant durant 12 minutes environ.

NETT./REMP. RÉSERV. EAU

APPUYER SUR START

- Rincer le réservoir d'eau (16) et le remplir d'eau fraîche jusqu'au repère **max**.
- Appuyer sur la touche **start** (10).

CALC'N'CLEAN EN COURS

Le programme de détartrage se déroule durant env. 30 secondes et effectue un rinçage de la machine.

INSÉRER MOUSSEUR

- Pousser le mousseur lait (6) pour le refermer.

## CALC'N'CLEAN EN COURS

Le nettoyage est activé pour une durée de 8 minutes env.

### VIDER BAC

#### PLACER BAC

- Vider le bac collecteur (8) et le replacer.



Si un filtre est utilisé, le replacer maintenant. La machine est maintenant nettoyée et de nouveau prête à fonctionner.

**Important :** Essuyer l'appareil avec un torchon doux et humide pour éliminer immédiatement les résidus du détartrant. En effet, de la corrosion peut se former sous ces résidus. Les chiffons éponges neufs peuvent contenir des sels. Les sels peuvent être responsables de rouille superficielle sur l'acier spécial ; un lavage soigneux est par conséquent indispensable avant l'emploi.

## Protection contre le gel

**⚠ Afin d'éviter les dommages provoqués par le gel lors du transport et du stockage, il faut préalablement vider entièrement la machine.**

**Info :** la machine doit être prête à fonctionner et le réservoir d'eau (16) doit être rempli.

1. Placer un grand récipient sous l'embout.
2. Appuyer sur la touche  (11).  
La touche  (11) clignote, la machine chauffe durant 20 s environ. Ensuite, RETIRER MOUSSEUR s'affiche à l'écran.
3. Ouvrir le mousseur lait (6) en tirant et laisser la vapeur s'échapper durant env. 15 secondes.
4. Arrêter la machine à l'aide de l'interrupteur électrique **O/I** (9).
5. Vider le réservoir d'eau (16) et le bac collecteur (8).

## Accessoires

Les accessoires suivants sont disponibles dans le commerce ou auprès du service Clientèle.

Accessoires	N° commande
	Commerce / Service Clientèle
Pastilles de nettoyage	TZ60001 00310575
Pastilles de détartrage	TZ80002 00576693
Filtre eau	TZ70003 00575491
Kit d'entretien	TZ80004 00576330

## Mise au rebut

Éliminez l'emballage en respectant l'environnement. Cet appareil est marqué selon la directive européenne 2012/19/CE relative aux appareils électriques et électroniques usagés (waste electrical and electronic equipment – WEEE). La directive définit le cadre pour une reprise et une récupération des appareils usagés applicables dans les pays de la CE. S'informer auprès du revendeur sur la procédure actuelle de recyclage.

## Garantie

Les conditions de garantie applicables sont celles publiées par notre distributeur dans le pays où a été effectué l'achat. Le revendeur chez qui vous vous êtes procuré l'appareil fournira les modalités de garantie sur simple demande de votre part. En cas de recours en garantie, veuillez toujours vous munir de la preuve d'achat.



Sous réserve de modifications.

## Éliminer soi-même les problèmes simples

Problème	Cause	Remède
Affichage de REMPLIR GRAINS! bien que le bac à café (1) soit rempli, ou bien le moulin ne parvient pas à moudre.	Les grains ne tombent pas dans le broyeur (grains trop gras).	Frapper légèrement le bac à café (1). Changer éventuellement de café. Une fois que le bac à café (1) est vide, l'essuyer avec un chiffon sec.
Impossible de produire de l'eau chaude.	Le mouseur lait (6) est obturé.	Nettoyer le mouseur lait (6), voir chapitre « Entretien et nettoyage quotidien ».
Trop peu de mousse ou pas de mousse.	Le mouseur lait (6) est obturé.	Nettoyer le mouseur lait (6), voir chapitre « Entretien et nettoyage quotidien ».
	La machine est fortement entartrée.	Détartrer la machine suivant la notice.
	Lait non adapté.	Utiliser du lait à une teneur de 1,5 % de matières grasses.
	Le mouseur de lait (6) n'est pas correctement monté.	Humidifier les éléments du mouseur lait et serrer vigoureusement.
Le café s'écoule goutte à goutte ou ne s'écoule plus.	Mouture trop fine, café moulu trop fin.	Régler une mouture moins fine. Utiliser du café moulu moins fin.
	La machine est fortement entartrée.	Détartrer la machine suivant la notice.
Le café ne présente pas de « crème ».	Qualité du café ne convient pas.	Utiliser un café avec une proportion plus importante de Robusta.
	Les grains ne sont pas fraîchement torréfiés.	Utiliser des grains fraîchement torréfiés.
	La mouture n'est pas adaptée aux grains de café.	Optimiser la finesse de la mouture.
Le café est trop « acide ».	La mouture n'est pas assez fine ou bien le café moulu n'est pas assez fin.	Régler une mouture plus fine ou acheter du café moulu plus fin.
	Qualité de café non adaptée.	Utiliser un café torréfié plus foncé.

**Appeler impérativement la hotline si les problèmes ne peuvent pas être résolus !  
Les numéros de téléphone se trouvent aux dernières pages de la notice.**

<b>Problème</b>	<b>Cause</b>	<b>Remède</b>
Le café est trop « amer ».	La mouture est trop fine ou le café moulu est trop fin.	Régler une mouture moins fine ou acheter du café moulu moins fin.
	Qualité du café ne convient pas.	Changer de qualité de café.
Affichage à l'écran DÉFAILLANCE HOTLINE.	Une défaillance s'est produite dans la machine.	Appeler le Service Clientèle.
Le filtre à eau ne tient pas dans le réservoir d'eau (16).	Le filtre d'eau n'est pas correctement fixé.	Placer le filtre d'eau bien droit et appuyer fortement pour l'enfoncer dans le réservoir.
Affichage à l'écran CONTRÔLER RÉSERV. EAU	Le réservoir d'eau n'est pas inséré correctement ou le filtre à eau n'est pas rincé d'après la notice.	Insérer le réservoir d'eau correctement ou rincer le filtre à eau d'après la notice et remettre en service.
	Le réservoir d'eau contient de l'eau gazeuse.	Remplir le réservoir d'eau avec de l'eau fraîche du robinet.
Le marc de café n'est pas compact et il est trop humide.	La mouture est trop fine ou trop grossière ou bien la quantité de café moulu utilisée est trop faible.	Régler la mouture plus grossière ou plus fine ou bien utiliser 2 cuillères-doses de café moulu bien rases.
Affichage du message NETTOYER UNITÉ PERC.	Unité de percolation (5) encrassée.	Nettoyer l'unité de percolation (5).
	Trop de café moulu dans l'unité de percolation (5).	Nettoyer l'unité de percolation (5) (remplir au maximum 2 cuillères-doses de café moulu bien rases).
	Le mécanisme de l'unité de percolation ne fonctionne pas aisément.	Retirer et nettoyer l'unité de percolation (voir le chapitre « Entretien et nettoyage quotidiens »).
Qualité de la mousse de café ou de lait variable.	La machine est entartrée.	Détartrer la machine suivant la notice.
Présence d'eau sur le fond interne de la machine une fois que l'on a retiré le bac collecteur (8).	Bac collecteur (8) retiré trop tôt.	Retirer le bac collecteur (8) en attendant quelques secondes après la dernière boisson préparée.
<b>Appeler impérativement la hotline si les problèmes ne peuvent pas être résolus ! Les numéros de téléphone se trouvent aux dernières pages de la notice.</b>		

Problème	Cause	Remède
Affichage du message PLACER UNITÉ PERCO.	Unité de percolation (5) non placée ou non reconnue.	Une fois l'unité de percolation (5) placée, arrêter la machine, attendre trois secondes, puis la remettre en marche.
Les réglages usine ont été modifiés et doivent être rétablis (« Reset »).	Des réglages individuels ont été antérieurement définis ; ils ne sont plus souhaités.	Arrêter la machine à l'aide de l'interrupteur électrique <b>O/I</b> (9). Maintenir appuyées les touches  <b>off/i</b> (12) et  (11) et remettre en marche la machine à l'aide de l'interrupteur électrique <b>O/I</b> (9). Ensuite, confirmer avec la touche <b>start</b> (10). Les réglages usine sont rétablis.
<b>Appeler impérativement la hotline si les problèmes ne peuvent pas être résolus ! Les numéros de téléphone se trouvent aux dernières pages de la notice.</b>		

## Caractéristiques techniques

Raccordement électrique (tension – fréquence)	220-240 V – 50/60 Hz
Puissance de chauffage	1600 W
Pression statique maximale de la pompe	15 bars
Contenance maximale du réservoir d'eau (sans filtre)	1,7 l
Contenance du bac à café	300 g
Longueur du cordon d'alimentation	100 cm
Dimensions (H x L x P)	385 x 280 x 479 mm
Poids, à vide	9,3 kg
Type de moulin	céramique



## Sommario

Contenuto della confezione .....	61
Panoramica .....	61
Avvertenze di sicurezza .....	62
Elementi di comando .....	64
Messaggi sul display .....	65
Al primo impiego .....	65
Filtro per l'acqua .....	66
Impostazioni del menu .....	67
Regolare il grado di macinatura .....	68
Preparazione con chicchi di caffè .....	69
Preparazione con caffè macinato .....	69
Prelievo di acqua calda .....	70
Preparazione di schiuma di latte .....	70
Cura e pulizia quotidiana .....	71
Consigli per risparmiare energia .....	74
Programmi di assistenza .....	74
Protezione dal gelo .....	77
Dati tecnici .....	78
Accessori .....	78
Smaltimento .....	78
Garanzia .....	78
Soluzione di piccoli guasti .....	79

Gentili amanti del caffè.

Congratulazioni per aver acquistato questa macchina automatica per espresso della società Siemens.



## Contenuto della confezione

vedere la panoramica all'inizio delle istruzioni per l'uso

- a** Macchina automatica per espresso TE502
- b** Istruzioni per l'uso
- c** Striscia per la misurazione della durezza dell'acqua
- d** Dosatore del caffè macinato

## Panoramica

### Figure A, B, C, D ed E

- 1** Serbatoio chicchi
- 2** Coperchio salva-aroma
- 3** Selettore della regolazione del grado di macinatura
- 4** Cassetto per caffè macinato/pastiglie di pulizia
- 5** Unità di infusione (**figura E**)
  - a)** Unità di infusione
  - b)** Sportello
  - c)** Leva di sgancio per bollitore
  - d)** Dispositivo di blocco
  - e)** Coperchio
- 6** Insetto schiuma (**figura C**)
  - a)** Valvola vapore
  - b)** Tubo metallico
  - c)** Tubo di servizio
  - d)** Anima del tubo di servizio
  - e)** Foro di aerazione
- 7** Uscita caffè regolabile in altezza
- 8** Raccogliocce (**figura D**)
  - a)** Pannello raccogliocce
  - b)** Contenitore per fondi di caffè
  - c)** Raccogliocce uscita caffè
  - d)** Griglia di sgocciolamento uscita caffè
  - e)** Galleggiante
- 9** Interruttore di rete **O/I**
- 10** Tasto **start**
- 11** Tasto 
- 12** Tasto  **off/i**
- 13** Pulsante "Intensità caffè"
- 14** Pulsante "Selezione bevanda"
- 15** Display
- 16** Serbatoio acqua rimovibile
- 17** Coperchio del serbatoio per l'acqua
- 18** Dosatore del caffè macinato (guida di inserimento per il filtro dell'acqua)
- 19** Scomparto per il dosatore del caffè
- 20** Cavo di corrente con cassetto

## Avvertenze di sicurezza

**Leggere, osservare e conservare le istruzioni con cura! Se l'apparecchio viene ceduto, allegare anche le presenti istruzioni. Questo apparecchio è destinato alla lavorazione di quantità adeguate all'utilizzo domestico, e in generale per usi domestici e non professionali. Gli utilizzi simili a quelli domestici comprendono, ad es. l'uso nelle cucine del personale di negozi, uffici, aziende agricole o artigianali, nonché l'utilizzo da parte di ospiti in pensioni, piccoli alberghi e simili realtà residenziali.**

### **⚠ Rischio di scossa elettrica!**

Collegare e far funzionare l'apparecchio solo conformemente alle indicazioni fornite sulla targhetta. Al fine di evitare rischi, le riparazioni sull'apparecchio, come ad es. la sostituzione di un cavo danneggiato, sono consentite solo al nostro servizio clienti.

Questo apparecchio può essere usato da bambini di almeno 8 anni di età e da persone con ridotte facoltà psichiche, sensoriali o mentali o con conoscenze e/o esperienza insufficienti, purché siano sotto il controllo di persone adulte o siano stati istruiti sull'uso sicuro dell'apparecchio e abbiano compreso i pericoli connessi all'uso dello stesso. I bambini di età inferiore agli 8 anni devono essere tenuti lontani dall'apparecchio e dal cavo di collegamento e non devono utilizzare l'apparecchio. Tenere l'apparecchio lontano dalla portata dei bambini. I lavori di pulizia o manutenzione non devono essere eseguiti da parte di bambini che non abbiano compiuto almeno 8 anni di età e solo sotto la sorveglianza di una persona adulta.

Non immergere mai l'apparecchio o il cavo di alimentazione in acqua. Utilizzare solo se il cavo e l'apparecchio non presentano danni. In caso di errore, estrarre immediatamente la spina dalla presa di corrente o disinserire la tensione di rete.

**⚠ Pericolo di soffocamento!**

Non lasciare che i bambini giochino con il materiale di imballaggio.

**⚠ Pericolo di scottature!**

Gli spruzzi di latte possono provocare ustioni. Aprire con cautela l'inserto schiuma (6). Non toccare l'uscita, né orientarla verso le persone. L'inserto schiuma (6) diventa molto caldo. Toccare l'inserto schiuma (6) solo afferrando l'impugnatura in plastica.

Prima di toccarlo, dopo l'uso, è necessario lasciarlo raffreddare.

Utilizzare l'apparecchio solo se l'inserto schiuma (6) è completamente assemblato e montato.

**⚠ Pericolo di lesioni!**

Non inserire le dita nel macinacaffè!

## Elementi di comando

### Interruttore di rete O/I

L'apparecchio si accende o si spegne completamente con l'interruttore di rete **O/I** (9) (interruzione dell'alimentazione elettrica).

**Importante:** prima dell'accensione, avviare il programma di pulizia e per spegnere utilizzare il tasto **off/i** (12).

### Tasto off/i

Premendo brevemente il tasto **off/i** (12) l'apparecchio esegue un lavaggio e si spegne. Premendo a lungo il tasto **off/i** (12) si richiamano le impostazioni utente o si avvia la funzione di decalcificazione e di pulizia.

### Tasto

Azionando il tasto (11) si produce il vapore che serve per la preparazione della schiuma del latte.

### Tasto start

Premendo il tasto **start** (10) si avvia la preparazione della bevanda e un programma di assistenza.  
Premendo nuovamente il tasto **start** (10) durante la preparazione della bevanda è possibile interrompere anticipatamente il prelievo.

### Pulsante "Intensità caffè"



Con il pulsante (13) si imposta l'intensità del caffè.



MOLTO DELICATO  
DELICATO



DELICATO +  
NORMALE



NORMALE +  
FORTE

### Pulsante "Selezione bevanda"



Con il pulsante (14) si seleziona la bevanda e la quantità. Inoltre permette di modificare le impostazioni per l'utente.



ESPRESSO RISTRETTO  
ESPRESSO



CAFÉ CRÈME RISTRETTO  
CAFÉ CRÈME



CAFÉ CRÈME LUNGO



2 RISTRETTI ESPRESSI  
2 ESPRESSI



2 RISTRETTI CAFÉ CRÈME  
2 CAFÉ CRÈME



2 LUNGHI CAFÉ CRÈME



RISCIACQUARE  
APPARECCHIO



RISCIACQUARE  
SIST. LATTE

**Nota:** se viene selezionata una bevanda, che non può essere preparata, nel display compare **COMB.NON VALIDA**. Modificare l'intensità del caffè oppure la bevanda scelta.

### Inserto schiuma

Per aprire l'inserto schiuma (6), è sufficiente estrarlo o reinserirlo.

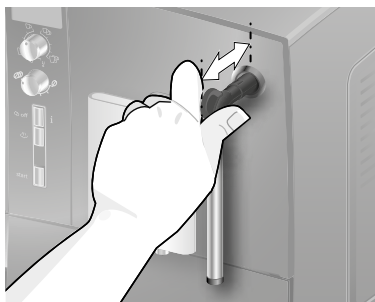

## Messaggi sul display

Sul display (15), oltre all'attuale stato operativo, vengono visualizzati altri messaggi, che forniscono informazioni sugli altri stati oppure comunicano quando è necessario l'intervento dell'utente. Non appena l'intervento è stato eseguito, il messaggio scompare e viene nuovamente visualizzato il menu per la selezione delle bevande.

## Al primo impiego

### Informazioni generali

Riempire i corrispondenti contenitori solo con acqua pulita, fredda, non addizionata con anidride carbonica e utilizzare esclusivamente chicchi tostati (preferibilmente miscele per macchine automatiche da caffè o macchine per caffè espresso). Non usare chicchi di caffè glassati, caramellati o trattati con altri additivi contenenti zucchero, in quanto otturano l'unità di infusione.

In questo apparecchio è possibile regolare la durezza dell'acqua. Il valore preimpostato è 4. Determinare la durezza dell'acqua con le apposite strisce fornite in dotazione. Se dal controllo risulta un valore diverso da 4, dopo la messa in funzione programma di conseguenza l'apparecchio (vedere capitolo "Impostazioni del menu" DUREZZA ACQUA).

### Mettere l'apparecchio in funzione

1. Posizionare la macchina automatica per espresso su una superficie piana e sufficiente resistente all'acqua in funzione del peso dell'apparecchio stesso. La fessura di ventilazione dell'apparecchio deve restare libera.

**Importante:** Usare l'apparecchio solo in ambienti privi di gelo. Qualora l'apparecchio venga trasportato o stoccato a temperature inferiori a 0° C, attendere almeno 3 ore prima di metterlo in funzione.

2. Estrarre il cavo dal vano portacavo (20) e inserire la spina. Per regolare la lunghezza, estrarre il cavo spostandolo verso il **basso** oppure reinserirlo spostandolo verso l'**alto**. Per eseguire questa operazione, posizionare l'apparecchio ad esempio al bordo del tavolo.
3. Montare l'inserto schiuma. Utilizzare l'apparecchio solo se l'inserto schiuma (6) è completamente assemblato e montato.

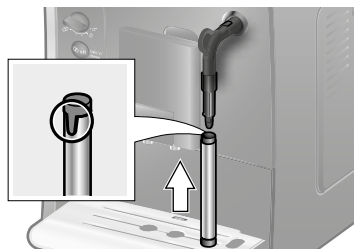

4. Sollevare il coperchio del serbatoio per l'acqua (17).
5. Estrarre il serbatoio per l'acqua (16), sciacquarlo e riempirlo con acqua pulita fredda. Non superare il livello indicato come **max**.
6. Posizionare il serbatoio dell'acqua (16) diritto e spingerlo completamente verso il basso.
7. Richiudere il coperchio del serbatoio per l'acqua (17).
8. Riempire l'apposito serbatoio (1) con i chicchi di caffè. (Per la preparazione del caffè macinato, vedere il capitolo "Preparazione con caffè macinato".)
9. Premere l'interruttore di rete **O/I** (9). Sul display (15) compare il menu per l'impostazione della lingua del display.
10. Con il pulsante (14) selezionare la lingua desiderata. Sono disponibili le seguenti lingue:

DEUTSCH  
ENGLISH  
FRANÇAIS  
ITALIANO

11. Premere il tasto **start** (10). La lingua selezionata viene memorizzata.  
Sul display compare il messaggio TIRARE INS.SCHIUMA.
12. Posizionare il recipiente sotto l'uscita.
13. Estrarre delicatamente l'inserito schiuma (6) per aprirlo. L'apparecchio esegue un lavaggio con acqua dell'inserito schiuma (6). Sul display compare il messaggio PREMERE INS.SCHIUMA.
14. Spingere l'inserito schiuma (6) per chiuderlo.

L'apparecchio inizia il riscaldamento e il lavaggio. Dall'uscita caffè fuoriesce un po' di acqua. Quando il display visualizza la selezione delle bevande, l'apparecchio è pronto per l'uso.

### **Spegnere l'apparecchio**

La macchina automatica per espresso è programmata già in fabbrica con dei valori standard che garantiscono un funzionamento ottimale. L'apparecchio si spegne automaticamente dopo un tempo preimpostato (la durata è liberamente impostabile, ved. capitolo "Impostazioni del menu" SHUT OFF).

**Eccezione:** se è stata prelevata solo acqua calda oppure vapore, l'apparecchio si spegne senza eseguire il lavaggio.

Per spegnere prima l'apparecchio manualmente, premere il tasto **off/i** (12). L'apparecchio esegue il lavaggio e si spegne.

**Nota:** al primo utilizzo dopo l'esecuzione di un programma di servizio, oppure se l'apparecchio non è stato utilizzato per lungo tempo, la prima bevanda non ha ancora il suo pieno aroma e non dovrebbe essere consumata. Dopo la prima messa in funzione della macchina automatica per espresso, si otterrà una crema consistente e densa solo dopo aver prodotto alcune tazze. Dopo un utilizzo prolungato è normale che sulle fessure di ventilazione si formino delle gocce d'acqua.

## Filtro per l'acqua

Un filtro per l'acqua consente di ridurre la presenza di depositi di calcare.

Ogni volta che si inserisce un nuovo filtro acqua nel serbatoio acqua, è necessario eseguire un risciacquo del nuovo filtro.

Procedere come descritto qui di seguito:

1. Spingere fino in fondo al serbatoio acqua il filtro acqua aiutandosi con il dosatore (18).

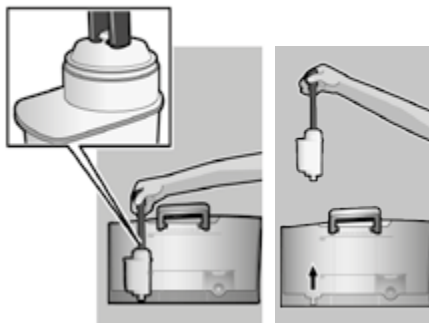

2. Riempire poi il serbatoio (16) con acqua fino al contrassegno **max**.
  3. Tenere premuto il tasto **off/i** (12) per almeno 3 secondi. Si apre l'impostazione del menu.
  4. Premere il tasto **off/i** (12) fino a quando sul display compare **NESS. FILTRO VECCHIO**.
  5. Con il pulsante superiore (14) selezionare **ATTIVARE FILTRO**.
  6. Premere il tasto **start** (10).
  7. Posizionare sotto l'uscita un recipiente da 0,5 litri.
  8. Premere il tasto **start** (10).
  9. Aprire l'inserito schiuma (6) tirandolo delicatamente.
  10. Ora l'acqua scorre attraverso il filtro per sciacquarlo.
  11. Chiudere l'inserito schiuma (6) spingendolo all'interno.
  12. Quindi vuotare il recipiente.
- L'apparecchio è nuovamente pronto per l'uso.

**Informazione:** contemporaneamente al risciacquo del filtro viene attivata l'impostazione di visualizzazione del cambio filtro.

L'effetto del filtro è esaurito quando compare l'indicazione CAMBIARE FILTRO! oppure al massimo dopo 2 mesi dalla sostituzione. Il filtro deve essere sostituito per ragioni igieniche e affinché l'apparecchio non presenti un eccesso di calcare (che può danneggiare l'apparecchio stesso). Filtri di ricambio sono disponibili presso i rivenditori o presso il servizio di assistenza clienti (ved. capitolo "Accessori"). Se non viene inserito alcun nuovo filtro, posizionare l'impostazione FILTRO su NESS. FILTRO VECCHIO.

**Informazione:** con l'indicatore del filtro è possibile evidenziare il mese nel quale è stato inserito il filtro. È anche possibile evidenziare il mese futuro nel quale si dovrà cambiare il filtro (al più tardi entro due mesi).

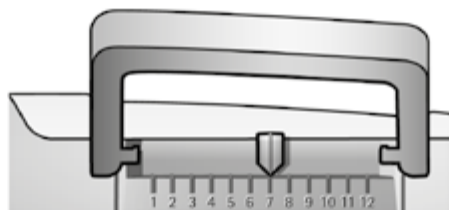

**Informazione:** se l'apparecchio resta inattivo per un periodo prolungato (ad esempio durante le vacanze), prima dell'uso si dovrebbe eseguire il risciacquo del filtro inserito. A tale scopo prelevare una tazza di acqua calda e buttarla via.

## Impostazioni del menu

Nelle impostazioni del menu è possibile personalizzare l'utilizzo dell'apparecchio.

1. Tenere premuto il tasto **off/i** (12) per almeno 3 secondi.
2. Premere il tasto **off/i** (12) fino a quando sul display compare la voce di menu desiderata.
3. Con il pulsante (14) selezionare l'impostazione desiderata.
4. Confermare con il tasto **start** (10).

Per uscire dal menu senza eseguire modifiche, posizionare il selettore su ESCI e premere il tasto **start** (10).

Le impostazioni possibili sono:

### SHUT OFF

Qui è possibile impostare l'intervallo di tempo, successivo all'ultima bevanda preparata, al termine del quale l'apparecchio si spegne automaticamente. Il periodo impostabile varia dai 15 minuti alle 4 ore. Il tempo predefinito può essere diminuito per ridurre il consumo di energia.

### FILTRO

Qui è possibile impostare se viene utilizzato un filtro per l'acqua. Se non viene utilizzato nessun filtro per l'acqua, ruotare l'impostazione su NESS.FILTRO VECCHIO. Se viene utilizzato un filtro per l'acqua, ruotare l'impostazione su ATTIVARE FILTRO. Prima di poter utilizzare un nuovo filtro per l'acqua, è necessario lavarlo (ved. capitolo "Filtro per l'acqua").

### AVVIO CALC'N'CLEAN

Qui potete selezionare manualmente i programmi di assistenza (CALC'N'CLEAN / DECALCIF. / PULIZIA). Premere il tasto **start** (10) ed eseguire il programma selezionato (ved. capitolo "Programmi di assistenza").

**TEMP.**

Qui è possibile impostare la temperatura di infusione (ALTA / MEDIA / BASSA).

**LINGUA**

Qui è possibile impostare la lingua del display.

**DUREZZA ACQUA**

Questo apparecchio consente di impostare la durezza dell'acqua. L'impostazione corretta della durezza dell'acqua è importante affinché l'apparecchio possa indicare per tempo quando è necessario eseguire la decalcificazione.

Il valore predefinito per la durezza dell'acqua è 4. La durezza dell'acqua si può testare mediante l'apposita striscia di test fornita in dotazione, oppure è possibile richiedere questa informazione all'azienda locale fornitrice.

Immergere per breve tempo la striscia di test in acqua, scuotere leggermente e dopo un minuto leggere il risultato.

Livello	Grado di durezza dell'acqua	
	Tedesco (°dH)	Francese (°fH)
1	1-7	1-13
2	8-14	14-25
3	15-21	26-38
4	22-30	39-54

## Regolare il grado di macinatura

Con il selettore (3) è possibile regolare il grado di macinatura desiderato per il caffè.

### ⚠ Attenzione!

Regolare il grado di macinatura solo con il macinacaffè in funzione! In caso contrario l'apparecchio potrebbe subire danni. Non toccare i dispositivi di macinazione.

- Con il macinacaffè in funzione, posizionare il selettore (3) su un valore compreso tra caffè macinato fine (**a**: Ruotare in senso antiorario) è caffè macinato grosso (**b**: Ruotare in senso orario).

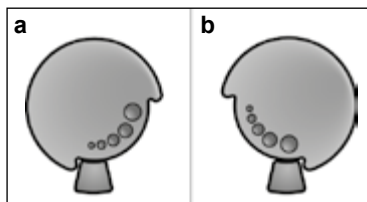

**Informazione:** la nuova regolazione risulta effettiva solo a partire dalla seconda tazza.

**Consiglio:** per chicchi più tostati scegliere un grado di macinatura più fine, per chicchi meno tostati scegliere un grado di macinatura più grosso.



## Preparazione con chicchi di caffè

Questa macchina automatica per espresso macina automaticamente i chicchi freschi prima di ogni preparazione.

**Consiglio:** usare preferibilmente miscele di caffè o espresso appositamente preparate per l'uso con macchine da caffè. Per garantire una qualità ottimale, conservare i chicchi di caffè in luogo fresco e chiuso oppure congelarli. È possibile macinare anche chicchi congelati.

**Importante:** l'acqua del serbatoio dell'acqua (16) deve essere sempre fresca. Il serbatoio (16) dovrebbe contenere sempre una quantità di acqua sufficiente per garantire il funzionamento dell'apparecchio.

È possibile preparare diverse bevande a base di caffè in modo molto semplice agendo sui tasti.

### Preparazione

L'apparecchio deve essere pronto per l'uso.

1. Posizionare la o le tazze preriscaldate sotto l'uscita caffè (7).  
**Consiglio:** per un espresso ristretto, riscaldare sempre prima la tazza, ad esempio con acqua calda.
2. Selezionare il caffè desiderato e la quantità richiesta ruotando il pulsante superiore (14). Il caffè e la quantità richiesti vengono visualizzati sul display.
3. Selezionare l'intensità desiderata del caffè ruotando il pulsante (13). L'intensità desiderata viene visualizzata sul display.
4. Premere il tasto **start** (10).

Il caffè viene preriscaldato e poi fluisce nella o nelle tazze.

Premendo nuovamente il tasto **start** (10), è possibile concludere anticipatamente il processo di infusione.

## Preparazione con caffè macinato

Questa macchina automatica per caffè espresso può funzionare anche con caffè macinato (non con caffè solubile).

**Importante:** l'acqua del serbatoio dell'acqua (16) deve essere sempre fresca. Il serbatoio (16) dovrebbe contenere sempre una quantità di acqua sufficiente per garantire il funzionamento dell'apparecchio.

### Preparazione

1. Aprire il cassetto del caffè macinato (4).
2. Versare 2 dosatori di caffè pieni.  
**Attenzione:** non versare nel cassetto chicchi interi o caffè solubile.
3. Chiudere il cassetto del caffè macinato (4).
4. Selezionare la bevanda desiderata ruotando il pulsante superiore (14) (è possibile solo una tazza).
5. Premere il tasto **start** (10).

Il caffè viene preriscaldato e poi fluisce nella tazza.

**Nota:** per preparare un'altra tazza con caffè, ripetere l'operazione. Se entro 90 secondi non viene prelevato caffè, l'unità di infusione si vuota automaticamente per prevenire che l'acqua trabordi. L'apparecchio esegue un risciacquo.

## Prelievo di acqua calda

### Pericolo di ustioni!

L'inserto schiuma (6) diventa molto caldo. Toccare l'inserto schiuma (6) solo affermando l'impugnatura in plastica.

Prima di prelevare acqua calda, è necessario pulire lo schiumeggiatore.

L'apparecchio deve essere pronto per l'uso e l'inserto schiuma inserito dopo essere stato pulito.

1. Posizionare la tazza o il bicchiere sotto l'uscita dell'inserto schiuma (6).
2. Aprire l'inserto schiuma (6) tirandolo delicatamente. L'apparecchio si riscalda. Per circa 40 secondi fuoriesce acqua calda dall'uscita dell'inserto schiuma (6).
3. Chiudere l'inserto schiuma (6) spingendolo all'interno.



## Preparazione di schiuma di latte

### Pericolo di ustioni!

L'inserto schiuma (6) diventa molto caldo. Toccare l'inserto schiuma (6) solo affermando l'impugnatura in plastica.

**Consiglio:** eseguire prima la schiumatura del latte e poi prelevare il caffè oppure schiumare il latte separatamente e aggiungerlo al caffè.

L'apparecchio deve essere pronto per l'uso e l'inserto schiuma inserito dopo essere stato pulito.

1. Premere il tasto  (11). Il tasto  (11) lampeggia e l'apparecchio si riscalda per circa 20 secondi. Quindi sul display compare il testo TIRARE INS.SCHIUMA.
2. Riempire fino a un terzo la tazza o il bicchiere con latte; inserire l'inserto schiuma fino a toccare il fondo della tazza o bicchiere.
3. Aprire l'inserto schiuma (6) tirandolo delicatamente.

### Pericolo di scottature!

Gli spruzzi di latte possono provocare ustioni. Aprire con cautela l'inserto schiuma (6). Non toccare l'uscita, né orientarla verso le persone.

4. Chiudere l'inserto schiuma (6) spingendolo all'interno.

**Consiglio:** per ottenere una schiuma di latte di ottima qualità, utilizzare preferibilmente latte freddo con una percentuale minima di grasso dello 1,5%.

**Importante:** i resti secchi di latte sono difficili da rimuovere, per questa ragione si **deve assolutamente** sempre pulire l'inserto schiuma (6) con acqua tiepida dopo ogni uso e avviare il programma RISCIAQUARE SIST. LATTE.

## Cura e pulizia quotidiana

### ⚠ Pericolo di scarica elettrica!

Prima della pulizia, staccare la spina di rete. Non immergere mai l'apparecchio in acqua. Non usare dispositivi di pulizia a vapore.

- Pulire l'esterno con un panno morbido e umido.
- Non usare panni o detersivi abrasivi.

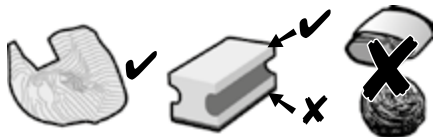

- Rimuovere sempre subito eventuali resti di calcare, caffè, latte e decalcificante. Sotto questi resti possono formarsi punti di corrosione.
- I panni in spugna nuovi possono contenere sali. I sali possono causare ruggine sull'acciaio inossidabile, pertanto lavare i panni in spugna accuratamente prima dell'uso.
- Estrarre in avanti il pannello raccogli-gocce (8c) con il contenitore per fondi di caffè (8b). Estrarre il pannello (8a) e la griglia (8d). Svuotare la pannello e il contenitore per fondi di caffè.
- Togliere il cassetto per caffè macinato (4) e pulirlo.

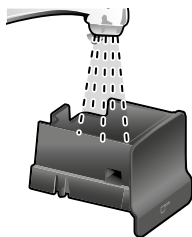
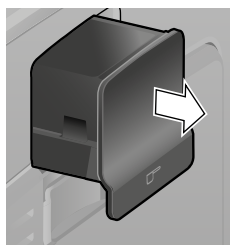

- Smontare il galleggiante (8e) e pulirlo con un panno umido.

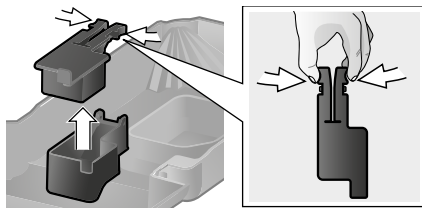

- ⊗ **Non lavare in lavastoviglie i seguenti componenti:** pannello raccogli-gocce (8a), galleggiante (8e), cassetto per caffè macinato (4), unità di infusione (5a).



I seguenti componenti possono essere lavati in lavastoviglie: raccogli-gocce uscita caffè (8c), contenitore per fondi di caffè (8b), griglia di sgocciolamento uscita caffè (8d), aroma cover (2) e dosatore del caffè macinato (18).

- Pulire con un panno l'interno dell'apparecchio (supporto vaschette e cassetto del caffè macinato).

**Importante:** il raccogli-gocce uscita caffè (8c) e il contenitore per fondi di caffè (8b) si dovrebbero vuotare e pulire ogni giorno, per evitare la formazione di muffe.

**Nota:** se l'apparecchio è freddo quando viene acceso con l'interruttore di rete **O/I** (9) o se si spegne automaticamente dopo il prelievo del caffè, esso si lava automaticamente. Il sistema è quindi autopulente.

**Importante:** se l'apparecchio non è stato utilizzato per lungo tempo (ad esempio dopo una vacanza), è necessario eseguire una pulizia a fondo dello stesso, comprendendo anche il sistema del latte e l'unità di infusione.

### Risciacquare il sistema del latte

Se dopo un prelievo di latte il sistema latte non è stato pulito, dopo un certo periodo di tempo sul display compare il messaggio RISCIAQUARE SIST. LATTE!.

Risciacquare il sistema del latte dopo ogni utilizzo!

Pre-risciacquo automatico del sistema del latte:

1. Con il pulsante selezionare  $\frac{1}{2}$  (14).
2. Collocare un recipiente sotto l'inserto schiuma (6).
3. Premere il tasto **start** (10).
4. Aprire l'inserto schiuma (6) tirandolo delicatamente. L'apparecchio ora riempie automaticamente il recipiente con acqua. La procedura di risciacquo si conclude automaticamente dopo circa 1 minuto.
5. Chiudere l'inserto schiuma (6) spingendolo all'interno.
6. Lasciare raffreddare l'inserto schiuma (6).
7. Svuotare il recipiente e pulire l'inserto schiuma (6).

Inoltre pulire a fondo regolarmente anche il sistema del latte (in lavastoviglie oppure a mano).

Smontare il sistema del latte per sciacquarlo:

1. Per l'estrazione afferrare il tubo metallico e tirarlo verso il basso.



2. Ruotare l'anima del tubo di servizio (6d) in senso antiorario ed estrarla.

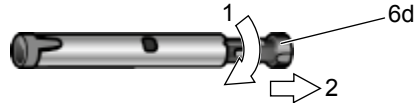

3. Estrarre il tubo di servizio (6c).



4. Pulire le singole parti con una miscela di acqua e detersivo e una spazzola morbida. Se necessario, immergerli nella miscela calda di acqua e detersivo. Pulire a fondo il foro di aerazione (6e).

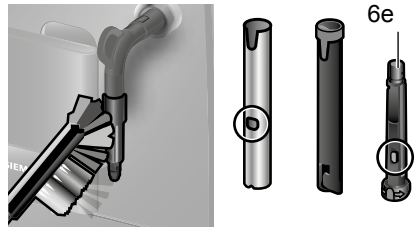

5. Lavare tutte le parti con acqua pulita e asciugarle.
6. Inserire l'anima del tubo di servizio (6d) e il tubo di servizio (6c) nel tubo di metallo.



7. Ruotare l'anima del tubo di servizio in senso orario, finché i contrassegni non sono l'uno vicino all'altro.



8. Posizionare l'innesto schiuma sulla valvola vapore. Accertarsi che il contrasegno rosso sulla valvola vapore sia coperto.



### **⚠ Pericolo di scottature!**

Utilizzare l'apparecchio solo se l'insero schiuma (6) è completamente assemblato e montato.

### **Pulire l'unità di infusione**

Pulire regolarmente l'unità di infusione! Per eseguire la pulizia preventiva automatica dell'unità di infusione:

1. Con il pulsante (14) selezionare ☑.
2. Posizionare un bicchiere vuoto sotto l'uscita (7).
3. Premere il tasto **start** (10). L'apparecchio esegue un risciacquo.

Oltre al programma di pulizia automatica, l'unità di infusione (5a) dovrebbe venir tolta regolarmente per poterla pulire (ved. **figura E** all'inizio delle istruzioni).

1. Spegner l'apparecchio con l'interruttore di rete **O/I** (9). Non è illuminato nessun tasto.
2. Aprire lo sportello (5b) dell'unità di infusione.
3. Spingere completamente a sinistra il blocco rosso (5d) sull'unità infusione (5a).
4. Premere completamente verso il basso la leva di sgancio (5c). Il bollitore viene sbloccato.

5. Afferrare il bollitore (5a) per le apposite maniglie sagomate ed estrarlo con cautela.
6. Rimuovere il coperchio (5e) dell'unità infusione e pulire bene l'unità infusione stessa (5a) sotto l'acqua corrente.

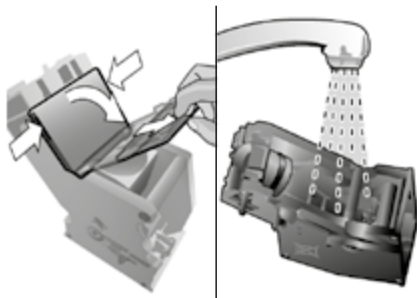

7. Pulire a fondo il filtro dell'unità infusione tenendolo sotto il getto dell'acqua.

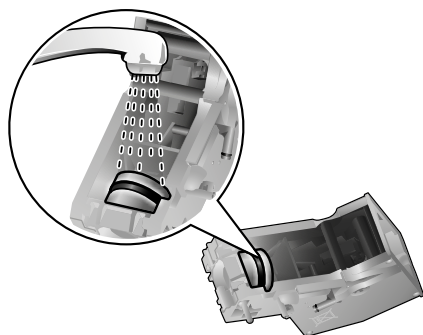

**Importante:** eseguire il lavaggio senza utilizzare detersivi o altri prodotti per la pulizia e non lavare in lavastoviglie.

8. Pulire bene l'interno dell'apparecchio con un panno umido e togliere le eventuali tracce di caffè.
9. Lasciar asciugare l'unità di infusione (5a) e l'interno dell'apparecchio.
10. Riposizionare il coperchio (5e) sull'unità infusione e fare scorrere l'unità infusione (5a) fino al suo incastro.
11. Premere completamente verso l'alto la leva di sgancio (5c).
12. Spingere completamente verso destra il blocco rosso (5d) e chiudere lo sportello (5b).

## Consigli per risparmiare energia

- Se la macchina per espresso non viene utilizzata, spegnere l'apparecchio. A tale scopo premere il tasto  **off/i** (12). L'apparecchio esegue il lavaggio e si spegne.
- Se possibile non interrompere mai il prelievo di caffè o di latte. L'arresto anticipato del prelievo di latte o di caffè provoca un consumo maggiorato di energia e un eccessivo livello di acqua residua nel raccogliocce.
- Decalcificare regolarmente l'apparecchio, per evitare eccessivi depositi di calcare. La presenza di residui di calcare provoca un maggior consumo di energia.

## Programmi di assistenza

A seconda della frequenza di utilizzo, a determinati intervalli di tempo, il display visualizza i seguenti messaggi:

DECALCIF. NECESSARIA!

oppure

PULIZIA NECESSARIA!

oppure

CALC'N'CLEAN NECESSARIO!

In questo caso l'apparecchio deve essere immediatamente pulito o decalcificato utilizzando il corrispondente programma. A scelta le due procedure si possono riunire nella funzione Calc'n'Clean (ved. capitolo "Calc'n'Clean"). Se il programma di assistenza non viene utilizzato correttamente secondo le istruzioni, esiste il rischio di provocare dei danni all'apparecchio.

### **Attenzione**

Per ogni programma di assistenza, utilizzare i decalcificanti e i detergenti seguendo le istruzioni. Osservare le istruzioni di sicurezza sulla confezione del detergente.

Non interrompere mai il programma di assistenza. Non ingerire i liquidi utilizzati!

Non utilizzare mai aceto, sostanze a base di aceto, acido citrico o sostanze a base di acido citrico! Non mettere mai le pastiglie di decalcificante o altri decalcificanti nel cassetto del caffè macinato (4)!

**Presso i rivenditori autorizzati e il servizio clienti sono disponibili specifiche pastiglie decalcificanti e detergenti (ved. capitolo "Accessori").**

## Decalcificare

Durata: circa 25 minuti.

**Importante:** se nel serbatoio acqua (16) è inserito un filtro, è obbligatorio toglierlo prima di iniziare la decalcificazione.

Se sul display compare il messaggio DECALCIF. NECESSARIA!, premere il tasto **☺ off/i** (12) per 3 secondi e successivamente premere il tasto **start** (10). La decalcificazione si avvia.

Per decalcificare ogni tanto l'apparecchio, premere il tasto **☺ off/i** (12) per almeno 3 secondi. Quindi premere per due volte rapidamente il tasto **☺ off/i** (12). Ruotare il pulsante superiore (14) fino a quando sul display compare AVVIO DECALCIF.

Per avviare la decalcificazione, premere il tasto **start** (10).

Il display guida nelle fasi del programma.

### VUOTARE VASCHETTA

#### INSERIRE VASCHETTA

- Svuotare il raccogliocce (8) e reinserirlo.

**Nota:** se il filtro per l'acqua è attivo, compare il corrispondente invito, togliere il filtro e premere nuovamente il tasto **start** (10). Togliere ora il filtro, se non è già stato fatto. Premere il tasto **start** (10).

### AGGIUNGERE DECALCIF.

#### PREMERE START

- Versare 0,5 L di acqua tiepida nel recipiente vuoto del serbatoio (16) fino al contrassegno "0,5l" e sciogliervi 1 pastiglia per la decalcificazione Siemens TZ80002. Se si utilizzano le TZ60002 devono essere sciolte 2 pastiglie.
- Premere il tasto **start** (10).

### DECALCIF. IN CORSO

Il programma di decalcificazione dura circa 10 minuti.

### INSERIRE RECIPIENTE

#### TIRARE INS.SCHIUMA

- Posizionare un recipiente da almeno 0,5 litri sotto l'uscita.
- Aprire l'inserito schiuma (6) tirandolo delicatamente.

### DECALCIF. IN CORSO

Il programma di decalcificazione dura circa 12 minuti.

### PULIRE/RIEMP.SERB.

#### PREMERE START

- Sciacquare il serbatoio dell'acqua (16) e riempirlo con acqua pulita fino al contrassegno **max**.
- Premere il tasto **start** (10).

### DECALCIF. IN CORSO

Il programma di decalcificazione dura circa 30 secondi e poi esegue il risciacquo.

### PREMERE INS.SCHIUMA

- Chiudere l'inserito schiuma (6) spingendolo all'interno.

### DECALCIF. IN CORSO

Il programma di decalcificazione dura circa 1 minuto.

### VUOTARE VASCHETTA

#### INSERIRE VASCHETTA

- Svuotare il raccogliocce (8) e reinserirlo.

Se viene utilizzato un filtro, è il momento di reinserirlo. L'apparecchio è decalcificato e nuovamente pronto per l'uso.

**Importante:** Pulire l'apparecchio con un panno umido e morbido per eliminare subito i residui di soluzione decalcificante. Sotto questi resti possono formarsi punti di corrosione. I panni in spugna nuovi possono contenere sali. I sali possono causare ruggine sull'acciaio inossidabile, pertanto lavare i panni in spugna accuratamente prima dell'uso.

## **Pulire**

Durata: circa 10 minuti.

**Importante:** Pulire l'unità di infusione prima di avviare il programma di servizio, vedi capitolo "Pulire l'unità di infusione".

Se sul display compare il messaggio PULIZIA NECESSARIA!, premere il tasto ☰ **off/i** (12) per 3 secondi e successivamente premere il tasto **start** (10).

Il processo di pulizia si avvia.

Per pulire ogni tanto l'apparecchio, premere il tasto ☰ **off/i** (12) per almeno 3 secondi.

Quindi premere per due volte rapidamente il tasto ☰ **off/i** (12). Ruotare il pulsante superiore (14) fino a quando sul display compare AVVIO PULIZIA. Per avviare il processo di pulizia, premete il tasto **start** (10).

Il display guida nelle fasi del programma.

VUOTARE VASCHETTA

INSERIRE VASCHETTA

- Svuotare il raccogliocce (8) e reinserirlo.

PULIZIA IN CORSO

L'apparecchio esegue un doppio ciclo di lavaggio.

APRIRE CASSETTO

- Aprire il cassetto del caffè macinato (4).

AGGIUNGERE DETERGENTE

- Inserire una pastiglia di pulizia Siemens e chiudere il cassetto (4).

PULIZIA IN CORSO

Il programma di pulizia dura circa 8 minuti.

VUOTARE VASCHETTA

INSERIRE VASCHETTA

- Svuotare il raccogliocce (8) e reinserirlo.

L'apparecchio è pulito e nuovamente pronto per l'uso.

## **Calc'n'Clean**

Durata: circa 35 minuti.

La funzione Calc'n'Clean combina le due operazioni di decalcificazione e di pulizia. Se la scadenza delle due procedure è ravvicinata, la macchina automatica per caffè espresso propone questo programma di servizio.

**Importante:** se nel serbatoio per l'acqua (16) è inserito un filtro per l'acqua, è assolutamente necessario toglierlo prima di iniziare il programma di assistenza. Pulire l'unità di infusione prima di avviare il programma di servizio, vedi capitolo "Pulire l'unità di infusione".

Se sul display compare il messaggio CALC'N'CLEAN NECESSARIO!, premere il tasto ☰ **off/i** (12) per 3 secondi e successivamente premere il tasto **start** (10).

Il programma di servizio si avvia.

Per eseguire ogni tanto il Calc'n'Clean, premere il tasto ☰ **off/i** (12) per almeno 3 secondi. Quindi premere per due volte rapidamente il tasto ☰ **off/i** (12). Ruotare il pulsante superiore (14) fino a quando sul display compare AVVIO CALC'N'CLEAN. Per avviare il Calc'n'Clean di pulizia, premete il tasto **start** (10).

Il display guida nelle fasi del programma.

VUOTARE VASCHETTA

INSERIRE VASCHETTA

- Svuotare il raccogliocce (8) e reinserirlo.

CALC'N'CLEAN IN CORSO

L'apparecchio esegue un doppio ciclo di lavaggio.

APRIRE CASSETTO

- Aprire il cassetto del caffè macinato (4).

AGGIUNGERE DETERGENTE

- Inserire una pastiglia di pulizia Siemens e chiudere il cassetto (4).



**Nota:** se il filtro per l'acqua è attivo, compare il corrispondente invito, togliere il filtro e premere nuovamente il tasto **start** (10). Togliere ora il filtro, se non è già stato fatto. Premere il tasto **start** (10).

AGGIUNGERE DECALCIF.  
PREMERE START

- Versare 0,5 L di acqua tiepida nel recipiente vuoto del serbatoio (16) fino al contrassegno "0,5l" e sciogliervi 1 pastiglia per la decalcificazione Siemens TZ80002. Se si utilizzano le TZ60002 devono essere sciolte 2 pastiglie.
- Premere il tasto **start** (10).

CALC'N'CLEAN IN CORSO  
Il programma di decalcificazione dura circa 10 minuti.

INSERIRE RECIPIENTE  
TIRARE INS.SCHIUMA

- Posizionare un recipiente da almeno 1 litro sotto l'uscita (6c).
- Aprire l'insero schiuma (6) tirandolo delicatamente.

CALC'N'CLEAN IN CORSO  
Il programma di decalcificazione dura circa 12 minuti.

PULIRE/RIEMP.SERB.  
PREMERE START

- Sciacquare il serbatoio dell'acqua (16) e riempirlo con acqua pulita fino al contrassegno **max**.
- Premere il tasto **start** (10).

CALC'N'CLEAN IN CORSO  
Il programma di decalcificazione dura circa 30 secondi e poi esegue il risciacquo.

PREMERE INS.SCHIUMA  
• Chiudere l'insero schiuma (6) spingendolo all'interno.

CALC'N'CLEAN IN CORSO  
Il programma di pulizia dura circa 8 minuti.

VUOTARE VASCHETTA  
INSERIRE VASCHETTA

- Svuotare il raccogliocce (8) e reinserirlo.



Se viene utilizzato un filtro, è il momento di reinserirlo. L'apparecchio è pulito e nuovamente pronto per l'uso.

**Importante:** Pulire l'apparecchio con un panno umido e morbido per eliminare subito i residui di soluzione decalcificante. Sotto questi resti possono formarsi punti di corrosione. I panni in spugna nuovi possono contenere sali. I sali possono causare ruggine sull'acciaio inossidabile, pertanto lavare i panni in spugna accuratamente prima dell'uso.

## Protezione dal gelo

**⚠ Per evitare danni provocati dall'azione del gelo durante il trasporto o il deposito, è necessario svuotare completamente l'apparecchio.**

**Informazione:** l'apparecchio deve essere pronto per l'uso e il serbatoio dell'acqua (16) deve essere pieno.

1. Posizionare un grande recipiente sotto l'uscita.
2. Premere il tasto  (11). Il tasto  (11) lampeggia e l'apparecchio si riscalda per circa 20 secondi. Quindi sul display compare il testo TIRARE INS.SCHIUMA.
3. Aprire l'insero schiuma (6) tirandolo e lasciare evaporare per circa 15 secondi.
4. Spegnerne l'apparecchio con l'interruttore di rete **O/I** (9).
5. Svuotare il serbatoio dell'acqua (16) ed il raccogliocce (8).

## Accessori

I seguenti accessori generalmente sono disponibile presso i rivenditore e presso il servizio clienti.

Accessori	Codice ordinazione Rivenditori / Servizio clienti
Pastiglie di pulizia	TZ60001 / 00310575
Compresse decalcificanti	TZ80002 / 00576693
Filtro acqua	TZ70003 / 00575491
Kit di pulizia	TZ80004 / 00576330

## Smaltimento

Si prega di smaltire le confezioni nel rispetto dell'ambiente. Questo apparecchio dispone di contrassegno ai sensi della direttiva europea 2012/19/CE in materia di apparecchi elettrici ed elettronici (waste electrical and electronic equipment – WEEE). Questa direttiva definisce le norme per la raccolta e il riciclaggio degli apparecchi dismessi valide su tutto il territorio dell'Unione Europea. Informarsi presso il rivenditore specializzato sulle attuali disposizioni per la rottamazione.

## Garanzia

Per questo apparecchio sono valide le condizioni di garanzia pubblicate dal nostro rappresentante nel paese di vendita. Il rivenditore, presso il quale è stato acquistato l'apparecchio, è sempre ben disposto a fornire a richiesta informazioni a proposito. Per l'esercizio del diritto di garanzia è comunque necessario presentare il documento di acquisto.

Con riserva di modifica.

## Dati tecnici

Collegamento elettrico (tensione – frequenza)	220-240 V – 50/60 Hz
Potenza del riscaldamento	1600 W
Pressione massima pompa, statica	15 bar
Capacità massima del serbatoio acqua (senza filtro)	1,7 l
Capacità massima del contenitore chicchi	300 g
Lunghezza del cavo	100 cm
Dimensioni (alt. x largh. x prof.)	385 x 280 x 479 mm
Peso, a vuoto	9,3 kg
Tipo di macinacaffè	Ceramica

## Soluzione di piccoli guasti

Guasto	Causa	Rimedio
Sul display compare il messaggio AGGIUNGERE CHICCHI anche se il serbatoio chicchi (1) è pieno o se il macinacaffè non macina chicchi.	I chicchi non ricadono nel macinacaffè (chicchi troppo oleosi).	Battere leggermente il serbatoio chicchi (1). Eventualmente cambiare il tipo di caffè. Quando il serbatoio chicchi (1) è vuoto, pulirlo con un panno asciutto.
Prelievo acqua calda impossibile.	L'inserto schiuma (6) o l'alloggiamento dell'inserto schiuma è otturato.	Pulire l'inserto schiuma (6) o il suo alloggiamento, cfr. Cap. "Cura e pulizia quotidiana".
Troppo poco o troppa schiuma.	L'inserto schiuma (6) o l'alloggiamento dell'inserto schiuma è sporco.	Pulire l'inserto schiuma (6) o il suo alloggiamento, cfr. Cap. "Cura e pulizia quotidiana".
	L'apparecchio ha troppi depositi di calcare.	Decalcificare l'apparecchio secondo le istruzioni.
	Latte non adatto.	Usare latte con una percentuale di grasso del 1,5%.
	L'inserto schiuma (6) non è montato correttamente.	Inumidire le parti dell'inserto schiuma e rimontarle.
Il caffè scende solo a gocce oppure non è possibile più alcun prelievo di caffè.	Grado di macinatura troppo fine. Caffè macinato troppo fine.	Aumentare il grado di macinatura. Usare caffè macinato più grosso.
	L'apparecchio ha troppi depositi di calcare.	Decalcificare l'apparecchio secondo le istruzioni.
Il caffè non ha nessuna crema.	Tipo di caffè non adatto.	Utilizzare una qualità di caffè che contenga una percentuale elevata di chicchi robusta.
	I chicchi non sono freschi di tostatura.	Utilizzare chicchi freschi.
	Il grado di macinatura non è adeguato ai chicchi di caffè.	Impostare il grado di macinatura fine.
Il caffè è troppo "acido".	Il grado di macinatura è troppo grosso oppure il caffè è macinato troppo grosso.	Impostare il grado di macinatura su un valore più fine oppure utilizzare un caffè macinato più fine.
	Tipo di caffè non adatto.	Utilizzare un caffè più tostato.
Il caffè è troppo "amaro".	Il grado di macinatura è troppo fine oppure il caffè è macinato troppo fine.	Impostare il grado di macinatura su un valore più grosso oppure utilizzare un caffè macinato più grosso.
	Tipo di caffè non adatto.	Cambiare il tipo di caffè.

**Se non è possibile risolvere un problema, chiamare l'assistenza!  
I numeri di telefono si trovano sull'ultima pagina del manuale.**

<b>Guasto</b>	<b>Causa</b>	<b>Rimedio</b>
Messaggio sul display GUASTO ASSISTENZA.	Si è verificato un errore nell'apparecchio.	Chiamare l'assistenza.
Il filtro dell'acqua non resta incastrato nel serbatoio dell'acqua (16).	Il filtro dell'acqua non è fissato correttamente.	Tenere diritto il filtro dell'acqua e spingerlo saldamente nel collegamento del serbatoio.
Messaggio sul display CONTROLLO SERB.ACQUA	Serbatoio dell'acqua non inserito correttamente o nuovo filtro dell'acqua non sciacquato come descritto.	Inserire il serbatoio dell'acqua correttamente oppure sciacquare il filtro dell'acqua come descritto e mettere in funzione.
	Acqua gassata nel serbatoio dell'acqua.	Riempire il serbatoio dell'acqua con acqua fresca del rubinetto.
I fondi di caffè non sono compatti e sono troppo bagnati.	Il grado di macinatura impostato è troppo fine o troppo grosso oppure è stato utilizzato troppo poco caffè macinato.	Impostare un grado di macinatura più grosso o più fine oppure utilizzare 2 dosatori rasi di caffè macinato.
Messaggi a display PULIRE UN. INFUSIONE.	Unità di infusione (5) sporca.	Pulire l'unità di infusione (5).
	Troppo caffè macinato nell'unità di infusione (5).	Pulire l'unità di infusione (5) (usare al massimo 2 dosatori rasi di caffè macinato).
	Il meccanismo dell'unità di infusione si muove con fatica.	Rimuovere e pulire l'unità di infusione (vedere capitolo "Cura e pulizia quotidiana").
Forti differenze nella qualità del caffè o della schiuma del latte.	L'apparecchio presenta incrostazioni di calcare.	Decalcificare l'apparecchio secondo le istruzioni.
Presenza di gocce d'acqua sul fondo interno dell'apparecchio dopo aver tolto il raccogliocce (8).	Il raccogliocce (8) è stato estratto troppo presto.	Estrarre il raccogliocce (8) solo alcuni secondi dopo l'ultimo prelievo.
Messaggi a display INSERIRE UN. INFUSIONE.	Manca l'unità di infusione (5) oppure non è stata riconosciuta.	Spegnere l'apparecchio con l'unità di infusione (5) inserita, attendere per tre secondi e riaccendere.
Le impostazioni predefinite sono state modificate e ora è necessario ripristinarle ("reset").	Sono state eseguite impostazioni personali, non richieste.	Spegnere l'apparecchio con l'interruttore di rete <b>O/I</b> (9). Tenere premuto il tasto <b>off/i</b> (12) e il tasto <b>☺</b> (11) e accendere l'apparecchio con l'interruttore di rete <b>O/I</b> (9). Quindi confermare con il tasto <b>start</b> (10). Le impostazioni predefinite sono attive.

**Se non è possibile risolvere un problema, chiamare l'assistenza!  
I numeri di telefono si trovano sull'ultima pagina del manuale.**

**DE Deutschland, Germany**

BSH Hausgeräte Service GmbH  
Zentralwerkstatt für kleine  
Hausgeräte  
Trautskirchener Strasse 6-8  
90431 Nürnberg

Online Auftragsstatus, Pickup  
Service für Kaffeevollautomaten  
und viele weitere Infos unter:  
[www.siemens-home.de](http://www.siemens-home.de)

Reparaturservice, Ersatzteile &  
Zubehör, Produkt-Informationen:  
Tel.: 0911 70 440 044  
[mailto:cp-servicecenter@  
bshg.com](mailto:cp-servicecenter@bshg.com)  
Wir sind an 365 Tagen rund um die Uhr  
erreichbar.

**AE United Arab Emirates,  
الإمارات العربية المتحدة**

BSH Home Appliances FZE  
Round About 13,  
Plot Nr MO-0532A  
Jebel Ali Free Zone - Dubai  
Tel.: 04 881 4401  
<mailto:service-uae@bshg.com>  
[www.siemens-home.com/ae](http://www.siemens-home.com/ae)

**AL Republika e Shqipërisë,  
Albania**

AERTECH SH.P.K.  
Rruga Qemal Stafa  
Pallati i ri perball Prokuroris se  
Pergjithshme  
Hyrja C Kati 10  
Tirana  
Tel.: 066 206 47 94  
<mailto:g.volina@aertech.al>

**AT Österreich, Austria**

BSH Hausgeräte  
Gesellschaft mbH  
Werkkundendienst  
für Hausgeräte  
Quellenstrasse 2  
1100 Wien  
Tel.: 0810 550 522\*  
Fax: 01 605 75 51 212  
[mailto:vie-stoerungsannahme@  
bshg.com](mailto:vie-stoerungsannahme@bshg.com)  
Hotline für Espresso-Geräte:  
Tel.: 0810 700 400\*  
[www.siemens-home.at](http://www.siemens-home.at)  
\*innerhalb Österreichs zum Regionaltarif

**AU Australia**

BSH Home Appliances Pty. Ltd.  
7-9 Arco Lane  
HEATHERTON, Victoria 3202  
Tel.: 1300 368 339  
<mailto:bshau-as@bshg.com>  
[www.siemens-home.com.au](http://www.siemens-home.com.au)

**BA Bosnia-Herzegovina,  
Bosna i Hercegovina**

"HIGH" d.o.o.  
Gradačacka 29b  
71000 Sarajevo  
Info-Line: 061 10 09 05  
Fax: 033 21 35 13  
[mailto:delicnanda@hotmail.com](mailto:mailto:delicnanda@hotmail.com)

**BE Belgique, België, Belgium**

BSH Home Appliances S.A.  
Avenue du Laerbeek 74  
Laarbeeklaan 74  
1090 Bruxelles – Brussel  
Tel.: 070 222 142  
Fax: 024 757 292  
[mailto:bru-repairs@bshg.com](mailto:mailto:bru-repairs@bshg.com)  
[www.siemens-home.be](http://www.siemens-home.be)

**BG Bulgaria**

BSH Domakinski Uredi  
Bulgaria EOOD  
115K Tsarigradsko  
Chausse Blvd.  
European Trade Center Building,  
5th floor  
1784 Sofia  
Tel.: 02 892 90 47  
Fax: 02 878 79 72  
[mailto:informacia.servis-bg@  
bshg.com](mailto:informacia.servis-bg@bshg.com)  
[www.siemens-home.bg](http://www.siemens-home.bg)

**BH Bahrain, مملكة البحرين**

Khalalifat Company  
Manama  
Tel.: 01 7400 553  
<mailto:service@khalalifat.com>

**CH Schweiz, Suisse,  
Svizzera, Switzerland**

BSH Hausgeräte AG  
Werkkundendienst  
für Hausgeräte  
Fahrweidstrasse 80  
8954 Geroldswil  
[mailto:ch-info.hausgeraete@  
bshg.com](mailto:ch-info.hausgeraete@bshg.com)  
Service Tel.: 0848 840 040  
Service Fax: 0848 840 041  
<mailto:ch-reparatur@bshg.com>  
Ersatzteile Tel.: 0848 880 080  
Ersatzteile Fax: 0848 880 081  
<mailto:ch-ersatzteil@bshg.com>  
[www.siemens-home.com](http://www.siemens-home.com)

**CY Cyprus, Κύπρος**

BSH Ikiakes Syskeves-Service  
39, Arh. Makaariou III Str.  
2407 Egomi/Nikosia (Lefkosia)  
Tel.: 7777 8007  
Fax: 022 65 81 28  
[mailto:bsh.service.cyprus@  
cytanet.com.cy](mailto:bsh.service.cyprus@cytanet.com.cy)

**CZ Česká Republika,  
Czech Republic**

BSH domácí spotřebiče s.r.o.  
Firemní servis domácích  
spotřebičů  
Pekařská 10b  
155 00 Praha 5  
Tel.: 0251 095 546  
Fax: 0251 095 549  
[www.siemens-home.com/cz](http://www.siemens-home.com/cz)

**DK Danmark, Denmark**

BSH Hvidevarer A/S  
Telegrafvej 4  
2750 Ballerup  
Tel.: 44 89 89 85  
Fax: 44 89 89 86  
[mailto:BSH-Service.dk@  
bshg.com](mailto:BSH-Service.dk@bshg.com)  
[www.siemens-home.dk](http://www.siemens-home.dk)

**EE Eesti, Estonia**

SIMSON OÜ  
Raua 55  
10152 Tallinn  
Tel.: 0627 8730  
Fax: 0627 8733  
<mailto:teenindus@simson.ee>

**ES España, Spain**

En caso de avería puede ponerse  
en contacto con nosotros, su  
aparato será trasladado a nuestro  
taller especializado de cafeteras.  
Tel.: 902 28 88 38

BSH Electrodomésticos  
España S. A.  
Servicio Oficial del Fabricante  
Parque Empresarial PLAZA,  
C/ Manfredonia, 6  
50197 Zaragoza  
Tel.: 902 11 88 21  
<mailto:CAU-Siemens@bshg.com>  
[www.siemens-home.es](http://www.siemens-home.es)

**FI Suomi, Finland**

BSH Kodinkoneet Oy  
Itälähdenkatu 18 A  
PL 123  
00201 Helsinki  
Tel.: 0207 510 700  
Fax: 0207 510 780  
[mailto:Siemens-Service-FI@  
bshg.com](mailto:Siemens-Service-FI@bshg.com)  
[www.siemens-home.fi](http://www.siemens-home.fi)  
Lankapuhelimesta 8,28 snt/puhelu  
+ 7 snt/min (alv 23%)  
Matkapuhelimesta 8,28 snt/puhelu  
+ 17 snt/min (alv 23%)

**FR France**

BSH Electroménager S.A.S.  
50 rue Ardoin – BP 47  
93401 Saint-Ouen cedex  
Service interventions à domicile:  
01 40 10 12 00

Service Consommateurs:  
0 892 698 110 (0,34 € TTC/mn)  
mailto:soa-siemens-conso@  
bshg.com

Service Pièces Détachées et  
Accessoires:  
0 892 698 009 (0,34 € TTC/mn)  
www.siemens-home.fr

**GB Great Britain**

BSH Home Appliances Ltd.  
Grand Union House  
Old Wolverton Road  
Wolverton  
Milton Keynes MK12 5PT  
To arrange an engineer visit,  
to order spare parts or  
accessories or for product  
advice please visit  
www.siemens-home.co.uk  
or call  
Tel.: 0844 892 8999\*

\*Calls from a BT landline will be charged  
at up to 3 pence per minute. A call set-up  
fee of up to 6 pence may apply.

**GR Greece, Ελλάς**

BSH Ikiakes Siskeves A.B.E.  
Central Branch Service  
17 km E.O. Athinon-Lamias &  
Potamou 20  
14564 Kifisia  
Πανελλήνιο τηλέφωνο: 181 82  
(αστική χρέωση)  
www.siemens-home.gr

**HK Hong Kong, 香港**

BSH Home Appliances Limited  
Unit 1 & 2, 3rd Floor  
North Block, Skyway House  
3 Sham Mong Road  
Tai Kok Tsui, Kowloon  
Hong Kong  
Tel.: 2565 6151  
Fax: 2565 6681  
mailto:siemens.hk.service@  
bshg.com  
www.siemens-home.com.hk

**HR Hrvatska, Croatia**

BSH kućni uređaji d.o.o.  
Kneza Branimira 22  
10000 Zagreb  
Tel.: 01 640 36 09  
Fax: 01 640 36 03  
mailto:informacije.servis-hr@  
bshg.com  
www.siemens-home.com/hr

**HU Magyarország, Hungary**

BSH Háztartási Készülék  
Kereskedelmi Kft.  
Háztartási gépek márkaszervize  
Királyhágó tér 8-9.  
1126 Budapest

Hibabejelentés  
Tel.: 01 489 5461  
Fax: 01 201 8786  
mailto:hibabejelentes@bsh.hu  
Alkatrészrendelés  
Tel.: 01 489 5463  
Fax: 01 201 8786  
mailto:alkatrészrendeles@bsh.hu  
www.siemens-home.com/hu

**IE Republic of Ireland**

BSH Home Appliances Ltd.  
Unit F4, Ballymount Drive  
Ballymount Industrial Estate  
Walkinstown  
Dublin 12  
Service Requests, Spares and  
Accessories  
Tel.: 01450 2655  
Fax: 01450 2520  
www.siemens-home.com/ie

**IL Israel, ישראל**

C/S/B Home Appliance Ltd.  
Ulifil Building  
2, Hamelacha St.  
Industrial Park North  
71293 Lod  
Tel.: 08 9777 222  
Fax: 08 9777 245  
mailto:csb-serv@zahav.net.il  
www.siemens-home.co.il

**IN India, Bhārat, भारत**

BSH Customer Service  
Front Office  
Shop No.4, Everest Grande,  
Opp. Shanti Nagar Bus Stop,  
Mahakali Caves Road,  
Andheri East  
Mumbai 400 093

**IS Iceland**

Smith & Norland hf.  
Noatuni 4  
105 Reykjavik  
Tel.: 0520 3000  
Fax: 0520 3011  
www.sminor.is

**IT Italia, Italy**

BSH Elettrodomestici S.p.A.  
Via. M. Nizzoli 1  
20147 Milano (MI)  
Numero verde 800 018346  
mailto:info@  
siemens-elettrodomestici.it  
www.siemens-home.com/it

**KZ Kazakhstan, Қазақстан**

IP Turebekov Yerzhan  
Nurmanovich  
Jangeldina str. 15  
Shimkent 160018  
Tel.: 0252 31 00 06  
mailto:evrika\_kz@mail.ru

**LB Lebanon, لبنان**

Tehaco s.a.r.l  
Boulevard Dora 4043 Beyrouth  
P.O. Box 90449  
Jdeideh 1202 2040  
Tel.: 01 255 211  
mailto:Info@Teheni-Hana.com

**LT Lietuva, Lithuania**

Baltic Continent Ltd.  
Lukšio g. 23  
09132 Vilnius  
Tel.: 05 274 1788  
Fax: 05 274 1765  
mailto:info@balticcontinent.lt  
www.balticcontinent.lt

**LU Luxembourg**

BSH électroménagers S.A.  
13-15, ZI Breedewuees  
1259 Senningerberg  
Tel.: 26349 300  
Fax: 26349 315  
mailto:lux-service.electromanager@  
bshg.com  
www.siemens-home.com/lu

**LV Latvija, Latvia**

General Serviss Limited  
Bullu street 70c  
1067 Riga  
Tel.: 07 42 41 37  
mailto:bt@olimpeks.lv

**MD Moldova**

S.R.L. "Rialto-Studio"  
ул. Щуцева 98  
2012 Кишинев  
тел./факс: 022 23 81 80

**MK Macedonia, Македонија**

GORENEC  
Jane Sandanski 69 lok. 3  
1000 Skopje  
Tel.: 02 2454 600  
Mobil: 070 697 463  
mailto:gorenece@yahoo.com

**MT Malta**

Aplan Limited  
The Atrium  
Mrieħel by Pass  
BKR3000 Birkirkara  
Tel.: 025 495 122  
Fax: 021 480 598  
mailto:lapap@aplan.com.mt

**NL Nederlande, Netherlands**

BSH Huishoudapparaten B.V.

Taurusavenue 36  
2132 LS Hoofddorp

Storingsmelding:

Tel.: 088 424 4020

Fax: 088 424 4845

mailto:siemens-contactcenter@  
bshg.com

Onderdelenverkoop:

Tel.: 088 424 4020

Fax: 088 424 4801

mailto:siemens-onderdelen@  
bshg.com

www.siemens-home.nl

**NO Norge, Norway**

BSH Husholdningsapparater A/S

Grensevingen 9

0661 Oslo

Tel.: 22 66 06 46

Fax: 22 66 05 55

mailto:Siemens-Service-NO@  
bshg.com

www.siemens-home.no

**NZ New Zealand**

BSH Home Appliances Ltd.

Unit F 2, 4 Orbit Drive

Mairangi Bay

Auckland 0632

Tel.: 09 477 0492

Fax: 09 477 2647

mailto:bshnz-cs@bshg.com

**PL Polska, Poland**

BSH Sprzęt Gospodarstwa

Domowego Sp. z o.o.

Al. Jerozolimskie 183

02-222 Warszawa

Tel.: 801 191 534

Fax: 022 572 7709

mailto:Serwis.Fabryczny@  
bshg.com

www.siemens-home.pl

**PT Portugal**

BSHP Electrodomésticos, Lda.

Rua Alto do Montijo, n° 15

2790-012 Carnaxide

Tel.: 707 500 545\*

Fax: 214 250 701

mailto:

siemens.electrodomesticos.pt@  
bshg.com

www.siemens-home.com/pt

\*(PT 0,10 €/min., Mobile 0,25 €/min)

**RO România, Romania**

BSH Electrocasnice srl.

Sos. Bucuresti-Ploiesti,

nr. 19-21, sect.1

13682 Bucuresti

Tel.: 021 203 9748

Fax: 021 203 9733

mailto:service.romania@  
bshg.com

www.siemens-home.com/ro

**RU Russia, Россия**

ООО "БСХ Бытовая техника"

Сервис от производителя

Малая Калужская 19/1

119071 Москва

тел.: 495 737 2962

mailto:mok-kdhl@bshg.com

www.siemens-home.com

**SE Sverige, Sweden**

BSH Home Appliances AB

Landsvägen 32

169 29 Solna

Tel.: 0771 11 22 77 local rate

mailto:Siemens-Service-SE@  
bshg.com

www.siemens-home.se

**SG Singapore, 新加坡**

BSH Home Appliances Pte. Ltd.

TECHPLACE I and

Mo Kio Avenue 10

Block 4012 #01-01

569628 Singapore

Tel.: 6751 5000

Fax: 6751 5005

mailto:bshsgp.service@bshg.com

**SI Slovenija, Slovenia**

BSH Hišni aparati d.o.o.

Litostrojska 48

1000 Ljubljana

Tel.: 01 583 07 00

Fax: 01 583 08 89

mailto:informacije.servis@  
bshg.com

www.siemens-home.si

**SK Slovensko, Slovakia**

BSH domácí spotřebiče s.r.o.

Organizačná zložka Bratislava

Galvaniho 17/C

821 04 Bratislava

Tel.: 02 44 45 20 41

mailto:opravy@bshg.com

www.siemens-home.com/sk

**TR Türkiye, Turkey**

BSH Ev Aletleri Sanayi

ve Ticaret A.S.

Fatih Sultan Mehmet Mahallesi

Balkan Caddesi No: 51

34771 Ümraniye, Istanbul

Tel.: 0 216 444 6688\*

Fax: 0 216 528 9188

mailto:careline.turkey@bshg.com  
www.siemens-home.com/tr\*Çağrı merkezini sabit hatlardan  
aramanın bedeli şehir içi ücretlendirme,  
Çep telefonlarından ise kullanılan tarifeye  
göre değişkenlik göstermektedir**UA Ukraine, Україна**

ТОВ "БСХ Побутова Техніка"

тел.: 044 490 2095

mailto:bsh-service.ua@bshg.com

www.siemens-home.com.ua

**XK Kosovo**

NTP GAMA

Rruga Mag Prishtine-Ferizaj

70000 Ferizaj

Tel.: 0290 321 434

mailto:a\_service@  
gama-electronics.com**XS Srbija, Serbia**

BSH Kućni aparati d.o.o.

Milutina Milankovića 11<sup>a</sup>

11070 Novi Beograd

Tel.: 011 205 23 97

Fax: 011 205 23 89

mailto:informacije.servis-sr@  
bshg.com

www.siemens-home.rs

**ZA South Africa**

BSH Home Appliances (Pty) Ltd.

15th Road Randjespark

Private Bag X36, Randjespark

1685 Midrand – Johannesburg

Tel.: 086 002 6724

Fax: 086 617 1780

mailto:applianceserviceza@  
bshg.com

www.siemens-home.com

# Garantiebedingungen DEUTSCHLAND (DE)

## Siemens Info Line

(Mo-Fr: 8.00-18.00 Uhr erreichbar)

Für Produktinformationen sowie Anwendungs- und Bedienungsfragen zu **kleinen Hausgeräten**:

**Tel.: 0911 70 440 044** oder unter  
**siemens-info-line@bshg.com**

Für dieses Gerät leisten wir Garantie gemäß nachstehenden Bedingungen:

Nur für Deutschland gültig!

1. Wir beheben unentgeltlich nach Maßgabe der folgenden Bedingungen (Nr. 2–6) Mängel am Gerät, die nachweislich auf einem Material- und/oder Herstellungsfehler beruhen, wenn sie uns unverzüglich nach Feststellung und innerhalb von 24 Monaten nach Lieferung an den Erstendabnehmer gemeldet werden. Zeigt sich der Mangel innerhalb von 6 Monaten ab Lieferung, wird vermutet, dass es sich um einen Material- oder Herstellungsfehler handelt.
2. Die Garantie erstreckt sich nicht auf leicht zerbrechliche Teile wie z. B. Glas oder Kunststoff bzw. Glühlampen.

Eine Garantiepflicht wird nicht ausgelöst durch geringfügige Abweichungen von der Soll-Beschaffenheit, die für Wert und Gebrauchstauglichkeit des Gerätes unerheblich sind, oder durch Schäden aus chemischen und elektrochemischen Einwirkungen von Wasser, sowie allgemein aus anomalen Umweltbedingungen oder sachfremden Betriebsbedingungen oder wenn das Gerät sonst mit ungeeigneten Stoffen in Berührung gekommen ist. Ebenso kann keine Garantie übernommen werden, wenn die Mängel am Gerät auf Transportschäden, die nicht von uns zu vertreten sind, nicht fachgerechte Installation und Montage, Fehlgebrauch, eine nicht haushaltsübliche Nutzung, mangelnde Pflege oder Nichtbeachtung von Bedienungs- oder Montagehinweisen zurückzuführen sind.

Der Garantieanspruch erlischt, wenn Reparaturen oder Eingriffe von Personen vorgenommen werden, die hierzu von uns nicht ermächtigt sind, oder wenn unsere Geräte mit Ersatzteilen, Ergänzungs- oder Zubehörteilen versehen werden, die keine Originalteile sind und dadurch ein Defekt verursacht wird.

3. Die Garantieleistung erfolgt in der Weise, dass mangelhafte Teile nach unserer Wahl unentgeltlich instandgesetzt oder durch einwandfreie Teile ersetzt werden.

Geräte, die zumutbar (z. B. im PKW) transportiert werden können, und für die unter Bezugnahme auf diese Garantie eine Garantieleistung beansprucht wird, sind unserer nächstgelegenen Kundendienststelle oder unserem Vertragskundendienst zu übergeben oder zuzusenden. Instandsetzungen am Aufstellungsort können nur für stationär betriebene (feststehende) Geräte verlangt werden.

Es ist jeweils der Kaufbeleg mit Kauf- und/oder Lieferdatum vorzulegen. Ersetzte Teile gehen in unser Eigentum über.

4. Sofern die Nachbesserung von uns abgelehnt wird oder fehlschlägt, wird innerhalb der oben genannten Garantiezeit auf Wunsch des Endabnehmers kostenfrei gleichwertiger Ersatz geliefert.
5. Garantieleistungen bewirken weder eine Verlängerung der Garantiefrist, noch setzen sie eine neue Garantiefrist in Lauf. Die Garantiefrist für eingebaute Ersatzteile endet mit der Garantiefrist für das ganze Gerät.
6. Weitergehende oder andere Ansprüche, insbesondere solche auf Ersatz außerhalb des Gerätes entstandener Schäden sind – soweit eine Haftung nicht zwingend gesetzlich angeordnet ist – ausgeschlossen.

Diese Garantiebedingungen gelten für in Deutschland gekaufte Geräte. Werden Geräte ins Ausland verbracht, die die technischen Voraussetzungen (z. B. Spannung, Frequenz, Gasarten, etc.) für das entsprechende Land aufweisen und die für die jeweiligen Klima- und Umweltbedingungen geeignet sind, gelten diese Garantiebedingungen auch, soweit wir in dem entsprechenden Land ein Kundendienstnetz haben. Für im Ausland gekaufte Geräte gelten die von unserer jeweils zuständigen Landesvertretung herausgegebenen Garantiebedingungen. Diese können Sie über Ihren Fachhändler, bei dem Sie das Gerät gekauft haben, oder direkt bei unserer Landesvertretung anfordern.

### **Beachten Sie unser weiteres Kundendienst-Angebot:**

Auch nach Ablauf der Garantie stehen Ihnen unser Werkskundendienst und unsere Servicepartner zur Verfügung.

**Siemens-Electrogeräte GmbH**  
**Carl-Wery-Str. 34 / 81739 München // Germany**



## Service-Hotlines

---

**www.siemens-home.com**

**AT** 0810 700 400

**BE** 070 222 142

**CH** 043 455 4095

**DE** 0911 70 440 044

**DK** 44 89 89 85

**ES** 902 11 88 21

**FI** 020 7510700

Lankapuhelimesta 8,28 snt/puhelu + 7 snt/min (alv 23%)

Matkapuhelimesta 8,28 snt/puhelu + 17 snt/min (alv 23%) fi

**NL** 088 424 4020

**NO** 22 66 06 00

**PT** 21 4250 720

**SE** 0771 - 11 22 77

**AE** 04 8030501

**TR** 444 66 88

**BA** 061 100 905

**BG** 879 256 630

**CZ** 0251 095 578

**EE** 0627 8730

**GB** 0844 892 8999

UK Calls provided by a UK BT Landline will be charged at up to 3 pence per minute.

A Call Set-Up Fee of up to 6 pence per call applies to calls from residential lines.

Mobile and other providers' costs may vary. See [www.bt.com/pricing](http://www.bt.com/pricing) for details.

**HR** 01 64 03 609

**HU** 014 895 461

**IE** 01450 2655

**IS** 0520 3000

**LT** 052 74 17 88

**LU** 26 349 300

**LV** 067 42 52 32

**ME** 020 662 444

**MK** 02 2454 600

**PL** 801 191 534

**RO** 021 203 97 48

**RU** 495 737 2962

**SI** 041 991 100

**SK** 02 44 452 041

**XS** 011 6147 110

**AU** 1300 368 339

**Siemens-Electrogeräte GmbH**

Carl-Wery-Str. 34

81739 München

**[www.siemens-home.com](http://www.siemens-home.com)**

© 2014 by Siemens-Electrogeräte GmbH,  
München