

# Ihr neuer Trockner

**Gratulation** - Sie haben sich für ein modernes, qualitativ hochwertiges Haushaltsgerät der Marke Siemens entschieden. Der Kondensationstrockner mit Wärmepumpe und automatischer Reinigung des Wärmtauschers zeichnet sich durch sparsamen Energieverbrauch und einen verminderten Wartungsaufwand aus → Seite 6.

Jeder Trockner, der unser Werk verlässt, wird sorgfältig auf Funktion und einwandfreien Zustand geprüft.

Bei Fragen steht Ihnen unser Kundendienst gern zur Verfügung.

**Umweltgerecht entsorgen**

Verpackung umweltgerecht entsorgen. Dieses Gerät ist entsprechend der europäischen Richtlinie 2012/19/EU über Elektro- und Elektronik-Altgeräte (waste electrical and electronic equipment - WEEE) gekennzeichnet. Die Richtlinie gibt den Rahmen für eine EU-weit gültige Rücknahme und Verwertung der Altgeräte vor.

Für weitere Informationen zu unseren Produkten, Zubehör, Ersatzteilen und Services unter: [www.siemens-home.com](http://www.siemens-home.com) Beratung zu Produkten und Anwendung:

- Siemens Info Line: [siemens-info-line@bshg.com](mailto:siemens-info-line@bshg.com)
- DE-Tel.: 089 21 751 751\* (Mo-Fr: 8.00 - 18.00 Uhr)

\*gültig nur für Deutschland

**Inhalt**

Vorbereiten	Seite 2
Bedienblende	2
Trocknen	3/4
Anzeigefeld und Einstellungen	5
Hinweise zur Wäsche	6
Was Sie unbedingt beachten sollten	6
Programmübersicht	7
Pflege und Reinigung	8
Installieren	9
Frostschutz / Transport	9
Optionales Zubehör	10
Technische Daten	10
Verbrauchswerte	10
Normale Geräusche	11
Was tun wenn	12
Kundendienst	13
Sicherheitshinweise	13

## Bestimmungsgemäßer Gebrauch

- nur im Haushalt,
  - nur zum Trocknen von Textilien, die mit Wasser gewaschen wurden.
- Kinder nicht mit dem Trockner unbeaufsichtigt lassen!**  
Haustiere vom Trockner fernhalten.  
Der Trockner kann von Kindern ab 8 Jahren, von Personen mit reduzierten physischen, sensorischen und geistigen Fähigkeiten und von Personen mit mangelnder Erfahrung oder Wissen bedient werden, wenn sie beaufsichtigt oder durch eine verantwortliche Person unterwiesen wurden.

## Programme / Textilien

Detaillierte Programm- und Textilübersicht → Programmübersicht, Seite 7.  
Pfleheinweise des Herstellers beachten.

<b>Baumwolle</b>	Strapazierfähige Textilien.
<b>Pflegeleicht</b>	Textilien aus Synthetik oder Mischgewebe.
<b>Trockenziele für die Programme Baumwolle und Pflegeleicht wählbar:</b>	
<b>Schranktrocken+</b>	Wäsche mit dicken, mehrlagigen Anteilen.
<b>Schranktrocken</b>	Einlagige Wäsche.
<b>Bügeltrocken</b>	Wäsche nach dem Trocknen zum Bügeln geeignet.
<b>Outdoor</b>	Funktionsbekleidung aus Mikrofaser.
<b>Handtücher</b>	Frottiertwäsche z.B. Handtücher und Bademäntel.
<b>Mix</b>	Gemischte Beladung von Textilien aus Baumwolle und Synthetik.
<b>Warm</b>	Alle Textilarten außer Wolle und Seide.
<b>Hemden / Blusen</b>	Baumwolle, Leinengewebe und pflegeleichte Textilien.
<b>Super 40</b>	Synthetik, Baumwolle oder Mischgewebe.
<b>Kopfkissen</b>	Textilien mit Daunenfüllung.
<b>Dessous</b>	Dessous aus Synthetik, Baumwolle oder Mischgewebe.
<b>Wolle im Korb</b>	Waschmaschinenfeste Wolletextilien.

## Vorbereiten

Installieren → Seite 9.

**Beschädigten Trockner nie in Betrieb nehmen!**  
Informieren Sie Ihren Kundendienst!

**Nur mit trockenen Händen!**  
Nur am Stecker anfassen!

**Alle Gegenstände aus den Taschen entfernen.**  
Auf Feuerzeuge achten.  
Die Trommel muss vor dem Füllen leer sein.

Siehe auch separate Anleitung "Wollkorb" (je nach Modell).

Programmwähler zur Einstellung des Programms und Ein-/Ausschalten des Gerätes. Drehen in beide Richtungen möglich.

## Programm individuell einstellen und anpassen

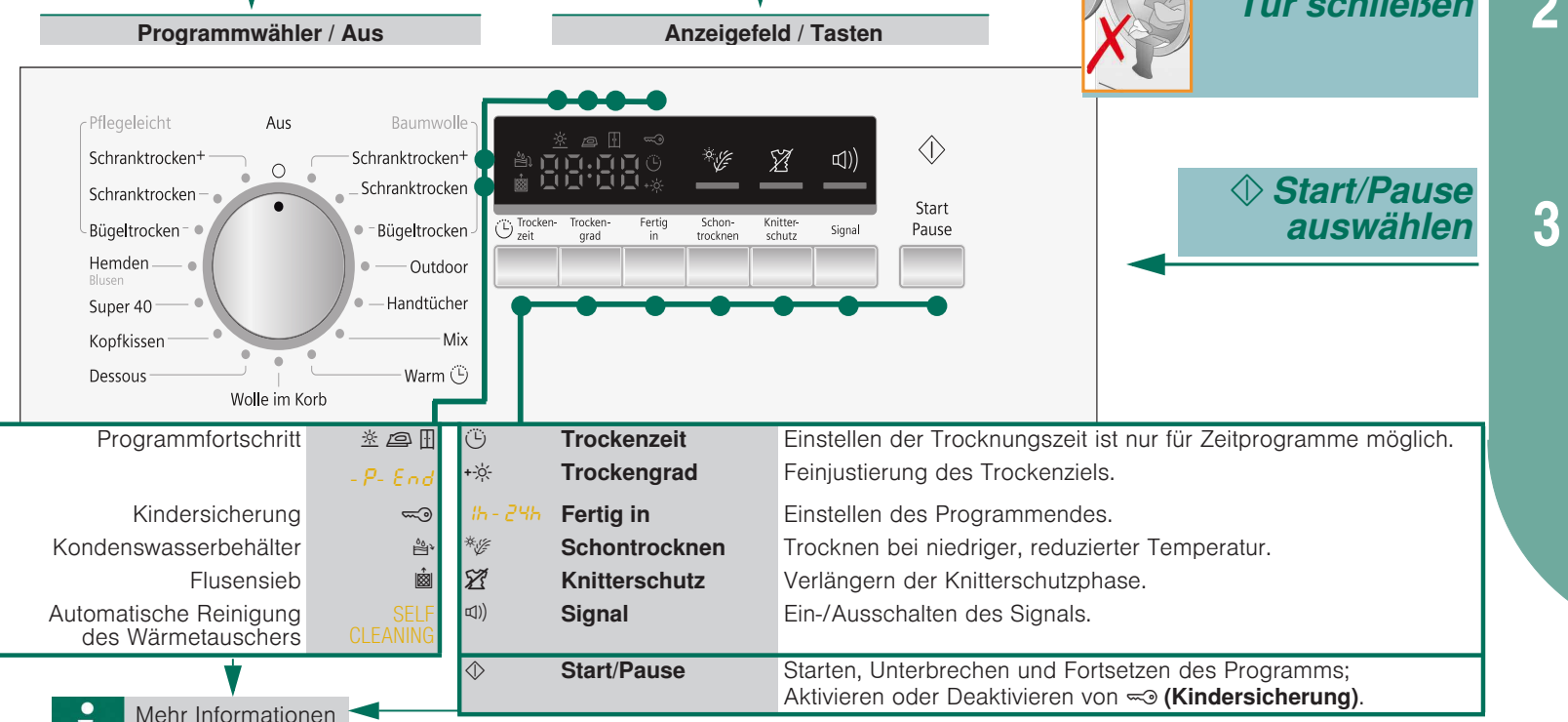

Mehr Informationen auf Seite 5

## Tür schließen

## Start/Pause auswählen

## Trocknen

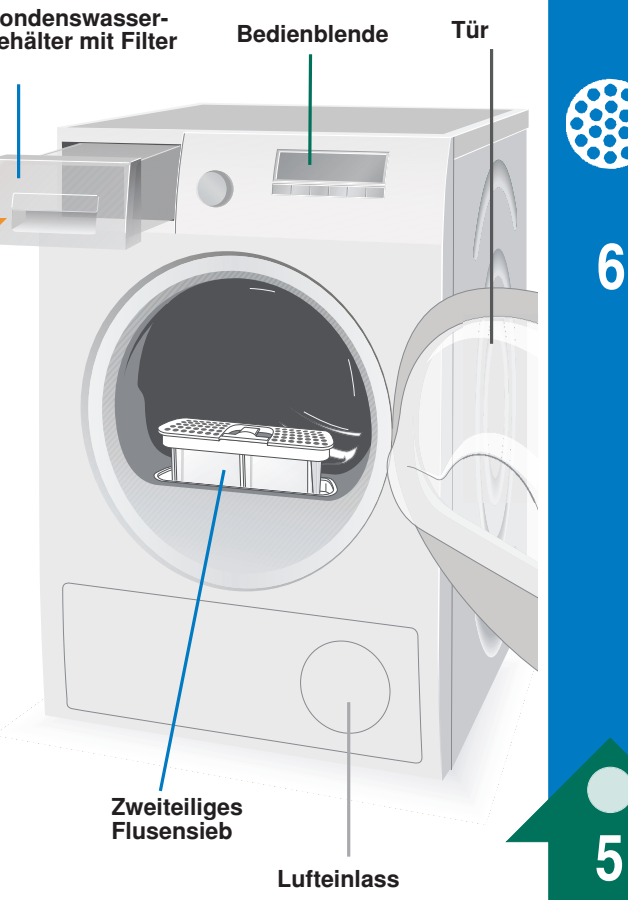

## Trocknen

## Kondenswasserbehälter entleeren

- Behälter nach jedem Trocknen entleeren! Aber nicht während des Zyklus.
- Kondenswasserbehälter herausziehen und waagrecht halten.
  - Kondenswasser ausgießen.
  - Behälter immer vollständig bis zum Einrasten einschieben.
- Wenn Anzeigelampe (Kondenswasserbehälter) trotz Entleeren blinkt → Filter im Kondenswasserbehälter reinigen, Seite 8/12. Kondenswasserbehälter während des Trockenvorgangs nicht herausziehen/leeren.

## Flusensieb reinigen

Ein sauberes Flusensieb reduziert den Stromverbrauch und die Trocknungszeit.

Das Flusensieb besteht aus zwei Teilen. Reinigen des inneren und äußeren Siebes nach jedem Trocknen:

- Tür öffnen. Flusen an Tür/Türbereich entfernen.
- Beide Teile des Flusensiebes herausziehen.
- Flusen vom Rand des Schachtes entfernen. Sie sollen nicht in den offenen Schacht fallen.
- Siebe aufklappen und alle Flusen entfernen.
- Beide Teile unter fließendem Wasser durchspülen und gut abtrocknen.
- Das innere und äußere Sieb zuklappen, ineinander stecken und wieder einsetzen.

## Wäsche herausnehmen und Trockner ausschalten

### Programm unterbrechen

- Tür öffnen oder Taste Start/Pause drücken; der Trocknungsvorgang wird unterbrochen.
- Wäsche nachlegen oder herausnehmen und Tür schließen.
- Bei Bedarf Programm und Zusatzfunktion neu wählen. Taste Start/Pause wählen. Die Restzeit wird nach einigen Minuten aktualisiert.

Trommel und Tür können heiß sein!

## Anzeigefeld und Einstellungen

### Anzeigefeld (Statusanzeigen)

- (Flusensieb)** Flusensieb reinigen → Seite 4/12.
- (Kondenswasserbehälter)** Kondenswasserbehälter entleeren → Seite 4,8/12.

### SELF-CLEANING

Automatische Reinigung des Wärmtauschers → Seite 8.  
Im Anzeigefeld wird der Programmfortschritt angezeigt:  
Trocknen;  
Bügeltrocknen;  
Schranktrocknen;  
-P- Programmpause → falls erforderlich;  
End Programmende.

### (Kindersicherung)

Sie können den Trockner gegen versehentliches Ändern der eingestellten Funktionen sichern. Zum Aktivieren/Deaktivieren von (Kindersicherung), Programm starten oder Option Fertig in vorwählen und anschließend die Taste Start/Pause 5 Sekunden lang halten, bis ein akustisches Signal ertönt. Das Symbol für die aktivierte/deaktivierte Option → (Kindersicherung) erscheint/erlischt.

Bei Auswahl eines Programms wird die voraussichtliche Trocknungszeit (verbleibende Zeit) für die maximale Beladung angezeigt. Während des Trocknens erkennen die Feuchtigkeitssensoren die tatsächliche Beladung und korrigieren die Programmdauer. Dies wird durch Zeitsprünge der Restzeit im Anzeigefeld sichtbar.

### Einstellungen (Anzeigelampen und Tasten)

Ausgewählte Option aktiviert/deaktiviert → Anzeigelampe ein/aus. Siehe die getrennten Anleitungen zum Energiespar-Modus.

### Trockenzeit

### Trockengrad

### Fertig in

### Schontrocknen

### Knitterschutz

### Signal

Die Trocknungszeit, die nur für Zeitprogramme verfügbar ist, kann von 20 Minuten bis maximal 3 Stunden in 10-Minuten-Schritten eingestellt werden. Das Trocknungsergebnis (z.B. Schranktrocken) kann in drei Stufen erhöht werden. Die Wäsche wird trockener. StandardEinstellung = 0. Verfügbare Werte: 0, 1, 2, 3. Einstellung bleibt nach Feinjustierung eines Programms für die anderen Programme erhalten, bis Trockengrad erneut geändert wird.

Das Programmende kann durch die Anwahl der Fertig in-Zeit eingestellt werden. Die Fertig in-Zeit kann in Stunden-Schritten, bis max. 24h, verzögert werden. Taste Fertig in so oft wählen, bis gewünschte Stundenzahl angezeigt wird (h=Stunde). Taste Start/Pause wählen, um das Programm mit Verzögerung zu starten. Das Programm endet nach der gewählten Stundenzahl.

Reduzierte Temperatur für empfindliche Textilien, z. B. Polyacryl, Polyamid oder Elastan, mit einer längeren Trocknungszeit.

Trommel bewegt sich nach Programmende in regelmäßigen Abständen, um Knitter zu vermeiden. Die Wäsche bleibt locker und flauschig. Die Standardeinstellung für jedes Programm ist 60 Minuten. Automatische Knitterschutzfunktion kann um 60 Minuten verlängert werden.

Zum Ein- und Ausschalten des Signals. Nach Programmende ertönt das Signal, wenn es aktiviert ist. Diese Option hat keine Auswirkungen auf die anderen Töne.

## Hinweise zur Wäsche ...

### Kennzeichnung von Textilien

- Pfleheinweise des Herstellers beachten.**
- Trocknergeeignet.
  - Trocknen mit normaler Temperatur.
  - Trocknen mit niedriger Temperatur → zusätzlich Schontrocknen wählen.
  - Nicht maschinell trocknen.

Folgende Textilien nicht im Trockner trocknen:  
- Luftundurchlässige Textilien (z.B. gummiert).  
- Empfindliche Gewebe (Seide, synthetische Gardinen) → Knitterbildung!  
- Ölverschmutzte Wäsche.

### Tipps zum Trocknen

- Für gleichmäßiges Trocknungsergebnis, Wäsche nach Geweart und Trocknungsprogramm sortieren.
- Sehr kleine Textilien (z.B. Babystrümpfe) immer zusammen mit großem Wäschestück (z.B. Handtuch) trocknen.
- Reißverschlüsse, Haken und Ösen schließen, Bezüge zuknöpfen.
- Stoffgürtel, Schürzenbänder usw. zusammenbinden, ggf. einen Wäschesack verwenden.
- Pflegeleichte Wäsche nicht über trocknen lassen.
- Wäsche an der Luft nach trocknen lassen.
- Wolle nicht im Trockner trocknen. Wolle kann jedoch aufgefrischt werden → Seite 7, Programm Wolle finish (je nach Modell).
- Wäsche nach dem Trocknen nicht sofort bügeln, einige Zeit zusammenlegen → Restfeuchte verteilt sich dann gleichmäßig.
- Gewirkte Textilien (z.B. T-Shirts, Trikotwäsche) laufen beim ersten Trocknen oft ein. → Programm Schranktrocken nicht verwenden.
- Gestärkte Wäsche ist nur bedingt für Trockner geeignet → Stärke hinterlässt einen Belag, der die Trocknung beeinträchtigt.
- Weichspüler beim Waschen der zu trocknenden Textilien nach Herstellerangaben dosieren.
- Für vorgetrocknete, mehrlagige Textilien oder einzelne kleine Wäschestücke Zeitprogramm verwenden. Auch zum Nachtrocknen geeignet.

### Umweltschutz / Sparhinweise

- Vor dem Trocknen Wäsche in der Waschmaschine gründlich schleudern → Höhere Schleuderdrehzahlen verkürzen die Trocknungszeit und senken den Energieverbrauch.
- Maximal empfohlene Füllmenge nutzen, aber nicht überschreiten → Programmübersicht, Seite 7.
- Während des Trocknens Raum gut belüften.
- Flusensieb nach jedem Trocknungsvorgang reinigen → Flusensieb reinigen, Seite 4/12.
- Luft einlass am Trockner darf nicht versperrt sein.

## Was Sie unbedingt beachten sollten ...

Ihr Trockner ist besonders energiesparend und zeichnet sich technisch durch einen Kältekreislauf aus, der, ähnlich wie bei einem Kühlschrank, Energie effizient nutzt. Der Wärmetauscher des Trockners wird beim Trocknen automatisch gereinigt. Flusensieb und Filter im Kondenswasserbehälter müssen regelmäßig gereinigt werden.

**Flusensieb**  
Keine Textilien werden Flusen und Haare aus der Wäsche im Flusensieb aufgefangen. Ein verstopftes Flusensieb kann den Wärmeaustausch mindern.

**Filter im Kondenswasserbehälter**  
Der Filter im Kondenswasserbehälter reinigt das Kondenswasser. Dieses Kondenswasser wird für die automatische Reinigung benötigt. Der Filter muss regelmäßig unter fließendem Wasser gereinigt werden. Entleeren des Kondenswasserbehälters vor der Reinigung des Filters notwendig → Seite 4,8/12.

**Textilien**  
Keine Textilien trocknen, wenn diese mit Lösungsmittel, Öl, Wachs, Fett oder Farbe in Berührung kamen: z.B. Haarfestiger, Nagellackentferner, Fleckentferner, Waschbenzin etc.

Leeren der Taschen der Textilien.  
Keine luftundurchlässigen Textilien trocknen.  
Stark flusende Wäschestücke vermeiden.  
Wolle nur im Wollprogramm auffrischt.

## Programmübersicht

Sortieren der Wäsche nach Textil- und Geweart. Textilien müssen trocknergeeignet sein.  
Nach dem Trocknen muss die Wäsche...  
leicht gebügelt  
nicht gebügelt  
gemangelt werden

PROGRAMME	max. 8 kg	max. 3,5 kg	max. 1,5 kg	max. 6 kg	max. 3 kg	max. 3 kg	max. 3 kg	max. 2 kg	max. 1,5 kg	max. 1,5 kg
Baumwolle	Strapazierfähige Textilien, kochfeste Textilien aus Baumwolle oder Leinen.	Strapazierfähige Textilien, kochfeste Textilien aus Baumwolle oder Leinen.	Strapazierfähige Textilien, kochfeste Textilien aus Baumwolle oder Leinen.	Strapazierfähige Textilien, kochfeste Textilien aus Baumwolle oder Leinen.	Strapazierfähige Textilien, kochfeste Textilien aus Baumwolle oder Leinen.	Strapazierfähige Textilien, kochfeste Textilien aus Baumwolle oder Leinen.	Strapazierfähige Textilien, kochfeste Textilien aus Baumwolle oder Leinen.	Strapazierfähige Textilien, kochfeste Textilien aus Baumwolle oder Leinen.	Strapazierfähige Textilien, kochfeste Textilien aus Baumwolle oder Leinen.	Strapazierfähige Textilien, kochfeste Textilien aus Baumwolle oder Leinen.
Pflegeleicht	Wäsche ist zum Bügeln geeignet (Kleidungsstücke bügeln, um Knitter zu vermeiden).	Wäsche ist zum Bügeln geeignet (Kleidungsstücke bügeln, um Knitter zu vermeiden).	Wäsche ist zum Bügeln geeignet (Kleidungsstücke bügeln, um Knitter zu vermeiden).	Wäsche ist zum Bügeln geeignet (Kleidungsstücke bügeln, um Knitter zu vermeiden).	Wäsche ist zum Bügeln geeignet (Kleidungsstücke bügeln, um Knitter zu vermeiden).	Wäsche ist zum Bügeln geeignet (Kleidungsstücke bügeln, um Knitter zu vermeiden).	Wäsche ist zum Bügeln geeignet (Kleidungsstücke bügeln, um Knitter zu vermeiden).	Wäsche ist zum Bügeln geeignet (Kleidungsstücke bügeln, um Knitter zu vermeiden).	Wäsche ist zum Bügeln geeignet (Kleidungsstücke bügeln, um Knitter zu vermeiden).	Wäsche ist zum Bügeln geeignet (Kleidungsstücke bügeln, um Knitter zu vermeiden).
Bügeltrocken	Einlagige Wäsche.	Einlagige Wäsche.	Einlagige Wäsche.	Einlagige Wäsche.	Einlagige Wäsche.	Einlagige Wäsche.	Einlagige Wäsche.	Einlagige Wäsche.	Einlagige Wäsche.	Einlagige Wäsche.
Schranktrocken+	Wäsche mit dicken, mehrlagigen Anteilen.	Wäsche mit dicken, mehrlagigen Anteilen.	Wäsche mit dicken, mehrlagigen Anteilen.	Wäsche mit dicken, mehrlagigen Anteilen.	Wäsche mit dicken, mehrlagigen Anteilen.	Wäsche mit dicken, mehrlagigen Anteilen.	Wäsche mit dicken, mehrlagigen Anteilen.	Wäsche mit dicken, mehrlagigen Anteilen.	Wäsche mit dicken, mehrlagigen Anteilen.	Wäsche mit dicken, mehrlagigen Anteilen.
Schranktrocken	Einlagige Wäsche.	Einlagige Wäsche.	Einlagige Wäsche.	Einlagige Wäsche.	Einlagige Wäsche.	Einlagige Wäsche.	Einlagige Wäsche.	Einlagige Wäsche.	Einlagige Wäsche.	Einlagige Wäsche.
Outdoor	Funktionsbekleidung, Textilien, Funktionsbekleidung, Fleecematerialien (Jacken/Hosen mit herausnehmbarem Innenfutter separat trocknen).	Funktionsbekleidung, Textilien, Funktionsbekleidung, Fleecematerialien (Jacken/Hosen mit herausnehmbarem Innenfutter separat trocknen).	Funktionsbekleidung, Textilien, Funktionsbekleidung, Fleecematerialien (Jacken/Hosen mit herausnehmbarem Innenfutter separat trocknen).	Funktionsbekleidung, Textilien, Funktionsbekleidung, Fleecematerialien (Jacken/Hosen mit herausnehmbarem Innenfutter separat trocknen).	Funktionsbekleidung, Textilien, Funktionsbekleidung, Fleecematerialien (Jacken/Hosen mit herausnehmbarem Innenfutter separat trocknen).	Funktionsbekleidung, Textilien, Funktionsbekleidung, Fleecematerialien (Jacken/Hosen mit herausnehmbarem Innenfutter separat trocknen).	Funktionsbekleidung, Textilien, Funktionsbekleidung, Fleecematerialien (Jacken/Hosen mit herausnehmbarem Innenfutter separat trocknen).	Funktionsbekleidung, Textilien, Funktionsbekleidung, Fleecematerialien (Jacken/Hosen mit herausnehmbarem Innenfutter separat trocknen).	Funktionsbekleidung, Textilien, Funktionsbekleidung, Fleecematerialien (Jacken/Hosen mit herausnehmbarem Innenfutter separat trocknen).	Funktionsbekleidung, Textilien, Funktionsbekleidung, Fleecematerialien (Jacken/Hosen mit herausnehmbarem Innenfutter separat trocknen).
Handtücher	Frottiertwäsche z.B. Handtücher und Bademäntel.	Frottiertwäsche z.B. Handtücher und Bademäntel.	Frottiertwäsche z.B. Handtücher und Bademäntel.	Frottiertwäsche z.B. Handtücher und Bademäntel.	Frottiertwäsche z.B. Handtücher und Bademäntel.	Frottiertwäsche z.B. Handtücher und Bademäntel.	Frottiertwäsche z.B. Handtücher und Bademäntel.	Frottiertwäsche z.B. Handtücher und Bademäntel.	Frottiertwäsche z.B. Handtücher und Bademäntel.	Frottiertwäsche z.B. Handtücher und Bademäntel.
Mix	Gemischte Beladung von Textilien aus Baumwolle und Synthetik.	Gemischte Beladung von Textilien aus Baumwolle und Synthetik (Mix). Auch zum Nachtrocknen.	Gemischte Beladung von Textilien aus Baumwolle und Synthetik (Mix). Auch zum Nachtrocknen.	Gemischte Beladung von Textilien aus Baumwolle und Synthetik (Mix). Auch zum Nachtrocknen.	Gemischte Beladung von Textilien aus Baumwolle und Synthetik (Mix). Auch zum Nachtrocknen.	Gemischte Beladung von Textilien aus Baumwolle und Synthetik (Mix). Auch zum Nachtrocknen.	Gemischte Beladung von Textilien aus Baumwolle und Synthetik (Mix). Auch zum Nachtrocknen.	Gemischte Beladung von Textilien aus Baumwolle und Synthetik (Mix). Auch zum Nachtrocknen.	Gemischte Beladung von Textilien aus Baumwolle und Synthetik (Mix). Auch zum Nachtrocknen.	Gemischte Beladung von Textilien aus Baumwolle und Synthetik (Mix). Auch zum Nachtrocknen.
Warm	Alle Textilarten außer Wolle und Seide.	Alle Textilarten außer Wolle und Seide.	Alle Textilarten außer Wolle und Seide.	Alle Textilarten außer Wolle und Seide.	Alle Textilarten außer Wolle und Seide.	Alle Textilarten außer Wolle und Seide.	Alle Textilarten außer Wolle und Seide.	Alle Textilarten außer Wolle und Seide.	Alle Textilarten außer Wolle und Seide.	Alle Textilarten außer Wolle und Seide.
Hemden / Blusen	Baumwolle, Leinengewebe und pflegeleichte Textilien.	Baumwolle, Leinengewebe und pflegeleichte Textilien, Knitter in Textilien werden reduziert. Textilien werden nicht vollständig getrocknet. Kleidungsstücke aufhängen!	Baumwolle, Leinengewebe und pflegeleichte Textilien, Knitter in Textilien werden reduziert. Textilien werden nicht vollständig getrocknet. Kleidungsstücke aufhängen!	Baumwolle, Leinengewebe und pflegeleichte Textilien, Knitter in Textilien werden reduziert. Textilien werden nicht vollständig getrocknet. Kleidungsstücke aufhängen!	Baumwolle, Leinengewebe und pflegeleichte Textilien, Knitter in Textilien werden reduziert. Textilien werden nicht vollständig getrocknet. Kleidungsstücke aufhängen!	Baumwolle, Leinengewebe und pflegeleichte Textilien, Knitter in Textilien werden reduziert. Textilien werden nicht vollständig getrocknet. Kleidungsstücke aufhängen!	Baumwolle, Leinengewebe und pflegeleichte Textilien, Knitter in Textilien werden reduziert. Textilien werden nicht vollständig getrocknet. Kleidungsstücke aufhängen!	Baumwolle, Leinengewebe und pflegeleichte Textilien, Knitter in Textilien werden reduziert. Textilien werden nicht vollständig getrocknet. Kleidungsstücke aufhängen!	Baumwolle, Leinengewebe und pflegeleichte Textilien, Knitter in Textilien werden reduziert. Textilien werden nicht vollständig getrocknet. Kleidungsstücke aufhängen!	Baumwolle, Leinengewebe und pflegeleichte Textilien, Knitter in Textilien werden reduziert. Textilien werden nicht vollständig getrocknet. Kleidungsstücke aufhängen!
Super 40	Synthetik, Baumwolle oder Mischgewebe.	Synthetik, Baumwolle oder Mischgewebe.	Synthetik, Baumwolle oder Mischgewebe.	Synthetik, Baumwolle oder Mischgewebe.	Synthetik, Baumwolle oder Mischgewebe.	Synthetik, Baumwolle oder Mischgewebe.	Synthetik, Baumwolle oder Mischgewebe.	Synthetik, Baumwolle oder Mischgewebe.	Synthetik, Baumwolle oder Mischgewebe.	Synthetik, Baumwolle oder Mischgewebe.
Kopfkissen	Textilien mit Daunenfüllung.	Textilien mit Daunenfüllung.	Textilien mit Daunenfüllung.	Textilien mit Daunenfüllung.	Textilien mit Daunenfüllung.	Textilien mit Daunenfüllung.	Textilien mit Daunenfüllung.	Textilien mit Daunenfüllung.	Textilien mit Daunenfüllung.	Textilien mit Daunenfüllung.
Dessous	Dessous aus Synthetik, Baumwolle oder Mischgewebe.	Dessous aus Synthetik, Baumwolle oder Mischgewebe.	Dessous aus Synthetik, Baumwolle oder Mischgewebe.	Dessous aus Synthetik, Baumwolle oder Mischgewebe.	Dessous aus Synthetik, Baumwolle oder Mischgewebe.	Dessous aus Synthetik, Baumwolle oder Mischgewebe.	Dessous aus Synthetik, Baumwolle oder Mischgewebe.	Dessous aus Synthetik, Baumwolle oder Mischgewebe.	Dessous aus Synthetik, Baumwolle oder Mischgewebe.	Dessous aus Synthetik, Baumwolle oder Mischgewebe.
Wolle im Korb	Waschmaschinenfeste Wolletextilien.	Waschmaschinenfeste Wolletextilien.	Waschmaschinenfeste Wolletextilien.	Waschmaschinenfeste Wolletextilien.	Waschmaschinenfeste Wolletextilien.	Waschmaschinenfeste Wolletextilien.	Waschmaschinenfeste Wolletextilien.	Waschmaschinenfeste Wolletextilien.	Waschmaschinenfeste Wolletextilien.	Waschmaschinenfeste Wolletextilien.

\*Trockenziele individuell wählbar → Schranktrocken+, Schranktrocken und Bügeltrocken (je nach Modell).  
Feinjustierung des Trocknungsgrades möglich; mehrlagige Textilien benötigen eine längere Trocknungsdauer als einlagige Kleidungsstücke.  
Empfehlung: getrennt trocknen.

# Pflege und Reinigung

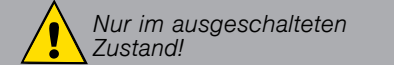

**Wärmetauscher**  
Der Wärmetauscher des Trockners wird beim Trocknen automatisch gereinigt. Im Anzeigefeld erscheint **SELF CLEANING**. Kondenswasserbehälter während des Reinigungsprozesses nicht herausziehen.

**Trocknergehäuse, Bedienblende**  
– Mit einem weichen, feuchten Lappen abreiben.  
– Reinigen mit Wasserstrahl verboten.  
– Waschmittel und Reinigerreste sofort entfernen.  
– Beim Trocknen kann sich zwischen Fenster und Dichtung gelegentlich Wasser ansammeln. Dies beeinträchtigt die Funktionen Ihres Trockners in keiner Weise!

**Filter im Kondenswasserbehälter**  
Beim Entleeren des Kondenswasserbehälters wird der Filter automatisch gereinigt. Filter trotzdem regelmäßig unter fließendem Wasser reinigen, um hartnäckige Ablagerungen/Verunreinigungen zu vermeiden.

1. Kondenswasserbehälter herausziehen.

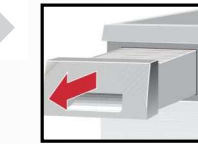

2. Filter aus Rastung ziehen.

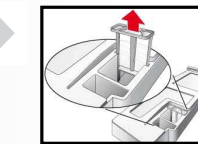

3. Filter unter fließendem Wasserstrahl oder in der Geschirrspülmaschine reinigen.

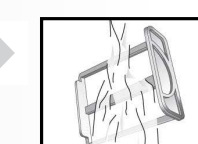

4. Filter einsetzen.  
5. Kondenswasserbehälter einschieben bis zum Einrasten.



**Trockner nur mit eingesetztem Filter betreiben!**

**Feuchtigkeitsfühler**  
Der Trockner ist mit Feuchtigkeitsfühlern aus Edelstahl ausgestattet. Feuchtigkeitsfühler messen den Feuchtigkeitsgrad der Wäsche. Nach längerer Betriebszeit kann sich auf den Feuchtigkeitsfühlern eine feine Kalkschicht bilden.



1. Tür öffnen.  
2. Feuchtigkeitsfühler mit einem angefeuchteten Schwamm mit rauher Oberfläche reinigen.

**Keine Stahlwolle oder Scheuermittel verwenden!**

# Installieren

– Lieferumfang: Trockner, Gebrauchs- und Aufstellanleitung, Wollekorb (je nach Modell).  
– Trockner auf Transportschäden prüfen!  
– Trockner hat ein hohes Gewicht. Nicht allein anheben!  
– Vorsicht vor scharfen Kanten!  
– Trockner nicht an hervorstehenden Bauteilen (z.B. Tür) anheben - Bruchgefahr!  
– Nicht in frostgefährdetem Raum aufstellen!  
– Gefrierendes Wasser kann zu Schäden führen!  
– In Zweifelsfällen vom Fachmann anschließen lassen!

1. **Trockner aufstellen**  
– Netzstecker muss jederzeit erreichbar sein.  
– Auf saubere, ebene und feste Aufstellfläche stellen!  
– Lufteinlass am Trockner darf nicht versperrt sein.  
– Umgebung des Trockners sauberhalten.  
– Trockner mit Hilfe der vorderen Schraubfüße und der Wasserwaage ausrichten.  
Auf keinen Fall Schraubfüße entfernen!

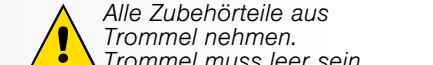

**Trockner nicht hinter einer Tür oder einer Schiebetür aufstellen, die das Öffnen der Tür des Trockners blockieren oder verhindern könnte. Kinder können sich so nicht einsperren und in Lebensgefahr geraten.**

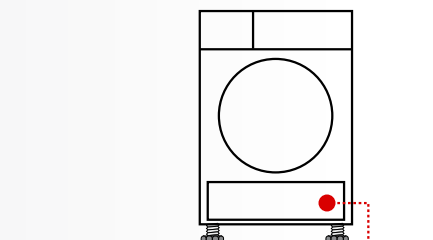

Sauber und eben  
Lufteinlass freihalten

2. **Netzanschluss, Sicherheitshinweise** → Seite 13.  
– Vorschriftsgemäß an Wechselstrom-Schutzkontakt-Steckdose anschließen, im Zweifelsfall Steckdose vom Fachmann überprüfen lassen!  
– Netzspannung und Spannungsangabe am Geräteschild (→ Seite 10) müssen übereinstimmen.  
– Anschlusswert und erforderliche Sicherung sind auf dem Geräteschild angegeben.

**Frostschutz**  
**Trockner bei Frostgefahr nicht betreiben.**

**Vorbereitung**  
1. Kondenswasserbehälter entleeren → Seite 4,8/12.  
2. Programmwähler auf beliebiges Programm stellen.  
3. Taste **Start/Pause** wählen → Kondenswasser wird in den Behälter gepumpt.  
4. Ein paar Minuten oder bis zum Stoppen des Trockners warten und anschließend Behälter für Kondenswasser nochmals leeren.  
5. Programmwähler auf **Aus** stellen.

**Transport**  
– Vorbereitung des Trockners → siehe Frostschutz.  
– Trockner aufrecht stehend transportieren.  
– Nach Transport Trockner zwei Stunden stehen lassen.

**Im Trockner befindet sich Restwasser. Dieses kann bei Schrägstellung des Trockners auslaufen.**

# Optionales Zubehör (über Kundendienst Bestellnummer, je nach Modell)

**WZ 11410 Verbindungssatz Wasch-Trocken-Säule**  
Der Trockner kann platzsparend auf eine geeignete Waschmaschine gleicher Tiefe und Breite gestellt werden. Trockner **unbedingt** mit diesem Verbindungssatz auf der Waschmaschine befestigen. WZ 20400: mit ausziehbarer Arbeitsplatte.

**WZ 20500 Podest**  
Zum besseren Be- und Entladen. Im Auszug befindlicher Korb kann zum Wäschetransport genutzt werden.

# Technische Daten

**Abmessungen (TxBxH)** 60 x 60 x 85 cm (Höhe einstellbar)  
**Gewicht** ca. 51 kg  
**Max. Füllmenge** 8 kg  
**Kondenswasserbehälter** 4,0 l  
**Anschluss-Spannung** 220-240 V  
**Anschlussleistung** 1000 W  
**Absicherung** 10 A  
**Umgebungstemperatur** 5 - 35°C  
**Erzeugnisnummer**  
**Fertigungsnummer** Innenseite der Tür

Geräteschild auf der Rückseite des Trockners.  
● **Trommelinnenbeleuchtung** (je nach Modell): Die Trommel wird nach Öffnen oder Schließen der Tür, sowie nach Programmstart beleuchtet und erlischt selbsttätig.

# Verbrauchswerte

Textilien/Programme	Restfeuchte in den Textilien nach dem Schleudern	Trocknungszeit**	Energieverbrauch**	
Baumwolle 8 kg	Schranktrocken*	1400 U/min (50%)	117 min	1,55 kWh
		1000 U/min (60%)	138 min	1,93 kWh
		800 U/min (70%)	159 min	2,24 kWh
Bügeltrocken*		1400 U/min (50%)	84 min	1,09 kWh
		1000 U/min (60%)	105 min	1,44 kWh
		800 U/min (70%)	126 min	1,78 kWh
Pflegeleicht 3,5 kg	Schranktrocken*	800 U/min (40%)	50 min	0,55 kWh
		600 U/min (50%)	64 min	0,69 kWh

\* Programmeinstellung für Prüfung gemäß gültigem Standard EN61121.  
\*\* Die Werte können in Abhängigkeit von Textilart, Zusammensetzung der zu trocknenden Wäsche, Restfeuchte des Textils sowie Beladungsmenge gegenüber den angegebenen Werten abweichen.

Textilien/Programme	Trocknungszeit	Jahresenergieverbrauch
<b>Baumwolle 8 kg / 4 kg*</b>		
Schranktrocken***	112 min / Zyklus	233 kWh / Jahr
***Programmeinstellung für Prüfung und Energieetikettierung gemäß EU-Richtlinie 2010/30/EU.		

# Normale Geräusche

Beim Trocknen entstehen durch Kompressor und Pumpe ganz normale Geräusche.

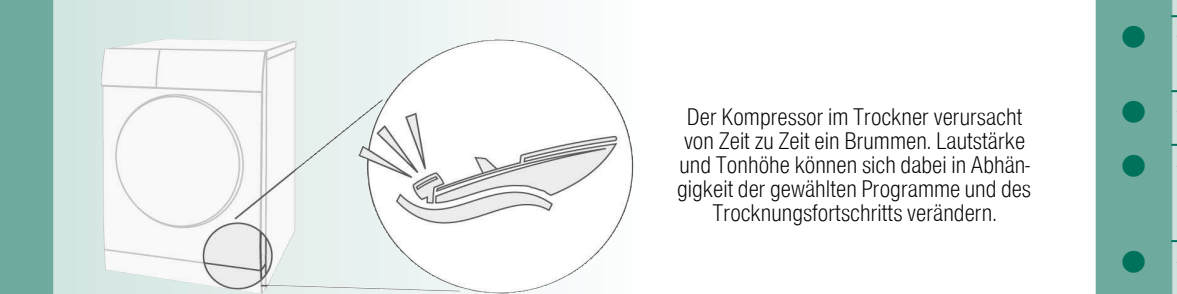

Der Kompressor im Trockner verursacht von Zeit zu Zeit ein Brummen. Lautstärke und Tonhöhe können sich dabei in Abhängigkeit der gewählten Programme und des Trocknungsfortschritts verändern.

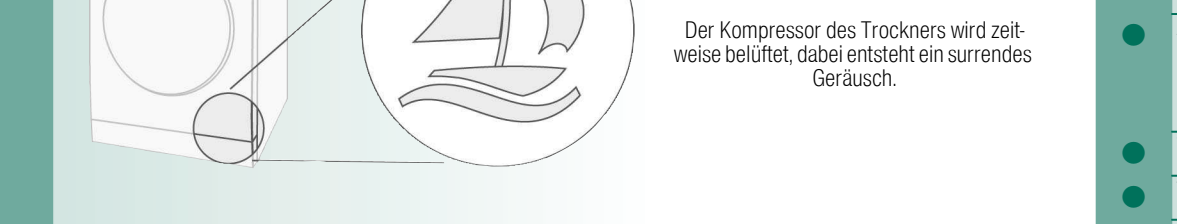

Der Kompressor des Trockners wird zeitweise belüftet, dabei entsteht ein surrendes Geräusch.



Die automatische Reinigung des Trockners verursacht ein Klicken.



Das Kondenswasser wird mit einer Pumpe in den Kondenswasserbehälter gepumpt, dabei entstehen Pumpgeräusche.

# Was tun wenn ...

- Anzeigelampe **Start/Pause** leuchtet nicht. Netzstecker eingesteckt? Programmwähler auf **Aus** stellen und Netzstecker aus der Steckdose ziehen.
- Anzeigefeld und Anzeigelampen (je nach Modell) erlöschen und Anzeigelampe **Start/Pause** blinkt. Energiespar-Modus aktiviert → separate Anleitung für **Energiespar-Modus**.
- Anzeigefeld ist ausgeschaltet. Gerät wechselt in den Ruhemodus, nachdem die Option **Fertig in** gewählt wurde → Seite 5.
- Anzeigelampe **(Kondenswasserbehälter)** blinkt. Kondenswasserbehälter entleeren → Seite 4. Taste **Start/Pause** drücken, um die angezeigte Angabe zurückzusetzen und anschließend die Taste **Start/Pause** erneut drücken, um das Gerät ggf. neu zu starten.
- Anzeigelampe **(Flusensieb)** blinkt. Flusensieb reinigen → Seite 4/8. Taste **Start/Pause** drücken, um die angezeigte Angabe zurückzusetzen und anschließend die Taste **Start/Pause** erneut drücken, um das Gerät ggf. neu zu starten.
- Im Anzeigefeld erscheint **SELF CLEANING**. Kein Fehler. Automatische Reinigung des Wärmetauschers. Den Kondenswasserbehälter nicht entleeren.
- Trockner startet nicht. Taste **Start/Pause** gewählt? Tür geschlossen? Programm eingestellt?
- Abbruch des Programms kurz nach dem Start. Umgebungstemperatur höher als 5°C? Wäsche in das Gerät gelegt? Zu geringe Beladung für das gewählte Programm?/Zeitprogramm verwenden → Seite 8/7. Gelegte Wäsche trocken?
- Wasser tritt aus. Trockner waagrecht ausrichten.
- Tür öffnet sich selbsttätig. Tür zudrücken bis zum hörbaren Einrasten.
- Knitterbildung. Beladungsmenge überschritten? Kleidungsstücke nach Programmende sofort entnehmen, aufhängen und in Form ziehen. Nicht angepasstes Programm gewählt → Seite 7.
- Trockenziel wurde nicht erreicht (Wäsche fühlt sich zu feucht an). Warme Wäsche fühlt sich feuchter an als sie tatsächlich ist. Das gewählte Programm passt nicht zur Beladung. Anderes Trocknungsprogramm verwenden oder zusätzlich das Zeitprogramm wählen → Seite 7. **\*\* Trockengrad** für die Trocknungsgrade verwenden → Seite 5. Feine Kalkschicht auf den Feuchtigkeitsfühlern → Feuchtigkeitsfühler reinigen → Seite 8. Programmabbruch, z.B. Behälter voll, Netzaustfall, Tür offen oder maximale Trocknungszeit erreicht?
- Trocknungszeit zu lang. Flusensieb unter fließendem Wasser reinigen → Seite 4/8. Unzureichende Luftzufuhr → Für Luftzirkulation sorgen. Evtl. Lufteinlass verstopft → Einlass reinigen → Seite 9. Umgebungstemperatur höher als 35°C → Lüften.
- Ein oder mehrere Anzeigelampen blinken. Flusensieb reinigen → Seite 4,8/12. Aufstellbedingungen prüfen → Seite 9. Ausschalten, abkühlen lassen, wieder einschalten und Programm neu starten.
- Netzaustfall. Wäsche sofort aus dem Trockner nehmen und ausbreiten. Wärme kann entweichen. Vorsicht: Tür, Trommel und Wäsche können heiß sein.
- Zeitweise zusätzliche Geräusche und Vibrationen. Kein Fehler. Normale Geräusche → Seite 11.
- Lautes Brummggeräusch für einige Sekunden. Kondenswasserbehälter vollständig eingeschoben? → Kondenswasserbehälter ganz einschieben. Kein Fehler. Normale Geräusche → Seite 11.

# Kundendienst

Kann eine Störung nicht selbst behoben werden (z.B. Aus/Einschalten) → Was tun wenn... Seite 12, wenden Sie sich bitte an unseren Kundendienst. Wir finden immer eine passende Lösung, auch um unnötige Technikerbesuche zu vermeiden.  
Die Kontaktdaten für den nächstgelegenen **Kundendienst** finden Sie im beigefügten Kundendienstverzeichnis.  
– **D** 089 21 751 751  
– **A** 0810 550 522  
Geben Sie bitte dem Kundendienst die Erzeugnisnummer (E-Nr.) und die Fertigungsnummer (FD) des Gerätes an.

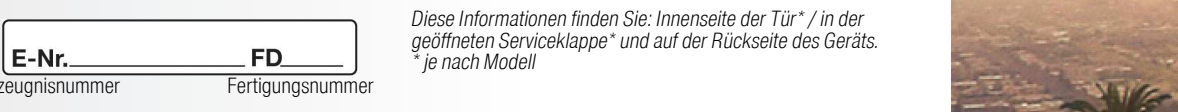

Vertrauen Sie auf die Kompetenz des Herstellers. Wenden Sie sich an uns. Sie stellen somit sicher, dass die Reparatur von geschulten Servicetechnikern durchgeführt wird, die mit den Original-Ersatzteilen ausgerüstet sind.

# Sicherheitshinweise

- Notfall**
  - Sofort Netzstecker aus der Steckdose ziehen oder Sicherung unterbrechen.
- Trockner NUR...**
  - in Innenräumen des Haushalts einsetzen.
  - zum Trocknen von Textilien verwenden.
- Trockner NIE...**
  - für andere Zwecke als oben beschrieben verwenden.
  - in der Technik oder den Eigenschaften abändern.
- Gefahren**
  - Kinder und nicht instruierte Personen dürfen den Trockner nicht benutzen.
  - Kinder nicht mit dem Trockner unbeaufsichtigt lassen!
  - Haustiere vom Trockner fernhalten.
  - Alle Gegenstände aus Taschen der Textilien entfernen. Besonders auf Feuerzeuge achten → **Explosionsgefahr!**
  - Nicht auf Tür lehnen oder setzen → **Kippgefahr!**
- Installation**
  - Lose Leitungen befestigen → **Stolpergefahr!**
  - Trockner bei Frostgefahr nicht betreiben.
- Netzanschluss**
  - Trockner vorschriftsmäßig an Wechselstrom-Schutzkontakt-Steckdose anschließen, da sonst Sicherheit nicht gewährleistet.
  - Leitungsquerschnitt muss ausreichen.
  - Nur Fehlerstrom-Schutzschalter mit diesem Zeichen verwenden:
  - Netzstecker und Steckdose müssen zusammenpassen.
  - Keine Vielfachstecker/-kupplungen und/oder Verlängerungsleitungen verwenden.
  - Netzstecker nicht mit feuchten Händen anfassen → **Stromschlaggefahr!**
  - Netzstecker nie an Leitung aus Steckdose ziehen.
  - Netzleitung nicht beschädigen → **Stromschlaggefahr!**
- Betrieb**
  - Füllen Sie nur Wäsche in die Trommel ein. Bevor Sie den Trockner einschalten - prüfen Sie den Inhalt!
  - Trockner nicht verwenden, wenn Wäsche mit Lösungsmittel, Öl, Wachs, Fett oder Farbe in Berührung kam (z.B. Haarfestiger, Nagellackentferner, Fleckentferner, Waschbenzin etc.) → **Feuer-/Explosionsgefahr!**
  - Trockner nicht verwenden, wenn Wäsche Schaumstoff/-gummi enthält → Elastisches Material kann zerstört werden und Trockner kann durch mögliche Verformung des Schaumstoffes beschädigt werden.
  - Beim Reinigen des Flusensiebes sicherstellen, dass keine Fremdmaterialien (Daunen oder Füllmaterialien) in die Öffnung der Luftleitung geraten. Die Trommel gegebenenfalls vorher mit einem Staubsauger reinigen. Wenn dennoch Fremdmaterial in die Luftleitung gerät → Kundendienst heranziehen → **Feuer-/Explosionsgefahr!**
  - Leichte Objekte, wie lange Haare, können in den Lufteinlass des Trockners gesaugt werden → **Verletzungsgefahr!**
  - Trockner nach Programmende ausschalten.
  - Kondenswasser ist kein Trinkwasser und kann mit Flusen verunreinigt sein.
  - Trockner bei Defekt oder Verdacht auf Defekt nicht verwenden. Reparatur nur durch Kundendienst.
  - Trockner mit defekter Netzleitung nicht verwenden. Defekte Netzleitung nur durch Kundendienst ersetzen lassen, um Gefahren zu vermeiden.
- Defekt**
  - Aus Sicherheitsgründen nur Original-Ersatzteile und -Zubehör verwenden.
  - Netzstecker ziehen, **danach** Netzleitung am Gerät abschneiden. Bei öffentlicher Entsorgungsstelle entsorgen.
- Ersatzteile Entsorgen**
  - Wärmetauscher enthält vom Kyoto Protokoll erfasstes fluoridiertes Treibhausgas R407C → fachgerecht entsorgen. Füllmenge: 0,385 kg.
  - Verpackung: Kindern keine Verpackungsteile überlassen → **Erstickungsgefahr!**
  - Alle Materialien sind umweltfreundlich und wieder verwendbar. Umweltgerecht entsorgen.

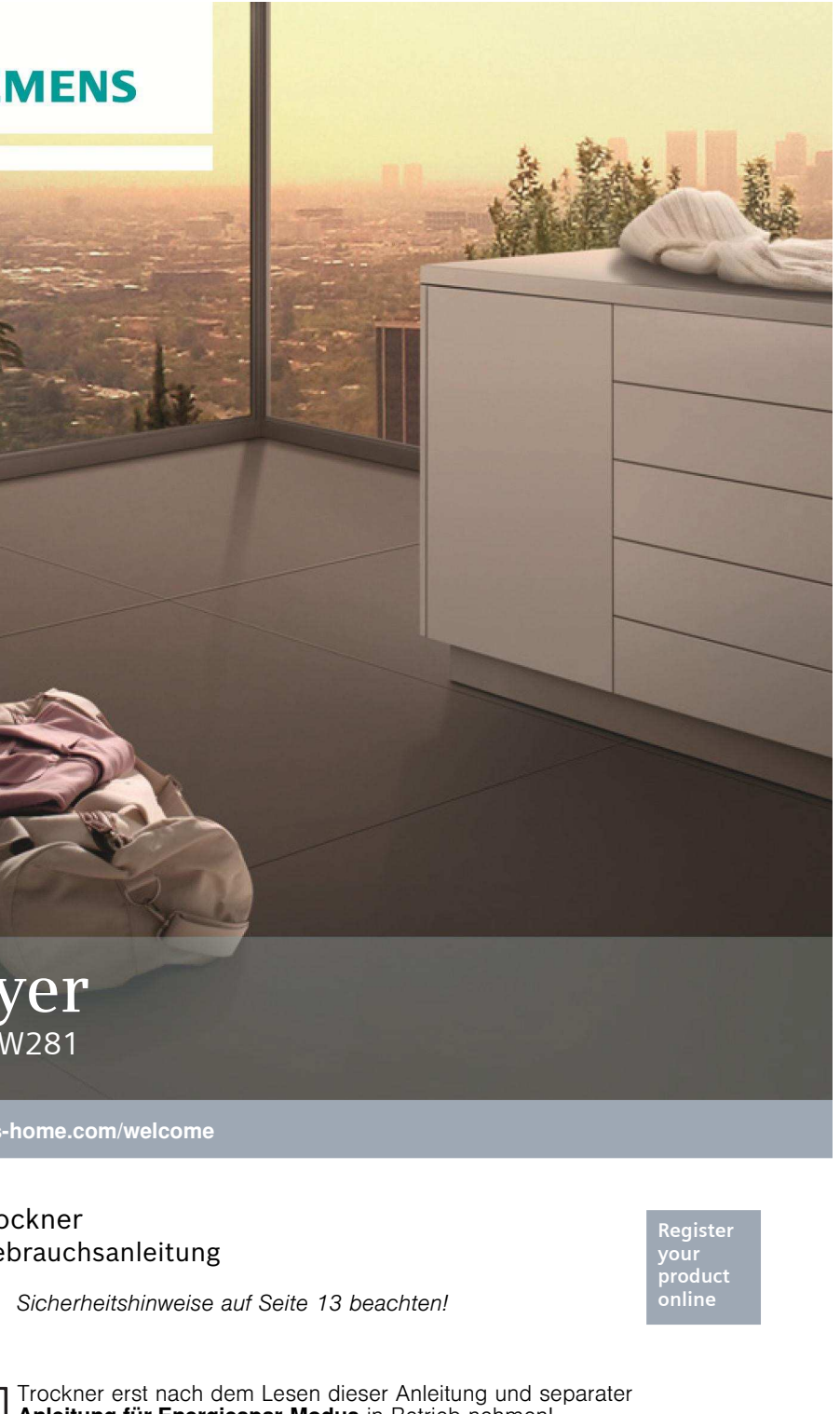

**Dryer**  
WT46W281  
siemens-home.com/welcome

**de Trockner**  
Gebrauchsanleitung  
**Sicherheitshinweise auf Seite 13 beachten!**  
Trockner erst nach dem Lesen dieser Anleitung und separater **Anleitung für Energiespar-Modus** in Betrieb nehmen!

Register your product online

# Ihr neuer Trockner

**Gratulation** - Sie haben sich für ein modernes, qualitativ hochwertiges Haushaltsgerät der Marke Siemens entschieden. Der Kondensationstrockner mit Wärmepumpe und automatischer Reinigung des Wärmtauschers zeichnet sich durch sparsamen Energieverbrauch und einen verminderten Wartungsaufwand aus → Seite 6.

Jeder Trockner, der unser Werk verlässt, wird sorgfältig auf Funktion und einwandfreien Zustand geprüft. Bei Fragen steht Ihnen unser Kundendienst gern zur Verfügung.

**Umweltgerecht entsorgen** 

Verpackung umweltgerecht entsorgen. Dieses Gerät ist entsprechend der europäischen Richtlinie 2012/19/EU über Elektro- und Elektronik-Altgeräte (waste electrical and electronic equipment - WEEE) gekennzeichnet. Die Richtlinie gibt den Rahmen für eine EU-weit gültige Rücknahme und Verwertung der Altgeräte vor.

Für weitere Informationen zu unseren Produkten, Zubehör, Ersatzteilen und Services unter: [www.siemens-home.com](http://www.siemens-home.com)  
Beratung zu Produkten und Anwendung:  
- **Siemens Info Line:** [siemens-info-line@bshg.com](mailto:siemens-info-line@bshg.com)  
- DE-Tel.: 089 21 751 751\* (Mo-Fr: 8.00 - 18.00 Uhr)  
\*gültig nur für Deutschland

Inhalt	Seite
■ Vorbereiten .....	2
■ Bedienblende .....	2
■ Trocknen .....	3/4
■ Anzeigefeld und Einstellungen .....	5
■ Hinweise zur Wäsche .....	6
■ Was Sie unbedingt beachten sollten ...	6
■ Programmübersicht .....	7
■ Pflege und Reinigung .....	8
■ Installieren .....	9
■ Frostschutz / Transport .....	9
■ Optionales Zubehör .....	10
■ Technische Daten .....	10
■ Verbrauchswerte .....	10
■ Normale Geräusche .....	11
■ Was tun wenn .....	12
■ Kundendienst .....	13
■ Sicherheitshinweise .....	13

## Bestimmungsgemäßer Gebrauch

- nur im Haushalt,
- nur zum Trocknen von Textilien, die mit Wasser gewaschen wurden.



*Kinder nicht mit dem Trockner unbeaufsichtigt lassen!  
Haustiere vom Trockner fernhalten.  
Der Trockner kann von Kindern ab 8 Jahren, von Personen mit reduzierten physischen, sensorischen und geistigen Fähigkeiten und von Personen mit mangelnder Erfahrung oder Wissen bedient werden, wenn sie beaufsichtigt oder durch eine verantwortliche Person unterwiesen wurden.*

### Programme / Textilien

Detaillierte Programm- und Textilübersicht  
→ Programmübersicht, Seite 7.  
Pflegehinweise des Herstellers beachten.

<b>Baumwolle</b>	Strapazierfähige Textilien.
<b>Pflegeleicht</b>	Textilien aus Synthetik oder Mischgewebe.
<b>Trockenziele für die Programme Baumwolle und Pflegeleicht wählbar:</b>	
<b>Schrantrocken+</b>	Wäsche mit dicken, mehrlagigen Anteilen.
<b>Schrantrocken</b>	Einlagige Wäsche.
<b>Bügeltrocken</b>	Wäsche nach dem Trocknen zum Bügeln geeignet.
<b>Outdoor</b>	Funktionsbekleidung aus Mikrofaser.
<b>Handtücher</b>	Frottierwäsche z.B. Handtücher und Bademäntel.
<b>Mix</b>	Gemischte Beladung von Textilien aus Baumwolle und Synthetik.
<b>☺ Warm</b>	Alle Textilarten außer Wolle und Seide.
<b>Hemden / Blusen</b>	Baumwolle, Leinengewebe und pflegeleichte Textilien.
<b>Super 40</b>	Synthetik, Baumwolle oder Mischgewebe.
<b>Kopfkissen</b>	Textilien mit Daunenfüllung.
<b>Dessous</b>	Dessous aus Synthetik, Baumwolle oder Mischgewebe.
<b>Wolle im Korb</b>	Waschmaschinenfeste Wolletextilien.

## Vorbereiten

Installieren → Seite 9.



Beschädigen Sie das Gerät. Informieren Sie den Kundendienst.



**i** Programmwähler zur Einstellung des Programms und Einstellung des Gerätes. Drehen im Uhrzeigersinn.

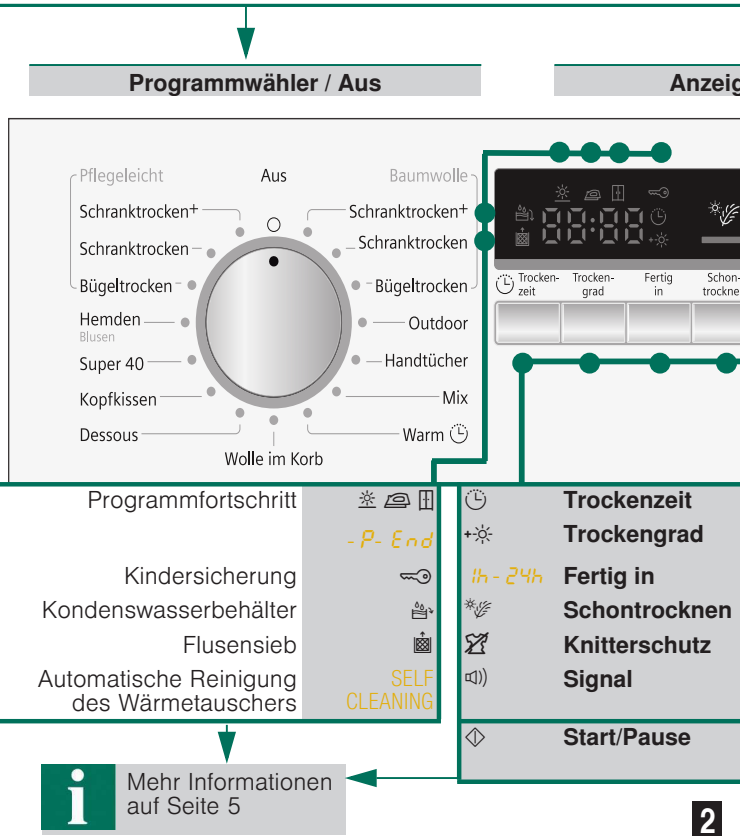

**i** Mehr Informationen auf Seite 5

Den Trockner nie in Betrieb nehmen!  
Nehmen Sie Ihren Kundendienst!

**Trockner kontrollieren**

Nur mit trockenen Händen!  
Nur am Stecker anfassen!

**Netzstecker einstecken**

**Wäsche sortieren**

Alle Gegenstände aus den Taschen entfernen.  
Auf Feuerzeuge achten.  
Die Trommel muss vor dem Füllen leer sein.

Siehe auch separate Anleitung "Wollkorb"  
(je nach Modell).

Einstellung  
Ein-/Aus  
beide Richtungen

**Programm individuell einstellen und anpassen**

Bedienfeld / Tasten

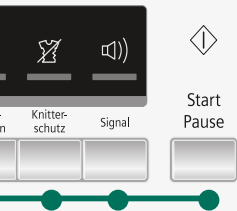

**Tür schließen**

**Start/Pause auswählen**

Einstellen der Trocknungszeit ist nur für Zeitprogramme möglich.  
Feinjustierung des Trockenziels.  
Einstellen des Programmendes.  
Trocknen bei niedriger, reduzierter Temperatur.  
Verlängern der Knitterschutzphase.  
Ein-/Aussschalten des Signals.

Starten, Unterbrechen und Fortsetzen des Programms;  
Aktivieren oder Deaktivieren von (Kindersicherung).

**Trocknen**

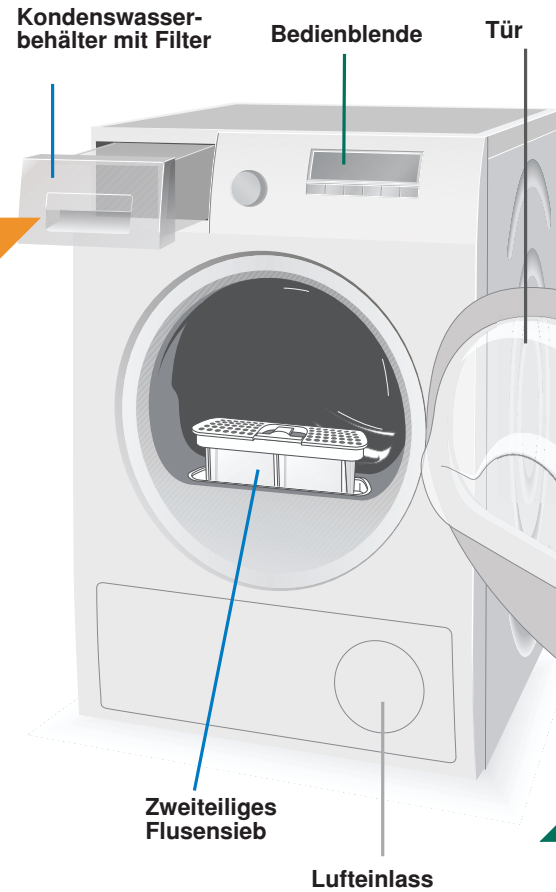

**Trocknen**



7

**Kondenswasserbehälter entleeren**

Behälter **nach jedem** Trocknen entleeren!  
Aber nicht während des Zyklus.

1. Kondenswasserbehälter herausziehen und waagrecht halten.
2. Kondenswasser ausgießen.
3. Behälter immer vollständig bis zum Einrasten einschieben.



Wenn Anzeigelampe blinkt

(Kondenswasserbehälter) trotz Entleeren blinkt  
→ Filter im Kondenswasserbehälter reinigen, Seite 8/12  
Kondenswasserbehälter während des Trockenvorgangs nicht herausziehen/leeren.



**Flusensieb reinigen**

**i** Ein sauberes Flusensieb reduziert den Stromverbrauch und die Trocknungszeit.

Das Flusensieb besteht aus zwei Teilen. Reinigen des inneren und äußeren Siebes **nach jedem** Trocknen:

6

1. Tür öffnen. Flusen an Tür/Türbereich entfernen.

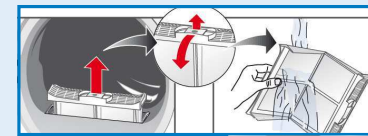

2. Beide Teile des Flusensiebes herausziehen.
3. Flusen vom Rand des Schachtes entfernen. Sie sollen nicht in den offenen Schacht fallen.
4. Siebe aufklappen und alle Flusen entfernen.

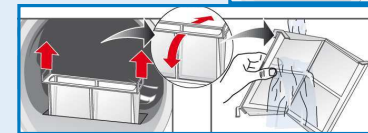

5. Beide Teile unter fließendem Wasser durchspülen und gut abtrocknen.
6. Das innere und äußere Sieb zuklappen, ineinander stecken und wieder einsetzen.



5

**Wäsche herausnehmen und Trockner ausschalten**

4

**Programmende**

**Programm unterbrechen**











1. Tür öffnen oder Taste **Start/Pause** drücken; der Trocknungsvorgang wird unterbrochen.
2. Wäsche nachlegen oder herausnehmen und Tür schließen.
3. Bei Bedarf Programm und Zusatzfunktion neu wählen. Taste **Start/Pause** wählen. Die Restzeit wird nach einigen Minuten aktualisiert.



Trommel und Tür können heiß sein!

# Anzeigefeld und Einstellungen

## Anzeigefeld (Statusanzeigen)

-  (Flusensieb) Flusensieb reinigen → Seite 4/12.
-  (Kondenswasserbehälter) Kondenswasserbehälter entleeren → Seite 4,8/12.
- SELF CLEANING** Automatische Reinigung des Wärmetauschers → Seite 8.
-    **-P-End** (Programmfortschritt) Im Anzeigefeld wird der Programmfortschritt angezeigt:  
\* Trocknen;  
 Bügeltrocknen;  
 Schranktrocknen;  
**-P-** Programmpause → falls erforderlich;  
**End** Programmende.
-  (Kindersicherung) Sie können den Trockner gegen versehentliches Ändern der eingestellten Funktionen sichern. Zum Aktivieren/Deaktivieren von  (**Kindersicherung**), Programm starten oder Option **Fertig in** vorwählen und anschließend die Taste  **Start/Pause** 5 Sekunden lang halten, bis ein akustisches Signal ertönt. Das Symbol für die aktivierte/deaktivierte Option →  (**Kindersicherung**) erscheint/erlischt.
- [h:min]** (Restzeit) Bei Auswahl eines Programms wird die voraussichtliche Trocknungszeit (verbleibende Zeit) für die maximale Beladung angezeigt. Während des Trocknens erkennen die Feuchtigkeitssensoren die tatsächliche Beladung und korrigieren die Programmdauer. Dies wird durch Zeitsprünge der Restzeit im Anzeigefeld sichtbar.

## Einstellungen (Anzeigelampen und Tasten)



-  Ausgewählte Option aktiviert/deaktiviert → Anzeigelampe ein/aus. Siehe die getrennten Anleitungen zum **Energiespar-Modus**.
-  **Trockenzeit** Die Trockenzeit, die nur für Zeitprogramme verfügbar ist, kann von 20 Minuten bis maximal 3 Stunden in 10-Minuten-Schritten eingestellt werden.
-  **Trockengrad** Das Trocknungsergebnis (z.B. Schranktrocken) kann in drei Stufen erhöht werden. Die Wäsche wird trockener. Standardeinstellung = 0. Verfügbare Werte: 0, 1, 2, 3. Einstellung bleibt nach Feinjustierung eines Programms für die anderen Programme erhalten, bis  **Trockengrad** erneut geändert wird.
- 1h - 24h** **Fertig in** Das Programmende kann durch die Anwahl der **Fertig in**-Zeit eingestellt werden. Die **Fertig in**-Zeit kann in Stunden-Schritten, bis max. 24h, verzögert werden. Taste **Fertig in** so oft wählen, bis gewünschte Stundenzahl angezeigt wird (h=Stunde). Taste  **Start/Pause** wählen, um das Programm mit Verzögerung zu starten. Das Programm endet nach der gewählten Stundenzahl. Einige Minuten nach Einstellen der **Fertig in**-Zeit erlischt das Anzeigefeld, um Energie zu sparen. Zum Aktivieren des Anzeigefelds beliebige Taste wählen, die Tür öffnen/schließen oder den Programmwähler drehen.
-  **Schontrocknen** Reduzierte Temperatur für empfindliche Textilien, z. B. Polyacryl, Polyamid oder Elastan, mit einer längeren Trocknungszeit.
-  **Knitterschutz** Trommel bewegt sich nach Programmende in regelmäßigen Abständen, um Knitter zu vermeiden. Die Wäsche bleibt locker und flauschig. Die Standardeinstellung für jedes Programm ist 60 Minuten. Automatische Knitterschutzfunktion kann um 60 Minuten verlängert werden.
-  **Signal** Zum Ein- und Ausschalten des Signals. Nach Programmende ertönt das  **Signal**, wenn es aktiviert ist. Diese Option hat keine Auswirkungen auf die anderen Töne.

# Hinweise zur Wäsche ...



## Kennzeichnung von Textilien

### Pflegehinweise des Herstellers beachten.

- Trocknergeeignet.
-  Trocknen mit normaler Temperatur.
-  Trocknen mit niedriger Temperatur → zusätzlich  **Schontrocknen** wählen.
- Nicht maschinell trocknen.

### Folgende Textilien nicht im Trockner trocknen:

- Luftundurchlässige Textilien (z.B. gummiert).
- Empfindliche Gewebe (Seide, synthetische Gardinen) → Knitterbildung!
- Ölverschmutzte Wäsche.



## Tipps zum Trocknen

- Für gleichmäßiges Trocknungsergebnis, Wäsche nach Gewebeat und Trocknungsprogramm sortieren.
- Sehr kleine Textilien (z.B. Babystrümpfe) immer zusammen mit großem Wäschestück (z.B. Handtuch) trocknen.
- Reißverschlüsse, Haken und Ösen schließen, Bezüge zuknöpfen.
- Stoffgürtel, Schürzenbänder usw. zusammenbinden, ggf. einen Wäschesack verwenden.
- Pflegeleichte Wäsche nicht übertrocknen → Knittergefahr. Wäsche an der Luft nachtrocknen lassen.
- Wolle nicht im Trockner trocknen. Wolle kann jedoch aufgefrischt werden → Seite 7, Programm **Wolle finish** (je nach Modell).
- Wäsche nach dem Trocknen nicht sofort bügeln, einige Zeit zusammenlegen → Restfeuchte verteilt sich dann gleichmäßig.
- Gewirkte Textilien (z.B. T-Shirts, Trikotwäsche) laufen beim ersten Trocknen oft ein. → Programm **Schranktrocken+** nicht verwenden.
- Gestärkte Wäsche ist nur bedingt für Trockner geeignet → Stärke hinterlässt einen Belag, der die Trocknung beeinträchtigt.
- Weichspüler beim Waschen der zu trocknenden Textilien nach Herstellerangaben dosieren.
- Für vorgetrocknete, mehrlagige Textilien oder einzelne kleine Wäschestücke Zeitprogramm verwenden. Auch zum Nachtrocknen geeignet.

## Umweltschutz / Sparhinweise

- Vor dem Trocknen Wäsche in der Waschmaschine gründlich schleudern → Höhere Schleuderdrehzahlen verkürzen die Trocknungszeit und senken den Energieverbrauch.
- Maximal empfohlene Füllmenge nutzen, aber nicht überschreiten → *Programmübersicht, Seite 7*.
- Während des Trocknens Raum gut belüften.
- Flusensieb nach jedem Trocknungsvorgang reinigen → *Flusensieb reinigen, Seite 4/12*.
- Lufteinlass am Trockner darf nicht versperrt sein.

# Was Sie unbedingt beachten sollten ...

Ihr Trockner ist besonders energiesparend und zeichnet sich technisch durch einen Kältekreislauf aus, der, ähnlich wie bei einem Kühlschranks, Energie effizient nutzt. Der Wärmetauscher des Trockners wird beim Trocknen automatisch gereinigt. Flusensieb und Filter im Kondenswasserbehälter müssen regelmäßig gereinigt werden.



*Trockner nie ohne Flusensieb und Filter im Kondenswasserbehälter betreiben!*

## Flusensieb

Beim Trocknen werden Flusen und Haare aus der Wäsche im Flusensieb aufgefangen. Ein verstopftes Flusensieb kann den Wärmeaustausch mindern.

Daher Flusensieb unbedingt nach jedem Trocknen reinigen. Regelmäßig unter fließendem Wasser abspülen → Seite 4/12.

## Filter im Kondenswasserbehälter

Der Filter im Kondenswasserbehälter reinigt das Kondenswasser. Dieses Kondenswasser wird für die automatische Reinigung benötigt. Der Filter muss regelmäßig unter fließendem Wasser gereinigt werden. Entleeren des Kondenswasserbehälters vor der Reinigung des Filters notwendig → Seite 4,8/12.

## Textilien

Keine Textilien trocknen, wenn diese mit Lösungsmittel, Öl, Wachs, Fett oder Farbe in Berührung kamen: z.B. Haarfestiger, Nagellackentferner, Fleckenentferner, Waschbenzin etc.

Leeren der Taschen der Textilien.

Keine luftundurchlässigen Textilien trocknen.

Stark flusende Wäschestücke vermeiden.

Wolle nur im Wolleprogramm auffrischen.

# Programmübersicht

siehe auch Seite 6.

**Sortieren der Wäsche nach Textil- und Gewebeat. Textilien müssen trocknergeeignet sein.**

Nach dem Trocknen muss die Wäsche...	☑ gebügelt	☑ leicht gebügelt	☑ nicht gebügelt	🔗 gemangelt werden
<b>PROGRAMME</b>				
<b>TEXTILIENART UND INFORMATIONEN</b>				
<b>*Baumwolle</b>	max. 8 kg			
<b>*Pflegeleicht</b>	max. 3,5 kg			
Bügeltrocken	☑ ☑ ☑ ☑	☑		
Schranktrocken	☑			
Schranktrocken+	☑			
<b>Outdoor</b>	max. 1,5 kg			
<b>Handtücher</b>	max. 6 kg			
<b>Mix</b>	max. 3 kg			
🕒 <b>Warm</b>	max. 3 kg			
<b>Hemden / Blusen</b>	max. 3 kg			
<b>Super 40</b>	max. 2 kg			
<b>Kopfkissen</b>	max. 1,5 kg			
<b>Dessous</b>	max. 1 kg			
<b>Wolle im Korb</b>	max. 1,5 kg			

\*Trockenziele individuell wählbar → Schranktrocken+, Schranktrocken und Bügeltrocken (je nach Modell).  
Feinjustierung des Trocknungsgrades möglich; mehrlagige Textilien benötigen eine längere Trocknungsdauer als einlagige Kleidungsstücke.  
Empfehlung: getrennt trocknen.

9401 / 9000941 133



Siemens Electrogeräte GmbH  
Carl-Wery-Str. 34  
81739 München/Deutschland

WT46W281

# Pflege und Reinigung



Nur im ausgeschalteten Zustand!



## Wärmetauscher

Der Wärmetauscher des Trockners wird beim Trocknen automatisch gereinigt. Im Anzeigefeld erscheint **SELF CLEANING**. Kondenswasserbehälter während des Reinigungsprozesses nicht herausziehen.



## Trocknergehäuse, Bedienblende

- Mit einem weichen, feuchten Lappen abreiben.
- Reinigen mit Wasserstrahl verboten.
- Waschmittel und Reinigerreste sofort entfernen.
- Beim Trocknen kann sich zwischen Fenster und Dichtung gelegentlich Wasser ansammeln. Dies beeinträchtigt die Funktionen Ihres Trockners in keiner Weise!



## Filter im Kondenswasserbehälter

Beim Entleeren des Kondenswasserbehälters wird der Filter automatisch gereinigt. Filter trotzdem regelmäßig unter fließendem Wasser reinigen, um hartnäckige Ablagerungen/Verunreinigungen zu vermeiden.

1. Kondenswasserbehälter herausziehen.

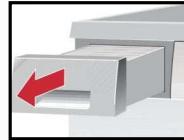

2. Filter aus Rastung ziehen.

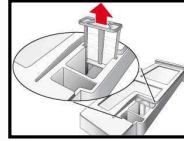

3. Filter unter fließendem Wasserstrahl oder in der Geschirrspülmaschine reinigen.

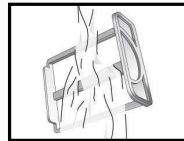

4. Filter einsetzen.
5. Kondenswasserbehälter einschieben bis zum Einrasten.

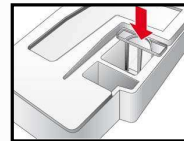

Trockner nur mit eingesetztem Filter betreiben!



## Feuchtigkeitsfühler

Der Trockner ist mit Feuchtigkeitsfühlern aus Edelstahl ausgestattet. Feuchtigkeitsfühler messen den Feuchtigkeitsgrad der Wäsche. Nach längerer Betriebszeit kann sich auf den Feuchtigkeitsfühlern eine feine Kalkschicht bilden.

1. Tür öffnen.
2. Feuchtigkeitsfühler mit einem angefeuchteten Schwamm mit rauher Oberfläche reinigen.



Keine Stahlwolle oder Scheuermittel verwenden!

# Installieren

- Lieferumfang: Trockner, Gebrauchs- und Aufstellanleitung, Wollkorb (je nach Modell).
- Trockner auf Transportschäden prüfen!
- Trockner hat ein hohes Gewicht. Nicht allein anheben!
- Vorsicht vor scharfen Kanten!
- Trockner nicht an hervorstehenden Bauteilen (z.B. Tür) anheben - Bruchgefahr!
- Nicht in frostgefährdetem Raum aufstellen! Gefrierendes Wasser kann zu Schäden führen!
- In Zweifelsfällen vom Fachmann anschließen lassen!

## 1. Trockner aufstellen

- Netzstecker muss jederzeit erreichbar sein.
- Auf saubere, ebene und feste Aufstellfläche stellen!
- Lufterinlass am Trockner darf nicht versperrt sein.
- Umgebung des Trockners sauberhalten.
- Trockner mit Hilfe der vorderen Schraubfüsse und der Wasserwaage ausrichten. Auf keinen Fall Schraubfüße entfernen!



Alle Zubehörteile aus Trommel nehmen. Trommel muss leer sein.



Trockner nicht hinter einer Tür oder einer Schiebetür aufstellen, die das Öffnen der Tür des Trockners blockieren oder verhindern könnte. Kinder können sich so nicht einsperren und in Lebensgefahr geraten.

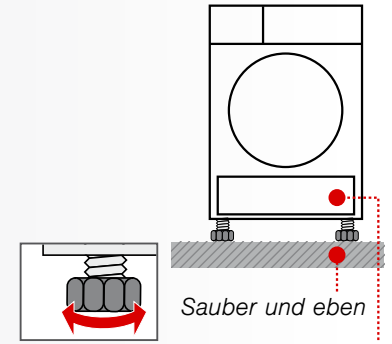

## 2. Netzanschluss, Sicherheitshinweise → Seite 13.

- Vorschriftsgemäß an Wechselstrom-Schutzkontakt-Steckdose anschließen, im Zweifelsfall Steckdose vom Fachmann überprüfen lassen!
- Netzspannung und Spannungsangabe am Geräteschild (→ Seite 10) müssen übereinstimmen.
- Anschlusswert und erforderliche Sicherung sind auf dem Geräteschild angegeben.

# Frostschutz



Trockner bei Frostgefahr nicht betreiben.



## Vorbereitung

1. Kondenswasserbehälter entleeren → Seite 4,8/12.
2. Programmwähler auf beliebiges Programm stellen.
3. Taste **Start/Pause** wählen → Kondenswasser wird in den Behälter gepumpt.
4. Ein paar Minuten oder bis zum Stoppen des Trockners warten und anschließend Behälter für Kondenswasser nochmals leeren.
5. Programmwähler auf **Aus** stellen.

# Transport



- Vorbereitung des Trockners → siehe Frostschutz.
- Trockner aufrecht stehend transportieren.
- Nach Transport Trockner zwei Stunden stehen lassen.



Im Trockner befindet sich Restwasser. Dieses kann bei Schrägstellung des Trockners auslaufen.

## Optionales Zubehör (über Kundendienst Bestellnummer, je nach Modell)

**WZ 11410 Verbindungssatz Wasch-Trocken-Säule**  
Der Trockner kann platzsparend auf eine geeignete Waschmaschine gleicher Tiefe und Breite gestellt werden. Trockner **unbedingt** mit diesem Verbindungssatz auf der Waschmaschine befestigen. WZ 20400: mit ausziehbarer Arbeitsplatte.

**WZ 20500 Podest**  
Zum besseren Be- und Entladen. Im Auszug befindlicher Korb kann zum Wäschetransport genutzt werden.

## Technische Daten

**Abmessungen (TxBxH)** 60 x 60 x 85 cm (Höhe einstellbar)

**Gewicht** ca. 51 kg

**Max. Füllmenge** 8 kg

**Kondenswasserbehälter** 4,0 l

**Anschluss-Spannung** 220-240 V

**Anschlussleistung** 1000 W

**Absicherung** 10 A

**Umgebungstemperatur** 5 - 35°C

**Erzeugnisnummer** Innenseite der Tür

**Fertigungsnummer**

Geräteschild auf der Rückseite des Trockners.

● **Trommelinnenbeleuchtung** (je nach Modell): Die Trommel wird nach Öffnen oder Schließen der Tür, sowie nach Programmstart beleuchtet und erlischt selbsttätig.

## Verbrauchswerte

Textilien/Programme	Restfeuchte in den Textilien nach dem Schleudern		Trocknungszeit**	Energieverbrauch**
<b>Baumwolle 8 kg</b> Schranktrocken*	1400 U/min	(50%)	117 min	1,55 kWh
	1000 U/min	(60%)	138 min	1,93 kWh
	800 U/min	(70%)	159 min	2,24 kWh
Bügeltrocken*	1400 U/min	(50%)	84 min	1,09 kWh
	1000 U/min	(60%)	105 min	1,44 kWh
	800 U/min	(70%)	126 min	1,78 kWh
<b>Pflegeleicht 3,5 kg</b> Schranktrocken*	800 U/min	(40%)	50 min	0,55 kWh
	600 U/min	(50%)	64 min	0,69 kWh

\* Programmeinstellung für Prüfung gemäß gültigem Standard EN61121.

\*\* Die Werte können in Abhängigkeit von Textilart, Zusammensetzung der zu trocknenden Wäsche, Restfeuchte des Textils sowie Beladungsmenge gegenüber den angegebenen Werten abweichen.

Textilien/Programme	Trocknungszeit	Jahresenergieverbrauch
<b>Baumwolle 8 kg / 4 kg*</b> Schranktrocken***	112 min / Zyklus	233 kWh / Jahr

\*\*\* Programmeinstellung für Prüfung und Energieetikettierung gemäß EU-Richtlinie 2010/30/EU.

## Normale Geräusche

Beim Trocknen entstehen durch Kompressor und Pumpe ganz normale Geräusche.

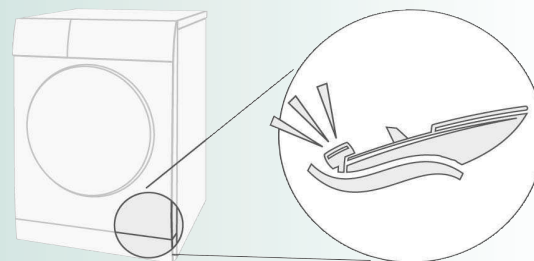

Der Kompressor im Trockner verursacht von Zeit zu Zeit ein Brummen. Lautstärke und Tonhöhe können sich dabei in Abhängigkeit der gewählten Programme und des Trocknungsfortschritts verändern.

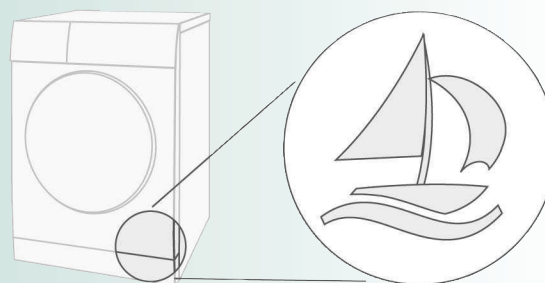

Der Kompressor des Trockners wird zeitweise belüftet, dabei entsteht ein surrendes Geräusch.

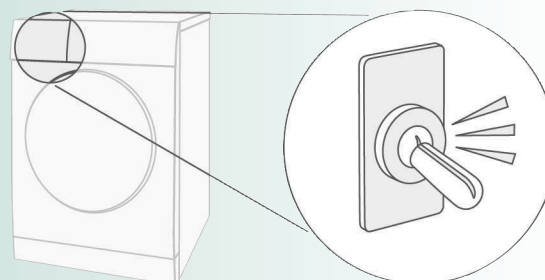

Die automatische Reinigung des Trockners verursacht ein Klicken.

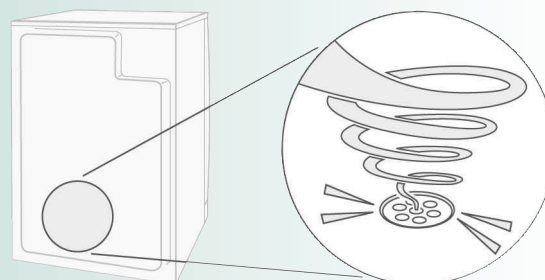

Das Kondenswasser wird mit einer Pumpe in den Kondenswasserbehälter gepumpt, dabei entstehen Pumpgeräusche.



# Was tun wenn ...



Programmwähler auf **Aus** stellen und Netzstecker aus der Steckdose ziehen.

● Anzeigelampe <b>Start/Pause</b> leuchtet nicht.	Netzstecker eingesteckt? Programm gewählt? Sicherung der Steckdose überprüfen.
● Anzeigefeld und Anzeigelampen (je nach Modell) erlöschen und Anzeigelampe <b>Start/Pause</b> blinkt.	Energiespar-Modus aktiviert → separate Anleitung für Energiespar-Modus.
● Anzeigefeld ist ausgeschaltet.	Gerät wechselt in den Ruhemodus, nachdem die Option <b>Fertig in</b> gewählt wurde → Seite 5.
● Anzeigelampe  (Kondenswasserbehälter) blinkt.	Kondenswasserbehälter entleeren → Seite 4. Taste <b>Start/Pause</b> drücken, um die angezeigte Angabe zurückzusetzen und anschließend die Taste <b>Start/Pause</b> erneut drücken, um das Gerät ggf. neu zu starten.
● Anzeigelampe  (Flusensieb) blinkt.	Flusensieb reinigen → Seite 4/8. Taste <b>Start/Pause</b> drücken, um die angezeigte Angabe zurückzusetzen und anschließend die Taste <b>Start/Pause</b> erneut drücken, um das Gerät ggf. neu zu starten.
● Im Anzeigefeld erscheint <b>SELF CLEANING</b> .	Kein Fehler. Automatische Reinigung des Wärmetauschers. Den Kondenswasserbehälter nicht entleeren.
● Trockner startet nicht.	Taste <b>Start/Pause</b> gewählt? Tür geschlossen? Programm eingestellt?
● Abbruch des Programms kurz nach dem Start.	Umgebungstemperatur höher als 5°C? Wäsche in das Gerät gelegt? Zu geringe Beladung für das gewählte Programm?/Zeitprogramm verwenden → Seite 6/7. Gelegte Wäsche trocken?
● Wasser tritt aus.	Trockner waagrecht ausrichten.
● Tür öffnet sich selbsttätig.	Tür zudrücken bis zum hörbaren Einrasten.
● Knitterbildung.	Beladungsmenge überschritten? Kleidungsstücke nach Programmende sofort entnehmen, aufhängen und in Form ziehen. Nicht angepasstes Programm gewählt → Seite 7.
● Trockenziel wurde nicht erreicht (Wäsche fühlt sich zu feucht an).	Warme Wäsche fühlt sich feuchter an als sie tatsächlich ist. Das gewählte Programm passt nicht zur Beladung. Anderes Trocknungsprogramm verwenden oder zusätzlich das Zeitprogramm wählen → Seite 7. *☼ <b>Trockengrad</b> für die Trocknungsgrade verwenden → Seite 5. Feine Kalkschicht auf den Feuchtigkeitsfühlern → Feuchtigkeitsfühler reinigen → Seite 8. Programmabbruch, z.B. Behälter voll, Netzausfall, Tür offen oder maximale Trocknungszeit erreicht?
● Trocknungszeit zu lang.	Flusensieb unter fließendem Wasser reinigen → Seite 4/8. Unzureichende Luftzufuhr → Für Luftzirkulation sorgen. Evtl. Lufteinlass verstopft → Einlass reinigen → Seite 9. Umgebungstemperatur höher als 35°C → Lüften.
● Ein oder mehrere Anzeigelampen blinken.	Flusensieb reinigen → Seite 4,8/12. Aufstellbedingungen prüfen → Seite 9. Ausschalten, abkühlen lassen, wieder einschalten und Programm neu starten.
● Netzausfall.	Wäsche sofort aus dem Trockner nehmen und ausbreiten. Wärme kann entweichen. Vorsicht: Tür, Trommel und Wäsche können heiß sein.
● Zeitweise zusätzliche Geräusche und Vibrationen.	Kein Fehler. Normale Geräusche → Seite 11.
● Lautes Brummgeräusch für einige Sekunden.	Kondenswasserbehälter vollständig eingeschoben? → Kondenswasserbehälter ganz einschieben. Kein Fehler. Normale Geräusche → Seite 11.

# Kundendienst

Kann eine Störung nicht selbst behoben werden (z.B. Aus-/Einschalten) → *Was tun wenn...*, Seite 12, wenden Sie sich bitte an unseren Kundendienst. Wir finden immer eine passende Lösung, auch um unnötige Technikerbesuche zu vermeiden.

Die Kontaktdaten für den nächstgelegenen **Kundendienst** finden Sie im beigefügten Kundendienstverzeichnis.

- D 089 21 751 751

- A 0810 550 522

Geben Sie bitte dem Kundendienst die Erzeugnisnummer (E-Nr.) und die Fertigungsnummer (FD) des Gerätes an.

<b>E-Nr.</b>	<b>FD</b>
Erzeugnisnummer	Fertigungsnummer

Diese Informationen finden Sie: Innenseite der Tür\* / in der geöffneten Serviceklappe\* und auf der Rückseite des Geräts.  
\* je nach Modell

Vertrauen Sie auf die Kompetenz des Herstellers. Wenden Sie sich an uns. Sie stellen somit sicher, dass die Reparatur von geschulten Servicetechnikern durchgeführt wird, die mit den Original-Ersatzteilen ausgerüstet sind.

# Sicherheitshinweise



- Notfall**
- Sofort Netzstecker aus der Steckdose ziehen oder Sicherung unterbrechen.
- Trockner NUR...**
- in Innenräumen des Haushalts einsetzen.
  - zum Trocknen von Textilien verwenden.
- Trockner NIE...**
- für andere Zwecke als oben beschrieben verwenden.
  - in der Technik oder den Eigenschaften abändern.
- Gefahren**
- Kinder und nicht instruierte Personen dürfen den Trockner nicht benutzen.
  - Kinder nicht mit dem Trockner unbeaufsichtigt lassen!
  - Haustiere vom Trockner fernhalten.
  - Alle Gegenstände aus Taschen der Textilien entfernen. Besonders auf Feuerzeuge achten → **Explosionsgefahr!**
  - Nicht auf Tür lehnen oder setzen → **Kippgefahr!**
- Installation**
- Lose Leitungen befestigen → **Stolpergefahr!**
  - Trockner bei Frostgefahr nicht betreiben.
- Netzanschluss**
- Trockner vorschriftsmäßig an Wechselstrom-Schutzkontakt-Steckdose anschließen, da sonst Sicherheit nicht gewährleistet.
  - Leitungsquerschnitt muss ausreichen.
  - Nur Fehlerstrom-Schutzschalter mit diesem Zeichen verwenden:
  - Netzstecker und Steckdose müssen zusammenpassen.
  - Keine Vielfachstecker/-kupplungen und/oder Verlängerungsleitungen verwenden.
  - Netzstecker nicht mit feuchten Händen anfassen → **Stromschlaggefahr!**
  - Netzstecker nie an Leitung aus Steckdose ziehen.
  - Netzleitung nicht beschädigen → **Stromschlaggefahr!**
- Betrieb**
- Füllen Sie nur Wäsche in die Trommel ein. Bevor Sie den Trockner einschalten - prüfen Sie den Inhalt!
  - Trockner nicht verwenden, wenn Wäsche mit Lösungsmittel, Öl, Wachs, Fett oder Farbe in Berührung kam (z.B. Haarfestiger, Nagellackentferner, Fleckentferner, Waschbenzin etc.) → **Feuer-/Explosionsgefahr!**
  - Gefahr durch Staub (z.B. Kohlenstaub, Mehl): Trockner nicht verwenden → **Explosionsgefahr!**
  - Trockner nicht verwenden, wenn Wäsche Schaumstoff/-gummi enthält → Elastisches Material kann zerstört werden und Trockner kann durch mögliche Verformung des Schaumstoffes beschädigt werden.
  - Beim Reinigen des Flusensiebes sicherstellen, dass keine Fremdmaterialien (Daunen oder Füllmaterialien) in die Öffnung der Luftleitung geraten. Die Trommel gegebenenfalls vorher mit einem Staubsauger reinigen. Wenn dennoch Fremdmaterial in die Luftleitung gerät → Kundendienst heranziehen → **Feuer-/Explosionsgefahr!**
  - Leichte Objekte, wie lange Haare, können in den Lufteinlass des Trockners gesaugt werden → **Verletzungsgefahr!**
  - Trockner nach Programmende ausschalten.
  - Kondenswasser ist kein Trinkwasser und kann mit Flusen verunreinigt sein.
- Defekt**
- Trockner bei Defekt oder Verdacht auf Defekt nicht verwenden. Reparatur nur durch Kundendienst.
  - Trockner mit defekter Netzleitung nicht verwenden. Defekte Netzleitung nur durch Kundendienst ersetzen lassen, um Gefahren zu vermeiden.
- Ersatzteile**
- Aus Sicherheitsgründen nur Original-Ersatzteile und -Zubehör verwenden.
- Entsorgen**
- Netzstecker ziehen, **danach** Netzleitung am Gerät abschneiden. Bei öffentlicher Entsorgungsstelle entsorgen.
  - Wärmetauscher enthält vom Kyoto Protokoll erfasstes fluoriertes Treibhausgas R407C → fachgerecht entsorgen. Füllmenge: 0,385 kg.
  - Verpackung: Kindern keine Verpackungsteile überlassen → **Erstickungsgefahr!**
  - Alle Materialien sind umweltfreundlich und wieder verwendbar. Umweltgerecht entsorgen.

SIEMENS

# Dryer

WT46W281

[siemens-home.com/welcome](https://siemens-home.com/welcome)

**de** Trockner  
Gebrauchsanleitung



*Sicherheitshinweise auf Seite 13 beachten!*

Register  
your  
product  
online



Trockner erst nach dem Lesen dieser Anleitung und separater  
**Anleitung für Energiespar-Modus** in Betrieb nehmen!