

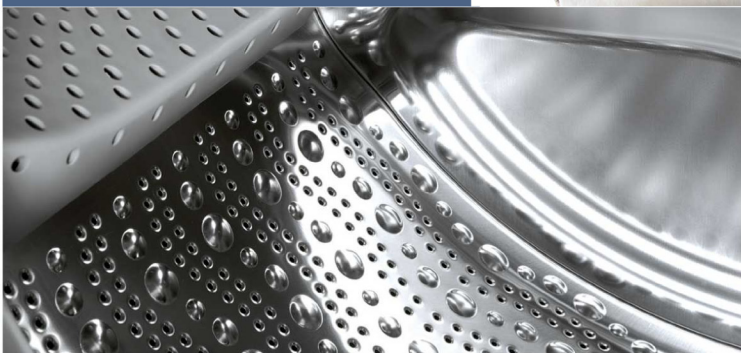

Register your new Bosch now:
www.bosch-home.com/welcome



**Vaske-/tørremaskine
WVH28420SN**



BOSCH

da Brugs- og opstillingsvejledning

Din nye vaske-/tørremaskine

Du har valgt en vaske-/tørremaskine af mærket Bosch.

Brug et par minutter på at lære fordelene ved din nye vaske-/tørremaskine at kende.

For at sikre de høje kvalitetskrav til alle produkter fra Bosch bliver det omhyggeligt kontrolleret, at alle vaske-/tørremaskiner fungerer perfekt og er uden fejl og mangler, inden de leveres fra fabrikken.

Du finder yderligere oplysninger om vores produkter, tilbehør og services på vores internetside www.bosch-home.com eller kontakt et af vores kundeservicecentre.

Hvis brugs- og opstillingsanvisningen beskriver forskellige modeller, bliver der gjort opmærksom på forskellene på de respektive steder.



Tag først vaske-/tørremaskinen i brug, når du har læst denne brugs- og opstillingsanvisning!

Generelt om symboler, signalord, tips og procedurer

⚠ Advarsel!

Kombination af dette symbol og signalord advarer om en potentielt farlig situation. Tilsidesættelse af denne anvisning kan medføre tilskadekomst og død.

Pas på!

Dette signalord advarer om en potentielt farlig situation. Tilsidesættelse af denne anvisning kan medføre materielle skader og/eller miljøskader.

Anvisning / tip

Anvisninger om optimal brug af maskinen / andre nyttige oplysninger.

1. 2. 3. / a) b) c)

Handlingsrækkefølger angives med tal eller bogstaver.

■ / -

Oprensninger vises med en firkant-bullet eller med en skråstreg.

Indholdsfortegnelse

 Anvendelse i henhold til formål	4	Farvning/blegning	24
 Sikkerhedsanvisninger	5	Iblødsætning	24
Elektrisk sikkerhed	5	P+ Ændring af programmernes forindstillinger	24
Fare for tilskadekomst	5	°C (Temperatur)	24
Sikkerhed for børn	5	⌚ (Færdig-om)	25
 Miljøbeskyttelse	6	⊗ (Centrifugeringshastighed)	25
Emballage/kasserede maskiner	6	☀ (Tørring)	25
Godt at vide	6	P+ Valg af ekstra funktioner	26
 Kort oversigt	7	≡⌚ (SpeedPerfect)	26
 Lær maskinen at kende	8	🌊 (EcoPerfect)	26
Vaske-/tørremaskine	8	🧺 (Skyl Plus)	26
Betjeningspanel	9	🧺 (Strygelet)	26
Displayfelt	10	 Indstilling af signal	27
 Vasketøj	12	 Rengøring og vedligeholdelse .28	
Forberedelse af vasketøj til vask	12	Maskinens kabinet, betjeningspanel	28
Forberedelse af vasketøj til tørring	13	Tromle	28
 Betjening af maskinen	14	Afkalkning	28
Klargøre vaske-/tørremaskinen	14	Rengøring af sæbeskuffen	28
Vælge program/starte maskine	14	Tilstoppet pumpe	29
Tilpasse vaskeprogrammet	15	Afløbsslange på vandlås tilstoppet	29
Tilpasse tørreprogrammet	15	Tilstoppet filter i vandtilførsel	29
Ilægning af vasketøj	16	Tilstoppet luftfilter	30
Dosere og påfylde sæbe og plejeprodukt	16	 Fejl og afhjælpning af fejl	31
Starte programmet	17	Nødåbning f.eks. i tilfælde af strømsvigt	31
Børnesikring	17	Oplysninger på displayet	31
Efterfylde vasketøj	18	Fejl og afhjælpning af fejl	32
Ændre programmet	18	 Kundeservice	35
Sætte program på pause / afslutte program	18	 Tekniske data	35
Programslut	19	 Forbrugsværdier	36
Efter vask/tørring	19	 Installation og tilslutning	37
 Programoversigt	20	Standardtilbehør	37
Programmer på programvælgeren	20	Sikker installation	37
Tørretabel	23		
Stivning	24		

Opstillingssted	38
Opstilling af maskinen på en sokkel eller på et gulv, som er lagt på træbjælker	38
Opstilling af maskinen under/mellem køkkenelementer	38
Fjernelse af transportsikringer	39
Længder på slanger og kabler	39
Tilslutning af vand	40
Vandtilførsel	40
Vandafløb	41
Afløb i håndvask	41
Afløb i vandlås	41
Afløb i kunststofrør med gummimuffe eller i afløb	42
Indjustering	42
Elektrisk tilslutning	42
Inden den første vask/tørring	43
Transport	43



Anvendelse i henhold til formål

- Kun til privat brug i husholdninger.
- Vaske-/tørremaskinen er beregnet til vask af tekstiler, der tåler maskinvask, og til uld, som tåler håndvask i sæbevand, samt til tørring af sådanne tekstiler.
- Maskinen er kun beregnet til anvendelse med koldt ledningsvand, almindelige lavtskummende sæber og plejeprodukter, som er egnet til anvendelse i en vaske-/tørremaskine.
- Følg altid producentens anvisninger ved dosering af sæbe, plejeprodukter og rengøringsmidler.
- Vaske-/tørremaskinen må betjenes af børn fra en alder på 8 år, af personer med reducerede fysiske, sensoriske eller psykiske færdigheder og af personer uden tilstrækkelig erfaring eller kendskab til maskinen under forudsætning af, at sådanne personer **er under opsigt** eller **er blevet instrueret i brugen** af en ansvarlig person. Børn må ikke rengøre eller vedligeholde maskinen uden at være under opsigt.
- Hold børn under 3 år på sikker afstand af Vaske-/tørremaskinen.
- Sørg for at holde kæledyr væk fra vaske-/tørremaskinen.
- Opstil og anvend vaske-/tørremaskinen i et rum med afløb.

Inden ibrugtagning af vaske-/tørremaskinen: Læs denne brugs- og opstillingsvejledning samt alle andre vedlagte oplysninger, og følg de indeholdte anvisninger.

Opbevar dokumenterne til senere brug.

Sikkerhedsanvisninger

Elektrisk sikkerhed

Advarsel

Livsfare!

Det er livsfarligt at berøre strømførende dele.

- Hold altid i selve stikket, når netstikket trækkes ud af stikkontakten, fordi ledningen i modsat fald kan blive beskadiget.
- Rør aldrig ved netstikket med våde hænder.

Fare for tilskadekomst

Advarsel

Fare for tilskadekomst!

- Hvis vaske-/tørremaskinen løftes i dele, der stikker ud (f.eks. vaske-/tørremaskinens luge), kan disse dele knække af, hvilket kan forårsage tilskadekomst.
Løft ikke vaske-/tørremaskinen i dele, der stikker ud.
- Undgå at stå ovenpå vaske-/tørremaskinen, fordi toppladen kan knække, hvilket kan forårsage tilskadekomst.
Undgå at stå ovenpå vaske-/tørremaskinen.
- Hvis den åbne luge bruges som støtte, kan vaske-/tørremaskinen vælte, hvilket kan forårsage tilskadekomst.
Brug ikke vaske-/tørremaskinens luge som støtte, når den er åben.

- Man kan komme til skade, hvis man stikker hånden ind i tromlen, mens den drejer rundt. Stik ikke hånden ind i tromlen, mens den drejer rundt. Vent, til tromlen står stille.

Advarsel

Fare for skoldning!

- Når der vaskes ved høje temperaturer, kan kontakt med det varme vaskevand forårsage skoldning (f.eks. når det varme vand pumpes ud i en håndvask).
Stik ikke hånden i det varme vaskevand.
- Hvis tørreprogrammet er blevet afbrudt, kan både vaske-/tørremaskinen og vasketøjet være meget varme. Vælg **Tørring** eller **Skånetørring**, og indstil tørreprogrammet på 15 minutter, så vasketøjet kan køle af. Tag derefter vasketøjet ud.

Sikkerhed for børn

Advarsel

Livsfare!

Ved leg med vaske-/tørremaskinen kan børn komme i livsfarlige situationer eller komme til skade.

- Lad ikke børn være uden opsigt i nærheden af vaske-/tørremaskinen!
- Lad ikke børn lege med vaske-/tørremaskinen!

Advarsel **Livsfare!**

Børn kan komme til at lukke sig inde i maskinen og derved komme i livsfare.

Ved kasserede apparater:

- træk netstikket ud.
- skær netledningen over, og fjern netstikket.
- ødelæg låsen på vaske-/tørremaskinens luge.

Advarsel **Fare for kvælning!**

Under leg kan børn komme til at vikle sig ind i emballage/folie og emballagedele eller trække dem over hovedet og blive kvælt. Sørg for, at emballage, folie og emballagedele er uden for børns rækkevidde.

Advarsel **Fare for forgiftning!**

Vaske- og plejemidler kan føre til forgiftning, hvis de spises. Opbevar vaske- og plejemidler utilgængeligt for børn.

Advarsel **Øjen-/hudirritation!**

Kontakt med vaske- og plejemidler kan medføre øjen-/hudirritationer. Opbevar vaske- og plejemidler utilgængeligt for børn.

Advarsel **Fare for tilskadekomst!**

Glasset i lugen bliver varmt, når der vaskes ved høje temperaturer. Sørg for, at børn ikke rører ved den varme luge.

Miljøbeskyttelse

Emballage/kasserede maskiner



Bortskaf emballagen miljøvenligt.

Denne maskine er mærket i henhold til det europæiske direktiv 2012/19/EF (EU) om affald af elektrisk og elektronisk udstyr (Waste Electrical and Electronic Equipment - WEEE). Direktivet fastsætter rammerne for returnering og genanvendelse af kasserede apparater i alle EU-lande.

Godt at vide

- Udnyt den maksimale mængde vasketøj svarende til det pågældende program. Programoversigt → *Side 20*
- Brug ikke forvask til vasketøj, der kun er normalt snavset.
- De mulige temperaturer relaterer sig til plejemærkerne på tekstilerne. De aktuelle temperaturer i maskinen kan afvige fra disse for at sikre den optimale balance mellem energibesparelse og vaskeresultat.
- **Energisparetilstand:** Displayets belysning slukkes efter et par minutter,  (**Start/Reload**) blinker. Tryk på en vilkårlig tast for at aktivere belysningen. Energisparetilstanden aktiveres ikke under et igangværende program.
- Vælg den maksimalt mulige centrifugeringshastighed, hvis vasketøjet skal tørres i maskinen bagefter. Jo mindre vand vasketøjet indeholder, jo mindre er det krævede tids- og energiforbrug til tørring. Tør ikke dryppende vådt vasketøj.
- Sørg for god udluftning i opstillingsrummet, og rens filtret i luftindtaget med jævne mellemrum. Rengøring og vedligeholdelse → *Side 28* og installation og tilslutning → *Side 37*

Kort oversigt

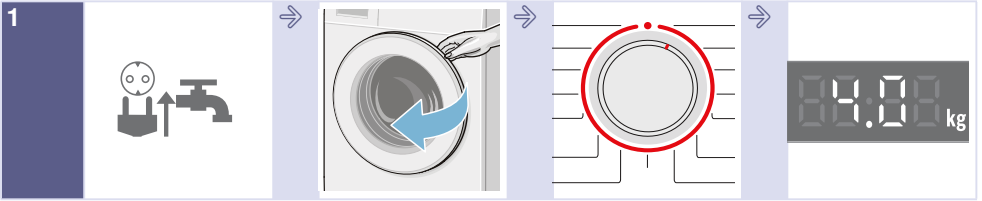

1 Sæt netstikket i kontakten. Luk op for vandhanen.

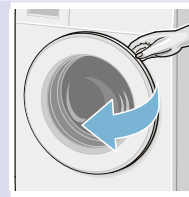

Luk vaske-/tørremaskinens luge op.

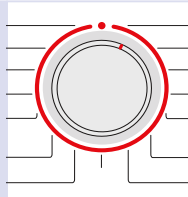

Vælg vaske-/tørreprogrammet.



Maks. tøjmenge på displayet.

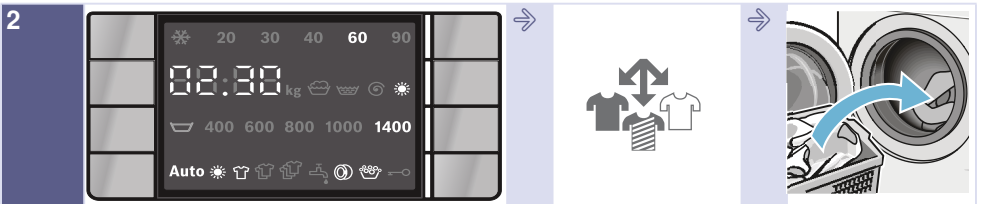

2 Korrigér eventuelt programmets standardindstillinger, og/eller vælg ekstra funktioner.

Sorter vasketøjet.

Læg vasketøjet i maskinen.

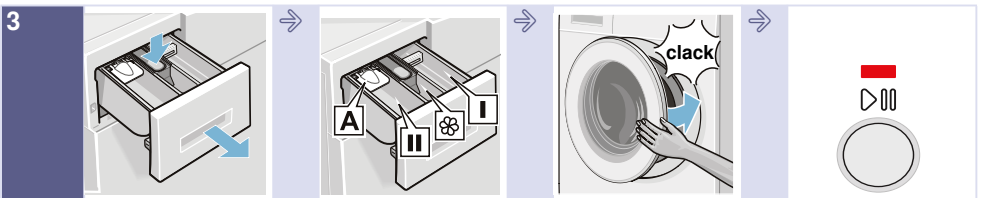

3 Luk sæbeskuffen op.

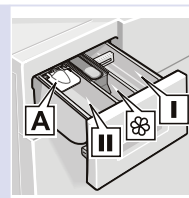

Doser sæbemængden iht. den anbefalede dosering → Side 16



Luk vaske-/tørremaskinens luge.

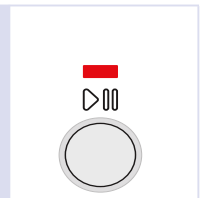

Tryk på **Start/Reload**.

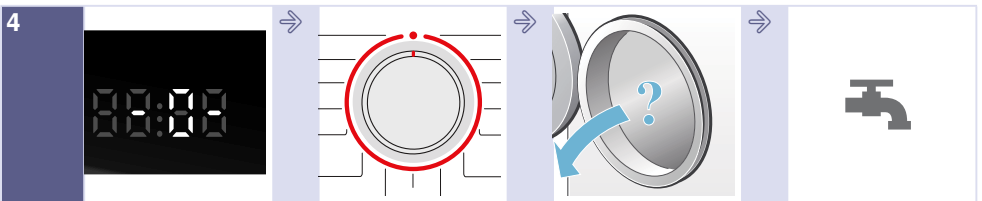

4 Programslut.

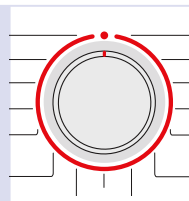

Sæt programvælgeren på **Fra**.

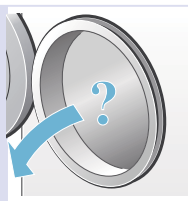

Luk luge op, og tag vasketøjet ud.

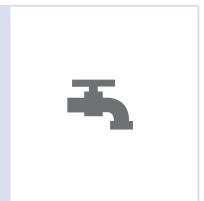

Luk for vandhanen. (Kun ved modeller uden Aqua-Stop)

Lær maskinen at kende

Vaske-/tørremaskine

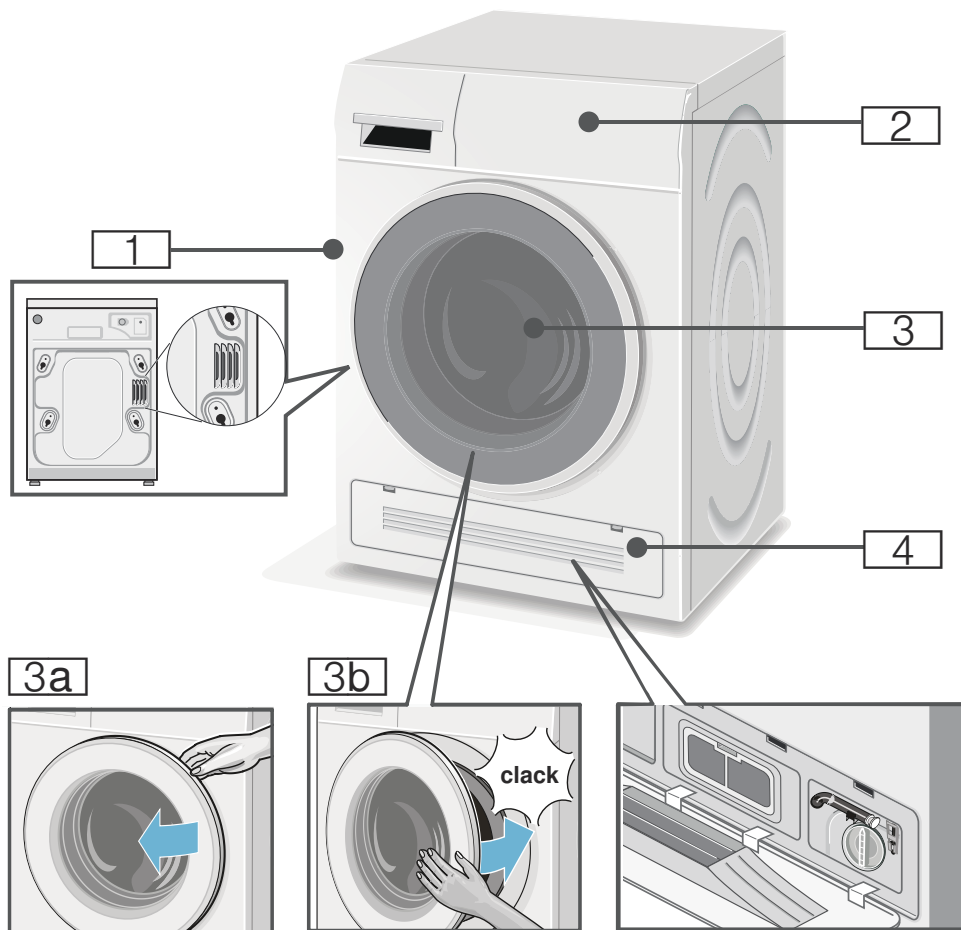

- 1** Varmluftåbning
- 2** Betjeningspanel/Display
- 3** Luge med håndtag

- 3a** Åbning af luge
- 3b** Lukning af luge
- 4** Serviceklap og luftindtag for kold luft

Betjeningspanel

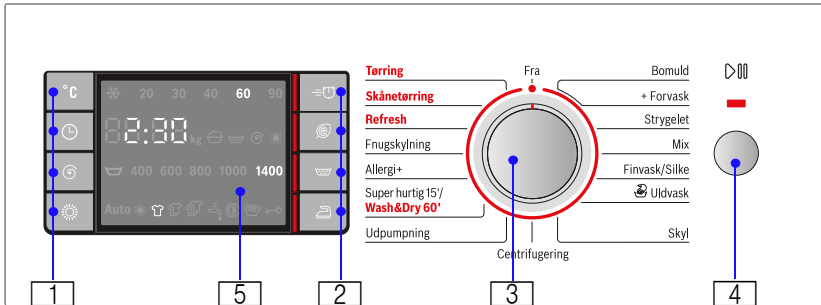







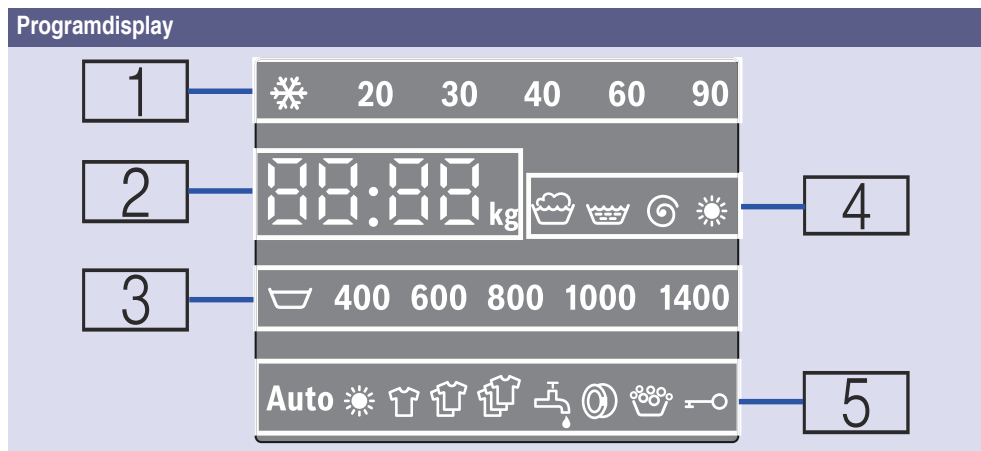











Korriger standardindstillingerne for det valgte program, og vælg ekstra funktioner:

- 1 Tryk på tasterne °C (**Temperatur**), ⏸ (**Færdig-om**) tid, ⚙ (**Centrifugeringshastighed**) og ☀ (**Tørring**) for standard indstillinger
→ Side 24
- 2 Tryk på tasterne ≡⌚ (**SpeedPerfect**), ⚙ (**EcoPerfect**), 🧺 (**Skyl Plus**) og 🧺 (**Strygelet**) for ekstra funktioner
→ Side 26
- 3 Vælg et program. Kan drejes i begge retninger. Sæt programvælgeren på ● **Fra** for at slukke vaske-/tørremaskinen.
- 4 Start programmet. Tryk på tasten ▶⏸ (**Start/Reload**) for at starte, afbryde (f.eks. ilægning/udtagning af vasketøj) eller annullere programmet.
- 5 Display til indstillinger og oplysninger.

Displayfelt



1: Vaskeprogrammets temperatur.	❄ (koldt) – 90°C	Temperatur i °C
2: Programinformationer.		
Varighed:	1:50*	Programvarighed efter valg af program i h:min (timer: minutter)
	1 – 24 h	Færdig-om tid i h (h=time)
Påfyldningsmængde:	7,0 kg*	Maks. tøj mængde for valgt program
Programstatus:	– 0 –	Programslut
	PAUS	Program afbrudt (pause)
	----	Programslut med skyllestop
Info om åbning af luge:	OPEn	Lugen kan åbnes, hvis programmet afbrydes (pause)
	A:02	Lugen kan ikke åbnes
Yderligere information:	E: - -*	Fejl
	0	Indstilling af signal → Side 27
Tørremodus og tørretid:	Aut1	Auto-tørring 1, skabstørt
	Aut2	Auto-tørring 2, ekstra skabstørt
	120*	Valgt tørretid
	OFF	Tørrefunktionen er deaktiveret

3]: Centrifugeringshastighed	 - 1400*	Centrifugeringshastighed i omdrejninger i minuttet,  (skyllestop = uden afsluttende udpumpning/centrifugering, vasketøjet bliver liggende i vandet efter sidste skylning)
4]: Symboler for programforløb		Vask
		Skylning
		Udpumpning/Centrifugering
		Tørring
5]: Symboler for programinformationer	Auto	Lyser, når auto-tørreprogrammet er valgt.
Automatisk registrering af tøj- mængde:		Lyser, når tørreprogrammet er valgt.
	  	Registrerer tøj mængden efter vandpåfyldningen og angiver den resterende tid iht. dette. Symbolerne angiver tøj mængden som lille, medium eller stor i henhold til den anbefalede maksimale tøj mængde ** for det valgte program. ** Automatisk visning af registreret tøj mængde kun ved vaskeprogrammer med en anbefalet tøj mængde på mere end 3 kg, med undtagelse af Centrifugering, Skyl og  (Skyl Plus). Forskellige tekstiltyper og forskellige grader af vandabsorption kan påvirke visningen af tøj mængde
Vandhane	 lyser	Vandtryk for lavt. Dette forlænger programvarigheden
	 blinker	Vandhanen er ikke åben, eller der er intet vandtryk
Luge	 lyser	Når lugen kan åbnes
	 blinker	Når programmet er startet: Lugen er ikke korrekt lukket
Overdosering		Lyser, hvis der registreres for meget skum - der aktiveres en skylning
Børnesikring	 lyser	Børnesikringen er aktiveret
	 blinker	Børnesikringen er aktiveret, og programvælgeren er blevet flyttet, eller der er blevet trykket på en tast
* Afhænger af det valgte program/ekstra funktioner.		



Vasketøj







Forberedelse af vasketøj til vask

Sorter vasketøjet på følgende måde:

Sorter vasketøjet i henhold til producentens plejeanvisninger og angivelser på plejetiketterne:

- Tekstiltype/stoftype
- Farve
 - Bemærk:** Vasketøj kan smitte af eller blive utilstrækkeligt vasket. Vask hvidt og kulørt vasketøj separat. Vask nyt tøj med kraftige farver separat den første gang.
- Tilsmudsningsgrad
 - **Let tilsmudsning**
Undlad forvask. Vælg om nødvendigt ekstra funktionen  (**SpeedPerfect**).
 - **Normal tilsmudsning**
Vælg et program med forvask. Pletter skal eventuelt forbehandles.
 - **Kraftig tilsmudsning**
Læg mindre vasketøj i maskinen. Vælg et program med forvask. Pletter skal eventuelt forbehandles.
 - **Pletter:** Pletter skal fjernes/forbehandles med det samme. Dup først med sæbevand uden at gnide. Vælg derefter et egnet program, og vask tøjet. Nogle gange skal hårdnakkede eller indtørrede pletter vaskes flere gange, før de er væk.

- Symboler på plejemærkerne
Bemærk: Tallene i symbolerne henviser til den maksimalt anvendelige vasketemperatur.

-  Tåler normal vask, f.eks. programmet Bomuld
-  Skal vaskes ved skånegang, f.eks. programmet Strygelet
-  Skal vaskes særligt skånsomt, f.eks. programmet Finvask/Silke
-  Tåler håndvask, f.eks. programmet  Uld-/håndvask
-  Tøjet må ikke vaskes i maskine.

Beskyt vasketøj og vaske-/tørremaskine:

Pas på!

Beskadigelse af maskinen/tekstiler

Uvedkommende genstande (f.eks. mønter, papirclips, nåle, søm) kan beskadige vasketøjet eller komponenter i vaske-/tørremaskinen.

Overhold følgende anvisninger ved forberedelsen af vasketøjet:

- Følg altid producentens anvisninger ved dosering af sæbe, plejeprodukter og rengøringsmidler.
- Overskrid ikke den maksimale mængde. Overfyldning forringer vaskeresultatet.
- Vaskemidler og midler til forbehandling af vasketøj (som f.eks. pletfjerner, sprays til forvask etc.) må ikke komme i kontakt med vaske-/tørremaskinens overflader. Fjern altid sprayrester og dråber af sådanne eller andre midler med en fugtig klud.

- Tøm alle lommer. Fjern alle uvedkommende genstande.

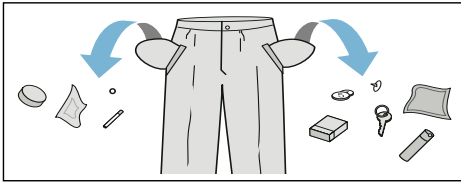



- Fjern alle metaldele (papirclips, etc.).
- Bukser, strikvarer og strikkede tekstiler, f.eks. beklædning af jersey, T-shirts og sweatshirts bør vaskes på vrangen.
- Kontroller, at bøjle-BH'er tåler maskinvask.
- Vask sarte ting i et net/vaskepose (strømpebukser, bøjle-BH'er, etc.).
- Luk lynlåse, knap pude-/dynebetræk.
- Børst sand ud af lommer og flipper.
- Fjern gardinkroge, eller læg dem i et net/vaskepose.

Forberedelse af vasketøj til tørring

Bemærk: For at sikre et godt tørringsresultat skal vasketøjet sorteres iht.:

- Tekstiltype
- Tørreprogram
- Plejesymbolerne, som findes på plejeetiketterne.

Tør kun vasketøj, som er mærket med "tåler tørretumbler" eller med følgende plejesymboler:

-  = Tørring ved normal temperatur (**Tørring**)
-  = Tørring ved lav temperatur (**Skånetørring**)

Følgende tekstiler bør ikke tørres i tørretumbler:

-  = plejesymbol "Tåler ikke tørretumbler".
- Tekstiler af uld eller med indhold af uld.
- Finvask (silke, gardiner af syntetiske fibre).
- Tekstiler, som indeholder skumgummi eller lignende materialer.
- Tekstiler, som er behandlet med brandfarlige væsker, som f.eks. pletfjerner, rensebenzin, æter, fortyndere. Eksplosionsfare!
- Tekstiler med rester af hårspray eller lignende materialer.

Anvisninger

- Håndvaskede tekstiler skal centrifugeres ved en egnet hastighed inden tørring.
- Centrifuger tekstiler ved maksimal hastighed inden tørring. Bomuldstøj bør centrifugeres med over 1000 omdrejninger i minuttet (rpm) og strygelet tøj med over 800 rpm.
- Stryg ikke vasketøjet direkte efter tørringen. Det anbefales at rulle vasketøjet sammen inden stryging for at fordele restfugtigheden jævnt.
- Tør vattede tekstiler, frottéhåndklæder og andre store tekstiler separat for at opnå et bedre tørreresultat. Tør ikke mere end fire frottéhåndklæder (eller 3 kg) ad gangen.
- Overskrid ikke den maksimale tørmængde.

Betjening af maskinen

Klargøre vaske-/tørremaskinen

Vaske-/tørremaskinen blev testet før udleveringen. For at fjerne restvand fra testkørslen bør den første vaskecyklus udføres uden vasketøj med programmet **Fnugskylning**.

Før første vask/tørring → Side 43

Bemærk:

- Tænd aldrig for vaske-/tørremaskinen, hvis den er beskadiget!
- Kontakt kundeservice! → Side 35

1. Sæt netstikket i stikkontakten.
2. Luk op for vandhanen.
Når tørreprogrammet er færdigt, udføres en automatisk fnugrensning. Luk også op for vandhanen, selv om der vælges et tørreprogram.

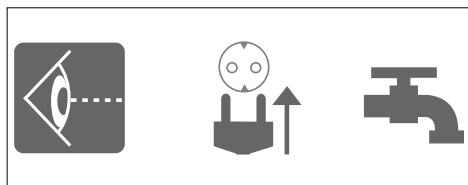

Bemærk:

- Sørg altid for en god ventilation på vaske-/tørremaskinens opstillingssted, så luften, der opstår under tørringen, kan ledes bort.
 - Sørg altid for, at alle ventilationsåbninger til køleluft er utildækkede.
3. Luk lugen op.

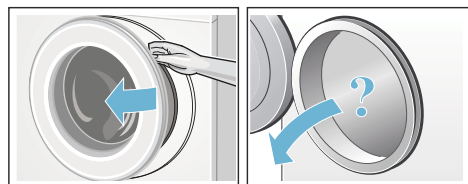

Vælg program/starte maskine

Bemærk:

Hvis børnesikringen er aktiveret, skal den deaktiveres, inden der kan indstilles et program.

Vælg det ønskede program med programvælgeren. Kan drejes i begge retninger.

Vaske-/tørremaskinen bliver tændt.

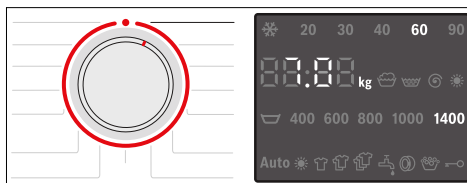

Følgende oplysninger for det valgte program vises vedvarende på displayet:

- Programmets varighed (når lugen er lukket),
- den indstillede temperatur,
- den indstillede centrifugeringshastighed og
- den maksimale tøjmenge (når lugen er åben),
- ...

Tilpasse vaskeprogrammet

De viste standardindstillinger kan enten anvendes, som de er, eller det valgte program kan afpasses optimalt til vasketøjet ved at ændre standardindstillingerne eller ved at vælge ekstra funktioner. Mulige indstillinger og ekstra funktioner afhænger af det valgte vaske-/tørreprogram.

Programoversigt → *Side 20*

Anvisninger

- Optioner kan til- og fravælges eller ændres afhængigt af status for programforløbet.
- Tasterne er sensitive - et let tryk er nok. Hvis der trykkes vedvarende på tasten **°C (Temperatur)**, **⊖ (Centrifugeringshastighed)**, **⌚ (Færdig-om)**, blades der automatisk gennem de forskellige optioner.

Ændring af et vaskeprogram standardindstillinger, f.eks. vasketemperatur:

Tryk på tasten **°C (Temperatur)** for at indstille den ønskede vasketemperatur.

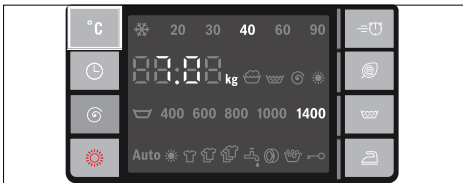

Ændring af ekstra funktioner for et vaskeprogram, vælg f.eks.

≡☰ (SpeedPerfect):

Tryk på tasten **≡☰ (SpeedPerfect)**, indikatorlampen lyser, og ekstra funktionen er valgt. Tryk på tasten **≡☰ (SpeedPerfect)** igen for at deaktivere ekstra funktionen, og indikatorlampen slukkes.



Bemærk:

Når programmets standardindstillinger er ændret, og/eller der er valgt ekstra funktioner, bliver programvarigheden evt. ændret.

Tilpasse tørreprogrammet

Bemærk:

Hvis der kun er valgt tørreprogram, eller der er valgt vask og tørring uden pause, kan standardindstillingerne for tørreprogrammet om ønsket ændres. Programoversigt → *Side 20*

Ændre standardindstillingerne for et tørreprogram:

Tryk på tasten **☀ (Tørring)** for at indstille den ønskede tørremodus eller tørretid (hvis der kun er valgt tørreprogram).



Bemærk:

Når tørreprogrammets standardindstillinger er ændret, bliver programvarigheden evt. ændret.

Ilægning af vasketøj

Advarsel

Livsfare!

Vasketøj, som er blevet behandlet med midler, som indeholder opløsningsmidler, som f.eks. pletfjerner, rensebenzin eller æter, kan forårsage en eksplosion, hvis de lægges i vaske-/tørremaskinen.

Skyl i givet fald vasketøjet grundigt i hånden, inden det vaskes.

Anvisninger

- Bland store og små tøjstykker. Vasketøj med forskellige størrelser bliver bedre fordelt under centrifugeringen. Tøj, der vaskes enkeltvis, kan forårsage ubalance.
 - Overhold den angivne maksimale tøjmenge. Overfyldning forringer vaskeresultatet og fremmer dannelse af folder i vasketøjet.
1. Fold vasketøjet ud, inden det lægges i tromlen.
 2. Pas på, at der ikke kommer vasketøj i klemme mellem lugen og gummitætningen.

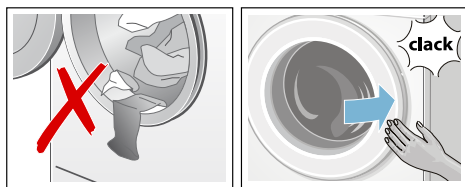

3. Luk lugen.

Bemærk: Indikatorlampen i tasten  (**Start/Reload**) blinker, og standardindstillingerne for programmet vises i displayet. Standardindstillingerne kan ændres.

Dosere og påfylde sæbe og plejeprodukt

Pas på!

Beskadigelse af maskinen

Vaskemidler og midler til forbehandling af vasketøj (som f.eks. pletfjerner, sprays til forvask etc.) kan beskadige vaske-/tørremaskinens overflader.

Lad ikke sådanne midler komme i kontakt med vaske-/tørremaskinens overflader. Fjern altid sprayrester og dryp fra sådanne midler med en fugtig klud.

Dosering

Doser sæbe og plejemidler i henhold til:

- Vandhårdhed (kan oplyses af vandværket),
- producentens angivelser på emballagen,
- mængden af vasketøjet,
- tilsmudsningsgrad.

Påfyldning af sæbeskuffens kamre

1. Træk sæbeskuffen ud.

Advarsel

Irritation af øjne / hud!

Hvis sæbeskuffen åbnes, mens maskinen er i drift, kan der løbe sæbe/plejeprodukter ud.

Luk sæbeskuffen forsigtigt op. Skyl grundigt, hvis sæbe/plejeprodukter kommer i kontakt med øjne eller hud.

Søg læge, hvis sådanne midler ved et uheld indtages.

2. Fyld sæbe og/eller plejeprodukter i kamrene.

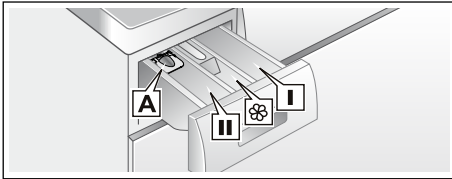

- Kammer I Sæbe til forvask.
 Kammer ⌘ Skyllemiddel, stivelse. Overskrid ikke den maksimale mængde.
 Kammer II Sæbe til hovedvask, blødgøringsmiddel, blegemiddel, pletfjerner.
 Kammer A Til flydende sæbe.

Anvisninger

- Følg altid producentens anvisninger ved dosering af sæbe, plejeprodukter og rengøringsmidler.
- Fortynd tykflydende blødgøringsmidler og skyllemidler med vand. Det forhindrer tilstopning.
- Vær forsigtig, hvis sæbeskuffen åbnes, mens maskinen er i drift.
- Fyld ikke sæbe og/eller plejeprodukter i maskinen, hvis der kun er valgt tørreprogram.

Måleanordning* til flydende sæbe

*Afhængigt af model

Placering af måleanordning for korrekt dosering af flydende sæbe:

1. Træk sæbeskuffen ud. Tryk indsatsen ned, og træk sæbeskuffen helt ud af maskinen.
2. Skyd måleanordningen fremad, klap den ned, og lad den gå i indgreb.

3. Sæt sæbeskuffen ind igen.

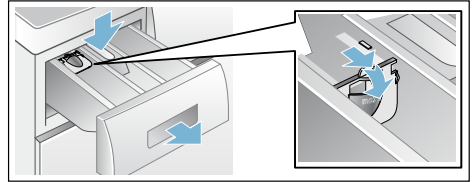

Bemærk: Anvend ikke måleanordningen til gel-sæbe eller vaskepulver eller ved programmer, hvor der er valgt forvask eller en "Færdig-om" tid.

Modeller uden måleanordning: Hæld flydende sæbe i en egnet beholder, og læg den med i tromlen.

Starte programmet

Tryk på **▷** (Start/Reload). Indikatorlampen tændes, og programmet starter.

Bemærk: Aktiver børnesikringen for at forhindre, at programmet utilsigtet ændres.

Der vises en Færdig-om tid på displayet, mens programmet bliver udført, eller programvarighed og programstatussymboler, når vaskeprogrammet er startet.



Displayfelt → Side 10

Børnesikring

Det er muligt at forhindre, at vaske-/tørremaskinens programmer utilsigtet ændres. Dette gøres ved at aktivere børnesikringen, når programmet er startet.

Aktivere/deaktivere: Tryk vedvarende på tasten **⊖** (**Færdig-om**) i ca. 5 sekunder. Symbolet **→o** vises på displayet. Der lyder et signal, hvis tastelyd er aktiveret.

da Betjening af maskinen

-  lyser: Børnesikringen er aktiveret.
-  blinker: Børnesikringen er aktiveret, og programvælgerens stilling er blevet ændret. For at forhindre at programmet afsluttes, skal programvælgeren flyttes tilbage til det oprindelige program. Symbolet lyser konstant igen.

Bemærk:



Børnesikringen kan være aktiveret, indtil det næste program starter, også selv om vaske-/tørremaskinen har været slukket. I så fald skal børnesikringen deaktiveres, inden programmet startes, og om ønsket reaktiveres igen, når programmet er startet.

Efterfylde vasketøj

Når programmet er startet, kan der om ønsket lægges mere vasketøj i / tages vasketøj ud.

Tryk på  (**Start/Reload**). Vaske-/tørremaskinen undersøger, om ilægning/udtagning af tøj er mulig.

Anvisninger

- Hvis vandstand og/eller temperatur er for høj, eller hvis tromlen stadig drejer, forbliver lugen låst af hensyn til sikkerheden, og ilægning/udtagning er ikke mulig.
Hvis følgende vises på displayet:
A:02 + PAUS → Ilægning/udtagning er ikke mulig. Tryk på tasten  (**Start/Reload**) for at fortsætte programmet.
 + **OPEn** lyser, → ilægning/udtagning er mulig.
- Luk ikke lugen op, før **begge** symbolerne  + **OPEn** lyser.
- Lad ikke lugen stå åben i længere tid – der kan løbe vand ud af vasketøjet.
- Pausefunktionen kan ikke aktiveres under tørreprocessen.



Ændre programmet

Et fejlagtigt valgt program kan ændres på følgende måde:

1. Tryk på  (**Start/Reload**).
2. Vælg et andet program. Om ønsket kan forindstillingen ændres, og/eller der kan vælges en anden ekstrafunktion.
3. Tryk på  (**Start/Reload**). Det nye program starter forfra.

Sætte program på pause / afslutte program

Ved programmer med høj temperatur:

1. Tryk på  (**Start/Reload**).
2. Nedkøling af vasketøjet: Tryk på **S kyl**.
3. Tryk på  (**Start/Reload**).

Ved programmer med lav temperatur:

1. Tryk på  (**Start/Reload**).
2. Tryk på **Udpumpning** eller **Centrifugering**.
3. Tryk på  (**Start/Reload**).

Ved tørreprogrammer:

1. Vælg **Tørring** eller **Skånetørring**.
2. Berør tasten  (**Tørring**), og indstil tørretiden til 15 minutter.
3. Tryk på  (**Start/Reload**).

Programslut

– **0** – eller – – – – (**Skyllestop** = uden afsluttende udpumpning/centrifugering) vises i displayet, og der lyder et signal.

Indstilling af signal → *Side 27*

Tryk på tasten  (**Start/Reload**) for at starte den afsluttende udpumpning/centrifugering, hvis der er valgt  (**Skyllestop** = uden afsluttende udpumpning/centrifugering).

Anvisninger

- Programmet fortsætter med udpumpning af vandet og centrifugering af vasketøjet (standardcentrifugeringshastigheden kan ændres forinden).
- Hvis der kun ønskes udpumpning af vandet, skal der trykkes på tasten  (**Start/Reload**) ca. 1 minut efter programmets start, inden centrifugeringen begynder, hvorefter programvælgeren skal sættes på **● Fra**. Programmet afbrydes, og lugens lås frigøres. Vasketøjet kan tages ud.
- Hvis **hot** (varmt) blinker i displayet, inden tørreprogrammet er afsluttet, er temperaturen i tromlen stadig høj. Programmet til køling af tromlen er aktiveret, indtil temperaturen i tromlen er faldet.

Efter vask/tørring

1. Luk lugen op, og tag vasketøjet ud.
2. Drej programvælgeren til **● Fra**. Maskinen bliver slukket.
3. Luk for vandhanen.
Ikke nødvendigt ved Aqua-Stop modeller. → *Side 37*

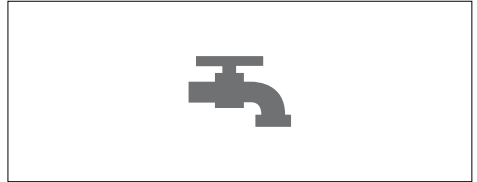

Anvisninger



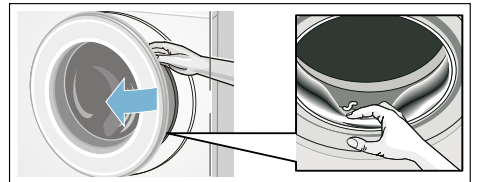























- Sørg for, at der ikke glemmes vasketøj i tromlen. Det kan krympe eller smitte af på andet vasketøj ved den næste vask.
- Fjern uvedkommende genstande fra tromle og gummitætning – risiko for rustdannelse.











- Lad sæbeskuffen og lugen stå åben, så overskydende vand kan fordampe.
- Tag altid vasketøjet ud.
- Vent, til programmet er afsluttet, fordi maskinen i modsat fald stadig er låst. Tænd for maskinen, og vent til låsen frigøres.
- Hvis displayet er slukket ved programmets afslutning, er energispare-modus aktiveret. Tryk på en knap for at aktivere displayet.

Programoversigt

Programmer på programvælgeren

Program/vasketøjstype	Optioner/oplysninger
<p>Programmets navn Kort forklaring af programmet og de tekstiler, det er beregnet til.</p>	<p>maksimum tøjmenge iht. EN50229</p> <p>maksimum tøjmenge til vask/ maksimum tøjmenge til tørring</p> <p>mulig temperatur i °C</p> <p>mulig centrifugeringshastighed i rpm</p> <p>mulige ekstra funktioner til vask</p> <p>mulige indstillinger for tørring</p>
<p>Bomuld Slidstærke tekstiler af bomuld eller hør, som tåler høje temperaturer.</p> <p>Bemærk: * Reduceret tøjmenge ved ekstra funktioner .</p>	<p>maks. 7,0 (4,0)* kg/4,0 kg</p> <p> (koldt) – 90 °C</p> <p> – 1400 rpm</p> <p>, , , </p> <p>Aut 1, Aut 2</p>
<p>+ Forvask Energi-intensivt program til stærkt tilsmudsede slidstærke tekstiler af bomuld eller hør.</p> <p>Bemærk: * Reduceret tøjmenge ved ekstra funktioner .</p>	<p>maks. 7,0 (4,0)* kg/4,0 kg</p> <p> (koldt) – 90 °C</p> <p> – 1400 rpm</p> <p>, , , </p> <p>Aut 1, Aut 2</p>
<p>Strygelet Tekstiler af syntetisk materiale eller blandede fibre.</p>	<p>maks. 3,5 kg/2,5 kg</p> <p> (koldt) – 60 °C</p> <p> – 1000 rpm</p> <p>, , , </p> <p>Aut 1, Aut 2</p>
<p>Mix Blandet vasketøj med tekstiler af bomuld og af syntetiske fibre.</p>	<p>maks. 3,5 kg/2,5 kg</p> <p> (koldt) – 60 °C</p> <p> – 1400 rpm</p> <p>, , , </p> <p>Aut 1, Aut 2</p>

Program/vasketøjstype	Optioner/oplysninger
Finvask/Silke Til sarte tekstiler, som tåler vask, f.eks. silke, satin, syntetiske eller blandede fibre. Bemærk: <ul style="list-style-type: none"> Anvend et maskinvaskemiddel til finvask eller silke. 	maks. 2,0 kg ❄️ (koldt) – 40 °C 🪣 – 800 rpm ⏸️, 🪣, 🧺 –
 Uldvask Til hånd- og maskinvaskbare tekstiler af uld eller med indhold af uld. Specielt skånsomt vaskeprogram til undgåelse af krympning med længere programpauser (vasketøjet ligger i blød i vaskevandet). Bemærk: <ul style="list-style-type: none"> Uld stammer fra dyr, f.eks. angorakaniner, alpakakameler, lamaer, får. Vask uld med et maskinvaskemiddel til uld. 	maks. 2,0 kg ❄️ (koldt) – 40 °C 🪣 – 800 rpm – –
Skyl Til vaskbare tekstiler - ekstra skylning med centrifugering.	maks. 7,0 kg – 🪣 – 1400 rpm 🪣, 🧺 –
Centrifugering Ekstra centrifugering med valg af centrifugeringshastighed.	maks. 7,0 kg – 400 – 1400 rpm 🧺 –
Udpumpning Udpumpning af vandet i tromlen, f.eks. efter skyllestop 🪣.	maks. 7,0 kg – – – –
Super hurtig 15' / Wash&Dry 60' Til små mængder (≤ 1 kg) let snavset tøj af bomuld, hør, syntetiske eller blandede fibre. Ca. 15 min. vasketid. Hvis tørrefunktionen er valgt, udføres efterfølgende en ca. 45 min. lang tørreproces. Bemærk: <ul style="list-style-type: none"> * Reduceret tøjmenge ved ekstra funktioner ⏸️. 	maks. 3,5 (2,0)* kg/1,0 kg ❄️ (koldt) – 40 °C 🪣 – 1000 rpm ⏸️, 🪣 Aut 1

Program/vasketøjstype	Optioner/oplysninger
<p>Allergi+</p> <p>Slidstærke tekstiler af bomuld eller hør, program til særlig følsom hud med længere vask på den valgte temperatur, mere vand, ekstra skylning.</p> <p>Bemærk:</p> <p>* Reduceret tøjmenge ved ekstra funktioner .</p>	<p>maks. 7,0 (4,0)* kg/4,0 kg</p> <p> (koldt) – 60 °C</p> <p> – 1400 rpm</p> <p>, , </p> <p>Aut 1, Aut 2</p>
<p>Fnugskylning</p> <p>Specialprogram til tromlehygiejne eller fjernelse af fnugansamlinger:</p> <p>90 °C = antibakterielt program uden brug af sæbe.</p> <p>40 °C = antibakterielt program - der kan anvendes en specialsæbe til rensning af tromlen.</p> <p> (koldt) = renseprogram til fjernelse af fnugansamlinger fra tørringerne i vasketromlen.</p>	<p>maks. 0,0 kg</p> <p> (koldt), 40, 90 °C</p> <p>400 – 1400 rpm</p> <p>–</p> <p>–</p>
<p>Refresh</p> <p>Program, som fjerner/reducerer lugt og folder i tekstiler - beregnet til uld, hør, habitter etc. som ikke behøver hyppig vask.</p>	<p>maks. 1,0 kg</p> <p>–</p> <p>–</p> <p>–</p> <p>–</p>
<p>Skånetørring</p> <p>Et separat program til skånetørring af tekstiler ved lav temperatur,</p> <ul style="list-style-type: none"> - ved tryk på Aut1 bliver vasketøjet automatisk tørret til skabstørt, - ved tryk på Aut2 bliver vasketøjet automatisk tørret til ekstra tørt - der kan vælges en manuelt fastlagt tørretid fra 30, 60, 90 op til 120 min. <p>Bemærk: *</p> <p>** Tørretiden på 15 minutter er beregnet til afkøling af vasketøj og maskine efter tørreprocessen.</p>	<p>maks. 2,5 kg</p> <p>–</p> <p>–</p> <p>–</p> <p>Aut 1, Aut 2, Tidstørring**</p>
<p>Tørring</p> <p>Normalt separat tørreprogram til tørring af beklædning ved høj temperatur,</p> <ul style="list-style-type: none"> - ved tryk på Aut1 bliver vasketøjet automatisk tørret til skabstørt, - ved tryk på Aut2 bliver vasketøjet automatisk tørret til ekstra tørt - der kan vælges en manuelt fastlagt tørretid fra 30, 60, 90 op til 120 min. <p>Bemærk:</p> <p>** Tørretiden på 15 minutter er beregnet til afkøling af vasketøj og maskine efter tørreprocessen.</p>	<p>maks. 4,0 kg</p> <p>–</p> <p>–</p> <p>–</p> <p>Aut 1, Aut 2, Tidstørring**</p>

Tørretabel

Bomuld/kulørt vasketøj (tekstiler af bomuld eller hør, som f.eks. undertøj, T-shirts, trøjer, bukser og viskestykker)

Tør vægt i kg	0,5 ~ 1,0	1,0 ~ 2,0	2,0 ~ 3,0	3,0 ~ 4,0	~ 0,5	~ 1,0	~ 2,0	~ 2,5
	Forventet tørretid i minutter				Indstillelig tørretid i minutter			
Skabstørt Aut1	< 60	60 ~ 85	85 ~ 120	120 ~ 160	30	60	90	120
Ekstra tørt Aut2	< 65	65 ~ 100	100 ~ 140	140 ~ 170				
Anbefalet program	Tørring (auto)				Tørring (tid)			

Dynebetræk/frottéhåndklæder (store eller tykke tekstiler af bomuld, som f.eks. frottéhåndklæder, sengetøj, duge, jeans og arbejdstøj)

Tør vægt i kg	0,5 ~ 1,0	1,0 ~ 2,0	2,0 ~ 3,0	3,0 ~ 4,0	~ 0,5	~ 1,0	~ 1,5	~ 2,0
	Forventet tørretid i minutter				Indstillelig tørretid i minutter			
Skabstørt Aut1	< 70	70 ~ 95	95 ~ 130	130 ~ 170	30	60	90	120
Ekstra tørt Aut2	< 75	75 ~ 110	110 ~ 150	150 ~ 180				
Anbefalet program	Tørring (auto)				Tørring (tid)			

Strygelet (tekstiler af syntetiske eller blandede fibre, som f.eks. skjorter, sportstøj og sarte beklædningsgenstande)

Tør vægt i kg	0,5 ~ 1,0	1,0 ~ 2,0	2,0 ~ 2,5		~ 0,5	~ 1,0	~ 1,5	~ 2,0
	Forventet tørretid i minutter				Indstillelig tørretid i minutter			
Skabstørt Aut1	< 55	55 ~ 95	95 ~ 130		30	60	90	120
Ekstra tørt Aut2	< 65	65 ~ 130	130 ~ 160					
Anbefalet program	Skånetørring (auto)				Skånetørring (tid)			

i Tidsangivelserne er omtrentlige værdier, som er baseret på normal tøjmenge, centrifugering og rumtemperatur.

i Der kan maksimalt vælges en tørretid på 120 min. Vælg automatisk tørring, hvis vasketøjet vejer over 2,5 kg. Det anbefales at vælge denne funktion for at opnå optimal tørring og for at spare energi. Tørreprogram med en varighed på 15 minutter til afkøling af tøjet.

Stivning

Bemærk: Vasketøjet må ikke være behandlet med skyllemiddel.

Der kan anvendes flydende stivelse ved alle vaskeprogrammer. Hæld stivelse i kammer **II** iht. producentens angivelser (rens om nødvendigt kammeret forinden).

Farvning/blegning

Der må kun anvendes farve i normale mængder. Salt kan angribe det rustfrie stål! Overhold farveproducentens angivelser! **Der må ikke** bleges vasketøj i vaske-/tørremaskinen!

Iblødsætning

1. Hæld iblødsætningsmiddel/sæbe i kammer **II** i henhold til procentens anvisninger.
2. Sæt programvælgeren på **Bomuld 60°C**, og tryk på **Start/Reload**.
3. Tryk på tasten **Start/Reload** efter ca. 10 minutter.
4. Tryk igen på tasten **Start/Reload**, når iblødsætningstiden er gået, så programmet fortsættes, eller skift til et andet program.

Bemærk:

Læg vasketøj med samme farve i maskinen. Der skal ikke bruges mere sæbe, fordi iblødsætningsvandet bruges til vasken.

P+ Ændring af programmernes forindstillinger

Det er muligt at ændre standardindstillingerne for et valgt program. Indstillingerne kan ændres, mens det valgte program udføres. Effekten afhænger af, hvor langt programmet er nået i forløbet.



°C (Temperatur)

Den viste vasketemperatur kan ændres. Den maksimalt mulige vasketemperatur varierer, afhængigt af det valgte program.

Programoversigt → Side 20

🕒 (Færdig-om)

☐2 Forsinker Færdig-om tiden (programslut).

Bemærk:

Når der vælges et program, vises dets varighed. Programmets varighed bliver automatisk justeret under programforløbet, hvis det er nødvendigt, f.eks. hvis programmets standardindstillinger er ændret.

Inden programmet starter, kan programslut angives i trin på en time op til maksimalt **24h**.

Når programmet startes, vises den forindstillede tid, f.eks. **8h**, og derefter tælles tiden ned, indtil programmet startes. Når programmet er startet, vises dets varighed, f.eks. **2:30**.

Når programmet er startet, kan den forindstillede tid ændres på følgende måde:

1. Tryk på ▷|| (Start/Reload).
2. Tryk på tasten 🕒 (Færdig-om), og angiv en anden sluttid.
3. Tryk på ▷|| (Start/Reload).

🌀 (Centrifugeringshastighed)

☐3 Afhængigt programforløbet kan centrifugeringshastigheden (i rpm, omdrejninger i minuttet) ændres, både inden programmet starter og under udførelsen. Indstilling af ☐ (Skyllestop = uden afsluttende udpumpning/centrifugering), vasketøjet bliver liggende i vandet efter sidste skylning. Den maksimale mulige centrifugeringshastighed afhænger af det valgte program og af modellen.

Programoversigt → Side 20

☀️ (Tørring)

☐4 Med denne tast kan tørrefunktionen kan aktiveres, deaktiveres og indstilles. Vask og tørring uden afbrydelse er kun muligt ved automatisk drift. Hvis der kun er valgt program et program til tørring, kan der vælges automatisk tørring eller tidstørring med en ønsket tørretid.

Anvisninger

- Programvalg ved positionen **Tørring** eller **Skånetørring** til valg af det pågældende tørreprogram. Programoversigt → Side 20 Standard tørrefunktionen er **Aut1**. Ved denne funktion bliver tørretiden automatisk indstillet svarende til mængden af vasketøj. Tørreresultatet er skabstørt vasketøj. Tørrefunktionen kan indstilles til **Aut2**, når der ønskes ekstra tørt vasketøj, eller til en forvalgt tørretid, som kan fastlægges ved at trykke på tasten ☀️ (**Tørring**). **Skabstørt (Aut1)**: Til tøj med ét lag. Tøjet kan hænges op eller lægges sammenfoldet på plads i skabet. **Ekstra tørt (Aut2)**: Til vasketøj med tykke dele med flere lag stof, som skal tørres i længere tid. Tøjet kan hænges op eller lægges sammenfoldet på plads i skabet. Tøjet er endnu mere tørt end Skabstørt.
- Mulige programvalg for vaskeprogrammer eller når der ønskes vask og tørring uden afbrydelse (kun muligt for **Bomuld, + Forvask, Strygelet, Mix, Super hurtigt 15'** og **Allergi+**).
 1. Tryk på tasten ☀️ (**Tørring**), og aktiver funktionen **Aut1** eller **Aut2**.
 2. Den maksimale tøj mængde til tørring må ikke overskrides. Programoversigt → Side 20
 3. Vaskeprogrammets maksimale centrifugeringshastighed vælges automatisk for at opnå et godt tørreresultat.

P+ Valg af ekstra funktioner

De ønskede ekstra funktioner kan vælges ved at trykke på den pågældende tast.



☰🕒 (SpeedPerfect)

☐1 Kortere vasketid med sammenlignelig vaskeeffekt i forhold til standard programmet.

Bemærk: Overskrid ikke den maksimale mængde.
Programoversigt → Side 20

🌿 (EcoPerfect)

☐2 Energioptimeret vask ved reduceret temperatur med uændret vaskevirkning.

Bemærk: Vasketemperaturen er lavere end den valgte temperatur. Ved særlige krav til hygiejnen anbefales det at vælge programmet **Allergi+**.
Programoversigt → Side 20

👑 (Skyl Plus)

☐3 Ekstra skylning. Til områder med meget blødt vand eller for at opnå en endnu bedre skylning.

👚 (Strygelet)

☐4 Speciel centrifugering med efterfølgende løsning af tøjet. Skånsom slutcentrifugering – let forøget restfugtighed i vasketøjet.

Indstilling af signal

1. Aktivering af indstillingsmodus for signallydstyrke

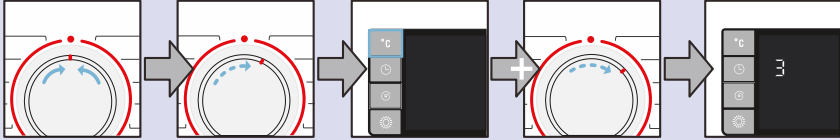

Drej hen til
● **Fra**.

Drej en position
med uret.

Tryk vedvarende på tasten °C + drej
en position med uret.

Slip tasten.

2.a Indstilling af lydstyrke for tastelyd

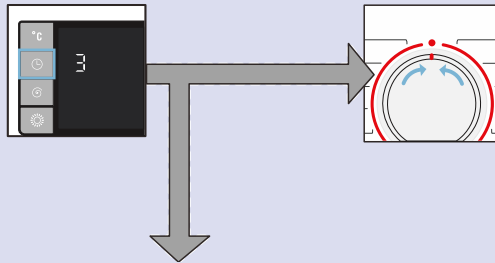

Tryk på tasten , indtil den
ønskede lydstyrke er nået.

Gå til trin 2.b, eller

Drej hen til ● **Fra**, hvilket afslutter
indstillingsmodus for signallydstyrke.

2.b Valg af lydstyrke for informationssignaler

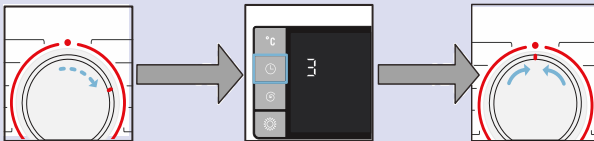

Drej en position med uret.

Tryk på tasten ,
indtil den ønskede
lydstyrke er nået.

Drej hen til ● **Fra**, hvilket afslutter
indstillingsmodus for signallyd-
styrke.



Rengøring og vedligeholdelse

Advarsel

Fare for elektrisk stød!

Det er livsfarligt at berøre strømførende dele.

Sluk for maskinen, og træk netstikket ud af kontakten.

Advarsel

Fare for forgiftning!

Rensemidler med indhold af opløsningsmidler, som f.eks. rensebenzin eller æter, kan forårsage giftige dampe i vaske-/tørremaskinen. Brug ikke rensedmidler med indhold af opløsningsmidler.

Pas på!

Beskadigelse af maskinen

Rensemidler med indhold af opløsningsmidler, som f.eks. rensebenzin eller æter, kan beskadige overflader og komponenter i vaske-/tørremaskinen.

Brug ikke rensedmidler med indhold af opløsningsmidler.

Maskinens kabinet, betjeningspanel

- Fjern sæberester og rengøringsmidler det samme.
- Tør af med en blød fugtig klud.
- Brug ikke skuresvampe eller -klude eller skurende rengøringsmidler (rengøringsmidler til rustfrit stål).
- Maskinen må ikke rengøres med vandstråle.

Tromle

Brug et rengøringsmiddel uden klor - brug ikke ståluld.

Afkalkning

Er ikke nødvendigt ved korrekt dosering af sæbe. Følg anvisningerne fra afkalkningsmidlets producent, hvis det alligevel er nødvendigt at afkalke maskinen. Der kan købes egnede afkalkningsmidler på vores hjemmeside eller hos kundeservice → Side 35

Rengøring af sæbeskuffen

Hvis den indeholder rester af sæbe eller skyllemiddel:

1. Træk sæbeskuffen ud. Tryk indsatsen ned, og træk sæbeskuffen helt ud af maskinen.
2. Udtagning af indsats: Tryk den opad med fingrene.

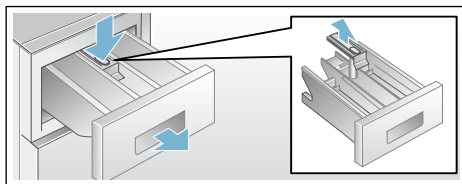

3. Vask sæbeskuffen og indsatsen med vand og en børste, og tør den.
4. Sæt indsatsen på plads (skyd cylinderen ned over styretappen), og lad den gå i indgreb.
5. Sæt sæbeskuffen på plads.

Bemærk: Lad sæbeskuffen stå åben, så overskydende vand kan fordampe.

Tilstoppet pumpe

Advarsel

Fare for skoldning!

Når der vaskes ved høje temperaturer, er vaskevandet meget varmt. Kontakt med det varme vand kan forårsage skoldning.

Lad vaskevandet køle af.

1. Luk vandhanen, så der ikke løber mere vand ind, og tøm vandet af maskinen gennem pumpen.
2. Drej programvælgeren til ● **Fra**. Træk netstikket ud af kontakten.
3. Luk serviceklappen op.
4. Tag aftapningsslangen ud af holderen.

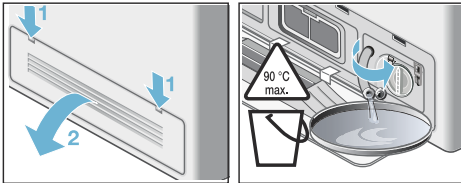

5. Fjern proppen, og tap vandet af i en beholder af en passende størrelse. Tryk proppen ind igen, og sæt aftapningsslangen på plads i holderen igen.

Bemærk: Der kan løbe lidt restvand ud.

6. Skru med forsigtighed pumpedækslet af. Rengør pumpen indvendigt, pumpedækslets gevind og selve pumpehuset (pumpens vingehjul skal kunne drejes).
7. Sæt pumpedækslet på igen, og drej det fast. Håndtaget skal stå lodret.

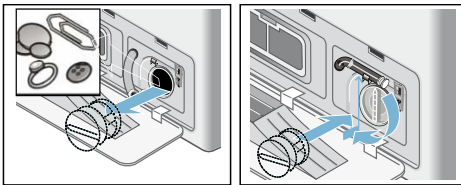

8. Luk serviceklappen. Sæt serviceklappen på igen, hvis den blev taget af inden rengøringen.

Bemærk: Gør følgende for at forhindre at der løber ubrugt sæbe ud i afløbet ved næste vask: Hæld 1 liter vand i kammer **II**, og start programmet **Centrifugering** eller **Udpumpning**.

Afløbsslange på vandlås tilstoppet

1. Drej programvælgeren til ● **Fra**. Træk netstikket ud af kontakten.
2. Skru spændebåndet op, og tag med forsigtighed afløbsslangen af. Der kan løbe lidt restvand ud.
3. Rens afløbsslangen og studsene på vandlåsen.

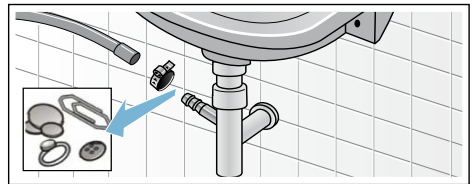

4. Sæt afløbsslangen på igen, og spænd samlingen til med spændebåndet.

Tilstoppet filter i vandtilførsel

Advarsel

Livsfare!

Dyp ikke Aqua-Stop sikkerhedsanordningen i vand (den indeholder en elektrisk ventil).

Fjern først trykket fra vandtilførselsslangen:

1. Luk for vandhanen.
2. Vælg et program (undtagen **Centrifugering** eller **Udpumpning**).
3. Tryk på  (**Start/Reload**). Lad programmet køre i ca. 40 sekunder.

da Rengøring og vedligeholdelse

4. Drej programvælgeren til ● **Fra**.
Træk netstikket ud af kontakten.
5. Rens filtret på vandhanen:
Tag slangen af vandhanen.
Rens filtret med en lille børste.

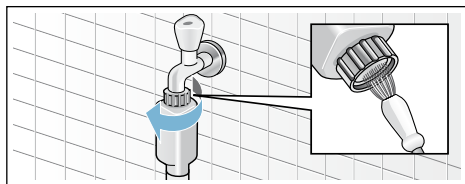

6. Rens filtret på bagsiden af maskinen:
Fjern slangen på bagsiden af maskinen.
Tag filtret ud med en tang, og rens det.

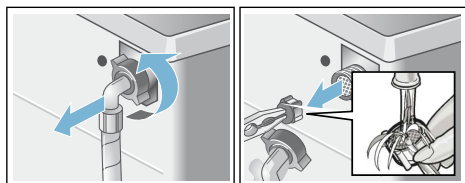

7. Tilslut slangen igen, og kontroller, at forbindelsen er tæt.

Tilstoppet luftfilter

1. Drej programvælgeren til ● **Fra**.
Træk netstikket ud af kontakten.
2. Luk serviceklappen op, og fjern den.
3. Tag luftfiltret ud.

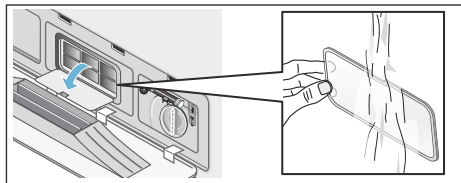

4. Rens luftfiltret for fnug med en børste under rindende vand.
5. Sæt luftfiltret ind igen.
6. Sæt serviceklappen på igen, og luk den.

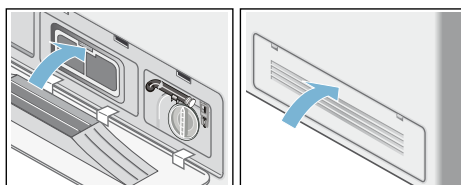

? Fejl og afhjælpning af fejl

Nødåbning f.eks. i tilfælde af strømsvigt

Programmet fortsætter, når strømforsyningen er genoprettet. Hvis vasketøjet skal tages ud, kan lugen åbnes, som beskrevet herunder:

⚠ Advarsel

Fare for skoldning!

Når der vaskes ved høje temperaturer, kan kontakt med det varme vaskevand forårsage skoldning. Lad det om nødvendigt køle af.

⚠ Advarsel

Fare for tilskadekomst!

Man kan komme til skade, hvis man stikker hånden ind i tromlen, mens den drejer rundt. Stik ikke hånden ind i tromlen, mens den drejer rundt. Vent, til tromlen står stille.

Oplysninger på displayet

Display	Årsag/Afhjælpning
A:01	Luk lugen med det samme, fordi vandstanden stiger. Hvis driften afbrydes, og A:01 og OPEn vises skiftevis.
A:02	Lugen er låst af hensyn til sikkerheden (vandstand og/eller temperatur er for høj). <ul style="list-style-type: none"> ■ Ved vaskeprogram: I pausemodus vises A:02 og PAUS skiftevis. Vent til temperaturen er faldet noget, hvis det er nødvendigt at åbne lugen, eller pump vandet ud (vælg f.eks. Centrifugering eller Udpumpning). ■ Ved tørreprogrammer: Hvis det er nødvendigt at åbne lugen, så vent til temperaturen er faldet noget, eller indstil tørreprogrammet til 15 minutter, så vasketøjet kan køle ned. <p>Hvis A:02 ofte vises ved afslutningen af tørreprogrammet:</p> <ul style="list-style-type: none"> ■ Rens luftfiltret → <i>Side 30</i> ■ Udfør programmet Fnugskylning ❄ (koldt) uden vasketøj.
A:03	Lugen kan ikke låses/låses op, fordi temperatur er for høj. Lad vaske-/tørremaskinen være tændt ca. 1 minut. Derefter kan vaske-/tørremaskinens luge låses/låses op igen.

Pas på! Vandskade



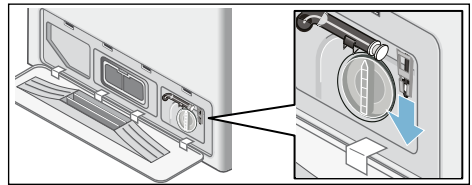

Vandlækager kan forårsage vandskader.

Luk ikke vaske-/tørremaskinens luge op, hvis der er synligt vand bag glasset.





1. Drej programvælgeren til ● **Fra**. Træk netstikket ud af kontakten.
2. Tap sæbevandet ud.
3. Træk nødåbningens åbningsmekanisme ned med en skruetrækker, så den frigøres. Derefter kan lugen åbnes.





da Fejl og afhjælpning af fejl

Display	Årsag/Afhjælpning
hot	Efter tørreprogrammet kan lugen ikke åbnes, fordi temperaturen er for høj. Afkølingsprocessen fortsætter, indtil meddelelsen ikke længere vises, hvorefter lugen kan åbnes.
	<ul style="list-style-type: none">■ Blinker (ingen vandtilførsel): Er der åbnet for vandhanen? Er filtret i vandtilførslen tilstoppet? Rens filtret i vandtilførslen → <i>Side 29</i> Har vandtilførselsslangen et knæk, eller er den tilstoppet?■ Lyser (lavt vandtryk): Kun information. Det påvirker ikke programforløbet. Programmets varighed forlænges.
E:18	Pumpen er blokeret, rens pumpen. Rens afløbsslangen på vandlåsen.
	<ul style="list-style-type: none">■ Tryk vedvarende på tasten  (Tørring) i 3 sekunder for at nulstille displayet.■ Rens luftfiltret → <i>Side 30</i>■ Udfør programmet Fugtskylning  (koldt) uden vasketøj.
LO kg, HI kg	Oplysninger om vasketøjsmængde. Lyser, når tørrefasen er afsluttet. LO kg : angiver en for lille tøjmængde til tørring, HI kg : angiver en for stor tøjmængde til tørring.
Andre meddelelser i displayet	Drej programvælgeren til ● Fra . Maskinen bliver slukket. Vent 5 sekunder, og tænd den igen. Kontakt kundeservice, hvis meddelelsen vises igen.

Fejl og afhjælpning af fejl

Fejl	Årsag/Afhjælpning
Der løber vand ud af maskinen.	<ul style="list-style-type: none">■ Sæt afløbsslangen korrekt på (igen).■ Spænd tilførselsslangens skrueforbindelse til.
Der er ingen vandtilførsel. Sæben blev ikke skyllet ud.	<ul style="list-style-type: none">■ Er der trykket på  (Start/Reload)?■ Er der åbnet for vandhanen?■ Er filtret tilstoppet? Rens filtret → <i>Side 29</i>■ Har vandtilførselsslangen et knæk, eller er den i klemme?
Maskinens luge kan ikke åbnes.	<ul style="list-style-type: none">■ Sikkerhedsfunktionen er aktiveret. Skal programmet standses?■ Er der valgt  (Skyllestop = uden afsluttende centrifugering/udpumpning)?■ Kan lugen kun åbnes ved hjælp af nødåbningen? → <i>Side 31</i>■ Er børnesikringen aktiveret? Deaktivering → <i>Side 17</i>
Programmet starter ikke.	<ul style="list-style-type: none">■ Er der trykket på  (Start/Reload) eller på  (Færdig-om)?■ Er lugen lukket?■ Er børnesikringen aktiveret? Deaktivering → <i>Side 17</i>
Sæbevandet er ikke pumpet ud.	<ul style="list-style-type: none">■ Er der valgt  (Skyllestop = uden afsluttende centrifugering/udpumpning)?■ Rens pumpen → <i>Side 29</i>■ Rens afløbsrøret og/eller afløbsslangen.
Intet synligt vand i tromlen.	Ingen fejl - vandstanden er under det synlige område.

Fejl	Årsag/Afhjælpning
Centrifugeringen var utilstrækkelig. Vasketøj for vådt/fugtigt.	<ul style="list-style-type: none"> ■ Ingen fejl – afbalanceringsystemet har standset centrifugeringen, fordi vasketøjet er ujævnt fordelt. Læg store og små stykker vasketøj i tromlen. ■ Er den valgte hastighed for lav?
Centrifugeringen starter flere gange.	Ingen fejl – afbalanceringsystemet afhjælper en ubalance.
Der er resterende vand i kammeret til plejemidler.	<ul style="list-style-type: none"> ■ Ingen fejl – plejemidlets virkning bliver ikke påvirket. ■ Fjern om nødvendigt indsatsen. Rens sæbeskuffen, og sæt den på plads igen.
Sæbekammer  er ikke skyllet helt rent.	Fjern indsatsen. Rens sæbeskuffen, og sæt den på plads igen.
Der er en ubehagelig lugt i vaske-/tørremaskinen.	<ul style="list-style-type: none"> ■ Udfør programmet Fnugskylning 90°C uden vasketøj. ■ Brug almindelig sæbe.
Statusindikatoren  vises. Der kommer muligvis skum ud af sæbeskuffen.	<p>Er der brugt for meget sæbe?</p> <ul style="list-style-type: none"> ■ Bland 1 spiseskefuld skyllemiddel med en ½ liter vand, og hæld blandingen i sæbekammer II. (Ikke ved udendørs beklædning, sportstøj og tekstiler med dunfyld!) ■ Reducer sæbemængden ved den næste vask. ■ Brug almindelig lavtskummende sæbe og plejeprodukter, som er egnet til anvendelse i vaske-/tørremaskiner.
Kraftig støj, vibrationer og maskinen "vandrør" under centrifugeringen.	<ul style="list-style-type: none"> ■ Er maskinen indjusteret? Indjuster maskinen → <i>Side 42</i> ■ Er maskinens fødder fastgjort? Fastgør maskinens fødder → <i>Side 42</i> ■ Er transportsikringerne fjernet? Fjernelse af transportsikringer → <i>Side 39</i>
Displayfelt/indikatorlamper virker ikke, mens maskinen er i drift.	<ul style="list-style-type: none"> ■ Strømsvigt? ■ Sikring udkoblet? Aktiver/skift sikringen. ■ Kontakt kundeservice, hvis fejlen forekommer igen → <i>Side 35</i>
Programmets varighed ændres under vaskeforløbet.	<ul style="list-style-type: none"> ■ Ingen fejl – afbalanceringsystemet afhjælper en ubalance. ■ Ingen fejl – skumregistreringsfunktionen er aktiveret. Ekstra skylning.
Sæberester på vasketøjet.	<ul style="list-style-type: none"> ■ Det kan forekomme, at fosfatfri sæbe indeholder ingredienser, som ikke er vandopløselige. ■ Vælg Skyll, eller børst vasketøjet, når det er tørt.
Snurrende lyd under tørringsprocessen.	Der er tale om en innovativ proces, den såkaldte "thermospinning", som reducerer energiforbruget under tørringen.
Der afsættes forskelligt farvede fnug på vasketøjet fra den foregående tørring i det efterfølgende vaskeprogram.	Udfør programmet Fnugskylning  (koldt) uden vasketøj for at fjerne fnugsamlinger fra tørringerne i vasketromlen.
Der høres lyde af vandtilførsel under tørringen, vandhane-symbolet blinker under tørringen.	Vaske-/tørremaskinen udfører en selv-rensningsprocedure for at fjerne fnugsamlinger, som er afgivet fra tøjet under tørringerne. Hertil skal der bruges lidt vand. Derfor skal vandhanen også være åbnet under tørring.

Fejl	Årsag/Afhjælpning
Tørringens varighed forlænges.	<ul style="list-style-type: none"> ■ Princippet for luftkøling indebærer, at højere temperatur i omgivelserne betyder en mindre effektiv tørring, hvorved tørretiden bliver forlænget. Sørg for god ventilation i rummet, så overskydende varme kan undslippe. ■ Er luftfiltret tilstoppet? Rens luftfiltret → <i>Side 30</i> ■ Udfør programmet Fnugskylning ✳ (koldt) for at fjerne fnugansamlinger fra tørringerne i vasketromlen.
Tørreprogrammet starter ikke.	<ul style="list-style-type: none"> ■ Er tørreprogrammet valgt? Programoversigt → <i>Side 20</i> ■ Er vaske-/tørremaskinens luge lukket korrekt? ■ Er pumpen blokeret? Rens pumpen → <i>Side 29</i>
Tørringen er utilstrækkelig (vasketøjet er ikke tørt nok).	<ul style="list-style-type: none"> ■ For høj temperatur i omgivelserne (over 30 °C) eller utilstrækkelig ventilation i rummet, hvor vaske-/tørremaskinen er opstillet. Sørg for tilstrækkelig ventilation i rummet, så overskydende varme kan undslippe. ■ Vasketøjet er ikke blevet centrifugeret godt nok inden tørringen. Vælg altid den højeste mulige centrifugeringshastighed for det pågældende vaskeprogram. ■ Vaske-/tørremaskinen er overfyldt: Overhold de anbefalede maksimale tøj-mængder i programtabellen og på displayet. Overfyld ikke vaske-/tørremaskinen, fordi den maksimale tøj-mængde er mindre for tørreprogrammer end den maksimale tøj-mængde for vaskeprogrammer. Tag vasketøjet ud af vaske-/tørremaskinen efter vask af den maksimale tøj-mængde, og del vasketøjet op i to portioner til tørring. ■ Strømforsyningens spænding er for lav (under 200 V) – sørg for en passende strømforsyning. ■ Er luftfiltret tilstoppet? Rens luftfiltret → <i>Side 30</i> ■ Tykke tekstiler med flere lag eller tekstiler med tykt fyld – sådanne tekstiler bliver hurtigt tørre på overfladen, men ikke gennemtørre. Det kan tage længere tid at opnå en jævn tørring. Vælg tids-tørreprogrammer til denne type tekstiler.
Der drypper lidt vand ned på det tørre vasketøj, når lugen åbnes.	<ul style="list-style-type: none"> ■ Ved en mindre tøj-mængde bliver tørretiden reduceret. Der kan være lidt restfugt tilbage i tørresystemet. Hvis lugen åbnes hurtigt, opstår der et vakuum, som kan medføre, at der drypper lidt væde ud af tørresystemet. ■ Luk lugen langsomt op. Træk ikke for kraftigt i lugen, når den åbnes.
<p>Hvis det ikke er muligt af afhjælpe en fejl (slukke / tænde for maskinen), eller maskinen skal repareres:</p> <ul style="list-style-type: none"> ■ Drej programvælgeren til ● Fra, og træk netstikket ud af kontakten. ■ Luk for vandhanen, og kontakt kundeservice → <i>Side 35</i> 	



Kundeservice

Hvis det ikke er muligt umiddelbart at afhjælpe en fejl - se afsnittet: Fejl og afhjælpning af fejl → *Side 32*

Kontakt vores kundeservice. Vi finder altid den bedst mulige løsning og bestræber os på at undgå unødige teknikerbesøg.

Oplys maskinens fabrikationsnummer (E-nr.) og produktionsnummer (FD) til kundeservice.

E-Nr. _____	FD _____
Fabrikationsnummer	Produktionsnummer

Disse oplysninger findes: På indersiden af maskinens luge*/i den åbne serviceklap* og på bagsiden af maskinen.

*Afhængigt af model

Man kan have tillid til producentens kompetence.

Kontakt os. På den måde kan man være sikker på, at reparationen bliver udført af uddannede serviceteknikere, som anvender originale reservedele til maskinen.



Tekniske data

Mål (bredde x dybde x højde)	60 x 59 x 84,5 cm
Vægt	83 kg
Nettilslutning	Nominal spænding 220-240 V, 50 Hz Maksimal strøm 10 A Maksimal vaskeeffekt 2400 W Maksimal tørreeffekt 1900 W
Vandtryk	100-1000 kPa (1-10 bar)
Afløbshøjde	60-100 cm



Forbrugsværdier

Program	Option	Tøjmængde (kg)	Energiforbrug *** (kWh)	Vandforbrug *** (liter)	Programvarighed *** (timer)
Bomuld 20 °C *		7,0	0,23	73	2 ¾
Bomuld 40 °C*		7,0	1,02	73	2 ¾
Bomuld 60 °C		7,0	1,10	73	2 ¾
Bomuld 90 °C		7,0	2,05	83	2 ¾
Easy-Care 40 °C *	🌀 (EcoPerfect)	3,5	0,56	60	1 ¾
Mix 40 °C		3,5	0,45	53	1
Finvask/Silke 30 °C		2,0	0,15	29	¾
Uldvask 🌀 30 °C		2,0	0,18	40	¾
Tørring		4,0	2,47	3,0	2 ½
Skånetørring		2,5	1,46	3,0	2
Bomuld 60 °C **	🌀 (EcoPerfect)	7,0	0,70	51	4
Bomuld 60 °C+ Tørring **	🌀 (EcoPerfect)	7,0/4,0	4,76	57	8 ½

** Programindstilling til prøvning iht. den aktuelt gældende EU-standard EN60456. Ved sammenligning skal programmerne afprøves med den angivne tøjmængde og maksimal centrifugeringshastighed.

** EU energimærkningstest for vaskeprogrammer iht. EN50229 skal udføres med den angivne tøjmængde med programmet **Bomuld 60 °C + 🌀 (EcoPerfect)**.

** Ved EU energimærkningstests for tørreprogrammer iht. EN50229 skal den maksimale tøjmængde deles op i 2 portioner, som hver for sig tørres med programmet **Tørring** + optionen **Aut1**.

*** Værdierne kan afvige fra de angivne værdier afhængigt af følgende faktorer: Vandtryk, vandhårdhed, vandets tilførselstemperatur, omgivende temperatur, vasketøjets type og mængde, af anvendt sæbe-mængde, svingninger i strømforsyningen samt af de valgte ekstra funktioner.



Installation og tilslutning

Standardtilbehør

Bemærk: Kontroller maskinen for transportskader. Maskinen må ikke tages i brug, hvis den er beskadiget. Kontakt forhandleren, hvor maskinen er købt, eller vores kundeservice i tilfælde af reklamationer → *Side 35*

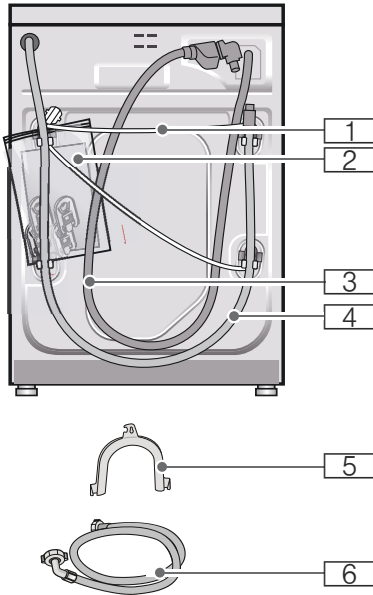

- 1 Netledning
- 2 Pose:
 - Brugs- og opstillingsvejledning
 - Liste over kundeservicesteder*
 - Garanti*
 - Kapper til afdækning af åbningerne efter fjernelse af transportsikringerne
- 3 Vandtilløbsslange ved model med Aquastop
- 4 Afløbsslange
- 5 Rørbøjning til fastgørelse af afløbsslange*

- 6 Vandtilløbsslange ved model Standard/Aqua-Secure
- * afhængig af model

Ved tilslutning til en vandlås er det **derudover** nødvendigt med et slangespændebånd \varnothing 24 - 40 mm (specialforretning).

Nyttigt værktøj

- Vaterpas til indjustering → *Side 42*
- Skruenøgler:
 - SW13 til løsning af transportsikringerne og → *Side 43*
 - SW17 til justering af maskinens fødder → *Side 42*

Sikker installation

Advarsel

Fare for tilskadekomst!

- Vaske-/tørremaskinen er meget tung. Vær forsigtig, når den løftes.
- Hvis vaske-/tørremaskinen løftes i dele, der stikker ud (f.eks. vaske-/tørremaskinens luge), kan disse dele knække af, hvilket kan forårsage tilskadekomst. Løft ikke vaske-/tørremaskinen i dele, der stikker ud.
- Hvis slanger og netledninger ikke installeres korrekt, er der fare for snubling og tilskadekomst. Placer slanger og netledninger, så der ikke er fare for at snuble over dem.

Pas på!

Beskadigelse af maskinen

- Frosne slanger kan knække eller revne. Vaske-/tørremaskinen må ikke opstilles udendørs og/eller på steder, hvor der er risiko for frost.

da Installation og tilslutning

- Hvis vaske-/tørremaskinen løftes i dele, der stikker ud (f.eks. vaske-/tørremaskinens luge), kan disse dele knække af, hvilket kan forårsage tilskadekomst.
Løft ikke vaske-/tørremaskinen i dele, der stikker ud.

Opstillingssted

Bemærk: Det er vigtigt at opstille maskinen stabilt, så den ikke 'vandrer'!

- Opstillingsstedet skal være fast og plant.
- Bløde gulve og gulvbelægninger er ikke egnede.
- For at opnå en effektiv tørring skal rummet være godt ventileret.

Opstilling af maskinen på en sokkel eller på et gulv, som er lagt på træbjælker

Pas på!

Beskadigelse af maskinen

Vaske-/tørremaskinen kan vandre under centrifugeringen og vælte eller falde ned af soklen.

Vaske-/tørremaskinens fødder skal altid fastgøres med vinkelbeslag.

Vinkelbeslag: Bestill. nr. WMZ 2200, WX975600, CZ 110600, Z 7080X0.

Bemærk: Ved opstilling på gulv, som er lagt på træbjælker:

- Opstil om muligt vaske-/tørremaskinen i et hjørne.
- Skru en vandafvisende træplade (min. 30 mm tyk) fast i gulvet.

Opstilling af maskinen under/mellem køkkenelementer



Advarsel

Fare for elektrisk stød!

Det er livsfarligt at berøre strømførende dele.

Fjern ikke maskinens indklædning.

Vaske-/tørremaskinen skal indbygges, inden strømforsyningen tilsluttes.



Advarsel

Fare for skoldning!

Under tørringen lukkes der varm luft ud af maskinen med en temperatur på op til 60 °C.

Anvisninger

- Mål for opstillingssted:
a = 650 mm
b = 620 mm
c = 850 mm

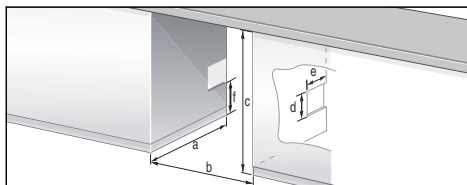

- Vaske-/tørremaskinen må kun indbygges under en bordplade, som er fast forbundet med de tilstødende køkkenelementer.
- Opstillingsstedet skal være godt ventileret, fordi tørringsresultatet i modsat ikke bliver optimalt. Ventilationsåbningernes størrelse (skal etableres på den ene side, afhængigt af opstillingsmåden).
Åbningens mål:
d x e = 200 mm x 100 mm.
Højde over gulv: f = 365 mm.
Afstand mellem væg og maskine: 50 mm.

Fjernelse af transportsikringer

Pas på!

Beskadigelse af maskinen

- Inden vaske-/tørremaskinen tages i brug første gang, skal alle 4 transportsikringer ubetinget fjernes. Opbevar transportsikringerne. Vaske-/tørremaskinen er sikret med transportsikringer under transporten. Hvis transportsikringerne ikke fjernes, kan tromlen blive beskadiget, hvis vaske-/tørremaskinen startes.
- Sæt altid transportsikringerne i maskinen igen for at beskytte den mod beskadigelse, hvis den skal transporteres på et senere tidspunkt → Side 43

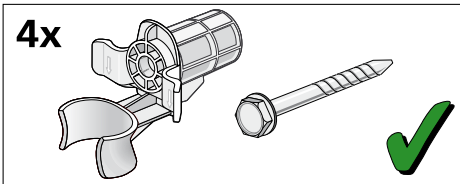

Opbevar skruer og muffer sammenskruet.

1. Tag slangerne ud af holderne.
2. Tag slangerne ud af rørbøjningen, og fjern den.
3. Skru de 4 transportsikringer løs, og fjern dem.

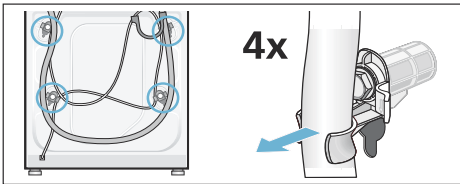

4. Tag strømkablet ud af holderne. Fjern mufferne.

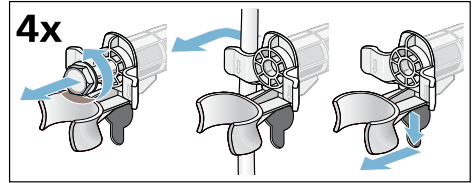

5. Sæt afdækningerne på plads. Fastgør dem ved at trykke på låsehagen. Sæt slangeholderen ind på plads.

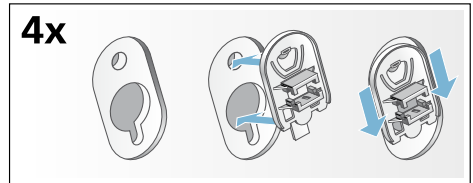

Længder på slanger og kabler

Tilslutning i venstre side

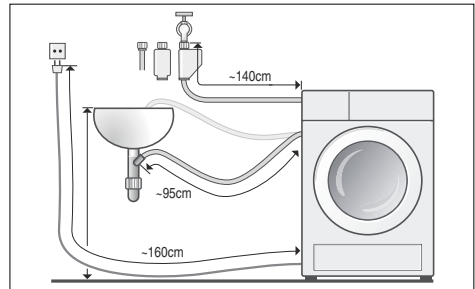

eller

Tilslutning i højre side

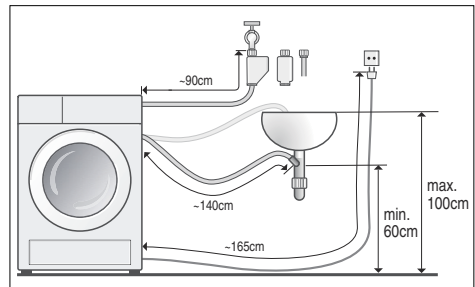

Bemærk: Hvis slangeholderne anvendes, bliver de maksimale slangelængder evt. reduceret!

Fås hos forhandleren/kundeservice:

- Forlængerslange til Aqua-Stop eller vandtilførselsslange (ca. 2,50 m). Bestill. nr. WMZ 2380, WZ 10130, CZ 11350, Z 7070X0.
- Længere vandtilførselsslange (ca. 2,20 m) til standardmodel.

Tilslutning af vand

⚠ Advarsel

Fare for elektrisk stød!

Det er livsfarligt, hvis strømførende dele kommer i kontakt med vand. Dyp ikke Aqua-Stop sikkerhedsanordningen i vand (den indeholder en elektrisk ventil).

Pas på! Vandskade

Tilslutningsstederne for vandtilførsel og afløbsslanger står under højt tryk. Følg altid anvisningerne i dette kapitel - derved undgås lækager eller vandskader!

Anvisninger

- Udover sikkerhedsanvisningerne i dette kapitel skal eventuelle lokale forordninger for vand- og elforsyning også overholdes.
- Vaske-/tørremaskinen må kun anvendes med koldt ledningsvand.
- Vaske-/tørremaskinen må ikke tilsluttes til et blandingsbatteri på en trykløs vandvarmer.
- Anvend kun den leverede vandtilførselsslange eller en slange, som er købt hos en autoriseret forhandler. Anvend aldrig en brugt slange!
- I tvivlstilfælde skal maskinen tilsluttes af en tekniker.

Vandtilførsel

Anvisninger

- Slangen må ikke knækkes, være i klemme, ændres eller skæres over (i modsat fald kan slangens styrke ikke garanteres).
- Spænd kun kunststofforskruinger til manuelt. Hvis forskruingerne spændes for kraftigt med et værktøj (tang), kan gevindet blive beskadiget.

Optimalt vandtryk i vandforsyningsnettet: 100-1000 kPa (1-10 bar)

- Ved åben hane skal vandgennemstrømningen være mindst 8 l/min.
- Hvis vandtrykket er højere, skal der installeres en reduktionsventil.

1. Tilslut vandtilførselsslangen til vandhanen og på maskinen (undtagen ved modeller med Aqua-Stop):
 - Standard

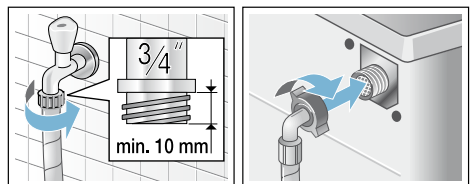

- Aqua-Secure

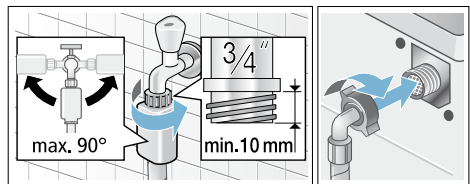

- Aqua-Stop

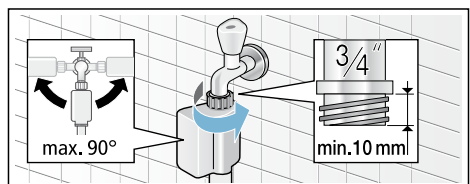

2. Luk forsigtigt op for vandhanen, og kontroller, at alle samlinger er tætte.

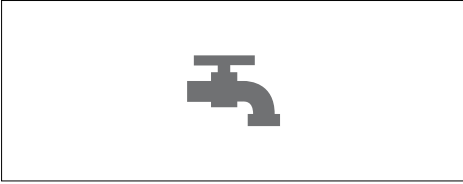

Bemærk: Skrueforbindelsen står under tryk fra vandforsyningsnettet.

Vandafløb

Anvisninger

- Vandafløbsslange må ikke have knæk eller være strakt i længden.
- Højdeforskel mellem opstillingsområde og afløb: Minimum 60 cm – maksimum 100 cm.

Afløb i håndvask

⚠ Advarsel

Fare for skoldning!

Når der vaskes ved høje temperaturer, kan kontakt med det varme vaskevand forårsage skoldning (f.eks. når det varme vand pumpes ud i en håndvask). Stik ikke hånden i det varme vaskevand.

Pas på!

Vandskade

Hvis afløbsslangen glider ud af håndvasken på grund af det høje vandtryk under udpumpningen, kan der opstå vandskade.

Fastgør afløbsslangen, så den ikke kan glide ud af håndvasken.

Pas på!

Beskadigelse af maskinen/tekstiler

Hvis afløbsslangen er neddykket i det udpumpede vand, kan vandet bliver suget tilbage i maskinen og forårsage beskadigelse af vaske-/tørremaskinen og/eller vasketøjet.

Det skal sikres, at:

- Proppen ikke er sat i håndvasken, så afløbet er blokeret.
- Vandet løber tilstrækkelig hurtigt af.
- Afløbsslansens ende ikke er neddykket i det udpumpede vand.

Tilslutning af afløbsslangen:

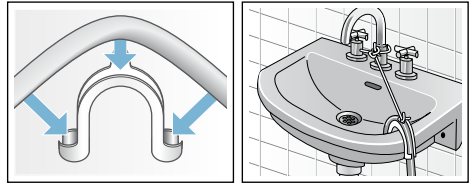

Afløb i vandlås

Tilslutningsstedet skal sikres med et slangespændebånd Ø 24–40 mm (specialforretning).

Tilslutning

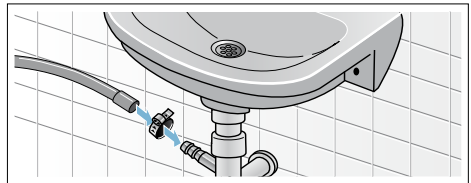

Afløb i kunststofrør med gummimuffe eller i afløb

Tilslutning

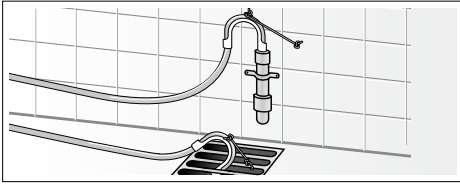

Indjustering

1. Kontramøtrikken løsnes ved at dreje den i retning med uret med en skruenøgle.
2. Kontroller vaske-/tørremaskinens indjustering med et vaterpas, og korriger om nødvendigt indjusteringen. Indjuster højden ved at dreje maskinfoden.

Bemærk: Alle fire maskinfødder skal være fast placeret på gulvet. Vaske-/tørremaskinen må ikke kunne vippe!

3. Spænd møtrikken til mod maskinens kabinet. Hold foden fast, så højden ikke ændres.

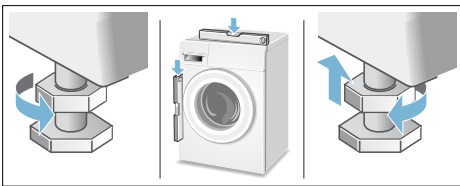

Anvisninger

- Kontramøtrikkerne skal være skruet fast op mod kabinettet på alle fire maskinfødder!
- Kraftig støj, stærke vibrationer og at maskinen "vandrer" kan skyldes mangelfuld indjustering!

Elektrisk tilslutning

Elektrisk sikkerhed



Advarsel

Fare for elektrisk stød!

Det er livsfarligt at berøre strømførende dele.

- Hold altid i selve netstikket, når det trækkes ud af stikkontakten, fordi ledningen i modsat fald kan blive beskadiget.
- Rør aldrig ved netstikket med våde hænder.
- Træk aldrig netstikket ud, mens maskinen er i drift.
- Vaske-/tørremaskinen må udelukkende tilsluttes til vekselstrøm og til en korrekt installeret jordforbundet kontakt.
- Strømforsyningens spænding skal stemme overens med den angivne spænding på vaske-/tørremaskinen (maskinens typeskilt).
- Den tilsluttede effekt og den påkrævede sikringsstørrelse er også angivet på maskinens typeskilt.

Det skal sikres, at:

- Netstik og stikkontakt passer sammen.
- Kabel-tværsnittet er tilstrækkelig stort.
- Jordforbindelsessystemet er installeret korrekt.
- Et beskadiget strømkabel må kun udskiftes af en elektriker. Der kan fås reserve-strømkabler hos kundeservice.
- Anvend ikke multistik-/koblinger og/eller forlængerledninger.
- Hvis der anvendes et fejlstrømsrelæ, må der kun anvendes en type, som er mærket med følgende symbol: . Kun dette symbol garanterer, at relæet opfylder kravene i de gældende forskrifter.
- Netstikket skal altid være tilgængeligt.
- Strømledningen må ikke have knæk eller være i klemme, den må ikke være ændret eller beskadiget og må ikke komme i kontakt med varmekilder.

Inden den første vask/tørring

Vaske-/tørremaskinen er blevet nøje kontrolleret, inden den forlod fabrikken. For at fjerne eventuelle rester af kontrolvand, skal programmet **Fnugskylning 40°C** udføres som den første vask **uden** vasketøj.

Anvisninger

- Vaske-/tørremaskinen skal være opstillet og tilsluttet korrekt. Opstilling og tilslutning → *Side 37*
 - Anvend aldrig vaske-/tørremaskinen, hvis den er beskadiget. Kontakt kundeservice → *Side 35*
1. Sæt netstikket i stikkontakten.
 2. Luk op for vandhanen.
 3. Tænd for apparatet.
 4. Luk lugen. Læg ikke vasketøj i.
 5. Vælg programmet **Fnugskylning 40°C**.
 6. Luk sæbeskuffen op.
 7. Hæld ca. 1 liter vand i rum **II**.
 8. Hæld et vaskemiddel beregnet til let snavset tøj i rum **II** iht. producentens angivelser.

Bemærk: Brug kun halvdelen af den anbefalede mængde vaskemiddel for at undgå dannelse af skum. Brug ikke et uld- eller finvaskemiddel.
 9. Luk sæbeskuffen.
 10. Tryk på **Start/Reload**.
 11. Sluk for apparatet, når programmet er færdigt.

Vaske-/tørremaskinen er nu klar til drift.

Transport

Forberedelse

1. Luk for vandhanen.
2. Fjern trykket fra vandtilførselsslangen. Tilstoppet filter i vandtilførsel → *Side 29*
3. Tap rester af vaskevand af. Blokeret pumpe → *Side 29*
4. Afbryd strømforsyningen til vaske-/tørremaskinen.
5. Tag slangerne af.

Isætning af transportsikringer:

1. Fjern afdækningerne, og opbevar dem. Brug om nødvendigt en skruetrækker.

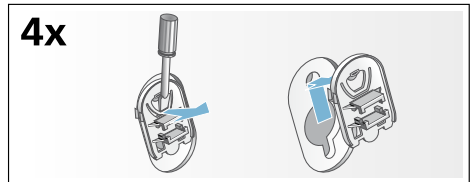

2. Sæt alle 4 muffer på plads. Sæt netledningen ind i holderne. Sæt transportsikringerne på plads, og spænd dem til.

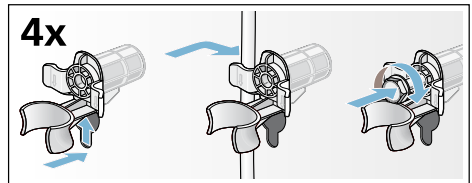

Inden maskinen tændes:

Anvisninger

- Fjern **altid** transportsikringerne!
- Gør følgende for at forhindre at der løber ubrugt sæbe ud i afløbet ved næste vask: Hæld 1 liter vand i kammer **II**, og start programmet **Centrifugering** eller **Udpumpning**.



Rådgivning og bestilling af reparation i tilfælde af fejl

DK 44 89 89 85

Der findes kontaktdata for alle lande i den vedlagte kundeservice-liste.

Robert Bosch, Hausgeräte GmbH
Carl-Wery-Straße 34
81739 München
DEUTSCHLAND



9000928055 (9606)