



PIA...B...  
Polje za kuhanje



**BOSCH**

[hr] Upute o uporabi i o montaži uređaja

**PIA..B...**

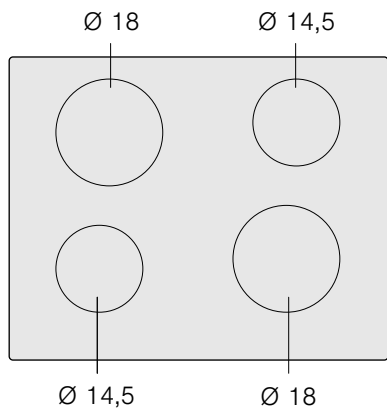

	<b>g*</b>	<b>b*</b>
$\varnothing 14,5$	1.400 W	1.800 W
$\varnothing 18$	1.800 W	2.500 W

\*  IEC 60335-2-6

<b>NAPUTAK O MONTAŽI.....</b>	<b>4</b>
<b>Montaža.....</b>	<b>4</b>
Važne napomene.....	6
Priprema kuhinjskih elemenata za instalaciju, slike 1/2/3/4 6	
Instalacija uređaja, slike 5/7.....	7
Promjene struje uključivanja 13 / 16 ampera, slika 8 .....	7
Demontaža uređaja .....	7
<b>UPUTE ZA UPORABU .....</b>	<b>8</b>
<b>Sigurnosne napomene .....</b>	<b>8</b>
Uzroci oštećenja .....	9
<b>Zaštita okoliša .....</b>	<b>10</b>
Ekološki prihvatljivo zbrinjavanje .....	10
Savjeti za uštedu energije .....	10
<b>Kuhanje pomoću indukcije .....</b>	<b>10</b>
Prednosti indukcijskog kuhanja .....	10
Posude.....	10
<b>Upoznavanje Vašeg uređaja.....</b>	<b>11</b>
Upravljačka ploča .....	11
Grijaće površine .....	11
Pokazivač preostale topline .....	11
<b>Programiranje ploče za kuhanje.....</b>	<b>12</b>
Uključivanje i isključivanje ploče za kuhanja.....	12
Programiranje grijaće površine .....	12
Tablica kuhanja .....	12
<b>Zaštita za djecu .....</b>	<b>13</b>
Uključivanje i isključivanje zaštite za djecu.....	13
Automatska zaštita za djecu .....	13
<b>Funkcija Powerboost .....</b>	<b>14</b>
Uključivanje .....	14
Na ovaj se način funkcija deaktivira .....	14
<b>Funkcija programiranja vremena .....</b>	<b>14</b>
Automatsko isključivanje kuhališta .....	14
Sat za upozorenje .....	14
<b>Automatsko ograničenje vremena .....</b>	<b>15</b>
<b>Osnovne postavke .....</b>	<b>15</b>
Pristup osnovnim postavkama .....	16
<b>Održavanje i čišćenje .....</b>	<b>16</b>
Ploča za kuhanje.....	16
Oznaka ploče za kuhanje.....	16
<b>Popravak kvarova .....</b>	<b>16</b>
Normalna razina buke tijekom rada uređaja .....	17
<b>Servisna služba.....</b>	<b>17</b>
<b>Provjerena jela .....</b>	<b>18</b>

# NAPUTAK O MONTAŽI

## Montaža

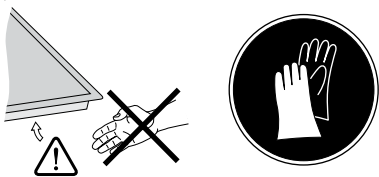

**1**

A	B
min. 40	min. 200
min. 200	min. 40

**2**

	a	b
E	min. .20	min. .30

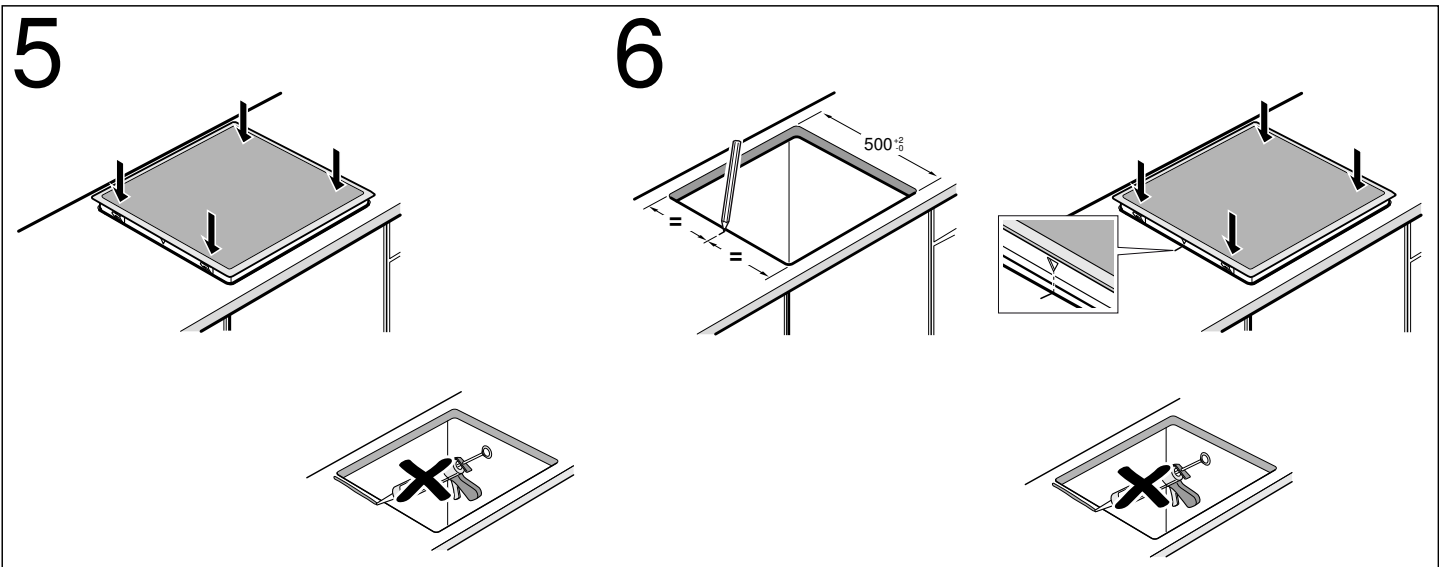
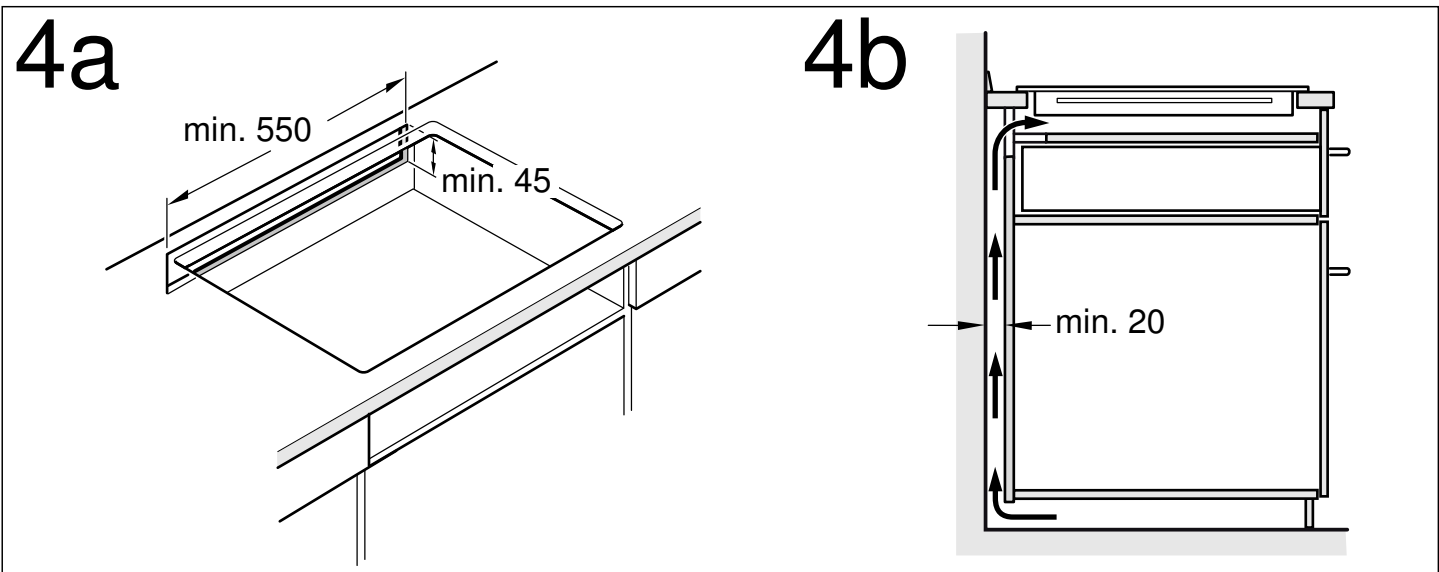
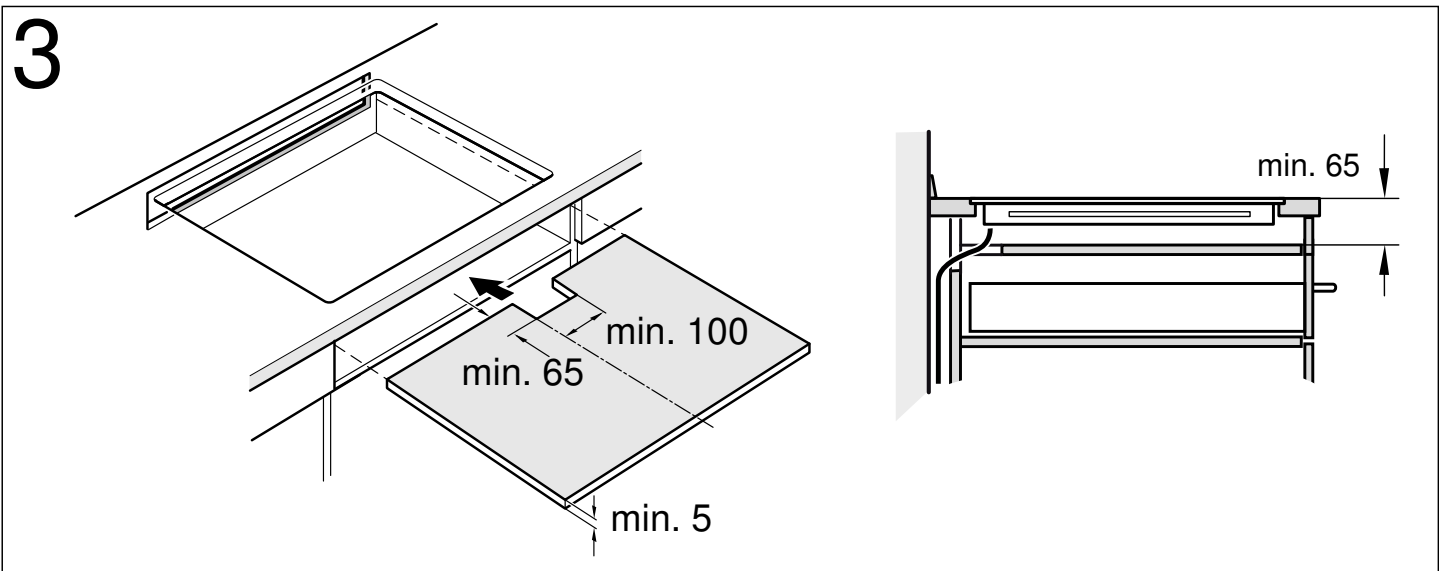

7

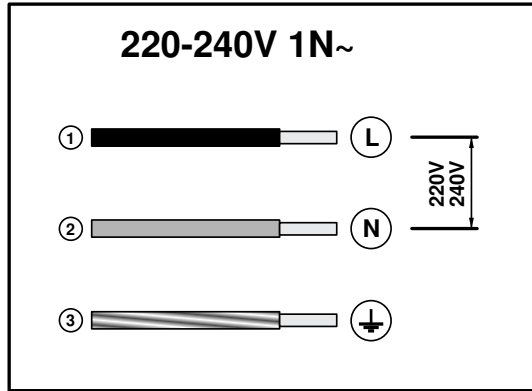

8

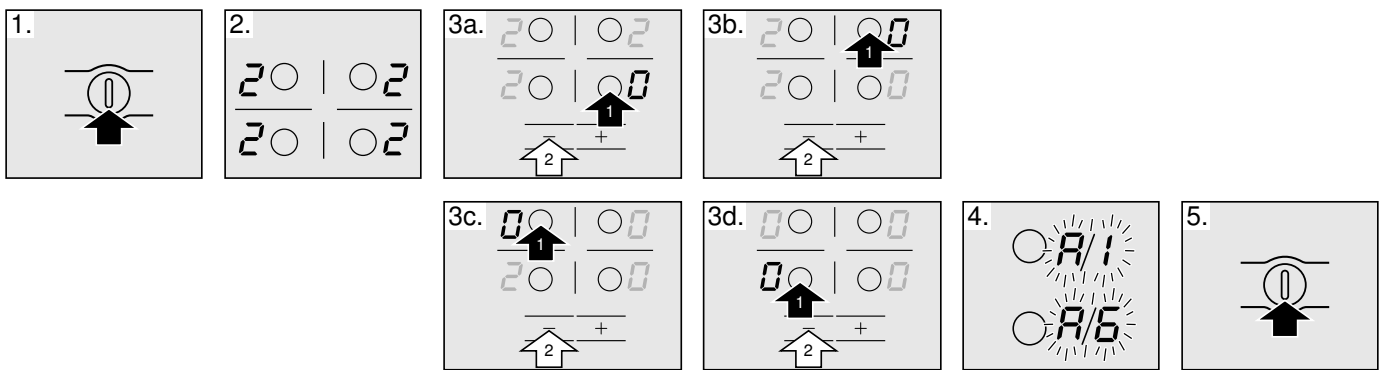

## Važne napomene

**Sigurnost:** sigurnost tijekom upotrebe zajamčena je samo ako je instalacija izvršena pravilno u tehničkom pogledu i sukladno ovim uputama za montažu. Za bilo kakve štete uzrokovane nepravilnom montažom odgovoran je instalater.

**Električni priključak:** isključivo za ovlaštenog tehničara specijalista. Mora biti sukladan propisima lokalnog elektrodistributera.

**Vrsta priključka:** uređaj pripada klasi zaštite I i može se koristiti samo u kombinaciji s uzemljenim priključkom.

Proizvođač ne preuzima odgovornost za nepravilan rad i eventualnu štetu uzrokovanu neprikladnim električnim instalacijama.

**Instalacija:** Uređaj mora biti priključen na električnu instalaciju koja mora sadržavati prekidač ili osigurač tako da ga se može isključiti iz električne mreže sukladno važećim propisima za instalacije.

**Montaža ispod gornje plohe kuhinjskog elementa:** ploče za kuhanje se mogu montirati samo na ladice, pećnice s pogonjenom ventilacijom iste marke ili sudoper iste marke. Ispod ploče za kuhanje se ne mogu montirati hladnjaci, pećnice bez ventilacije ili perilice.

**Kabel napajanja:** nemojte priključiti kabel napajanja niti ga postavljati na oštre rubove. Ako je ispod montirana pećnica, provedite kabel po stražnjim kutovima pećnice do utičnice. Postavite ga tako da ne dodiruje vruće dijelove ploče za kuhanje ili pećnice.

**Gornja ploha kuhinjskog elementa:** ravna, vodoravna, stabilna. Slijedite upute proizvođača gornje plohe kuhinjskog elementa.

**Jamstvo:** nepravilna instalacija, spajanje ili montaža poništiti će jamstvo za proizvod.

**Napomena:** Bilo kakve postupke unutar uređaja, uključujući zamjenu kabela za napajanje, smije izvršiti isključivo posebno obučeno tehničko osoblje servisa.

## Priprema kuhinjskih elemenata za instalaciju, slike 1/2/3/4

**Ugrađeni kuhinjski elementi:** s minimalnom otpornošću na temperaturu od 90°C.

**Otvor:** uklonite piljevinu nakon piljenja elementa.

**Izrezane površine:** Zabrtviti materijalom otpornim na toplinu.

### Instalacija iznad ladice, slika 2a

Ako se ploča instalira iznad neke ladice, metalni predmeti koji se nalaze u ladici mogli bi se zagrijati do visokih temperatura zbog recirkulacije zraka prilikom ventilacije ploče. Zbog toga se preporučuje korištenje odvojne plohe.

Dodatak za spajanje: može se koristiti drvena ploča (**slika 3**) ili nabaviti prikladan dodatak u našem tehničkom servisu. Kataloški broj ovog dodatka je 686002.

Gornja ploha kuhinjskog elementa: mora biti debljine od minimalno 20 mm.

Razmak između gornjeg dijela gornje plohe kuhinjskog elementa i gornjeg dijela ladice mora biti 65 mm.

## Instalacija na pećnici, slika 2b

Polica: mora biti debljine od najmanje 30 mm.

**Napomena:** U uputama za postavljanje pećnice potražite ukoliko morate povećati razmak između ploče za kuhanje i pećnice.

Prozračivanje: Razmak između pećnice i ploče za kuhanje mora iznositi najmanje 5 mm.

## Ugradnja iznad perilice posuđa

Potrebno je instalirati dodatak za spajanje. Dodatak zatražite od našeg tehničkog servisa. Šifra ovog dodatka je 686002.

Gornja ploha kuhinjskog elementa: mora biti minimalne debljine od 20 mm i maksimalne od 40 mm.

Razmak između gornjeg dijela gornje plohe kuhinjskog elementa i gornjeg dijela perilice posuđa mora biti:

- 60 mm ako se instalira na kompaktnu perilicu posuđa.
- 65 mm ako se instalira na nekompaktnu perilicu posuđa.

## Ventilacija, slika 4

Obzirom na ventilaciju ploče, obavezan je:

- otvor na gornjem dijelu stražnje ploče kuhinjskog elementa (**slika 4a**).
- razmak između stražnjeg dijela kuhinjskog elementa i kuhinjskog zida (**slika 4b**).

## Instalacija uređaja, slike 5/7

**Napomena:** Za ugradnju ploče za kuhanje koristite rukavice. Nevidljive površine mogu imati oštre rubove.

Postavite ploču za kuhanje, (**slika 5**).

Spojite uređaj na električno napajanje i provjerite radi li.

- Napon, vidi identifikacijsku pločicu.
- Spajanje izvedite isključivo u skladu sa shemom priključka (**slika 7**).
  1. Smeđa
  2. Plava
  3. Žuto-zelena

## Postavite ploču za kuhanje u otvor u gornjoj plohi kuhinjskog elementa dubine 500 mm, (slika 6)

1. Označite sredinu otvora u gornjoj plohi kuhinjskog elementa.
2. Postavite ploču za kuhanje.
3. Poravnajte oznake na ploči za kuhanje s oznakama na gornjoj plohi kuhinjskog elementa.
4. Umetnite ploču za kuhanje.

## Promjene struje uključivanja 13 / 16 ampera, slika 8

Prije prve uporabe molimo provjerite da li je struja uključivanja ploče za kuhanje ispravna.

Za promjenu struje uključivanja postupajte na slijedeći način:

1. Ploču za kuhanje uključite glavnim prekidačem . Ne postavljajte posude za kuhanje na kuhališta.
2. Tijekom slijedećih 60 sekundi postavite sva kuhališta ovisno o potrebnoj struji uključivanja na željeni stupanj za kuhanje, vidi tabelu.

Stupanj za kuhanje	Struja uključivanja u amperima
2	16 A
3	13 A

3. Uzastopno isključujte sva kuhališta u suprotnom smjeru kazaljke na satu počevši s kuhalištem desno dolje.
4. Na indikatoru desnog kuhališta prikazuje se odabrana struja uključivanja.
5. Ploču za kuhanje isključite pomoću glavne sklopke. Odabrana struja uključivanja ispravno je pohranjena.

## Demontaža uređaja

Isključite uređaj iz električne mreže.

Izvadite ploču za kuhanje guranjem odozdo.

### Oprez!

¡Moguće oštećenje uređaja! Nemojte pokušavati izvaditi uređaj pomoću poluge odozgo.

# UPUTE ZA UPORABU

Dodatne informacije o proizvodima, priboru, rezervnim dijelovima i servisima ćete pronaći na internet stranicama: [www.bosch-home.com](http://www.bosch-home.com) i u internet trgovini: [www.bosch-eshop.com](http://www.bosch-eshop.com)

## Sigurnosne napomene

Pozorno pročitajte ovu uputu za uporabu. Upute za uporabu i montažu te certifikat uređaja sačuvajte za kasniju uporabu ili za slijedećeg vlasnika uređaja.

Nakon vađenja iz ambalaže, provjerite uređaj. U slučaju da je došlo do oštećenja prilikom transporta, nemojte priključivati uređaj, kontaktirajte tehnički servis i zabilježite nastala oštećenja, u suprotnom ćete izgubiti pravo na bilo kakvu odštetu.

Ugradnju uređaja treba izvršiti prema priloženoj uputi za montažu.

Ovaj uređaj je namijenjen samo za kućnu uporabu. Koristite uređaj samo za pripremanje hrane i pića. Tijekom uporabe budite u blizini uređaja. Koristite uređaj samo u zatvorenom prostoru.

Nemojte koristiti pokrivala za ploču za kuhanje. Zbog pregrijavanja, paljenja ili materijala koji bi se mogli rasprsnuti bi mogli uzrokovati nezgode.

Nemojte koristiti neprimjerene zaštitne naprave ili rešetku za zaštitu djece. Mogle bi uzrokovati nezgode.

Ovaj uređaj nije namijenjen za rad s vanjskim vremenskim sklopnim satom ili daljinskim upravljanjem.

Ovaj uređaj mogu koristiti djeca od 8 godina nadalje i osobe smanjenih tjelesnih, osjetilnih ili mentalnih sposobnosti ili osobe s nedovoljnim iskustvom ili znanjem ako su pod nadzorom osobe odgovorne za njihovu sigurnost ili ako ih je osoba uputila glede sigurnog korištenja uređaja i ako su razumjeli opasnosti koje iz toga proizlaze.

Djeca se ne smiju igrati uređajem. Djeca ne smiju čistiti i održavati uređaj ukoliko nemaju 8 godina i više i ako su pod nadzorom.

Djecu mlađu od 8 godina držite na sigurnoj udaljenosti od uređaja i priključka.

U slučaju da imate ugrađen elektrostimulator srca (pacemaker) ili sličan medicinski uređaj, budite posebno oprezni pri korištenju ili približavanju indukcijskoj ploči za kuhanje dok je uključena. Zatražite savjet liječnika ili proizvođača medicinskog uređaja kako biste provjerili da li zadovoljava važeće propise i kako biste se informirali o mogućim neusklađenostima.

### Opasnost od požara!

- Vruće ulje i masti mogu se brzo zapaliti. Ne ostavljajte vruće ulje i masti bez nadzora. Nikada ne gasite vatru vodom. Isključite kuhalo. Ugasite pažljivo vatru poklopcem, dekom za gašenje požara ili sličnim.
- Kuhališta postaju jako vruća. Na ploču za kuhanje nikada ne postavljajte zapaljive predmete. Na ploči za kuhanje ne držite nikakve predmete.
- Uređaj je vruć. Nikada ne držite zapaljive predmete ili sprejeve u ladicama direktno ispod ploče za kuhanje.
- Ploča za kuhanje se sama isključuje i ne možete više s njom rukovati. Kasnije se može nehotice uključiti. Iskopčajte osigurač u ormariću za osigurače. Pozovite servisnu službu.

### Opasnost od opekline!

- Kuhališta i predmeti oko njih, pogotovo eventualno prisutni okviri kuhališta izrazito su vrući. Nikada ne dodirujte vruće površine. Djecu držite podalje od kuhališta.
- Kuhalište se zagrijava ali indikator ne funkcionira. Isključite osigurač u ormariću s osiguračima. Nazovite servis.
- Metalni predmeti na kuhalištu ubrzo postaju vrući. Na kuhalištu nikada ne odlažite metalne predmete, poput primjerice noževa, vilica, žlica i poklopaca.



- Nakon svake upotrebe, ploču za kuhanje obavezno isključite pomoću glavnog prekidača. Nemojte čekati da se ploča za kuhanje automatski isključi jer na njoj više nema posude za kuhanje.

### Opasnost od električnog udara!

- Nestručni popravci su opasni. Popravke i zamjenu neispravnih spojnih kabela smije izvršavati samo osoblje tehničkog servisa s propisnom obukom. Ako je uređaj u kvaru, iskopčajte ga iz utičnice ili izvadite osigurač iz kutije s osiguračima. Nazovite tehnički servis.
- Prodor vlage može izazvati strujni udar. Ne smiju se koristiti visokotlačni uređaji za čišćenje ili uređaji za čišćenje parom.
- Neispravni uređaj može uzrokovati strujni udar. Nikada ne uključujte neispravni uređaj. Izvucite mrežni utikač ili isključite osigurač u ormariću s osiguračima. Nazovite servis.
- Pukotine ili oštećenja na staklokeramičkoj ploči mogu uzrokovati strujne udare. Isključite osigurač u ormariću s osiguračima. Nazovite servis.

### Opasnost od kvara!

Ova ploča je opremljena ventilatorom smještenim u donjem dijelu. U slučaju da se ispod ploče za kuhanje nalazi ladica, u njemu se ne smiju držati mali predmeti ili papiri, jer u slučaju da budu uvučeni, mogu oštetiti ventilator ili hlađenje.

Između sadržaja ladice i ulaza ventilatora treba ostaviti razmak od minimalno 2 cm.

### Opasnost od ozljeda!

- Pri kuhanju po principu bain-marie, ploča za kuhanje i posuda za kuhanje mogu puknuti zbog pregrijavanja. Posuda za kuhanje po principu bain-marie ne smije izravno dodirivati dno posude koja sadrži vodu. Koristite samo posude za kuhanje otporne na visoke temperature.
- Posude može zbog tekućine koja se nalazi između dna lonca i kuhališta naglo skočiti u zrak. Kuhališta i dno lonca uvijek držite suhima.

### Uzroci oštećenja

#### Oprez!

- Gruba dna posuda mogu ogrebat ploču za kuhanje.
- Nikada nemojte stavljati prazne posude na grijaće površine. Može doći do oštećenja.
- Nemojte stavljati vruće posude na upravljačku ploču, na dijelove s pokazivačima ili na marku ploče. Može doći do oštećenja.
- Pad tvrdih ili šiljatih predmeta na ploču za kuhanje može uzrokovati oštećenja.
- Aluminijska folija i plastične posude se rastapaju na vrućim grijaćim površinama. Ne preporučuje se uporaba zaštitnih folija na ploči za kuhanje.

#### Opći pregled

U sljedećoj tablici navodimo najčešća oštećenja:

Oštećenje	Uzrok	Mjera
Mrlje	Proliveno jelo	Proliveno jelo odmah uklonite pomoću strugača za staklo.
	Neprikladna sredstva za čišćenje	Koristite sredstva za čišćenje prikladna za ploče za kuhanje.
Ogrebotine	Sol, šećer i pijesak	Nemojte koristiti ploču za kuhanje kao pladanj ili gornju plohu kuhinjskog elementa.
	Posude s grubim dnom mogu ogrebat staklokeramiku	Provjerite posude.
Blijedenje boje	Neprikladna sredstva za čišćenje	Koristite sredstva za čišćenje prikladna za ploče za kuhanje.
	Trošenje posuda	Dižite lonce i tave i mijenjajte im položaj.
Pukotine	Šećer, tvari s visokim udjelom šećera	Proliveno jelo odmah uklonite pomoću strugača za staklo.

# Zaštita okoliša

## Ekološki prihvatljivo zbrinjavanje

Ambalažu zbrinite na ekološki prihvatljiv način.



Ovaj je uređaj označen u skladu s europskom smjernicom 2012/19/EU o otpadnim električnim i elektronskim uređajima (waste electrical and electronic equipment - WEEE).

Smjernica određuje okvir za povratak i zbrinjavanje otpadnih uređaja valjan u cijeloj Europskoj Uniji.

## Savjeti za uštedu energije

- Lonce uvijek poklopite odgovarajućim pokrova. Kuhanje bez pokrova troši znatno više energije. Koristite stakleni pokrov kako biste bolje vidjeli u lonac a da pritom ne morate skidati pokrov.

- Koristite lonce i tave s ravnim dnom. Neravna dna povećavaju potrošnju energije.
- Promjer dna lonca i tave treba odgovarati veličini kuhališta. Molimo uzmite u obzir slijedeće: proizvođači posuda često navode gornji promjer lonca koji je često veći od promjera dna lonca.
- Za male količine koristite manji lonac. Za veći, samo djelomično napunjeni lonac potrebno je više energije.
- Kuhajte s malo vode. To štedi energiju. Kod povrća vitamini i minerali ostaju sačuvani.
- Pravovremeno smanjite na niži stupanj za kuhanje. Tako štedite energiju.

# Kuhanje pomoću indukcije

## Prednosti indukcijskog kuhanja

Indukcijsko kuhanje predstavlja radikalnu promjenu u tradicionalnom obliku zagrijavanja jer se toplina stvara izravno u posudi. Zbog toga predstavlja niz prednosti:

- Ušteda vremena pri kuhanju i pečenju, zahvaljujući izravnom zagrijavanju posude.
- Štedi se energija.
- Jednostavnije održavanje i čišćenje. Hrana koja se prelije neće tako brzo zagorjeti.
- Podešavanje topline i sigurnost, jer ploča daje ili prekida dotok energije odmah nakon pritiska upravljačke tipke. Indukcijska grijaća površina prestaje davati napajanje ako se ukloni posuda, bez prethodnog isključivanja.

## Posude

Za indukcijsko kuhanje prikladne su samo posude od feromagnetskog materijala, mogu biti izrađene od:

- emajliranog čelika
- lijevanog željeza
- posebno posude za indukciju od nehrđajućeg čelika.

Kako biste saznali jesu li posude prikladne, provjerite privlači li magnet dno posude.

Postoji drugi tip posuda za indukciju, čije dno nije potpuno feromagnetično.



Kada se koriste velike posude s feromagnetičnom površinom manjeg promjera, zagrijava se samo feromagnetična površina, a time raspodjela topline može biti nejednolika.

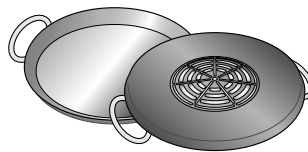

Posude s aluminijskim površinama umetnutim u dno imaju smanjenu feromagnetičnu površinu i time je dovedena snaga manja, te može biti problema s prepoznavanjem posude ili ploča možda neće prepoznati posudu.

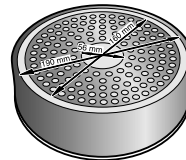

Za dobre rezultate kuhanja, preporučuje se da promjer feromagnetične površine posude bude prilagođen veličini grijaće površine. Ako posuda nije prepoznata na nekoj grijaćoj površini, isprobajte je na idućoj manjoj grijaćoj površini.

## Neprikladne posude

Nikada nemojte koristiti prijenosne ploče niti posude od:

- finog običnog čelika
- stakla
- gline
- bakra
- aluminiija

## Karakteristike dna posude

Karakteristike dna posude mogu utjecati na ravnomjeran rezultat kuhanja. Posude proizvedene s materijalima koji pomažu pri širenju topline, kao što su "sendvič" posude od nehrđajućeg čelika, jednoliko raspoređuju toplinu i štede vrijeme i energiju.

## Posuda nije na ploči ili veličina nije odgovarajuća

Ako se na odabranu grijaću površinu ne postavi posuda, ili posuda nije od odgovarajućeg materijala ili je neprikladne veličine, razina snage koja se prikazuje na pokazivaču za grijaću površinu će treperiti. Postavite odgovarajuću posudu da bi prestala treperiti. Ako ne postavite posudu unutar 90 sekundi, grijaća površina se automatski isključuje.

## Prazne posude ili posude s tankim dnom

Nemojte grijati prazne posude niti koristiti posude s tankim dnom. Ploča za kuhanje je opremljena ugrađenim sustavom zaštite, ali prazna posuda se može zagrijati tako brzo da funkcija "automatskog isključivanja" ne stigne reagirati i može doći do vrlo visoke temperature. Dno posude se može rastopiti i oštetiti staklo ploče. U tom slučaju, nemojte dirati posudu i isključite grijaću površinu. Ako nakon hlađenja ne radi, kontaktirajte tehnički servis.

## Prepoznavanje posude

Svaka grijaća površina ima minimalnu granicu za prepoznavanje posude, koja ovisi o materijalu posude koja se koristi. Zbog toga je potrebno koristiti onu grijaću površinu koja veličinom najbolje odgovara promjeru posude.

# Upoznavanje Vašeg uređaja

Na *stranici 2* ćete pronaći informacije o dimenzijama i snazi kuhališta.

## Upravljačka ploča

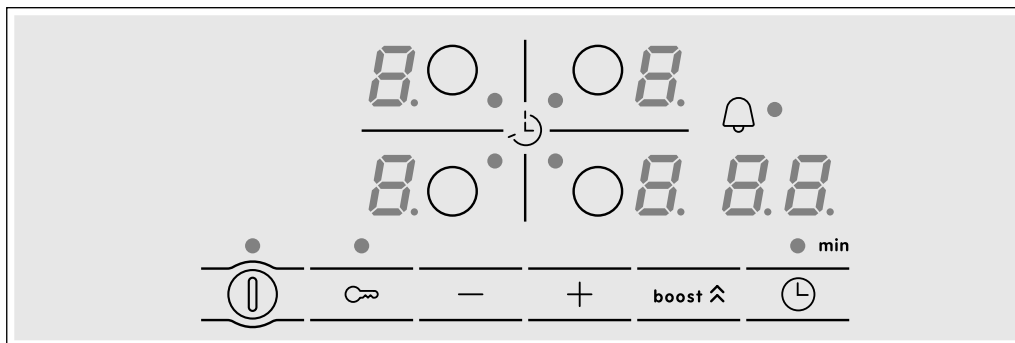

### Površine za upravljanje

ⓘ	Glavni prekidač
○	Odabir kuhališta
-/+	Odabir postavki
<b>boost</b> ↑	Powerboost funkcija
⌚	Funkcija programiranja vremena
🔒	Zaštita za djecu

### Pokazivači

⏻	Radno stanje
1-9	Razine snage
<b>b</b>	Funkcija Powerboost
H/h	Zaostala toplina
00	Funkcija programiranja vremena

### Upravljački zasloni

Pritiskom na određeni simbol uključuje se odgovarajuća funkcija.

**Napomena:** Pazite da upravljački zasloni uvijek budu suhi. Vlaga može utjecati na funkcioniranje.

## Grijaće površine

### Grijaća površina

○	Jednostavna površina za kuhanje	Koristiti posudu odgovarajućeg promjera.
---	---------------------------------	------------------------------------------

Koristiti samo posude namijenjene indukcijskom kuhanju, vidjeti odjeljak "Odgovarajuće posude".

## Pokazivač preostale topline

Ploča za kuhanje za svaku grijaću površinu ima pokazivač preostale topline koji pokazuje koje su grijaće površine još vruće. Površinu za koju je prikazan ovaj pokazivač nemojte dodirivati.

Iako je ploča isključena, pokazivač **h** ili **H** će se i dalje prikazivati dok god je grijaća površina vruća.

Kada uklonite posudu prije nego što isključite grijaću površinu, naizmjenice će se prikazivati pokazivač **h** ili **H** i odabrana razina snage.

# Programiranje ploče za kuhanje

U ovom poglavlju je opisano kako podesiti pojedinu grijaću površinu. U tablici su prikazane razine snage i vremena kuhanja za različita jela.

## Uključivanje i isključivanje ploče za kuhanja

Pomoću glavne sklopke ① uključite i isključite ploču za kuhanje.

Uključivanje: dotaknite simbol ①. Javlja se zvučni signal. Indikator iznad glavne sklopke svijetli i na indikatoru stupnja za kuhanje se pojavljuje 0. Ploča za kuhanje je spremna za rad.

Isključivanje: simbol ① držite pritisnut sve dok se indikatori ne ugase. Sva su kuhališta isključena. Indikator da su kuhališta i dalje topla svijetli sve dok se sva kuhališta dovoljno ne ohlade.

### Napomene

- Ploča za kuhanje automatski se isključuje kada sve grijaće površine ostanu isključene duže od 20 sekundi.
- Odabrane postavke ostaju memorirane tijekom prve 4 sekunde nakon isključivanja ploče. Ako se ploča za kuhanje ponovo uključi u tom vremenu, primijenit će se prethodne postavke.

## Programiranje grijaće površine

Odaberite željenu razinu snage pomoću simbola + i -.

Razina snage 1 = minimalna snaga.

Razina snage 9 = maksimalna snaga.

Svaka razina snage ima i međupoložaj. Taj međupoložaj označen je točkom.

### Odabir kuhališta i podešavanje stupnja za kuhanje

Ploča za kuhanje mora biti uključena.

1. Kuhalište odaberite pomoću simbola ○.

2. U roku od sljedećih 10 sekundi simbol + ili - . Prikazuje se osnovna postavka:

Simbol + Stupanj za kuhanje 9

Simbol - Stupanj za kuhanje 4

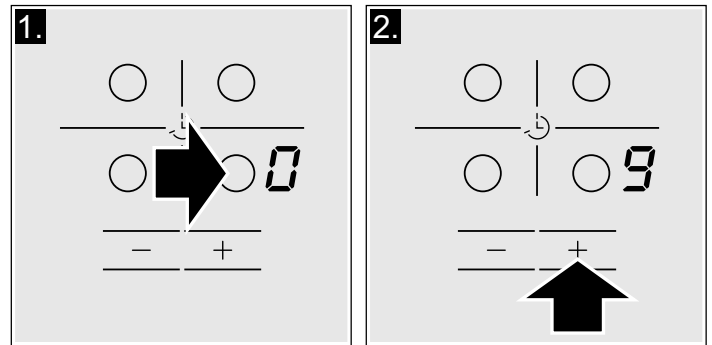

Stupanj za kuhanje je prilagođen.

### Podešavanje razine snage

Odaberite površinu za kuhanje i pritisnite simbol + ili - dok se ne prikaže željena razina snage.

### Isključivanje grijaće površine

Odaberite grijaću površinu i pritisnite simbol + ili - dok se ne pojavi 0.

Grijaća površina će se isključiti i pojaviti će se pokazatelj za zaostalu toplinu.

### Napomene

- Ako na grijaću površinu nije stavljena posuda, pokazivač odabrane razine snage će treperiti. Nakon nekog vremena, grijaća površina će se isključiti.
- Ako se na grijaću površinu postavi posuda prije nego se uključi ploča, posuda će se prepoznati u roku od 20 sekundi nakon pritiska glavne sklopke i grijaća površina će se automatski odabrati. Nakon što se posuda prepozna, odaberite razinu snage u sljedećih 20 sekundi, u protivnom će se grijaća površina isključiti.

Ako se postavi više posuda, prilikom uključivanja ploče za kuhanje, prepoznat će se samo jedna od njih.

## Tablica kuhanja

U tablici u nastavku navedeno je nekoliko primjera.

Upotrijebite razinu snage 9 za početak kuhanja.

Često promiješajte kada zagrijavate pire, krem-juhe ili guste umake.

	Razina snage
<b>Otapanje</b>	
Čokolada, čokoladni preljev	1-1.
Maslac, med, želatina	1-2
<b>Podgrijavanje i održavanje temperature</b>	
Varivo (npr. od leće)	1-2
Mlijeko**	1.-2.
Hrenovke zagrijane u vodi**	3-4
<b>Odmrzavanje i zagrijavanje</b>	
Smrznuti špinat	3-4
Smrznuti gulaš	3-4

\* Kuhanje bez poklopca

\*\* Bez poklopca

\*\*\* Često okrećite



	<b>Razina snage</b>
<b>Kuhanje na laganoj vatri, vrenje na laganoj vatri</b>	
Kuglice od krumpira*	4.-5.
Riba*	4-5
Bijeli umaci, npr. bešamel	1-2
Mućeni umaci, npr. umak béarnaise, holandski umak	3-4
<b>Kuhanje, kuhanje na pari, pirjanje</b>	
Riža (s dvostrukom količinom vode)	2-3
Riža na mlijeku	1.-2.
Krumpir	4-5
Tjestenina*	6-7
Varivo, juhe	3.-4.
Povrće	2.-3.
Smrznuto povrće	3.-4.
Varivo u ekspres loncu	4.-5.
<b>Kuhanje u vlastitom soku</b>	
Mesna rolada	4-5
Gusto varivo	4-5
Gulaš	3.-4.
<b>Pečenje / prženje s malo ulja**</b>	
Fileti, odresci (naravni ili panirani)	6-7
Biftek (3 cm debljine)	7-8
Prsa (2 cm debljine)***	5-6
Hamburgeri, ćufte (3 cm debljine)***	4.-5.
Riba i riblji naravni fileti	5-6
Riba i riblji panirani fileti	6-7
Račići i škampi	7-8
Smrznuta jela, npr. pirjana	6-7
Palačinke	6-7
Tortilja	3.-4.
<b>Prženje** (150-200 g po porciji u 1-2 l ulja)</b>	
Smrznuti proizvodi, npr. prženi krumpirići, pileći medaljoni	8-9
Smrznuti kroketi	7-8
Meso, npr. komadi piletine	6-7
Riba, povrće ili gljive, panirane ili u pivskom tijestu, npr. šampinjoni	6-7
Slastice, npr. uštipci, voće u pivskom tijestu	4-5
* Kuhanje bez poklopca	
** Bez poklopca	
*** Često okrećite	

## Zaštita za djecu

Ploča za kuhanje može se zaštititi od nehotičnog uključivanja kako bi se spriječila mogućnost da djeca uključe grijače površine.

### Uključivanje i isključivanje zaštite za djecu

Kuhalište mora biti isključeno.

Uključivanje: simbol  držite pritisnut oko 4 sekunde. Indikator uz simbol  svijetli tijekom 10. Ploča za kuhanje je blokirana.

Isključivanje: simbol  držite pritisnut oko 4 sekunde. Blokada je deaktivirana.

### Automatska zaštita za djecu

S ovom funkcijom, zaštita za djecu automatski se uključuje uvijek kada se isključi ploča za kuhanje.

#### Uključivanje i isključivanje

U poglavlju *Osnovne postavke* nalaze se informacije koje se odnose na automatsku zaštitu za djecu.

# Funkcija Powerboost

Pomoću funkcije Powerboost se može zagrijati veća količina vode brže nego korištenjem razine snage 9.

Sve grijaće površine opremljene su ovom funkcijom.



## Uključivanje

Ploča za kuhanje mora biti uključena ali se ne smije koristiti niti jedno kuhalište.



1. Odaberite kuhalište.
2. Simbol **boost**  pritisnite.

Indikator  svijetli

Funkcija je sada aktivirana.

**Napomena:** Kada je kuhalište uključeno i istovremeno se koristi i funkcija Powerboost, zatrepere na indikatorima programa kuhališta simboli  i . Zatim se podešava stupanj za kuhanje 9. Funkcija Powerboost se deaktivira.

## Na ovaj se način funkcija deaktivira

1. Odaberite kuhalište.
2. Simbol **boost**  dotaknite.  
Gasi se indikator  a kuhalište se vraća na razinu snage zagrijavanja 9.

Powerboost funkcija je deaktivirana.

**Napomena:** U određenim uvjetima, funkcija Powerboost može se automatski isključiti da bi se zaštitile električne komponente u unutrašnjosti ploče za kuhanje.

# Funkcija programiranja vremena

Ova funkcija može se koristiti na dva različita načina:



- za automatsko isključivanje grijaće površine.
- kao sat za upozorenje.

## Automatsko isključivanje kuhališta

Kuhalište se automatski isključuje nakon isteka odabranog vremena.

### Podesite vrijeme kuhanja.

Ploča za kuhanje mora biti uključena.

1. Odaberite željeno kuhalište te željeni stupanj za kuhanje.
2. Pritisnite na simbol . Indikator  kuhališta svijetli. Na indikatoru funkcije programiranja vremena se pojavljuje .
3. Pritisnite na simbol **+** ili **-**. Prikazuje se osnovna postavka:  
Simbol **+**: 30 minuta.  
Simbol **-**: 10 minuta.

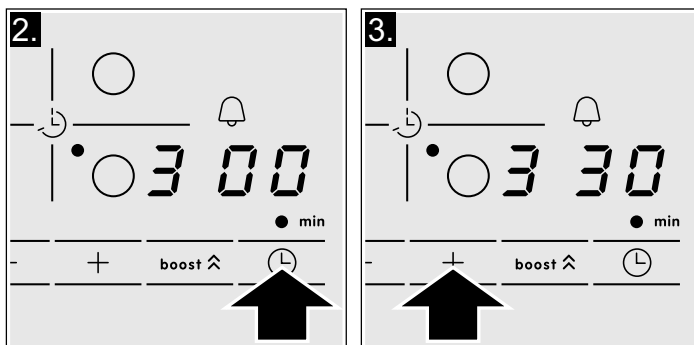

4. Simbol **+** ili **-** pritisnite dok se ne pojavi željeno vrijeme kuhanja.

Nakon nekoliko sekundi započinje teći vrijeme kuhanja.



**Napomena:** Moguće je automatski programirati isto vrijeme kuhanja za sve grijaće površine. Programirano vrijeme teče neovisno za svaku od grijaćih površina.

U poglavlju *Osnovne postavke* nalaze se informacije koje se odnose na automatsko programiranje vremena kuhanja.

## Poništavanje ili promjena vremena

Odaberite grijaću površinu. Pritišćite simbol  i mijenjajte vrijeme kuhanja pomoću simbola **+** ili **-** ili podesite .

## Kada vrijeme istekne

Grijaća površina se isključuje. Oglašava se zvučni signal i na vizualnom pokazivaču za funkciju programiranja vremena se prikazuje  tijekom 10 sekundi. Pokazivač  za grijaću površinu počinje svijetliti. Pritisnite simbol , pokazivači će se isključiti i zvučni signal će završiti.

## Napomene



- Ako je programirano vrijeme kuhanja za različite grijaće površine, na vizualnom pokazivaču funkcije programiranja vremena se uvijek prikazuje vrijeme za odabranu grijaću površinu.
- Vrijeme kuhanja može se programirati do 99 minuta.



## Sat za upozorenje

Sat za upozorenje omogućuje programiranje vremena do 99 sekundi. Ova postavka ne ovisi o ostalim postavkama. Ova funkcija ne isključuje grijaću površinu automatski.

## Programiranje

1. Sat za vremensko uključivanje moguće je odabrati na dva načina:

- Nakon što ste odabrali kuhalište, dva puta pritisnite na simbol .
- Ukoliko niti jedno kuhalište nije odabrano: Pritisnite na simbol .





Indikator  uz simbol  svijetli. Na indikatoru funkcije programiranja vremena se pojavljuje .

2. Pritisnite na simbol **+** ili **-**. Prikazuju se osnovna postavka.  
Simbol **+**: 10 minuta.  
Simbol **-**: 05 minuta.

3. Podesite željeno vrijeme pomoću simbola **+** ili **-**. Namjestiti na .

Nakon nekoliko sekundi započinje teći vrijeme.

## Promjena ili brisanje vremena

Nekoliko puta pritisnite simbol , sve dok ne zasvijetli indikator  uz simbol . Promijenite vrijeme pomoću simbola **+** ili **-** ili postavite na .

## Kada vrijeme istekne

Oglasit će se zvučni signal upozorenja. Na vizualnom pokazivaču funkcije programiranja vremena pojavit će se . Nakon 10 sekundi, pokazivači se isključuju.

Kada pritisnete simbol , pokazivači će se isključiti i zvučni signal će završiti.

# Automatsko ograničenje vremena

Kada neka grijaća površina radi duže vrijeme i ne izmijeni se ni jedna postavka, aktivirat će se automatsko ograničenje vremena.

Grijaća površina će prestati zagrijavati. Na vizualnom pokazivaču grijaće površine izmjenično će treperiti  $F$ ,  $G$  i pokazivač preostale topline  $h/H$ .

Pritiskom na bilo koji simbol, pokazivač će se ugasi. Sad se postavke za grijaću površinu mogu ponovno podesiti.

Kada se uključi automatsko ograničenje vremena, ono će ovisiti o odabranoj razini snage (od 1 do 10 sati).

## Osnovne postavke

Uređaj omogućuje različite osnovne postavke. Ove postavke se mogu podesiti prema potrebama korisnika.

Kontrolni pokazivač	Funkcija
$c 1$	<b>Automatska zaštita za djecu</b> $\square$ Isključeno.* $!$ Uključeno.
$c 2$	<b>Zvučni signali</b> $\square$ Signal potvrde i signal greške su isključeni. $!$ Uključen je samo signal greške. $2$ Uključen je samo signal potvrde. $3$ Uključeni su svi signali.*
$c 5$	<b>Automatsko programiranje vremena kuhanja.</b> $\square$ Isključeno.* $1-99$ Vrijeme automatskog isključivanja.
$c 6$	<b>Trajanje signala obavijesti funkcije programiranja vremena</b> $!$ 10 sekundi*. $2$ 30 sekundi. $3$ 1 minuta.
$c 7$	<b>Funkcija Power-Management</b> $\square$ = Isključena.* $!$ = 1000 W. minimalna snaga. $!$ . = 1500 W. $2$ = 2000 W. ... $9$ ili $9$ . = maksimalna snaga ploče.**
$c 9$	<b>Vrijeme odabira grijaće površine</b> $\square$ Neograničeno: ostaje odabrana zadnja programirana grijaća površina.* $!$ Ograničeno: Prethodno odabrana grijaća površina prikazat će se samo tijekom 10 sekundi.
$c 0$	<b>Vraćanje na zadane postavke</b> $\square$ Osobne postavke.* $!$ Vraćanje na tvorničke postavke.

\*Tvornička postavka



\*\*Maksimalna snaga ploče ovisi o konfiguraciji jačine priključka dostupnog u instalaciji. Kako se ne bi premašila ova maksimalna vrijednost, ploča je opremljena nizom komponenti koje automatski upravljaju snagom i raspoređuju je između uključenih grijaćih površina ovisno o potrebi.

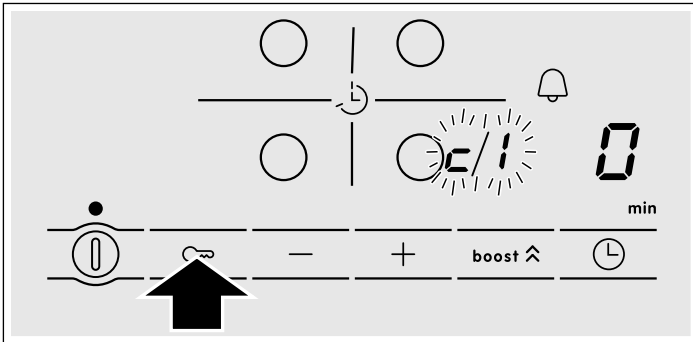

## Pristup osnovnim postavkama

Ploča za kuhanje mora biti isključena.

1. Uključite ploču za kuhanje.
2. U roku od sljedećih 10 sekundi držite pritisnut simbol  u trajanju od oko 4 sekunde.



Na indikatorima izmjenično svijetle  i  te  kao predpostavka.

3. Simbol  pritisnite nekoliko puta dok se na indikatoru ne pojavi željena funkcija.
4. Zatim pomoću simbola  i  odaberite željenu postavku.

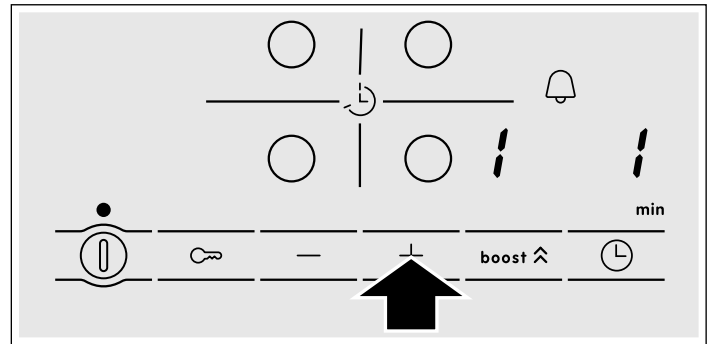

5. Ponovno pritisnite i držite pritisnut simbol  4 sekunde. Postavke su pravilno pohranjene.

### Izlaz

Za izlaz iz osnovnih postavki, isključite ploču za kuhanje pomoću glavnog prekidača.

## Održavanje i čišćenje

Savjeti i upozorenja navedena u ovom poglavlju služe kao pomoć za optimalno čišćenje i održavanje ploče za kuhanje

### Ploča za kuhanje

#### Čišćenje

Očistite ploču nakon svakog kuhanja. Na taj način se izbjegava izgaranje zalijepljenih ostataka. Nemojte čistiti ploču za kuhanje dok se dovoljno ne ohladi.

Koristite samo sredstva za čišćenje prikladna za ploče za kuhanje. Poštujte upute na ambalaži proizvoda.

Nikada nemojte koristiti:

- Deterdžent bez ispiranja
- Deterdžent za perilice suđa
- Abrazivne proizvode

- Nagrizajuće proizvode kao što su raspršivač za pećnice ili sredstvo protiv mrlja
- Abrazivne spužve
- Uređaje za čišćenje pomoću visokog tlaka ili pare

Najbolji način za uklanjanje otpornih nečistoća je upotreba strugača za staklo. Poštujte upute proizvođača.

Prikladne strugače za staklo možete nabaviti putem tehničkog servisa ili naše internetske trgovine.

### Oznaka ploče za kuhanje

Da bi se izbjegla oštećenja na oznaci ploče za kuhanje, imajte na umu sljedeće upute:

- Koristite samo toplu vodu s malo sapuna
- Nikada nemojte koristiti oštre ili abrazivne proizvode
- Nemojte koristiti strugač za staklo

## Popravak kvarova

Kvarovi su najčešće prouzročeni sitnicama. Prije nego što nazovete tehnički servis treba uzeti u obzir sljedeće savjete i upozorenja.

Kontrolni pokazatelj	Problem	Mjera
Nema	Prekinut je dovod električne struje.  Uređaj nije spojen prema shemi spajanja. Kvar elektroničkog sustava.	Provjeriti pomoću drugih električnih uređaja je li prekinut dovod električne struje.  Provjerite je li uređaj spojen prema shemi spajanja. Ako prethodne provjere nisu riješile kvar, obratite se tehničkom servisu.
Pokazivači trepere	Upravljački zaslon je vlažan ili je na njega stavljen neki predmet.	Obrišite površinu upravljačke ploče ili maknite predmet.
Pokazivač - treperi među pokazivačima za grijače površine	Došlo je do greške u elektroničkom sustavu.	Kratko pokrijte upravljačku ploču rukom kako biste potvrdili kvar.

\* Ako se pokazivač ne ugasi, obratite se tehničkom servisu.

**Ne stavljajte vruće posude na upravljačku ploču.**



Kontrolni pokazatelj	Problem	Mjera
$E_r$ + broj / $d$ + broj / $E$ + broj	Kvar elektroničkog sustava.	Ploču za kuhanje isključite iz električne mreže. Pričekajte oko 30 sekundi i ponovo je uključite.*
$FQ / F9$	Nastala je unutarnja greška u radu.	Ploču za kuhanje isključite iz električne mreže. Pričekajte oko 30 sekundi i ponovo je uključite.*
$F2$	Elektronički sustav se pregrijao i isključio odgovarajuću grijaću površinu.	Pričekajte dok se elektronički sustav dovoljno ne ohladi. Nakon toga pritisnite bilo koji simbol na ploči za kuhanje.*
$F4$	Elektronički sustav se pregrijao i isključio sve grijaće površine.	
$F5$ + razina snage i zvučni signal	Na površini upravljačke ploče se nalazi vruća posuda. Vrlo je vjerojatno da se pregrijao elektronički sustav.	Uklonite posudu. Pokazivač kvara će se ugasi za kratko vrijeme. Možete nastaviti s kuhanjem.
$F5$ i zvučni signal	Na površini upravljačke ploče se nalazi vruća posuda. Grijaća površina se isključila radi zaštite elektroničkog sustava.	Uklonite posudu. Pričekajte nekoliko sekundi. Pritisnite bilo koju upravljačku površinu. Kada se isključi pokazivač greške, možete nastaviti s kuhanjem.
$U1$	Neispravan napon napajanja, izvan granica za normalan rad uređaja.	Obratite se poduzeću za distribuciju električne energije.
$U2 / U3$	Grijaća površina se pregrijala i isključila kako bi se zaštitila gornja ploha kuhinjskog elementa.	Pričekajte dok se elektronički sustav dovoljno ne ohladi i ponovno je uključite.

\* Ako se pokazivač ne ugasi, obratite se tehničkom servisu.

**Ne stavljajte vruće posude na upravljačku ploču.**

## Normalna razina buke tijekom rada uređaja

Tehnologija grijanja putem indukcije se zasniva na stvaranju elektromagnetskih polja koja uzrokuju stvaranje topline izravno u dnu posude. Time, ovisno o konstrukciji posude, mogu nastati određeni zvukovi ili vibracije kako je opisano u nastavku:

### Duboko zujanje kao kod transformatora

Ovaj zvuk nastaje prilikom kuhanja s pojačanom razinom snage. Uzrok je količina energije koja se prenosi s ploče za kuhanje na posudu. Ovaj zvuk nestaje ili se smanjuje kada se smanji razina snage.

### Tiho pištanje

Ovaj zvuk nastaje kada je posuda prazna. Zvuk će nestati kada se u posudu ulije voda ili se stavi hrana.

### Pucketanje

Ovaj zvuk se javlja kod posuda koje su sastavljene od različitih materijala u slojevima. Zvuk uzrokuju vibracije koje nastaju na površinama spojeva različitih materijala. Zvuk dolazi od posude. Količina i način kuhanja namirnica može uzrokovati promjenu intenziteta zvuka.

## Pojačano pištanje

Zvukovi nastaju prvenstveno u posudama sastavljenim od različitih spojeva materijala, kada se stave na maksimalnu snagu grijanja i istovremeno na dvije grijaće površine. Ova pištanja nestaju ili se prorijede čim se smanji razina snage.

### Zvuk ventilatora

Za uporabu primjerenu električnom sustavu, ploča za kuhanje mora raditi na kontroliranoj temperaturi. U tu svrhu, ploča za kuhanje je opremljena ventilatorom koji se uključuje kada se otkrije povišena temperatura. Ventilator također može raditi po inerciji, nakon što se isključi ploča za kuhanje, ako je izmjerena temperatura još uvijek previsoka.

### Ponavljajući zvukovi slični kuckanju sata

Ovaj zvuk se javlja samo kada su uključene 3 ili više grijaćih površina i nestaje ili se smanjuje kada se isključi jedna od grijaćih površina.

Opisani zvukovi su normalni, nastaju kao dio indukcijske tehnologije i ne ukazuju ni na kakav kvar.

## Servisna služba

Ukoliko je za vaš uređaj potreban popravak, na raspolaganju vam stoji naša servisna služba. Uvijek ćemo pronaći odgovarajuće rješenje, pa i kako bismo izbjegli nepotreban dolazak tehničara.

### E-broj i FD broj:

Kada kontaktirate našu servisnu službu, molimo vas da im javite i E-broj i FD-broj uređaja. Tipsku oznaku s brojevima ćete pronaći u servisnoj knjižici.

Molimo vas da uzmete u obzir da dolazak našeg servisera u slučaju nepravilnog rukovanja čak iako je uređaj u jamstvenom roku nije besplatan.

Podatke za vezu za sve zemlje ćete naći u priloženom popisu službi održavanja.

Imajte povjerenja u kompetentnost proizvođača. Tako ćete biti sigurni da će popravak izvršiti obučeni serviseri koji raspolažu originalnim rezervnim dijelovima za vaš uređaj

# Provjerena jela

Ovu tablicu su izradili instituti za procjenu u cilju olakšavanja upravljačkih elemenata naših uređaja.

Podaci iz tabele odnose se na naš pribor posuda za kuhanje tvrtke Schulte-Ufer (4-dijelni komplet lonaca za indukcijske štednjake HEZ 390042) slijedećih dimenzija:

- Lonac s drškom Ø 16 cm, 1,2 l za kuhališta s Ø 14,5 cm
- Lonac Ø 16 cm, 1,7 l za kuhališta s Ø 14,5 cm
- Lonac Ø 22 cm, 4,2 l za kuhališta s Ø 18 cm
- Tava Ø 24 cm, za kuhališta s Ø 18 cm

Provjerena jela	Grijaća površina	Predzagrijavanje			Kuhanje	
		Razina snage	Trajanje (min:s)	Poklopac	Razina snage	Poklopac
<b>Topljenje čokolade</b>						
Posuda: Lonac						
Preljev od čokolade (npr. marke Dr. Oetker, crna 55%, 150 g)	Ø 14,5 cm	-	-	-	1 - 1.	Ne
<b>Zagrijavanje i podgrijavanje variva od leće</b>						
Posuda: Duboki lonac						
Početna temperatura 20 °C						
<i>Varivo od leće*</i>						
Količina 450 g.	Ø 14,5 cm	9	1:30 bez miješanja	Da	1.	Da
Količina: 800 g.	Ø 18 cm	9	2:30 bez miješanja	Da	1.	Da
<i>Varivo od leće u konzervi, npr. leća s kobasicom marke Erasco</i>						
Količina 500 g.	Ø 14,5 cm	9	1:30 uz miješanje nakon pribl. 1:00	Da	1.	Da
Količina 1 kg.	Ø 18 cm	9	2:30 uz miješanje nakon pribl. 1:00	Da	1.	Da
<b>Priprema bešamel umaka</b>						
Posuda: Lonac						
Temperatura mlijeka: 7 °C						
Sastojci: 40 g maslaca, 40 g brašna, 0,5 l mlijeka (3,5% mliječne masti) i prstohvat soli	Ø 14,5 cm					
1. Rastopite maslac, umiješajte brašno i sol i sve zagrijte		1	pribl. 3:00	Ne		
2. Dodajte mlijeko i pustite neka umak zavrije, uz stalno miješanje		7	pribl. 5:20	Ne		
3. Kada bešamel umak počne kipjeti, držite ga još 2 minute uz stalno miješanje					1	Ne
<b>Kuhanje riže na mlijeku</b>						
Posuda: Duboki lonac						
Temperatura mlijeka: 7 °C						
Zagrijte mlijeko dok se ne zavrije. Promijenite preporučenu razinu kuhanja i dodajte rižu, šećer i sol u mlijeko						
Sastojci: 190 g riže okruglog zrna, 23 g šećera, 750 ml mlijeka (3,5% mliječne masti) i prstohvat soli	Ø 14,5 cm	8.	pribl. 6:30	Ne	2 uz miješanje nakon pribl. 10:00	Da
Sastojci: 250 g riže okruglog zrna, 30 g šećera, 1 l. mlijeka (3,5% mliječne masti) i prstohvat soli	Ø 18 cm					
<b>Kuhanje riže*</b>						
Posuda: Duboki lonac						
Temperatura vode 20 °C						
Sastojci: 125 g riže okruglog zrna, 300 g vode i prstohvat soli	Ø 14,5 cm	9	pribl. 2:30	Da	2	Da
Sastojci: 250 g riže okruglog zrna, 600 g vode i prstohvat soli	Ø 18 cm	9	pribl. 2:30	Da	2.	Da

\*Recept prema DIN 44550

\*\*Recept prema DIN EN 60350-2

Provjerena jela	Grijaća površina	Predzagrijavanje			Kuhanje	
		Razina snage	Trajanje (min:s)	Poklopac	Razina snage	Poklopac
<b>Pečenje svinjskog buta</b>						
Posuda: Tava						
Početna temperatura buta: 7 °C 2 fileta od buta (ukupna masa pribl. 200 g, 1 cm debljine)	Ø 18 cm	9	1:30	Ne	7	Ne
<b>Pečenje palačinki**</b>						
Posuda: Tava						
55 ml tijesta za palačinke	Ø 18 cm	9	1:30	Ne	7	Ne
<b>Pečenje smrznutih krumpira</b>						
Posuda: Duboki lonac						
Sastojci: 1,8 kg suncokretovog ulja, za kuhanje: 200 g smrznutih prženih krumpirića (npr. McCain 123 Frites Original)	Ø 18 cm	9	Dok temperatura ulja ne dosegne 180 °C	Ne	9	Ne

\*Recept prema DIN 44550

\*\*Recept prema DIN EN 60350-2



**Robert Bosch Hausgeräte GmbH**

Carl-Wery-Straße 34

81739 München

Germany

**[www.bosch-home.com](http://www.bosch-home.com)**



9000925056

01  
940527