



SIEMENS



# Lave-linge séchant

WD15H541CH

[siemens-home.bsh-group.com/welcome](https://siemens-home.bsh-group.com/welcome)

fr Notice d'utilisation et d'installation

Register  
your  
product  
online

## Votre nouveau lave-linge séchant

Vous venez d'opter pour un lave-linge séchant de marque Siemens.

Prenez quelques minutes pour consulter cette documentation et découvrir les avantages de votre lave-linge séchant.

Conformément à la politique de qualité de la marque Siemens, nous soumettons chaque lave-linge séchant qui quitte notre usine à des contrôles minutieux afin de garantir son bon état et son bon fonctionnement.

Pour plus d'informations sur nos produits, nos accessoires, nos pièces de rechange et nos services, consultez notre site Internet [www.siemens-home.bsh-group.com](http://www.siemens-home.bsh-group.com) ou adressez-vous à nos centres de service après-vente.

Dans le cas où les notices d'installation et d'utilisation décrivent plusieurs modèles, les différences sont clairement spécifiées le cas échéant.



Ne mettez ce lave-linge séchant en service qu'après avoir lu cette Notice d'utilisation et d'installation !

## Règles de présentation

### ⚠ Avertissement !

L'association de ce symbole et de ce mot indique une situation potentiellement dangereuse. En cas de non-observation, risques de blessures voire de mort.

### Attention !

Ce mot indique une situation potentiellement dangereuse. En cas de non-observation, risques de dégâts matériels et/ou d'atteinte à l'environnement.

### Remarque/astuce

Indications permettant d'utiliser l'appareil au mieux et autres informations utiles.

### 1. 2. 3. / a) b) c)

Les séquences d'opérations sont indiquées par des chiffres ou des lettres.

■ / -

Les listes sont matérialisées par des puces ou des tirets.

# Table des matières

	<b>Conformité d'utilisation</b> . . . . . 4		<b>Tableau des programmes</b> . . . . . 20
	<b>Consignes de sécurité</b> . . . . . 5		Programmes au programmeur . . . . . 20
	Sécurité électrique . . . . . 5		Tableau de séchage . . . . . 23
	Risques de blessure . . . . . 5		Amidonage . . . . . 24
	Sécurité pour les enfants . . . . . 5		Coloration/Décoloration . . . . . 24
	<b>Respect de l'environnement</b> . . . . . 6		Trempage . . . . . 24
	Emballage/Appareil usagé . . . . . 6		<b>Pour modifier les réglages par défaut d'un programme</b> . . . . . 24
	Conseils pour économiser de l'énergie . . . . . 6		°C (Température) . . . . . 24
	<b>Les principaux points en bref</b> . . . . . 7		⊖ (Vitesse d'essorage) . . . . . 24
	<b>Présentation de l'appareil</b> . . . . . 8		⏸ (Fin dans) . . . . . 25
	Lave-linge séchant . . . . . 8		☼ (Séchage) . . . . . 25
	Bandeau de commande . . . . . 9		<b>Sélection de fonctions complémentaires</b> . . . . . 26
	Bandeau d'affichage . . . . . 10		speedPerfect  . . . . . 26
	<b>Linge</b> . . . . . 12		ecoPerfect  . . . . . 26
	Préparation du linge pour le lavage . . . . . 12		Less iron (Repassage facile)  . . . . . 26
	Préparation du linge pour le séchage . . . . . 13		Stains (Tâches) . . . . . 26
	<b>Utilisation de l'appareil</b> . . . . . 14		Rinse plus (Rinçage plus)  . . . . . 26
	Préparer le lave-linge séchant . . . . . 14		<b>Réglage du signal</b> . . . . . 27
	Sélectionner un programme/allumer l'appareil . . . . . 14		<b>Nettoyage et entretien</b> . . . . . 28
	Adapter le programme de lavage . . . . . 15		Corps de la machine/bandeau de commande . . . . . 28
	Adapter le programme de séchage . . . . . 15		Tambour de lavage . . . . . 28
	Chargement du linge . . . . . 16		Détartrage . . . . . 28
	Doser et verser le produit lessiviel et le produit d'entretien . . . . . 16		Nettoyage du tiroir de produit lessiviel . . . . . 28
	Lancer le programme . . . . . 17		Pompe de vidange bouchée . . . . . 29
	Sécurité-enfants . . . . . 17		Flexible d'écoulement bouché au niveau du siphon . . . . . 29
	Rajouter du linge . . . . . 18		Filtre bouché dans l'arrivée d'eau . . . . . 30
	Modifier le programme . . . . . 18		Filtre à air bouché . . . . . 30
	Interrompre ou mettre fin au programme le programme . . . . . 18		<b>Défauts et remèdes</b> . . . . . 31
	Fin du programme . . . . . 19		Déverrouillage d'urgence, par exemple en cas de coupure de courant . . . . . 31
	Après le lavage/séchage . . . . . 19		Indications dans le bandeau d'affichage . . . . . 31
			Défauts et remèdes . . . . . 32

	Service après-vente . . . . .	35
	Données techniques. . . . .	35
	Valeurs de consommation . . . . .	36
	Installation et branchement. . . . .	37
	Étendue des fournitures. . . . .	37
	Installation sûre . . . . .	37
	Surface d'installation . . . . .	38
	Installation sur un socle ou un plancher à poutres de bois . . . . .	38
	Installation de l'appareil sous un plan de travail/dans une cuisine intégrée . . . . .	38
	Enlever les cales de transport . . . . .	39
	Longueurs de flexibles, conduites et lignes. . . . .	39
	Branchement de l'eau . . . . .	40
	Arrivée de l'eau . . . . .	40
	Évacuation de l'eau . . . . .	41
	Évacuation dans une vasque de lavabo . . . . .	41
	Écoulement dans un siphon . . . . .	41
	Écoulement dans un tuyau en plastique avec manchon en caoutchouc ou dans un avaloir d'égout . . . . .	42
	Nivellement . . . . .	42
	Raccordement électrique. . . . .	42
	Avant le premier lavage/séchage . . . . .	43
	Transport . . . . .	43

## Conformité d'utilisation

- Exclusivement destiné à l'utilisation dans un foyer.
- Le lave-linge séchant sert à laver des textiles lavables en machine ou la laine lavable à la main dans un bain lessiviel et à sécher ces textiles.
- Fonctionne à l'eau froide et avec les produits lessiviels et d'entretien en vente habituelle dans le commerce, adaptés à l'emploi en lave-linge séchant.
- Lors du dosage de tous les produits lessiviels, produits d'aide au lavage, produit d'entretien et détergents, respectez impérativement les consignes de leurs fabricants.
- Le lave-linge séchant est utilisable par les personnes suivantes: enfants à partir de 8 ans, personnes détenant des capacités physiques, sensorielles ou mentales réduites et personnes ne détenant pas l'expérience ou les connaissances nécessaires, à condition que cela ait lieu **sous surveillance** ou qu'une personne responsable **leur en enseigne l'utilisation**.
- Ne permettez jamais aux enfants d'effectuer des travaux de nettoyage et de maintenance sans surveillance.
- Tenez les enfants de moins de 3 ans à distance du lave-linge séchant.
- Éloignez les animaux domestiques du lave-linge séchant.
- N'installez et n'utilisez le lave-linge séchant que dans un local comportant un avaloir à l'égout.

Veillez lire la notice d'utilisation et les Instructions d'installation, ainsi que toutes les informations jointes au lave-linge séchant, et respecter toutes les instructions qu'elles contiennent.

Conservez la documentation pour pouvoir la consulter à nouveau ultérieurement.

## **Consignes de sécurité**

### Sécurité électrique

#### **Mise en garde**

#### **Danger de mort !**

Danger de mort si vous touchez des pièces sous tension.

- Lorsque vous débranchez la fiche du secteur, tirez toujours sur la fiche et non sur le câble, sinon vous pourriez endommager le câble.
- Ne touchez et ne tenez jamais la fiche principale avec des mains mouillées.

### Risques de blessure

#### **Mise en garde**

#### **Risque de blessure !**

- Si le lave-linge séchant est soulevé à l'aide de ses parties saillantes (par ex. le hublot du lave-linge séchant), ces composants peuvent se casser et entraîner des blessures. Ne soulevez pas le lave-linge séchant par ses parties saillantes.
- Si vous montez sur le lave-linge séchant, le dessus peut se casser et vous risquez de vous blesser. Ne montez pas sur le lave-linge séchant.
- Si vous vous appuyez sur le hublot ouvert, le lave-linge séchant peut se renverser et entraîner des blessures. Ne vous appuyez pas sur le hublot du lave-linge séchant lorsqu'il est ouvert.

- Si vous mettez les mains dans le tambour qui tourne, vous risquez de vous blesser.

Ne placez pas vos mains dans le tambour lorsqu'il tourne.

Patiencez jusqu'à ce qu'il cesse de tourner.

#### **Mise en garde**

#### **Risque de brûlure !**

- Lorsque vous effectuez un lavage à haute température, vous risquez de vous brûler si vous touchez l'eau de lavage chaude (par ex. si vous évacuez de l'eau de lavage chaude dans un lavabo). Ne touchez pas l'eau de lavage chaude.
- Si un programme de séchage a été interrompu, le lave-linge séchant et le linge peuvent être très chauds. Sélectionner **Séchage** ou **Séchage délicat** et régler le programme de séchage à 15 min, afin que le linge puisse refroidir; retirer ensuite le linge.

### Sécurité pour les enfants

#### **Mise en garde**

#### **Danger de mort !**

Lorsque des enfants jouent avec le lave-linge séchant, ils peuvent se mettre en danger ou se blesser.

- Ne laissez pas les enfants sans surveillance près du lave-linge séchant.
- Ne laissez pas les enfants jouer avec le lave-linge séchant.

### **Mise en garde** **Danger de mort !**

Les enfants peuvent s'enfermer à l'intérieur des appareils et suffoquer.

Sur les appareils redondants:

- Débranchez la prise.
- Sectionnez le cordon d'alimentation et jetez-le (avec sa prise).
- Détruisez le verrou du hublot du lave-linge séchant.

### **Mise en garde** **Risque d'étouffement !**

En jouant, les enfants peuvent s'empêtrer dans l'emballage/le film et les pièces d'emballage ou les mettre sur leur tête et s'asphyxier. Conservez les emballages (plastiques et autres) hors de portée des enfants.

### **Mise en garde** **Risque d'empoisonnement !**

Les détergents et les produits d'entretien peuvent provoquer une intoxication s'ils sont ingérés ou des irritations des yeux/de la peau s'ils sont touchés.

Rangez la lessive et les additifs hors de portée des enfants.

### **Mise en garde** **Irritation de la peau/des yeux !**

Les détergents et les produits d'entretien peuvent provoquer des irritations des yeux/de la peau s'ils sont touchés.

Rangez la lessive et les additifs hors de portée des enfants.

### **Mise en garde** **Risque de blessure !**

Lorsque vous lavez à haute température, le verre du hublot devient chaud.

Empêchez les enfants de toucher le hublot.

## **Respect de l'environnement**

### **Emballage/Appareil usagé**



Éliminez l'emballage en respectant l'environnement.



Cet appareil est marqué selon la directive européenne 2012/19/UE relative aux appareils électriques et électroniques usagés (waste electrical and electronic equipment - WEEE). La directive définit le cadre pour une reprise et une récupération des appareils usagés applicables dans les pays de la CE.

### **Conseils pour économiser de l'énergie**

- Utilisez la charge maximale pour le programme en question. Vue d'ensemble des programmes → *Page 20*
- N'ajoutez pas de pré-lavage pour le linge normalement sale.
- Les températures de programme indiquées s'orientent sur la température mentionnée sur l'étiquette d'entretien que comporte chaque article textile. Pour des raisons d'économie d'énergie, tout en assurant un résultat de lavage optimal, la température de lavage réelle peut différer de la température de programme indiquée.
- **Mode d'économie d'énergie** : la lumière du panneau d'affichage s'éteint après plusieurs minutes, la touche  (**Démarrer/Rajouter du linge**) clignote. Pour activer la lumière, sélectionnez une touche. Le mode d'économie d'énergie n'est pas activé si un programme est en cours.
- Si le linge est ensuite séché dans l'appareil, sélectionnez la vitesse d'essorage la plus grande possible. Plus le linge contient d'eau, plus le séchage prend du temps et de l'énergie. Ne séchez pas du linge trop mouillé (qui goute).
- Aérez bien la pièce et nettoyez le filtre d'entrée d'air régulièrement. Nettoyage et entretien → *Page 28* et Installation et branchement → *Page 37*

## **P** Les principaux points en bref

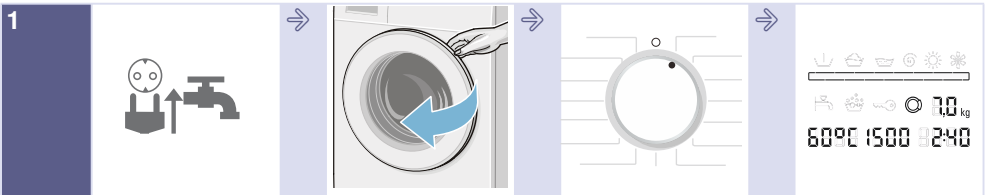

Branchez la prise.  
Ouvrez le robinet.

Ouvrez le hublot.

Sélectionnez le programme, par ex. **Coton**.

Informations sur le programme dans le panneau d'affichage.

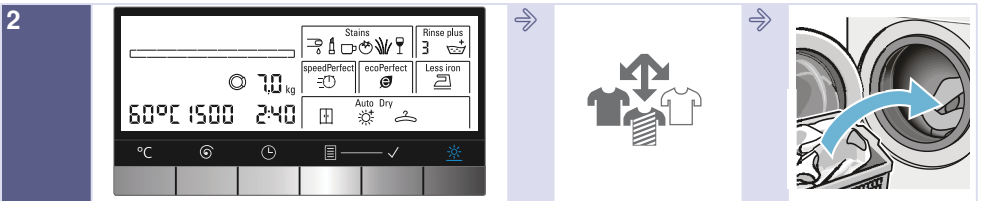

Si nécessaire, modifiez les réglages par défaut du programme et/ou sélectionnez d'autres fonctions complémentaires.

Triez le linge.

Chargez le linge.

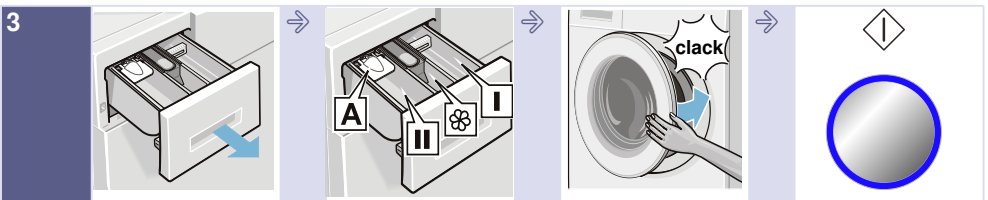

Ouvrez le bac à produits.

Dosez le détergent en respectant les recommandations de dosage  
→ Page 16

Fermez le hublot.

Sélectionnez  (Démarrer/Rajouter du linge).

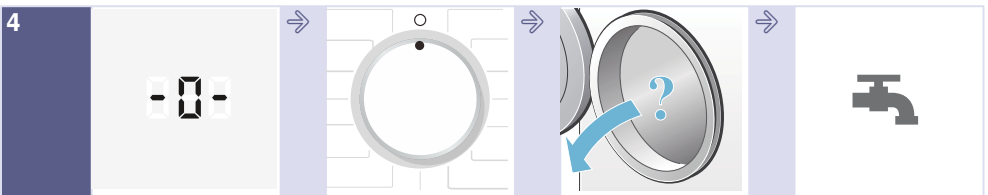

Fin du programme.

Réglez le programmeur sur  **Arrêt**.

Ouvrez le hublot et retirez le linge.

Fermez le robinet d'eau. (pour les modèles sans Aqua-Stop)

## Présentation de l'appareil

### Lave-linge séchant

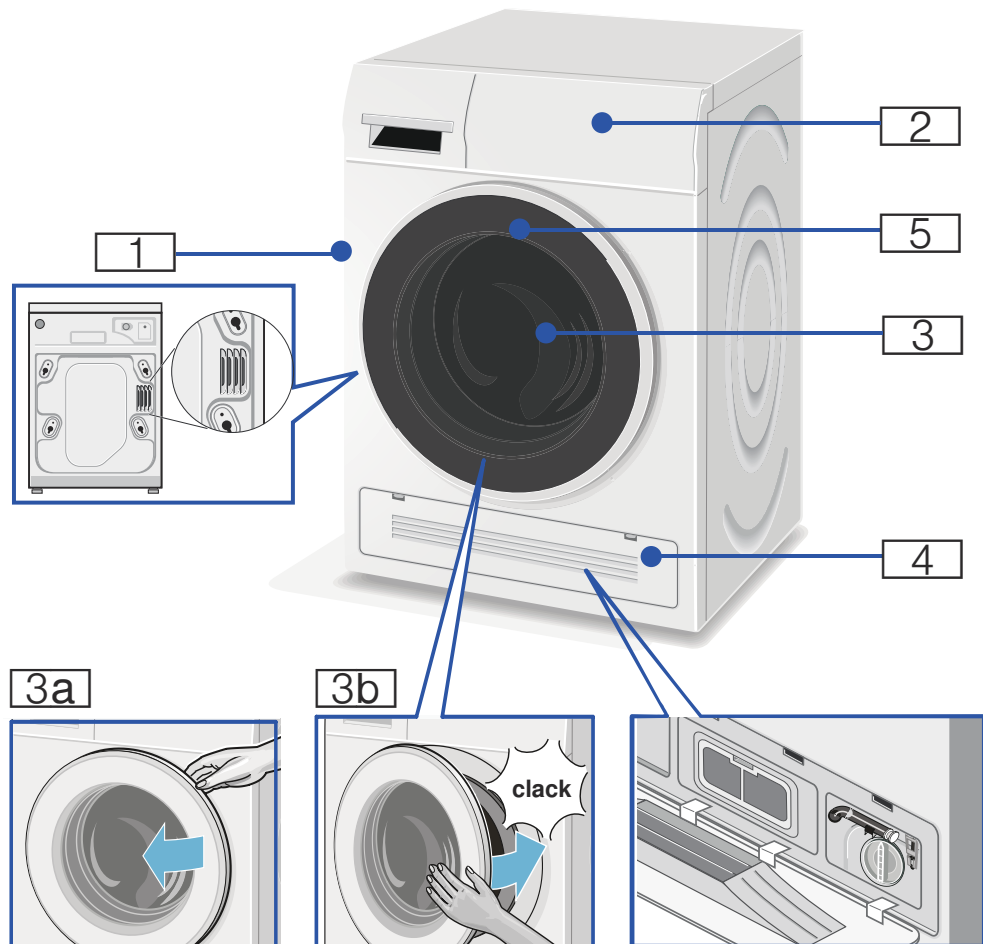

- 1 Écoulements d'air chaud
- 2 Bandeau de commande
- 3 Hublot avec poignée
- 3a Ouvrez le hublot
- 3b Fermez le hublot

- 4 Trappe de service et arrivée d'air de refroidissement
- 5 Lumière du tambour



## Bandeau de commande

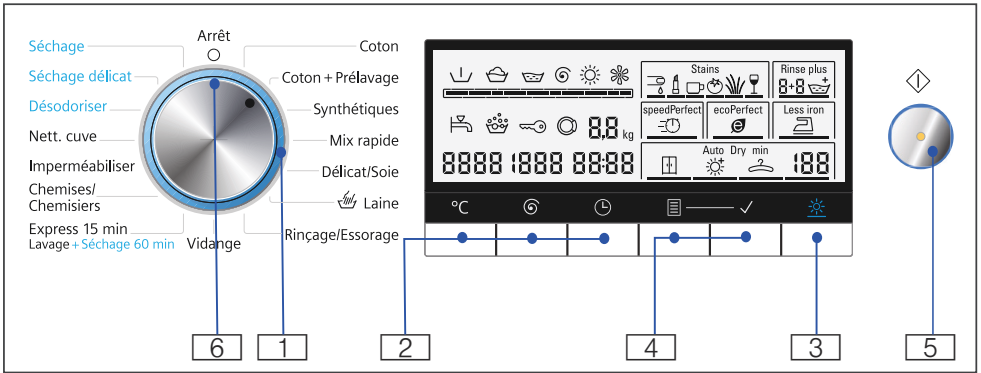

Pour modifier les réglages par défaut du programme sélectionné et sélectionner d'autres fonctions complémentaires:

- 1 Sélectionnez un programme. Le programmeur peut être tourné dans les deux sens.  
Vue d'ensemble des programmes  
→ Page 20
- 2 Sélectionnez les touches °C (**Température**), ⊖ (**Vitesse d'essorage**) et ⌚ (**Fin dans**) pour modifier les réglages par défaut  
→ Page 24
- 3 Sélectionnez une fonction de séchage  
→ Page 25
- 4 Sélectionnez les touches ≡ (**Option**) + ✓ (**Sélectionner**) pour des fonctions complémentaires → Page 26

- 5 Démarrez le programme de lavage. Sélectionnez la touche ◊ (**Démarrer/Rajouter du linge**) pour démarrer, interrompre ou annuler le programme.
- 6 Éteignez l'appareil. Réglez le programmeur sur ○ **Arrêt**.

## Bandeau d'affichage



1	Pré-lavage Lavage Rinçage Essorage/vidange Séchage Refroidissement, tournant pendant la phase de séchage Barre de progression	
2	s'allume clignote	<p><b>Robinet</b></p> <p>La pression d'eau est trop faible. Cela étend la durée du programme.</p> <p>Le robinet n'a pas été ouvert ou il n'y a aucune pression d'eau.</p>
		<p><b>Surdosage</b></p> <p>Trop de mousse détectée, seul le cycle de rinçage est activé.</p>
	s'allume clignote	<p><b>Sécurité enfants</b></p> <p>La sécurité enfants a été activée.</p> <p>La sécurité-enfants est active, le programmeur a été déréglé ou les touches ont été actionnées.</p>
	s'allume clignote	<p><b>Hublot</b></p> <p>Lorsque le hublot peut s'ouvrir.</p> <p>Lorsque le programme a démarré: hublot non correctement fermé.</p>
	<p><b>Charge</b></p> <p>7,0kg*</p>	<p>Charge max.</p>

**Affichages des programmes sélectionnés**

<b>3</b>	<b>cold (froid) - 90°C</b>	Température en °C.
	<b>--- - 1500</b>	Vitesse d'essorage en tours par minute; --- ( <b>Arrêt du rinçage</b> = sans cycle de vidange/essorage final, le linge reste dans l'eau après le dernier cycle de rinçage).
	<b>- 0 -</b>	Fin du programme.
	<b>PAUS</b>	Programme interrompu.
	<b>----</b>	Fin du programme avec l'arrêt du rinçage.
	<b>OPEN</b>	Le hublot peut être ouvert si le programme est interrompu.
	<b>A:02</b>	Le hublot ne peut pas s'ouvrir.
	<b>2.00*</b>	Durée du programme une fois le programme sélectionné, en h:min (heures:minutes).
	<b>1 - 24 h</b>	Heure de fin en h (h = heure).

**4 Fonctions complémentaires**

<b>Stains (Tâches)</b>		Sang
		Produits cosmétiques
		Café
		Tomate
		Herbe
		Vin

**Rinse plus (Rinçage plus)** **speedPerfect** Sélection de fonctions complémentaires  
→ Page 26**ecoPerfect** **Less iron (Repassage facile)** 

<b>5 Fonction de séchage</b>	<b>AutoDry</b>	Séchage automatique, 3 différents modes peuvent être sélectionnés.
		Prêt à ranger (automatique).
		Extrasec (automatique).
		Peu sec (automatique).
	<b>...min</b>	Séchage minuté, 5 durées de séchage peuvent être sélectionnées.
	<b>120min*</b>	Durée de séchage réglée manuellement.
<b>Autres informations</b>	<b>E: - -*</b>	Affichage par défaut.
	<b>0</b>	Réglage du signal.

\* Dépend des fonctions complémentaires/programmes sélectionnés.



## Linge

### Préparation du linge pour le lavage

#### Tri du linge suivant:

Triez votre linge en respectant les consignes d'entretien et les spécifications du fabricant figurant sur les étiquettes d'entretien:

- Type de tissu/fibre
- Couleur

**Remarque :** le linge peut décolorer ou ne pas être nettoyé correctement. Lavez les textiles de couleur et le blanc séparément.

Lavez les nouveaux textiles de couleur vive séparément lorsque vous les lavez pour la première fois.

- Saleté
  - **Peu sale**  
n'effectuez pas de pré-lavage; si nécessaire, sélectionnez la fonction complémentaire **speedPerfect** .
  - **Normal**  
Sélectionnez un programme avec pré-lavage. Si nécessaire, prétraitez les tâches.
  - **Très sale**  
Chargez moins de linge. Sélectionnez un programme avec pré-lavage. Si nécessaire, prétraitez les tâches.
  - **Stains (Tâches)**  
Retirez/prétraitez les tâches lorsqu'elles sont encore fraîches. Pour commencer, tamponnez avec de l'eau et du savon, sans frotter. Sélectionnez ensuite le programme approprié et lavez le linge. Les tâches résistantes ou qui ont séché s'éliminent parfois uniquement après plusieurs lavages.

#### Spécifications des étiquettes d'entretien:

		Coton 95°C, 90°C
		Couleur 60°C, 40°C, 30°C
		Entretien facile 60°C, 40°C, 30°C
		Délicat 40°C, 30°C
		Soie et laine lavables à la main ou en machine à froid, 40°C, 30°C
		Ne lavez pas le linge dans le lave-linge séchant
		

#### Épargner le linge et le lave-linge séchant:

##### Attention !

##### Dommages sur l'appareil/sur les textiles

Des corps étrangers (par ex. des pièces de monnaie, trombones, épingles, pointes) risquent d'endommager le linge ou des composants du lave-linge séchant.

Pour cette raison, respectez les consignes suivantes lors de la préparation de votre linge:

- Lors du dosage de tous les produits lessiviels, produits d'aide au lavage, produit d'entretien et détergents, respectez impérativement les consignes de leurs fabricants.
- Ne dépassez pas la charge maximale indiquée. Un surremplissage altère le résultat de lavage.
- Évitez tout contact entre les surfaces du lave-linge séchant et les produits de nettoyage et de traitement préalable du linge (détachant, aérosol de pré-lavage, etc.). Le cas échéant, essuyez immédiatement, avec un chiffon humide, les résidus de brouillard de pulvérisation et d'autres résidus/gouttes.

- Videz toutes les poches. Enlevez les corps étrangers.

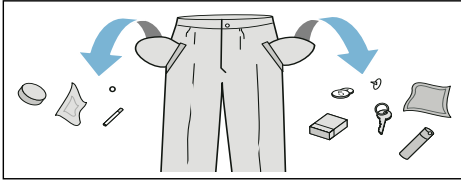

- Faites attention aux pièces métalliques (trombones, etc.) et retirez-les.
- Il faudrait retrousser les pantalons, les tricots et textiles fragiles, par ex. le linge tricoté, les t-shirts ou pulls molletonnés avant de les laver.
- Vérifiez bien si les soutiens-gorges à baleines sont lavables en machine.
- Lavez les textiles délicats dans un filet (bas, voilages, soutien-gorge à baleines).
- Fermez les fermetures Éclair, boutonnez les housses.
- À l'aide d'une brosse, enlevez le sable éventuellement présent dans les poches et dans les revers.
- Enlevez les petites roulettes des rideaux ou placez-les dans un filet.

## Préparation du linge pour le séchage

**Remarque :** Pour garantir un résultat de séchage uniforme, triez le linge selon:

- Le type de tissu
- Le programme de séchage
- Les symboles d'entretien indiqués sur les étiquettes d'entretien.

Séchez uniquement le linge adapté au sèche-linge ou présentant les symboles d'entretien suivants:

- = séchez à température normale (**Séchage**)
- = séchez à basse température (**Séchage délicat**)

Les textiles suivants ne doivent pas être séchés au sèche-linge:

- = symbole « sèche-linge interdit »
- Laine ou textiles contenant de la laine.
- Textiles délicats (soie, rideaux synthétiques).
- Textiles contenant du caoutchouc mousse ou des matériaux similaires.
- Textiles traités avec des liquides inflammables, par ex. avec du détachant, de l'éther, du diluant. Risque d'explosion!
- Textiles contenant de la laque ou des substances similaires.

## Remarques

- Avant le séchage, les textiles lavés à la main doivent être essorés à la vitesse d'essorage appropriée.
- Avant le séchage, essorez à la vitesse maximale. Une vitesse d'essorage supérieure à 1000 t/min est recommandée pour le coton (supérieure à 800 t/min pour les textiles délicats).
- Ne repassez pas le linge immédiatement après le séchage. Il est recommandé de rouler le linge pour répartir uniformément l'humidité résiduelle.
- Pour garantir de bonnes performances de séchage, les quilts, tissus en éponge et autres textiles de grande dimension doivent être séchés séparément. Ne séchez pas plus de quatre tissus en éponge (ou 3 kg).
- Ne dépassez pas la charge maximale.

## Utilisation de l'appareil

### Préparer le lave-linge séchant

Le lave-linge séchant a été testé avant d'être livré. Pour supprimer l'eau résiduelle de la procédure de test, le premier cycle de lavage doit être lancé sans lavage en utilisant le programme **Nett. cuve**.

Avant de laver/sécher pour la première fois → Page 43

#### Remarque :

- Ne mettez jamais un lave-linge séchant endommagé en service!
- Informez votre service clientèle!

1. Branchez la prise.
2. Ouvrez le robinet.

La fin du programme de séchage est suivie par un cycle d'évacuation des peluches automatique. Le robinet doit être ouvert même si vous sélectionnez un programme de séchage.

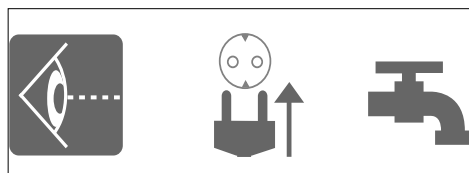

#### Remarques

- Aérez toujours correctement la pièce où le lave-linge séchant est installé pour permettre l'évacuation de l'air produit lors de la phase de séchage.
- Dégagez toujours les tuyaux d'arrivée et de sortie pour l'air de refroidissement.

3. Ouvrez le hublot.

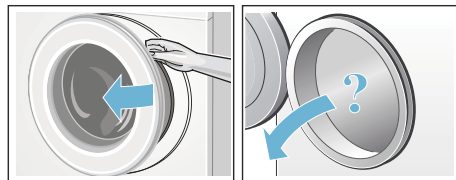

### Sélectionner un programme/ allumer l'appareil

**Remarque :** Si vous avez activé la sécurité enfants, vous devez la désactiver avant de pouvoir définir un programme.

Sélectionnez le programme requis à l'aide du programmateur. Il peut tourner dans les deux sens. Le lave-linge séchant est allumé.



Les indications suivantes s'affichent en permanence pour le programme sélectionné:

- la durée du programme,
- la température pré réglée,
- la vitesse d'essorage pré réglée et
- la charge maximale,
- ...

## Adapter le programme de lavage

Vous pouvez utiliser les réglages par défaut affichés ou ajuster le programme sélectionné de manière optimale pour les pièces de linge en modifiant les réglages par défaut ou en sélectionnant d'autres fonctions. Les réglages et les fonctions complémentaires pouvant être sélectionnées dépendent du programme de lavage/séchage sélectionné.

Vue d'ensemble des programmes

→ Page 20

### Remarques

- Des options peuvent être sélectionnées, désélectionnées ou modifiées selon la progression du programme.
- Les touches sont sensibles, il suffit de les effleurer. Si la touche °C (**Température**), Ⓢ (**Vitesse d'essorage**), ⌚ (**Fin dans**) est enfoncée, les réglages défilent automatiquement.

### Pour modifier les réglages par défaut d'un programme de lavage, par ex. la température:

Appuyez sur la touche °C (**Température**) pour régler la température de lavage souhaitée.



### Pour modifier les fonctions complémentaires d'un programme de lavage:

Appuyez sur les touches ⌘ (**Option**) et ✓ (**Sélectionner**) pour programmer des fonctions complémentaires comme requis.

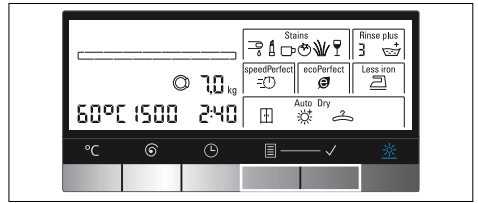

### Remarque :

Lorsque vous modifiez les réglages par défaut du programme et/ou des fonctions complémentaires, la durée du programme peut changer.

## Adapter le programme de séchage

**Remarque :** Si vous sélectionnez un programme de séchage individuel ou un programme de lavage et séchage sans interruption, vous pouvez modifier les réglages par défaut pour le programme de séchage si nécessaire.

Vue d'ensemble des programmes

→ Page 20

### Pour modifier les réglages par défaut d'un programme de séchage:

Appuyez sur la touche ☼ (**Séchage**) pour programmer le mode ou le temps de séchage souhaité (uniquement pour un programme de séchage individuel).

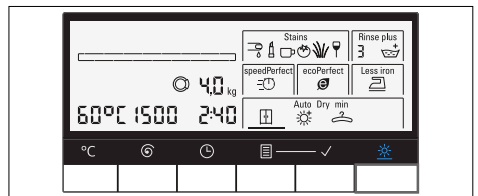

### Remarque :

Lorsque vous modifiez les réglages par défaut du programme de séchage, sa durée peut changer.

## Chargement du linge

### **Mise en garde** **Danger de mort !**

Les pièces de linge prétraitées avec des détergents basés sur des solvants, par ex. du détachant, de l'éther, peuvent entraîner une explosion s'ils sont ajoutés dans le lave-linge séchant. Rincez minutieusement les pièces de linge à la main avant de les laver.

### Remarques

- Mélangez les pièces de linge volumineuses avec les petites pièces de linge. Les pièces de linge de différentes dimensions se répartissent mieux lors du cycle d'essorage. Les pièces de linge individuelles peuvent entraîner une charge non équilibrée.
- Respectez la charge maximale indiquée. Une surcharge ne permet pas d'obtenir un résultat de lavage optimal et plisse le linge.

1. Dépliez les pièces de linge avant de les placer dans le tambour.
2. Assurez-vous qu'aucune pièce de linge n'est coincée entre le hublot et le joint d'étanchéité en caoutchouc.

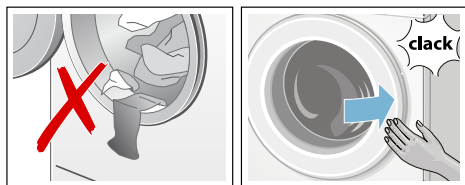

3. Fermez le hublot.

**Remarque :** Le voyant lumineux de la touche  (**Démarrer/Rajouter du linge**) clignote et les réglages par défaut du programme s'affichent en continu. Vous pouvez modifier les réglages par défaut.

## Doser et verser le produit lessiviel et le produit d'entretien

### Attention !

#### Dommages à l'électroménager

Les détergents et les agents de prétraitement du linge (par ex. détachant, agents de pré-lavage, etc.) peuvent endommager les surfaces du lave-linge séchant.

Éloignez-les des surfaces du lave-linge séchant. À l'aide d'un chiffon mouillé, retirez immédiatement les résidus de pulvérisation et tout autre résidu ou gouttelette.

### Dosage

Dosez les détergents et les produits d'entretien selon :

- la dureté de l'eau (demandez à votre compagnie des eaux),
- les spécifications du fabricant sur l'emballage,
- la quantité de lessive,
- la saleté.

### Remplissage des bacs

1. Ouvrez le bac à produits.

#### **Mise en garde** **Irritation de la peau/des yeux !**

Si le bac à produit est ouvert pendant que l'appareil fonctionne, du détergent/produit d'entretien peut s'écouler.

Ouvrez soigneusement le bac.

Si du détergent/produit d'entretien entre en contact avec vos yeux ou votre peau, rincez-les/la abondamment.

Si vous l'avez par accident, consultez immédiatement un médecin.



2. Versez du détergent et/ou du produit de nettoyage.

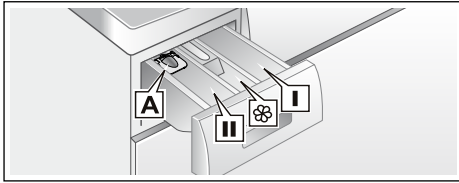

- Bac **I** Détergent pour le pré-lavage.  
 Bac  Assouplissant, amidon. Ne dépassez pas la charge maximale.  
 Bac **II** Lessive pour le lavage principal, adoucisseur d'eau, produit blanchissant, détachant.  
 Bac **A** Pour doser le détergent liquide.

### Remarques

- Respectez toujours les instructions du fabricant lorsque vous dosez tous les détergents, aides au nettoyage, produits d'entretien et agents de nettoyage.
- Diluez les produits épais avec de l'eau (assouplissant, amidon, etc.). Cela empêche les blocages.
- Faites attention en ouvrant le bac à produits lorsque l'appareil est en fonctionnement.
- Si un programme de séchage individuel est sélectionné, veuillez ne pas ajouter de détergent et/ou de produit d'entretien dans l'appareil.

### Doseur\* pour détergent liquide

\*selon le modèle

Positionnez le doseur pour mesurer la bonne quantité de détergent liquide:

1. Ouvrez le bac à produits. Appuyez sur l'insert et retirez entièrement le bac.
2. Faites coulisser le doseur vers l'avant, repliez-le et enclenchez-le jusqu'à l'obtention d'un « clic ».
3. Réinsérez le bac.

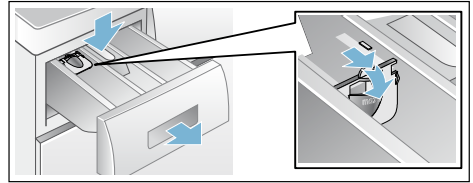

**Remarque :** N'utilisez pas de doseur pour les détergents en gel et pour la lessive en poudre, ni pour les programmes avec pré-lavage, ni lorsqu'un temps de fin est sélectionné.

**Pour les modèles sans doseur,** versez le détergent liquide dans le bac approprié et placez-le dans le tambour.

### Lancer le programme



Sélectionnez  (**Démarrer**/Rajouter du linge). Le voyant lumineux s'allume et le programme démarre.



**Remarque :** Si vous souhaitez verrouiller le programme pour qu'il ne puisse pas être modifié par erreur, sélectionnez la sécurité enfants.

L'affichage indique l'heure de fin tandis que le programme est en cours ou la durée du programme et les symboles d'avancement du programme lorsque le programme de lavage est démarré.

### Sécurité-enfants

Vous pouvez verrouiller le lave-linge séchant pour empêcher toute modification par inadvertance des fonctions programmées. Pour ce faire, activez la sécurité enfants une fois que le programme a démarré.

Activation/désactivation: maintenez enfoncée la touche  (**Fin dans**) pendant env. 5 s. Le symbole  s'affiche. Si le signal de la touche est activé, un son retentit.

-  s'allume: la sécurité enfants est activée.
-  clignote: la sécurité enfants est activée et le programmeur a été ajusté. Pour empêcher le programme de se terminer, réinitialisez le programmeur au programme initial. Le symbole s'allume de nouveau.

### Remarque :

La sécurité enfants reste activée jusqu'au début du programme suivant, même si le lave-linge séchant a été éteint. Si nécessaire, désactivez la sécurité enfants avant que le programme ne démarre et réactivez-la ensuite.

## Rajouter du linge

Une fois que le programme a démarré, il est possible de rajouter ou de retirer du linge.



Sélectionnez  (**Démarrer/Rajouter du linge**). Le lave-linge séchant vérifie s'il est possible de rajouter du linge.

### Remarques

- Si le niveau d'eau est trop élevé, si la température est trop élevée ou si le tambour tourne, le hublot reste verrouillé pour des raisons de sécurité et il n'est pas possible de rajouter du linge. Si les indications suivantes s'affichent:  
**A:02 + PAUS** clignotent → Vous ne pouvez pas rajouter de linge.  
**⊙ + OPEN** s'allument → Vous ne pouvez pas rajouter de linge.
- N'ouvrez pas le hublot tant que les **deux** symboles **⊙ + OPEN** ne sont pas allumés.
- Ne laissez pas le hublot ouvert pendant une période prolongée - de l'eau pourrait s'écouler du linge.
- La fonction de rajout de linge ne peut pas être activée lors de la phase de séchage.



## Modifier le programme

Si vous avez démarré le mauvais programme par erreur, vous pouvez le modifier comme suit:



1. Sélectionnez  (**Démarrer/Rajouter du linge**).
2. Sélectionnez un autre programme. Le cas échéant, modifiez les réglages par défaut et/ou sélectionnez d'autres fonctions complémentaires.
3. Sélectionnez  (**Démarrer/Rajouter du linge**). Le nouveau programme démarre à partir du début.

## Interrompre ou mettre fin au programme le programme

Pour les programmes à haute température:

1. Sélectionnez  (**Démarrer/Rajouter du linge**).
2. Pour refroidir le linge: sélectionnez **Rinçage/Essorage**.
3. Sélectionnez  (**Démarrer/Rajouter du linge**).

Pour les programmes à basse température:

1. Sélectionnez  (**Démarrer/Rajouter du linge**).
2. Sélectionnez **Rinçage/Essorage** or **Vidange**.
3. Sélectionnez  (**Démarrer/Rajouter du linge**).

Pour les programmes de séchage:

1. Sélectionnez **Séchage** ou **Séchage délicat**.
2. Appuyez sur la touche  (**Séchage**), et réglez le temps de séchage sur 15 min.
3. Sélectionnez  (**Démarrer/Rajouter du linge**).

## Fin du programme

– 0 – ou – – – – s'affiche et un signal retentit.

Réglage du signal → Page 27

Si la touche – – – (Arrêt du rinçage = sans cycle de vidange/essorage final) a été sélectionnée, appuyez sur la touche ◇ (Démarrer/Rajouter du linge) pour démarrer le cycle de vidange/essorage final.

### Remarques

- Le programme continue en évacuant l'eau par pompage et en essorant le linge (la vitesse d'essorage standard peut être modifiée au préalable).
- Si vous voulez seulement vidanger l'eau, appuyer sur la touche ◇ (Départ/Rajout de linge) env. 1 min après le démarrage du programme, avant que l'essorage commence, puis régler le programmateur sur ○ Arrêt. Le programme s'interrompt et le hublot se déverrouille. Vous pouvez retirer le linge.
- Si la fonction de séchage est activée, les indications « **PUSH** », « **to** », « **End** » s'affiche en alternance, le voyant lumineux ◇ (Démarrer/Rajouter du linge) clignote et un signal retentit.
- Le tambour continue à fonctionner pendant 30 min à un rythme spécial pour empêcher le linge de plisser.
- Si vous souhaitez retirer le linge immédiatement, appuyez sur une touche pour annuler ou résélectionnez un programme.
- Si **hot** s'affiche en clignotant avant la fin du programme de séchage, la température du tambour est élevée. Le programme pour refroidir le tambour fonctionne jusqu'à ce que la température du tambour baisse.

## Après le lavage/séchage

1. Ouvrez le hublot et retirez le linge.
2. Tournez le programmateur sur ○ Arrêt. L'appareil est éteint.
3. Fermez le robinet.

**Non nécessaire sur les modèles Aqua-Stop.**

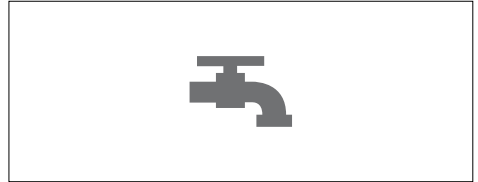

### Remarques



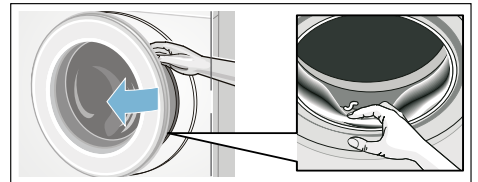



























- Ne laissez pas de pièces de linge dans le tambour. Au prochain lavage, elles pourraient rétrécir ou décolorer sur une autre pièce.
- Retirez tout objet étranger du tambour et du joint d'étanchéité en caoutchouc - risque de rouille.





































- Laissez le bac à produits et le hublot ouverts pour que l'humidité résiduelle puisse s'évaporer.
- Retirez toujours le linge.
- Patientez toujours jusqu'à la fin du programme car l'appareil pourrait encore être verrouillé. Puis allumez l'appareil et patientez jusqu'à ce que l'appareil soit déverrouillé.
- Lorsque l'affichage s'éteint à la fin du programme, le mode d'économie d'énergie est actif. Pour l'activer, sélectionnez une touche.

## Tableau des programmes

### Programmes au programmateur



Programme/Type de linge	Options/Informations
<b>Nom du programme</b> Brève explication du programme et des textiles auxquels il est adapté.	charge maximale selon EN50229 charge maximale pour le lavage/ charge maximale pour le séchage température sélectionnable en °C vitesses d'essorage sélectionnables en t/min fonctions complémentaires possibles pour le lavage réglages possibles pour le séchage
<b>Coton</b> Textiles résistants à l'usure et à la chaleur en coton ou en lin. <b>Remarque :</b> * Charge réduite pour la fonction complémentaire  .	max. 7,0(4,0)* kg/4,0 kg cold (froid) – 90°C - - - 1500 t/min Stains (Tâches),  ,  ,  ,   ,  , 
<b>Coton + Prélavage</b> Programme à forte consommation d'énergie pour textiles très sales et résistants en coton ou en lin. <b>Remarque :</b> * Charge réduite pour la fonction complémentaire  .	max. 7,0(4,0)* kg/4,0 kg cold (froid) – 90°C - - - 1500 t/min Stains (Tâches),  ,  ,  ,   ,  , 
<b>Synthétiques</b> Textiles en matière synthétique ou tissus mixtes.	max. 3,5 kg/2,5 kg cold (froid) – 60°C - - - 1200 t/min Stains (Tâches),  ,  ,  ,   ,  , 
<b>Mix rapide</b> Mélange (textiles en coton et textiles en fibres synthétiques).	max. 3,5 kg/2,5 kg cold (froid) – 60°C - - - 1500 t/min Stains (Tâches),  ,  ,  ,   ,  , 

Programme/Type de linge	Options/Informations
<b>Délicat/Soie</b> Pour les textiles délicats lavables (soie, satin, synthétique ou fibres mélangées). <b>Remarque :</b> Utiliser une lessive pour linge délicat ou pour la soie adaptée au lavage en machine.	max. 2,0 kg cold (froid) – 40°C - - - - 800 t/min Stains (Tâches),  ,  ,  -
<b>Laine</b>  Textiles lavables à la main et en machine, en laine ou en mélange de laine. Programme de lavage très délicat pour le linge, pour éviter son rétrécissement, avec des pauses prolongées dans le programme (les textiles trempent dans le bain lessiviel). <b>Remarques</b> <ul style="list-style-type: none"> <li>■ La laine est d'origine animale, par ex.: l'angora, l'alpaga, le lama, le mouton.</li> <li>■ Utiliser une lessive pour laine adaptée au lavage en machine.</li> </ul>	max. 2,0 kg cold (froid) – 40°C - - - - 800 t/min -
<b>Rinçage/Essorage</b> Convient pour les pièces lavables à la main; la fonction complémentaire <b>Rinse plus (Rinçage plus)</b>  est activée par défaut; pour utiliser uniquement l'essorage, désélectionnez la fonction complémentaire <b>Rinse plus (Rinçage plus)</b>  .	max. 7,0 kg - - - - - 1500 t/min  ,  -
<b>Vidange</b> Vidange de l'eau contenue dans le tambour, par exemple après un arrêt cuve pleine.	max. 7,0 kg - - - -
<b>Express 15 min/Lavage + Séchage 60 min</b> Pour de petites quantités (≤1 kg) de vêtements peu sales, en coton, lin, matière synthétique ou tissus mixtes. Temps de lavage d'env. 15 min. Si la fonction séchage a été sélectionnée, un processus de séchage d'env. 45 min a ensuite lieu. <b>Remarque :</b> * Charge réduite pour la fonction complémentaire  .	max. 3,5(2,0)* kg/1,0 kg cold (froid) – 40°C - - - - 1200 t/min  ,  
<b>Chemises/Chemisiers</b> Convient pour les chemises/blouses en coton, en lin, en synthétique ou en fibres mélangées. <b>Remarque :</b> * Charge réduite pour la fonction complémentaire  .	max. 2,0 kg/2,0 kg cold (froid) – 60°C - - - - 800 t/min Stains (Tâches),  ,  ,  ,   ,  , 
<b>Imperméabiliser</b> Vêtements étanches et conçus pour l'extérieur avec un revêtement imperméabilisant et textiles résistants à l'eau.	max. 1,0 kg/1,0 kg cold (froid) – 40°C 400 - 800 t/min Stains (Tâches),  ,  ,  



Programme/Type de linge	Options/Informations
<p><b>Nett. cuve</b></p> <p>Programme spécial pour l'hygiène du tambour ou pour l'évacuation des peluches.</p> <p>90°C = programme antibactérien; n'utilisez pas de détergent.</p> <p>40°C = programme antibactérien; vous pouvez utiliser du détergent spécialement prévu pour le nettoyage des tambours.</p> <p>cold (froid) = programme de rinçage pour l'évacuation des peluches collectées dans le tambour lors de la phase de séchage.</p>	<p>max. 0,0 kg</p> <p>cold (froid), 40°C, 90°C</p> <p><b>400 - 1400 t/min</b></p> <p>-</p> <p>-</p>
<p><b>Désodoriser</b></p> <p>Programme de réduction des odeurs et antitiroissage, convient pour la laine, le lin, les costumes etc. qui ne nécessitent pas de lavage fréquent.</p>	<p>max. 1,0 kg</p> <p>-</p> <p>-</p> <p>-</p> <p>-</p>
<p><b>Séchage délicat</b></p> <p>Programme individuel de séchage délicat pour sécher les vêtements à basse température.</p> <p>- en cas de sélection de  (<b>Prêt à ranger</b>), le linge sera automatiquement prêt à ranger.</p> <p>- en cas de sélection de  (<b>Extrasec</b>), le linge sera automatiquement extra sec.</p> <p>- en cas de sélection de  (<b>Peu sec</b>), le linge sera automatiquement prêt à repasser.</p> <p>- un temps de séchage défini manuellement de 30, 60, 90 à 120 min peut être sélectionné.</p> <p><b>Remarque :</b> ** Le temps de séchage de 15 minutes est prévu pour le refroidissement du linge et de la machine après le processus de séchage.</p>	<p>max. 2,5 kg</p> <p>-</p> <p>-</p> <p>-</p> <p>, , , Séchage minuté**</p>
<p><b>Séchage</b></p> <p>Programme de séchage normal individuel pour sécher des vêtements à une température plus élevée.</p> <p>- en cas de sélection de  (<b>Prêt à ranger</b>), le linge sera automatiquement prêt à ranger.</p> <p>- en cas de sélection de  (<b>Extrasec</b>), le linge sera automatiquement extra sec.</p> <p>- en cas de sélection de  (<b>Peu sec</b>), le linge sera automatiquement prêt à repasser.</p> <p>- un temps de séchage défini manuellement de 30, 60, 90 à 120 min peut être sélectionné.</p> <p><b>Remarque :</b> ** Le temps de séchage de 15 minutes est prévu pour le refroidissement du linge et de la machine après le processus de séchage.</p>	<p>max. 4,0 kg</p> <p>-</p> <p>-</p> <p>-</p> <p>, , , Séchage minuté**</p>

**Tableau de séchage**



**Cotons/Couleurs** (textiles en coton ou en lin, notamment sous-vêtements, tee-shirts, pull-overs, pantalons et torchons de cuisine)

Poids à sécher en kg	0,5 ~ 1,0	1,0 ~ 2,0	2,0 ~ 3,0	3,0 ~ 4,0	~ 0,5	~ 1,0	~ 2,0	~ 2,5
	Temps de séchage estimé en minutes				Temps de séchage réglable en minutes			
 (Prêt à ranger)	< 60	60 ~ 85	85 ~ 120	120 ~ 160				
 (Extrasec)	< 65	65 ~ 100	100 ~ 140	140 ~ 170	30	60	90	120
 (Peu sec)	< 50	50 ~ 65	65 ~ 100	100 ~ 130				
<b>Programme recommandé</b>	<b>Séchage (auto)</b>				<b>Séchage (durée)</b>			

**Tissus éponge/quilts** (textiles plus grands ou épais en coton comme les serviettes éponges, les draps de lit, les nappes et serviettes, les jeans, les vêtements de travail)

Poids à sécher en kg	0,5 ~ 1,0	1,0 ~ 2,0	2,0 ~ 3,0	3,0 ~ 4,0	~ 0,5	~ 1,0	~ 1,5	~ 2,0
	Temps de séchage estimé en minutes				Temps de séchage réglable en minutes			
 (Prêt à ranger)	< 70	70 ~ 95	95 ~ 130	130 ~ 170				
 (Extrasec)	< 75	75 ~ 110	110 ~ 150	150 ~ 180	30	60	90	120
 (Peu sec)	< 60	60 ~ 75	75 ~ 110	110 ~ 140				
<b>Programme recommandé</b>	<b>Séchage (auto)</b>				<b>Séchage (heure)</b>			

**Synthétiques** (textiles en fibres synthétiques ou mélangées, notamment chemises, tenues de sport et vêtements fragiles)

Poids à sécher en kg	0,5 ~ 1,0	1,0 ~ 2,0	2,0 ~ 2,5		~ 0,5	~ 1,0	~ 1,5	~ 2,0
	Temps de séchage estimé en minutes				Temps de séchage réglable en minutes			
 (Prêt à ranger)	< 55	55 ~ 95	95 ~ 130					
 (Extrasec)	< 65	65 ~ 130	130 ~ 160		30	60	90	120
 (Peu sec)	< 45	45 ~ 70	70 ~ 90					
<b>Programme recommandé</b>	<b>Séchage délicat (automatique)</b>				<b>Séchage délicat (minuté)</b>			

i Les temps indiqués sont approximatifs. Ils correspondent à une charge standard, à un programme de essorage précis et à une température ambiante précise. Pour les serviettes éponges ou les autres grands articles textiles, le temps de séchage automatique peut être étendu et  (Extrasec) est recommandé.

i Le temps de séchage maximum qui puisse être sélectionné (séchage minuté) est de 120 minutes. Si le poids du linge à faire sécher est supérieur à 2,5 kg, veuillez sélectionner la fonction de séchage automatique. Le séchage automatique est recommandé pour obtenir un bon résultat de séchage et économiser l'énergie. Le programme de séchage de 15 min permet de refroidir le linge.

i Seul le séchage automatique peut être utilisé pour laver et sécher sans interruption; lorsqu'un programme de séchage individuel est sélectionné, vous pouvez choisir le séchage automatique ou le séchage minuté.

Sélectionnez une fonction de séchage → Page 25

fr Pour modifier les réglages par défaut d'un programme

## Amidonnage

**Remarque :** Le linge ne doit pas avoir été traité avec un adoucissant.

L'amidonnage est possible avec de l'amidon liquide dans tous les programmes de lavage. Versez la quantité d'amidon selon les indications du fabricant dans le compartiment ☼ (nettoyez le compartiment au préalable si nécessaire).

## Coloration/Décoloration

Ne teintez qu'en quantités habituelles pour un foyer. Le sel peut attaquer l'acier inoxydable! Respectez les instructions du fabricant de la teinture! Ne décolorez **jamais** de linge dans le lave-linge séchant!

## Trempage

1. Versez l'agent de trempage/le détergent dans le bac II conformément aux instructions du fabricant.
2. Réglez le programmeur sur le programme **Coton 30°C**.
3. Sélectionnez ◊ (**Démarrer/Rajouter du linge**).
4. Au bout de dix minutes environ, sélectionnez ◊ (**Démarrer/Rajouter du linge**).
5. Une fois le temps de trempage écoulé, sélectionnez ◊ (**Démarrer/Rajouter du linge**) de nouveau pour continuer ou modifiez le programme.

### Remarques

- Chargez du linge de même couleur.
- Aucun autre détergent n'est requis; la solution de trempage est utilisée pour le lavage.

## P+ Pour modifier les réglages par défaut d'un programme

Vous pouvez modifier les réglages par défaut de certains programmes. Les réglages par défaut peuvent être modifiés même lorsque le programme sélectionné est en cours. Les effets dépendent de l'avancement du programme.

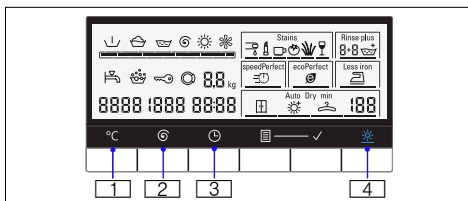

### °C (Température)

[1]: la température de lavage indiquée peut être modifiée. La température de lavage sélectionnable maximale varie selon le programme sélectionné.

Vue d'ensemble des programmes  
→ Page 20

### G (Vitesse d'essorage)

[2]: la vitesse d'essorage peut être modifiée avant et pendant le programme (en t/min, tours par minute) selon l'avancement du programme. Réglage --- (**Arrêt du rinçage** = sans cycle de vidange/essorage final, le linge reste dans l'eau après le dernier cycle de rinçage). La vitesse maximale d'essorage dépend du programme et du modèle.

Vue d'ensemble des programmes  
→ Page 20



## (Fin dans)



: définissez le temps de fin (fin du programme).

**Remarque :** La durée du programme en question est affichée en sélectionnant le programme. La durée du programme est automatiquement ajustée pendant que le programme est en cours si la durée du programme doit être changée, par ex. en raison de modifications des réglages par défaut du programme.



Avant le début du programme, la fin du programme peut être présélectionnée par paliers d'une heure jusqu'à 24 h. au maximum.

Lorsque le programme est démarré, l'heure présélectionnée peut être modifiée, par ex. **8:00h** et le décompte se démarre jusqu'à ce que le programme commence. La durée du programme s'affiche alors, par ex. **2:30h**.



Lorsque le programme est démarré, l'heure présélectionnée peut être modifiée comme suit:

1. Sélectionnez  (Démarrer/Rajouter du linge).
2. Sélectionnez la touche  (Fin dans) et modifiez l'heure de fin.
3. Sélectionnez  (Démarrer/Rajouter du linge).

## (Séchage)

: la fonction de séchage peut être activée, désactivée et réglée à l'aide de la touche  (**Séchage**). Le lavage et le séchage sans interruption sont uniquement possible en mode de séchage automatique. Si le programme de séchage individuel est sélectionné, le séchage automatique ou le séchage minuté avec une durée de séchage requise est disponible.

**Remarque :** Sélection du programme en position **Séchage** ou **Séchage délicat** pour sélectionner un programme de séchage individuel. Vue d'ensemble des programmes → Page 20

Vous pouvez sélectionner le mode de séchage automatique souhaité:  (**Prêt à ranger**),  (**Extrasec**) ou  (**Peu sec**).

### **Remarque :**

 (**Prêt à ranger**): Pour le linge comportant une seule épaisseur. Les vêtements peuvent être pliés ou suspendus dans une armoire.

 (**Extrasec**): Pour du linge épais, doublé, doit être séché plus longtemps. Les vêtements peuvent être pliés ou suspendus dans une armoire. Linge plus sec que prêt à ranger.

 (**Peu sec**): Pour des textiles délicats. Le linge ressort prêt à repasser (repasser le linge pour éviter qu'il ne se froisse). Les vêtements peuvent ensuite être suspendus pour le séchage.

Ou présélectionnez la durée de séchage.

**Remarque :** Si le lavage et le séchage sont requis sans interruption (uniquement pour **Coton, Coton + Prélavage, Synthétiques, Mix rapide, Imperméabiliser, Chemises/Chemisiers** ou **Express 15 min/Lavage + Séchage 60 min**):

1. Activez la fonction de séchage automatique en appuyant sur la touche  (**Séchage**).
2. Ne dépassez pas les charges de séchage maximales. Vue d'ensemble des programmes → Page 20
3. Sélectionnez la vitesse d'essorage maximale du programme de lavage pour obtenir de bons résultats de séchage.

## P+ Sélection de fonctions complémentaires

Sélectionnez l'option complémentaire souhaitée avec la touche **Option**, maintenez cette touche enfoncée jusqu'à ce que le cadre de l'option souhaitée clignote, puis activez l'option sélectionnée en appuyant sur la touche **✓ (Sélectionner)**. La barre de sélection apparaît au bas du cadre pour indiquer que l'option est sélectionnée. Appuyez de nouveau sur la touche **✓ (Sélectionner)** pour désactiver cette option. Vous pouvez répéter cette opération pour sélectionner d'autres fonctions complémentaires qui sont disponibles pour le programme sélectionné. Si aucune autre action n'est entreprise, le cadre de l'option cesse de clignoter et s'allume après plusieurs secondes. La fonction complémentaire est correctement sélectionnée.

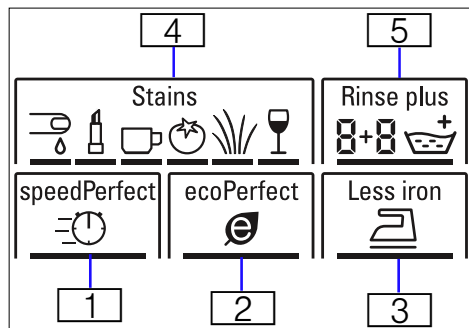

### speedPerfect

**1**: lavage plus court mais résultat comparable au programme standard.

**Remarque** : Ne dépassez pas la charge maximale.  
Vue d'ensemble des programmes

### ecoPerfect

**2**: lavage plus économe en énergie grâce à une réduction de la température mais efficacité de lavage comparable.

**Remarque** : La température de lavage est inférieure à la température réglée. Si l'hygiène doit être particulièrement poussée, il est recommandé de régler une température plus élevée ou de sélectionner l'option **speedPerfect** pour une charge de 5 kg.

### Less iron (Repassage facile)

**3**: séquence d'essorage spéciale avec peluches subséquentes. Essorage final doux - l'humidité résiduelle dans le linge a légèrement augmenté.

### Stains (Tâches)

**4**: la fonction complémentaire **Stains (Tâches)** pour le traitement de tâches spéciales peut être sélectionnée. 6 différents types de tâches peuvent être sélectionnés. Le lave-linge séchant règle la température de lavage, le mouvement du tambour et le temps de trempage spécifiques au type de tâche. Eau chaude ou froide, puissance de lavage douce ou intensive et temps de trempage court ou long; il existe un programme de lavage avec une séquence spéciale pour chaque type de tâche. Résultat: un traitement optimal pour chaque tâche.

### Rinse plus (Rinçage plus)

**5**: cycle de rinçage supplémentaire. Pour les régions où l'eau est très douce ou pour un résultat de rinçage encore meilleur.

**Remarque** : Sélectionnez **Rinse plus (Rinçage plus)** en appuyant sur la touche **Option**. Puis appuyez sur la touche **✓ (Sélectionner)** pour activer la fonction, et sur la touche **✓ (Sélectionner)** pour le nombre de cycles de rinçage souhaité (max. 3 cycles, selon les programmes sélectionnés).

**2+3** : cycle de rinçage par défaut + cycle de rinçage supplémentaire.

## Réglage du signal

### 1. Activez le mode de réglage pour le volume du signal

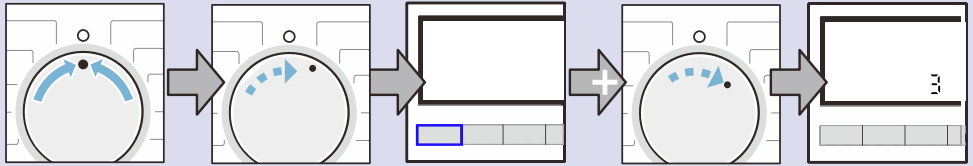

Amenez sur  
○ **Arrêt**.

Tournez d'un cran  
vers le sens  
horaire.

Maintenez la touche **°C (Température)**  
enfoncée + tournez d'un cran vers le  
sens horaire.

Relâchez la touche,  
des chiffres appa-  
raissent sur le pa-  
neau d'affichage.

### 2.a Réglez le volume des signaux des touches

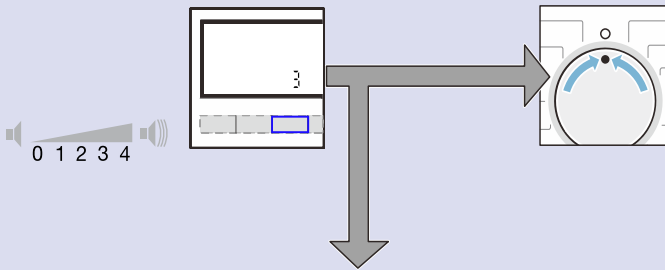

Appuyez sur la touche **⏸ (Fin dans)**  
jusqu'à obtenir le volume souhaité

Passez à l'étape 2.b  
ou

Réglez sur ○ **Arrêt**, pour quitter le  
mode de réglage pour le volume du  
signal.

### 2.b Sélection du volume pour les signaux d'informations

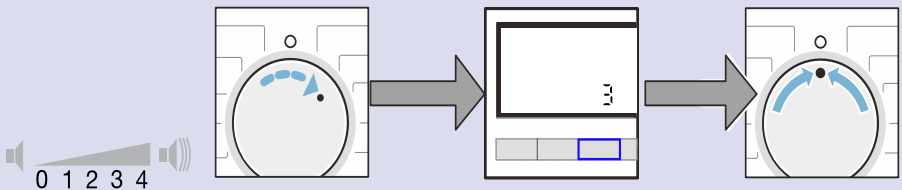

Tournez d'un cran vers le sens horaire.

Appuyez sur la touche **⏸ (Fin dans)**  
jusqu'à obtenir le volume  
souhaité.

Réglez sur ○ **Arrêt**, pour  
quitter le mode de réglage  
pour le volume du signal.



## Nettoyage et entretien

### **⚠ Mise en garde**

#### **Risque d'électrocution !**

Danger de mort en cas de contact avec des composants sous tension. Éteignez l'appareil et retirez la fiche de la prise.

### **⚠ Mise en garde**

#### **Risque d'empoisonnement !**

Des détergents contenant des solvants, par ex. essence de nettoyage, dans le lave-linge séchant peuvent dégager des vapeurs toxiques. N'utilisez jamais de détergents contenant des solvants.

#### **Attention !**

#### **Damage de l'appareil**

Des détergents contenant des solvants, par ex. essence de nettoyage, peuvent endommager les surfaces et composant du lave-linge séchant. N'utilisez jamais de détergents contenant des solvants.

## Corps de la machine/bandeau de commande

- Enlevez immédiatement les résidus de produit lessiviel et de nettoyage.
- Essuyez le corps de la machine et le bandeau de commande avec un chiffon humide.
- N'utilisez pas de chiffons, d'éponge et de produits nettoyants abrasifs (détergent pour l'acier inoxydable).
- Ne nettoyez pas l'appareil au jet d'eau.

## Tambour de lavage

Utilisez un produit de nettoyage sans chlore, n'utilisez pas de laine d'acier.

## Détartrage

Un détartrage n'est pas nécessaire si la lessive a été correctement dosée. Si un détartrage s'impose malgré tout, procédez comme indiqué par le fabricant de produit détartrant. Vous pouvez vous procurer des produits détartrants appropriés via notre site Internet ou le service après-vente  
→ Page 35

## Nettoyage du tiroir de produit lessiviel

S'il contient des résidus de produit lessiviel ou de produit assouplissant:

1. Tirez le tiroir à produit lessiviel. Appuyez sur l'insert et retirez complètement le tiroir.
2. Retirer l'insert: avec un doigt, poussez l'insert de bas en haut.

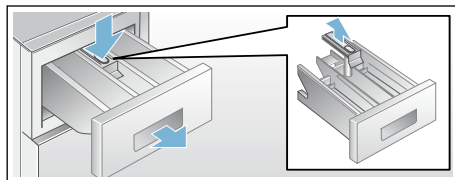

3. Avec de l'eau et une brosse, nettoyez le bac d'introduction du produit et l'insert, puis séchez-le.
4. Posez l'insert et faites-le enclanter (introduisez le cylindre sur la tige de guidage).
5. Introduisez le tiroir à produit lessiviel.

**Remarque :** Laissez le tiroir à produit lessiviel ouvert afin que l'eau restante puisse s'évaporer.

## Pompe de vidange bouchée

### Mise en garde Risque de brûlure !

L'eau de lavage est chaude lorsque vous lavez à haute température. Vous risquez de vous brûler si vous touchez l'eau de lavage chaude.

Laissez l'eau de lavage refroidir.

1. Fermez le robinet pour empêcher l'arrivée d'eau et vous assurer qu'elle s'écoule via la pompe de solution de détergent.
2. Tournez le programmeur sur **Arrêt**. Débranchez la prise.
3. Ouvrez la trappe de service.
4. Dégagez le tuyau de vidange de son support.

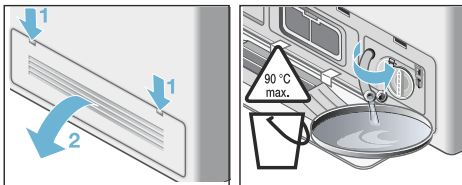

5. Retirez le couvercle, évacuez l'eau de lavage dans un réservoir approprié. Appuyez sur le couvercle et insérez le tuyau de vidange dans le support.

**Remarque :** De l'eau résiduelle peut s'écouler.

6. Dévissez avec précaution le couvercle de la pompe. Nettoyez l'intérieur de la pompe d'évacuation, le filetage du bouchon et le carter (le rotor doit pouvoir tourner librement).

7. Remettez la vis en place sur le couvercle de la pompe. La poignée doit être verticale.

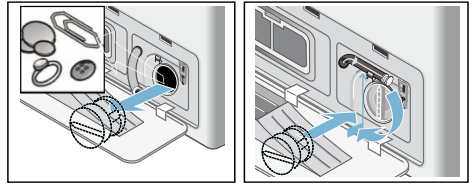

8. Fermez la trappe de service. Si nécessaire, remettez en place au préalable la trappe de service qui a été retirée.

**Remarque :** Pour éviter que le détergent non utilisé ne s'écoule dans le tuyau d'écoulement lors du prochain lavage: versez 1 litre d'eau dans le bac II et démarrez le programme Rinçage/**Essorage** ou **Vidange**.

## Flexible d'écoulement bouché au niveau du siphon

1. Tournez le programmeur sur **Arrêt**. Débranchez la prise.
2. Desserrez le collier de serrage, retirez le tuyau de vidange avec précaution. De l'eau résiduelle peut s'écouler.
3. Nettoyez le tuyau de vidange et le tourillon de guidage du siphon.

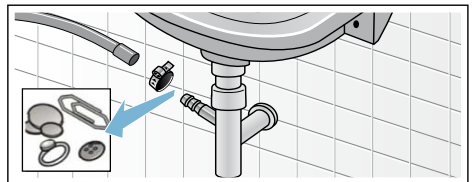



4. Rattachez le tuyau de vidange et sécurisez le point de raccordement avec le collier de serrage.

## Filtere bouché dans l'arrivée d'eau

### Mise en garde Danger de mort !

Ne plongez pas le dispositif de sécurité Aqua-Stop dans l'eau (il contient une électrovanne).

Tout d'abord, évacuez la pression du flexible d'arrivée d'eau:

1. Fermez le robinet.
2. Sélectionnez un programme (hormis Essorage/**Rincage** ou **Vidange**).
3. Sélectionnez  (**Démarrer**/Rajouter du linge). Laissez le programme fonctionner pendant environ 40 s.
4. Tournez le programmeur sur  **Arrêt**. Débranchez la prise.
5. Nettoyez le filtre du robinet: Déconnectez le flexible du robinet d'eau. Nettoyez le filtre avec une petite brosse.

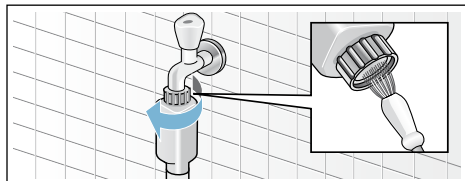

6. Nettoyez le filtre à l'arrière de l'appareil (pour Standard et Aqua-Secure): Retirez le tuyau de l'arrière de l'appareil. Sortez le filtre à l'aide d'une pince et nettoyez-le.

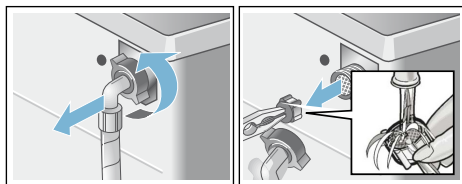

7. Branchez le flexible et vérifiez qu'il n'y a pas de fuite.

## Filtere à air bouché

1. Tournez le programmeur sur  **Arrêt**. Débranchez la prise.
2. Ouvrez la trappe de service et retirez-la.
3. Retirez le filtre à air.

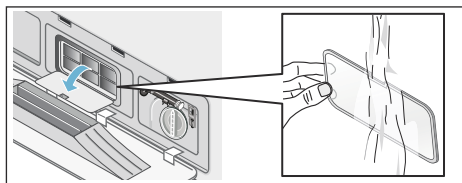

4. Retirez les peluches du filtre à air à l'aide d'une brosse sous de l'eau courante.
5. Remettez le filtre à air en place.
6. Remettez en place et fermez la trappe de service.

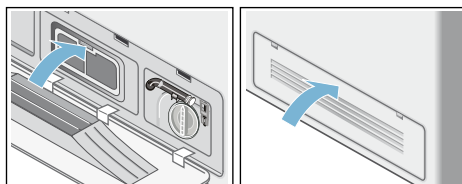

## Défauts et remèdes

### Déverrouillage d'urgence, par exemple en cas de coupure de courant

Le programme continue à fonctionner lorsque l'alimentation est remise en marche. Si le linge doit encore être retiré, le hublot peut être ouvert comme décrit ci-dessous:

#### **Mise en garde** **Risque de brûlure !**

Lorsque vous effectuez un lavage à haute température, vous risquez de vous brûler si vous touchez l'eau de lavage chaude ou le linge. Si nécessaire, laissez refroidir.

#### **Mise en garde** **Risque de blessure !**

Si vous mettez les mains dans le tambour qui tourne, vous risquez de vous blesser.

Ne placez pas vos mains dans le tambour lorsqu'il tourne. Patientez jusqu'à ce qu'il cesse de tourner.

#### **Attention !** **Dommages d'eau**



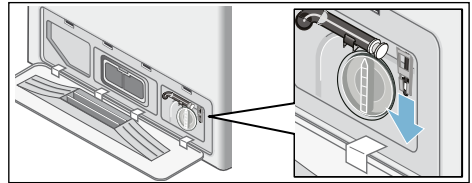

Une fuite d'eau risque d'entraîner des dommages. N'ouvrez pas le hublot si vous pouvez toujours voir de l'eau à travers la vitre.

1. Tournez le programmateur sur  **Arrêt**. Débranchez la prise.
2. Vidangez l'eau de lavage.
3. Tirez le dispositif de déverrouillage de secours vers le bas avec un outil puis relâchez-le.  
Le hublot peut alors être ouvert.



## Indications dans le bandeau d'affichage





Affichage	Cause/remède
<b>A:01</b>	Veillez fermer le hublot immédiatement car le niveau d'eau ou de température monte.
<b>A:02</b>	<p>Le hublot est verrouillé pour des raisons de sécurité (niveau d'eau et/ou de température trop élevé).</p> <ul style="list-style-type: none"> <li>■ <b>Programme de lavage:</b> en mode pause, <b>A:02</b> et <b>PAUS</b> sont affichés en alternance. Si vous avez besoin d'ouvrir le hublot, patientez jusqu'à ce que la température baisse ou que l'eau soit évacuée (par ex. sélectionnez <b>Essorage/Rinçage</b> ou <b>Vidange</b>).</li> <li>■ <b>Programme de séchage:</b> si vous devez ouvrir le hublot, patientez jusqu'à ce que la température baisse légèrement ou réglez le programme de séchage sur 15 min. pour refroidir le linge.</li> </ul> <p>Si <b>A:02</b> s'affiche souvent à la fin du programme de séchage:</p> <ul style="list-style-type: none"> <li>■ Nettoyez le filtre à air → <i>Page 30</i></li> <li>■ Lancez le programme <b>Nett. cuve à cold (froid)</b> sans linge.</li> </ul>

Affichage	Cause/remède
<b>A:03</b>	Il est impossible de verrouiller/déverrouiller le hublot car le verrou est très chaud. Laissez le lave-linge séchant allumé pendant environ 1 min. ou éteignez-le puis rallumez-le en sélectionnant un programme. Le lave-linge séchant peut ensuite de nouveau être verrouillé/déverrouillé.
<b>hot</b>	Il est impossible d'ouvrir le hublot après le programme de séchage car la température est trop élevée. Le processus de refroidissement dure jusqu'à ce que cet affichage disparaisse et que le hublot puisse être ouvert.
	<ul style="list-style-type: none"> <li>■ <b>Clignotant</b> (aucune alimentation en eau): Le robinet est-il ouvert? Le filtre d'arrivée d'eau est peut-être obstrué? Nettoyez le filtre → <i>Page 30</i> Le flexible d'alimentation est peut-être coudé ou coincé? Le flexible d'alimentation est peut-être coudé ou coincé?</li> <li>■ <b>Allumé</b> (faible pression d'eau): Pour information uniquement. La durée du programme ne sera pas étendue.</li> </ul>
<b>E:18</b>	Pompe de vidange bloquée: nettoyez la pompe de vidange. Tuyau d'écoulement/de vidange obstrué.
	<ul style="list-style-type: none"> <li>■ Maintenez la touche  (<b>Séchage</b>) enfoncée pendant 3 s. pour effacer ce message.</li> <li>■ Nettoyez le filtre → <i>Page 30</i></li> <li>■ Lancez le programme <b>Nett. cuve</b> sans linge.</li> </ul>
<b>LO kg, HI kg</b>	Informations sur le volume de linge. Allumé lorsque la phase de séchage est terminée. <b>LO kg</b> : signale une petite quantité de linge à sécher. <b>HI kg</b> : signale une très grande quantité de linge à sécher.
Autres indications	Tournez le programmateur sur  <b>Arrêt</b> . L'appareil est éteint. Patientez 5 s et rallumez-le. Si l'indication réapparaît, appelez le service après-vente.

## Défauts et remèdes

Défauts	Cause/remède
De l'eau fuit.	<ul style="list-style-type: none"> <li>■ Positionnez/repositionnez le flexible de vidange correctement.</li> <li>■ Vissez le raccord du flexible d'alimentation.</li> </ul>
L'appareil n'est pas alimenté en eau.	<ul style="list-style-type: none"> <li>■ Avez-vous appuyé sur  (<b>Démarrer/Rajouter du linge</b>)?</li> <li>■ Le robinet est-il ouvert?</li> </ul>
La lessive n'est pas évacuée.	<ul style="list-style-type: none"> <li>■ Le filtre est peut-être obturé? Nettoyez le filtre → <i>Page 30</i></li> <li>■ Le flexible d'alimentation est peut-être coudé ou coincé?</li> </ul>
Le hublot du lave-linge séchant ne peut pas s'ouvrir.	<ul style="list-style-type: none"> <li>■ La fonction de sécurité est active. Le programme est-il bien arrêté?</li> <li>■ <b>---</b> (<b>Arrêt du rinçage</b>) = sans cycle de vidange/essorage final sélectionné?</li> <li>■ L'ouverture est-elle uniquement possible par l'intermédiaire du dispositif de déverrouillage de secours? → <i>Page 31</i></li> <li>■ La sécurité enfants est peut-être active?</li> </ul>



Défauts	Cause/remède
Le programme ne démarre pas.	<ul style="list-style-type: none"> <li>■ Avez-vous appuyé sur  (<b>Démarrer/Rajouter du linge</b>) ou  (<b>Fin dans</b>)?</li> <li>■ Le hublot du lave-linge séchant est-il bien fermé ?</li> <li>■ La sécurité enfants est peut-être active?</li> </ul>
La solution de détergent n'est pas évacuée.	<ul style="list-style-type: none"> <li>■ <b>--- (Arrêt du rinçage)</b> = sans cycle de vidange/essorage final sélectionné?</li> <li>■ Nettoyez la pompe de vidange → <i>Page 29</i></li> <li>■ Nettoyez le tuyau d'écoulement et/ou le tuyau de vidange.</li> </ul>
Je ne vois pas d'eau dans le tambour.	Il ne s'agit pas d'un défaut: le niveau d'eau est trop bas pour être visible.
Le résultat de l'essorage n'est pas satisfaisant.	<ul style="list-style-type: none"> <li>■ Lors du lavage, mélangez de petits articles de linge et de gros articles.</li> <li>■ La vitesse d'essorage sélectionnée est peut-être trop faible?</li> </ul>
Le cycle d'essorage est amorcé plusieurs fois de suite.	Il ne s'agit pas d'un défaut: le système antibalourd rééquilibre la charge de linge.
Le compartiment  n'est pas vidé complètement.	Retirez l'insert. Nettoyez le bac à produits et remettez-le en place → <i>Page 28</i>
Des odeurs se dégagent du lave-linge séchant.	<ul style="list-style-type: none"> <li>■ Lancez le programme <b>Nett. cuve 90°C</b> sans linge.</li> <li>■ Utilisez des détergents standards.</li> </ul>
L'affichage du statut  s'allume. De la mousse sort du bac à produits.	<p>Vous avez peut-être utilisé trop de lessive?</p> <ul style="list-style-type: none"> <li>■ Diluez 1 cuillère à soupe d'assouplissant dans ½ litre d'eau et versez ce mélange dans le compartiment II du bac à produits II. (Pas pour les vêtements d'extérieur, de sport et les textiles contenant du duvet!)</li> <li>■ Au prochain lavage, diminuez la quantité de lessive utilisée.</li> <li>■ Utilisez des lessives du commerce peu moussantes et des produits d'entretien adaptés à une utilisation dans un lave-linge séchant.</li> </ul>
Bruit excessif, vibrations et « déplacement » pendant le cycle d'essorage.	<ul style="list-style-type: none"> <li>■ L'appareil est-il aligné? Aligned l'appareil → <i>Page 42</i></li> <li>■ Les pieds de l'appareil sont-ils bloqués? Bloquez les pieds de l'appareil. → <i>Page 42</i></li> <li>■ Les dispositifs de sécurité pour le transport sont-ils retirés? Retirez les dispositifs de sécurité pour le transport → <i>Page 39</i></li> </ul>
L'afficheur ou les voyants ne fonctionnent pas alors que l'appareil est en marche.	<ul style="list-style-type: none"> <li>■ Il y a peut-être une coupure de courant?</li> <li>■ Le disjoncteur s'est peut-être déclenché? Renclenchez le disjoncteur/ changez le fusible.</li> <li>■ Si cette panne se reproduit, appelez le service après-vente → <i>Page 35</i></li> </ul>
Le programme est plus long que d'habitude.	<ul style="list-style-type: none"> <li>■ Il ne s'agit pas d'un défaut: le système antibalourd rééquilibre la charge de linge grâce à des amorces d'essorage répétées.</li> <li>■ Il ne s'agit pas d'un défaut: le système de détection de mousse est actif - il ajoute un cycle de rinçage supplémentaire.</li> </ul>
Il y a des résidus de lessive sur le linge.	<ul style="list-style-type: none"> <li>■ Les lessives sans phosphates contiennent parfois des résidus insolubles dans l'eau.</li> <li>■ Sélectionnez <b>Rinçage</b>/Essorage ou brossez les résidus pour les retirer lorsque le linge est sec.</li> </ul>
Bruit d'essorage lors du séchage.	Il s'agit d'un procédé innovant connu sous le nom d'essorage thermique, utilisé pour réduire la consommation d'énergie lors de la phase de séchage.

Défauts	Cause/remède
Des peluches de couleurs différentes sont redéposées sur le linge.	Lancez le programme <b>Nett. cuve à cold (froid)</b> et sans linge pour éliminer les peluches qui se sont accumulées dans la cuve lors du séchage.
Il y a un bruit d'arrivée d'eau lors du séchage, le symbole du robinet d'eau clignote pendant le séchage.	Le lave-linge séchant inclut une fonction d'auto-nettoyage pour éliminer les peluches rejetées par le linge lors du séchage. Pour ce faire, une petite quantité d'eau du robinet est utilisée. Le robinet d'eau doit être ouvert lors du séchage.
Durée de séchage étendue.	<ul style="list-style-type: none"> <li>■ Selon le principe de refroidissement par air, une température ambiante plus élevée entraîne de mauvaises performances de séchage, par conséquent le temps de séchage est étendu. Assurez une bonne aération pour évacuer la chaleur d'échappement.</li> <li>■ Le filtre d'arrivée d'air est peut-être obstrué? → Page 30</li> <li>■ Lancez le programme <b>Nett. cuve à cold (froid)</b> pour éliminer les peluches qui se sont accumulées dans la cuve lors de la phase de séchage.</li> </ul>
Le programme de séchage ne démarre pas.	<ul style="list-style-type: none"> <li>■ Avez-vous sélectionné un programme de séchage?</li> <li>■ Le hublot est-il correctement fermé?</li> <li>■ La pompe est peut-être obstruée? → Page 29</li> </ul>
Le résultat du séchage n'est pas satisfaisant (le linge n'est pas suffisamment sec).	<ul style="list-style-type: none"> <li>■ La température ambiante de la pièce où le lave-linge séchant est installé est trop élevée (supérieure à 30 °C) ou la pièce n'est pas assez aérée - assurez une aération correcte pour évacuer la chaleur d'échappement.</li> <li>■ Le linge n'a pas été suffisamment essoré avant le séchage. Avant tout programme de séchage, réglez toujours la vitesse d'essorage la plus élevée possible.</li> <li>■ Le lave-linge séchant est surchargé: veuillez suivre les recommandations de charge indiquées dans le tableau des programmes et l'affichage de la charge. Ne surchargez pas le lave-linge séchant: la charge maximale pour le séchage étant inférieure à celle pour le lavage, retirez du linge après le lavage lorsque vous avez utilisé la charge maximale pour le lavage, et séparez la charge en deux cycles de séchage.</li> <li>■ La tension d'alimentation du module d'alimentation est trop faible (inférieure à 200 V). Veillez à ce que la tension d'alimentation soit adaptée.</li> <li>■ Le filtre d'arrivée d'air est peut-être obstrué? → Page 30</li> <li>■ Les textiles comportant plusieurs épaisseurs ou les textiles matelassés sèchent facilement en surface mais pas à l'intérieur. Il se peut que le séchage nécessite plus de temps. Utilisez les programmes de séchage minutés pour vous assurer de sécher complètement ce type de textiles.</li> </ul>
Une petite quantité d'eau tombe sur le linge sec à l'ouverture du hublot.	<ul style="list-style-type: none"> <li>■ Le temps de séchage est plus court pour une petite charge. De l'humidité résiduelle peut encore être présente dans le système de séchage. L'ouverture rapide du hublot crée un effet d'aspiration qui peut faire refluer un peu d'eau du système de séchage.</li> <li>■ Ouvrez le hublot doucement. Évitez d'ouvrir le hublot brusquement.</li> </ul>
L'éclairage du tambour ne fonctionne pas.	Contactez le service après-vente → Page 35
Si vous ne parvenez pas à remédier vous-même à un problème ou si une réparation s'impose:	<ul style="list-style-type: none"> <li>■ Mettez le programmateur sur <b>Arrêt</b> et débranchez la prise.</li> <li>■ Fermez le robinet et appelez le service après-vente → Page 35</li> </ul>



## Service après-vente

Si vous ne parvenez pas à résoudre le problème vous-même, consultez la section Défauts et remèdes  
→ Page 32

Veillez contacter le service après-vente. Nous rechercherons toujours une solution adaptée et tenterons d'éviter toute visite inutile des techniciens.

Veillez indiquer au service après-vente le numéro de série (E-Nr.) et le numéro de fabrication (FD) de l'appareil.

E-Nr. \_\_\_\_\_ FD \_\_\_\_\_

Product number

Production number

Ces informations se trouvent: à l'intérieur du hublot \*/de la trappe de service ouverte et au dos de l'appareil.

\*selon le modèle

### Faites confiance au fabricant.

Contactez-nous. Vous pouvez ainsi être sûr que la réparation est effectuée par des techniciens de service qualifiés qui utilisent des pièces de rechange d'origine.



## Données techniques

Dimensions (largeur x profondeur x hauteur)	60 x 59 x 84,5 cm
Poids	85 kg
Raccordement au secteur	Tension nominale 220-240 V, 50 Hz Courant maximum 10 A Puissance de lavage maximale 2400 W Puissance de séchage maximale 1900 W
Pression d'eau	100-1000 kPa (1-10 bar)
Hauteur de l'évacuation	60-100 cm



## Valeurs de consommation

Programme	Option	Charge (kg)	Consommation d'énergie *** (kWh)	Consommation d'eau *** (litres)	Durée du programme *** (heures)
Coton 20°C *		7,0 kg	0,23 kWh	73 l	2 ¾ h
Coton 40°C *		7,0 kg	1,02 kWh	73 l	2 ¾ h
Coton 60°C		7,0 kg	1,10 kWh	73 l	2 ¾ h
Coton 90°C		7,0 kg	2,05 kWh	83 l	2 ¾ h
Synthétiques 40°C *	ecoPerfect	3,5 kg	0,56 kWh	60 l	1 ¾ h
Mix rapide 40°C		3,5 kg	0,45 kWh	53 l	1 h
Délicat/Soie 30°C		2,0 kg	0,15 kWh	29 l	¾ h
Laine  30°C		2,0 kg	0,18 kWh	40 l	¾ h
Séchage		4,0 kg	2,37 kWh	3 l	2 ½ h
Séchage délicat		2,5 kg	1,46 kWh	3 l	2 ½ h
Coton 60°C **	ecoPerfect	7,0 kg	0,70 kWh	51 l	4 ¾ h
Coton 60°C + Séchage **	ecoPerfect	7,0/4,0 kg	4,76 kWh	57 l	9 h

\* Programme pour les tests selon la norme européenne EN60456 actuellement en vigueur. Pour le test de comparaison, testez les programmes avec la vitesse d'essorage maximale et la charge spécifiée.

\*\* Les tests de performance de lavage de l'étiquette énergétique de l'Union européenne selon la norme EN50229 doivent être effectués en utilisant la charge spécifiée avec le programme **Coton 60°C + ecoPerfect** .

\*\* Les tests de performance de séchage de l'étiquette énergétique de l'Union européenne selon la norme EN50229 doivent être effectués en divisant la charge de lavage maximale en 2 cycles de séchage, chaque charge de séchage devant être séchée avec le programme **Séchage + (Prêt à ranger)**.

\*\*\* Les valeurs peuvent différer des valeurs indiquées en fonction des facteurs suivants: pression et dureté de l'eau, température d'arrivée, température ambiante, type et quantité de textiles, type et quantité de lessive utilisée, variations de la tension d'alimentation et fonctions complémentaires choisies.



## Installation et branchement

### Étendue des fournitures

**Remarque :** Vérifiez si la machine présente des avaries de transport. Ne mettez pas en service une machine endommagée. En cas de réclamation, veuillez vous adresser au revendeur auprès duquel vous avez acquis l'appareil ou à notre service après-vente → Page 35

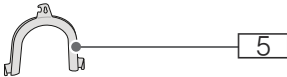
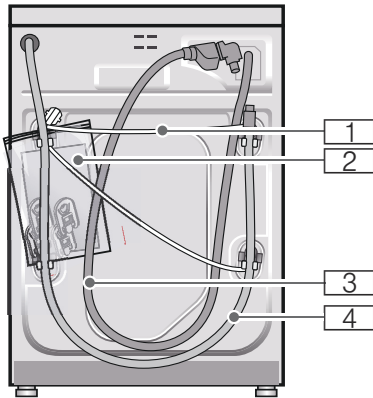

- 1 Cordon d'alimentation électrique
- 2 Sachet de rangement:
  - Notice d'utilisation et d'installation
  - Répertoire du réseau de service après-vente\*
  - Garantie\*
  - Coiffes pour obstruer les orifices restants une fois les cales de transport enlevées
- 3 Flexible d'arrivée d'eau sur le modèle Aqua-Stop

- 4 Flexible d'écoulement d'eau
  - 5 Coude pour fixer le flexible d'écoulement d'eau\*
  - 6 Flexible d'écoulement d'eau sur les modèles standard/Aqua-Secure
- \* selon le modèle

**Accessoire supplémentaire :** un collier à vis de  $\varnothing$  24 - 40 mm (commerce spécialisé) permettant le raccordement du flexible d'écoulement d'eau à un siphon.

### Outillage utile

- Niveau à bulle pour la mise à niveau → Page 42
- Clés à vis avec embout :
  - calibre 13 pour retirer les cales de transport et → Page 43
  - calibre 17 pour ajuster les pieds de l'appareil → Page 42

### Installation sûre

#### **⚠ Mise en garde** **Risque de blessure !**

- Le lave-linge séchant est lourd – Prudence lorsque vous le soulevez.
- Si vous soulevez le lave-linge séchant par des pièces faisant saillie (par ex. le hublot), elles risquent de casser et de provoquer des blessures.  
Ne soulevez pas le lave-linge séchant par ses pièces saillantes.
- Si les flexibles et les câbles n'ont pas été posés correctement, vous risquez de trébucher et de vous blesser.  
Posez les flexibles, conduites et câbles de sorte que personne ne puisse trébucher dessus.

#### **Attention !** **Domage de l'appareil**

- Les flexibles dans lesquels l'eau gèle peuvent se déchirer/éclater. N'installez pas le lave-linge séchant sur des lieux exposés au risque de gel et/ou en plein air.

## fr Installation et branchement

- Si vous soulevez le lave-linge séchant par des pièces faisant saillie (par ex. le hublot), elles risquent de casser et d'endommager le lave-linge séchant.  
Ne soulevez pas le lave-linge séchant par ses pièces saillantes.

### Surface d'installation

**Remarque :** Le lave-linge séchant doit se trouver bien d'aplomb sinon il risque de se déplacer en cours de fonctionnement!

- La surface d'installation doit être dure et plane.
- Les sols/revêtements de sol souples, mous ne conviennent pas.
- Pour obtenir de bons résultats de séchage, veillez à ce que la pièce soit bien aérée.

### Installation sur un socle ou un plancher à poutres de bois

#### Attention !

#### Dommages à l'électroménager

Le lave-linge séchant peut bouger lors du cycle d'essorage et se renverser ou basculer de sa base.

Bloquez toujours les pieds du lave-linge séchant à l'aide des pattes de retenue. Pattes de retenue: numéro de commande WMZ 2200, WX 975600, CZ 110600, Z 7080X0.

#### Remarque :

S'il est fixé sur une poutre en bois:

- Installez le lave-linge séchant de préférence dans un angle de la pièce.
- Sur le plancher, vissez un panneau de bois résistant à l'eau (d'une épaisseur de 30 mm minimum).

### Installation de l'appareil sous un plan de travail/dans une cuisine intégrée



#### Mise en garde

#### Risque d'électrocution !

Danger de mort en cas de contact avec des composants sous tension.

Ne retirez pas la plaque recouvrant l'appareil.

L'installation sous un plan de travail/

L'encastrement a lieu avant le raccordement à l'alimentation électrique.



#### Mise en garde

#### Risque de brûlure !

Pendant le séchage, l'air chaud sort à une température atteignant 60°C.

#### Remarques

- Dimensions requises:  
a = 650 mm  
b = 620 mm  
c = 850 mm

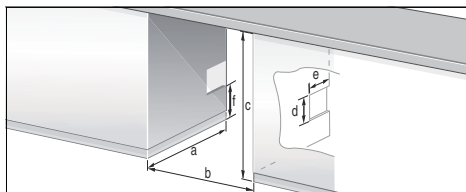

- Ne placez le lave-linge séchant que sous un plan de travail continu fermement relié aux placards voisins.
- Aérez bien l'emplacement sinon vous n'obtiendrez pas de résultats de séchage optimaux. Dimensions des orifices d'aération (à prévoir sur un côté selon la place disponible). Section de l'orifice: d x e = 200 mm x 100 mm. Hauteur au-dessus du sol: f = 365 mm. Distance entre le mur et l'appareil: 50 mm.

## Enlever les cales de transport

### Attention ! Dommages de l'appareil

- Avant la première utilisation, enlevez impérativement et entièrement les 4 cales de transport. Rangez les cales de transport. Pour le transport, le lave-linge séchant est immobilisée par des cales de transport. Pendant la marche du lave-linge séchant, les cales de transport non retirées risquent d'endommager le tambour par exemple.
- Pour éviter des dégâts au cours d'un transport ultérieur, réincorporez impérativement les cales avant d'effectuer le transport → Page 43

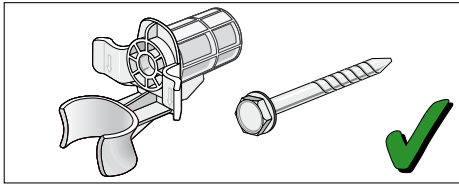

Conservez la vis et la douille vissées ensemble.

1. Dégagez les flexibles de leurs supports.
2. Dégagez les flexibles du coude et retirez le coude.
3. Dévissez et retirez les 4 vis de sécurité pour le transport.

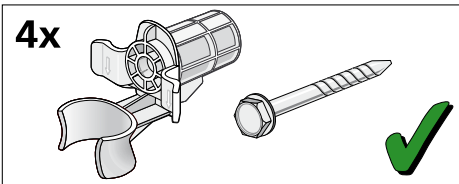

4. Dégagez le cordon d'alimentation de ses supports. Retirez les douilles.

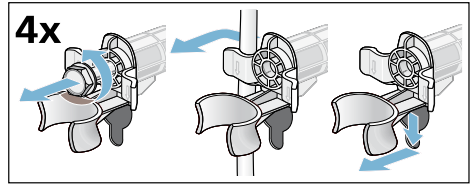

5. Insérez les couvercles. Verrouillez en appuyant sur le crochet de verrouillage. Insérez le support du flexible.

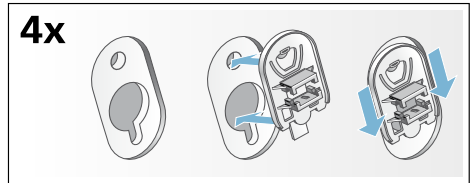

## Longueurs de flexibles, conduites et lignes

### Branchements sur la gauche

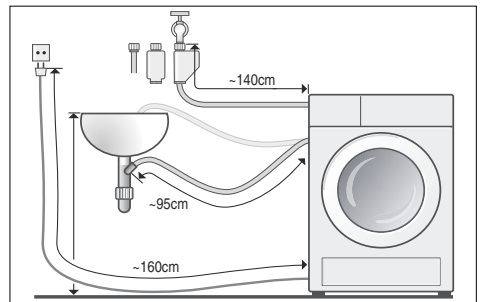

OU

### Branchements sur la droite

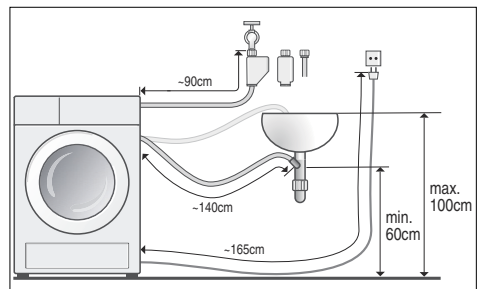

**Remarque :** Les longueurs de flexible possibles sont réduites en utilisant les supports de flexible!

**Disponible auprès des distributeurs/du service après-vente:**

- Extension pour Aqua-Stop ou flexible d'arrivée d'eau froide (env. 2.50 m). N° de commande WMZ 2380, WZ 10130, CZ 11350, Z 7070X0.
- Flexible d'arrivée d'eau plus long, env. 2,20 m, pour modèle standard.

## Branchement de l'eau

### Mise en garde

#### Risque d'électrocution !

Danger de mort si des pièces électroconductrices entrent en contact avec de l'eau.

Ne plongez pas le dispositif de sécurité Aqua-Stop dans l'eau (il contient une électrovanne sous tension).

### Attention !

#### Dégât des eaux

Les points de raccordement des flexibles d'arrivée d'eau et d'écoulement d'eau sont sous une pression d'eau élevée. Pour éviter des fuites ou des dégâts des eaux, veuillez impérativement respecter les consignes figurant dans ce chapitre.

### Remarques

- Outre les consignes énoncées ici, vous aurez peut-être à respecter aussi les prescriptions particulières énoncées par vos compagnies distributrices d'eau et d'électricité.
- Ne faites marcher ce lave-linge séchant qu'avec de l'eau potable froide.
- Ne raccordez jamais le lave-linge séchant au mitigeur d'un chauffe eau accumulateur ouvert.

- N'utilisez que le flexible d'arrivée d'eau livré d'origine ou acheté chez un revendeur spécialisé agréé; n'utilisez jamais de flexible d'arrivée d'occasion.
- En cas de doute, confiez le branchement à un spécialiste.

## Arrivée de l'eau

### Remarques

- Ne pas plier, coincer, modifier ni couper le flexible d'arrivée (la solidité n'est plus garantie).
- Ne serrez les raccords qu'à la main. Si vous serrez des raccords trop fermement avec un outil (pince), cela risque d'endommager les filetages.

### Pression optimale dans le réseau d'eau: 100-1000 kPa (1-10 bar)

- Robinet grand ouvert, il doit couler au minimum 8 litres/minute.
- Si la pression de l'eau est plus élevée, il faut intercaler un réducteur de pression.

1. Raccordez le flexible d'arrivée d'eau au robinet ( $\frac{3}{4}$ " = 26.4 mm) et sur l'appareil (pas sur les modèles avec Aquastop):
  - Standard

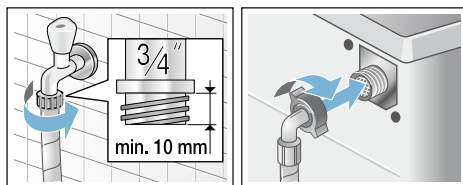

– Aqua-Secure

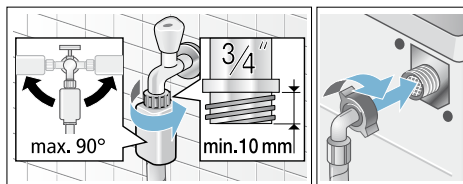



- Aqua-Stop

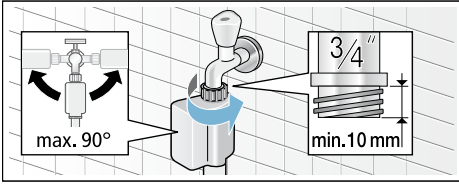

2. Ouvrez prudemment le robinet d'eau et vérifiez en même temps si les raccords sont étanches.

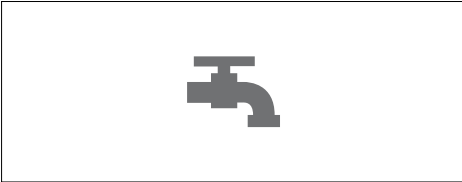

**Remarque :** La jonction par vis se trouve sous la pression régnant dans la conduite d'eau.

## Évacuation de l'eau

### Remarques

- Ne coudez pas le flexible d'évacuation et ne l'étirez pas.
- Différence de hauteur entre la surface d'installation et l'orifice d'écoulement: min. 60 cm - max. 100 cm

## Évacuation dans une vasque de lavabo

### Mise en garde Risque de brûlure !

Vous risquez de vous ébouillanter pendant le lavage à haute température, en cas de contact avec le bain lessiviel très chaud par ex. pendant la vidange du bain très chaud dans un lavabo. Ne mettez pas la main dans le bain lessiviel chaud.

### Attention ! Dégât des eaux

Si, en raison de la pression élevée de l'eau pendant la vidange, le flexible d'écoulement accroché glisse hors du lavabo, l'eau qui s'écoule peut provoquer des dégâts. Sécurisez le flexible pour l'empêcher de sortir.

### Attention ! Dommages sur l'appareil/les textiles

Si l'extrémité du flexible d'écoulement plonge dans l'eau vidangée, de l'eau risque d'être réaspirée dans l'appareil et d'endommager le lave-linge séchant/les textiles.

Veillez à ce que:

- le bouchon n'obture pas l'orifice d'écoulement du lavabo.
- l'eau s'écoule avec une rapidité suffisante.
- l'extrémité du flexible d'écoulement d'eau ne plonge pas dans l'eau vidangée.

### Pose du flexible d'écoulement:

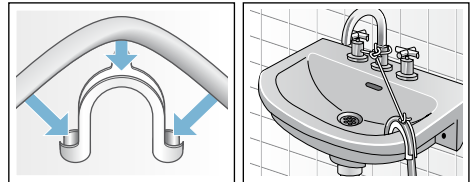

## Écoulement dans un siphon

Le point de raccordement doit être sécurisé par un collier de flexible de  $\varnothing$  24-40 mm (commerce spécialisé).

### Branchement

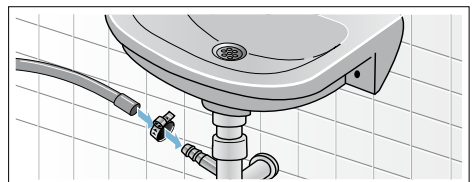

## Écoulement dans un tuyau en plastique avec manchon en caoutchouc ou dans un avaloir d'égout

### Branchement

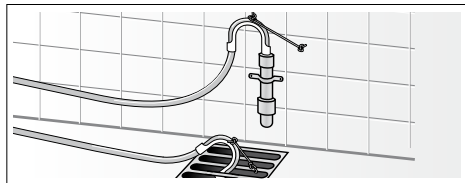

### Nivellement

1. Dévissez le contre-écrou dans le sens des aiguilles d'une montre à l'aide d'une clé.
2. Vérifiez le niveau du lave-linge séchant avec un niveau à bulle et corrigez-le si nécessaire. Tournez le pied de l'appareil pour modifier la hauteur.

**Remarque :** Les quatre pieds du lave-linge doivent être solidement fixés au sol.

Le lave-linge séchant ne doit pas bouger!

3. Ne bougez plus le pied et vérifiez à nouveau le niveau. Saisissez le pied et n'ajustez pas la hauteur.

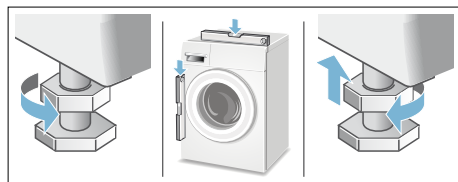

### Remarques

- Les contre-écrous des quatre pieds de l'appareil doivent être fermement vissés contre la carrosserie.
- Si l'appareil n'est pas parfaitement à niveau, il risque de faire beaucoup de bruit, de vibrer et de se « déplacer » tout seul.

## Raccordement électrique

### Sécurité électrique



#### Mise en garde

#### Risque d'électrocution !

Danger de mort en cas de contact avec des composants sous tension.

- Retirez la fiche électrique uniquement par la fiche et pas par le cordon car il pourrait être endommagé.
- Saisissez la fiche uniquement avec les mains sèches.
- Ne débranchez jamais la fiche pendant le fonctionnement.
- Raccordement du lave-linge séchant au courant alternatif via une prise femelle à contacts de terre réglementairement installée.
- La tension du secteur et celle indiquée sur le lave-linge séchant (plaque signalétique) doivent concorder.
- La tension de fonctionnement ainsi que l'ampérage nécessaire du fusible/disjoncteur figurent sur la plaque signalétique.

Assurez-vous que:

- La fiche mâle et la prise de courant vont ensemble.
- Les fils du cordon présentent une section suffisante.
- Le système de mise à la terre est correctement installé.
- L'opération du changement du cordon électrique (si nécessaire) est réservée à un électricien agréé. Le cordon d'alimentation électrique de rechange est disponible auprès du service après-vente.
- N'utilisez pas de fiches/prises multiples ni de câbles prolongateurs.
- En cas d'utilisation d'un disjoncteur différentiel, n'utilisez qu'un type de disjoncteur arborant le symbole . Seule la présence de ce symbole garantit que ce disjoncteur satisfait aux prescriptions en vigueur.
- La fiche mâle reste à tout moment accessible.
- Le cordon électrique n'est pas plié, pincé, modifié, coupé et n'a pas été en contact avec des sources de chaleur.

## Avant le premier lavage/ séchage

Avant de quitter l'usine, le lave-linge séchant a été minutieusement inspecté. Pour éliminer toute eau de test résiduelle, lancez le programme **Nett. cuve sans** linge.

### Remarque :

- Le lave-linge séchant doit être installé et connecté correctement. Installation et connexion → *Page 37*
- Ne mettez jamais un lave-linge endommagé en service. Informez votre service clientèle → *Page 35*

1. Branchez la prise.
2. Ouvrez le robinet.
3. Éteignez l'appareil.
4. Fermez le hublot. Ne chargez pas de linge.
5. Sélectionnez le programme **Nett. cuve 40°C**.
6. Ouvrez le bac à produits.
7. Versez environ 1 litre d'eau dans le bac à produits **II**.
8. Ajoutez un détergent dans le bac à produits **II** selon les instructions du fabricant pour les salissures légères.

**Remarque :** Pour éviter la formation de mousse, utilisez uniquement la moitié de la quantité de détergent recommandée. N'utilisez pas de détergent doux ou standard.

9. Fermez le bac à produits.
10. Sélectionnez **◇ (Démarrer/Rajouter du linge)**.
11. Lorsque le programme est terminé, éteignez l'appareil.

**Votre lave-linge séchant est à présent prêt à l'emploi.**

## Transport

### Travail préparatoire

1. Fermez le robinet.
2. Évacuez la pression du flexible d'arrivée d'eau. Filtre du flexible d'eau d'arrivée bloqué → *Page 30*
3. Videz l'eau résiduelle si nécessaire. Videz la pompe obstruée → *Page 29*
4. Débranchez la prise du lave-linge séchant.
5. Démontez les flexibles.

### Installations des brides de transport:

1. Retirez les couvercles et conservez-les dans un endroit sûr. Si nécessaire, utilisez un tournevis.

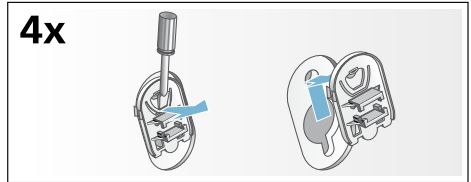

2. Enfoncez les 4 douilles. Bloquez le câble d'alimentation sur les supports. Introduisez les vis et serrez.

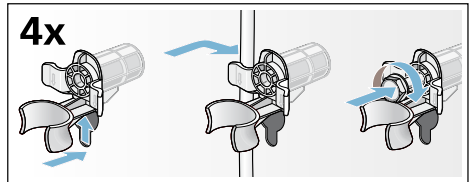

### Avant d'allumer l'appareil:

#### Remarques

- Retirez **toujours** les brides de transport!
- Pour éviter que le détergent non utilisé ne s'écoule dans le tuyau d'écoulement lors du prochain lavage: versez 1 litre d'eau dans le bac **II** et démarrez le programme Rinçage/**Essorage** ou **Vidange**.

## Garantie Aqua-Stop

Valable uniquement pour les appareils équipés du dispositif Aqua-Stop

En plus de la garantie constructeur (et de la garantie revendeur), nous assurons un dédommagement aux conditions suivantes :

1. Si notre système Aqua-Stop est à l'origine d'un dégât des eaux chez un particulier, nous nous engageons à compenser le préjudice subi.
2. La garantie de responsabilité vaut pour toute la durée de vie de l'appareil.
3. Condition préalable pour faire valoir un recours en garantie : l'appareil équipé de l'Aqua-Stop doit avoir été installé et raccordé de manière professionnelle, suivant les indications de notre notice ; cette condition préalable concerne également la rallonge Aqua-Stop (accessoire d'origine).

Notre garantie ne couvre pas les conduites d'arrivée ou robinetteries défectueuses situées en amont du raccordement de l'Aqua-Stop au robinet d'eau.

4. En principe, vous n'avez pas à surveiller le fonctionnement des appareils équipés de l'Aqua-Stop ni à fermer le robinet d'arrivée d'eau à l'issue du lavage.

Ceci dit, si vous devez vous absenter de votre domicile pendant plusieurs semaines (pour des vacances, par exemple), fermez le robinet d'arrivée d'eau.

## Conseils et réparations

FR 01 40 10 12 00

B 070 222 142

CH 0848 840 040

Vous trouverez les coordonnées du service après-vente des différents pays dans la liste ci-jointe.

BSH Hausgeräte GmbH

Carl-Wery-Straße 34

81739 München

GERMANY

siemens-home.bsh-group.com

Fabriqué par BSH Hausgeräte GmbH titulaire des droits d'utilisation de la marque Siemens AG



9000923248 (9611)