

SIEMENS



Práčka so sušičkou

WD15H542EU

siemens-home.bsh-group.com/welcome

sk Návod na používanie a inštaláciu

Register
your
product
online

Vaša nová práčka so sušičkou

Rozhodli ste sa pre práčku so sušičkou značky Siemens.

Prosím, venujte niekoľko minút svojho času prečítaniu a oboznámeniu sa s prednosťami vašej práčky so sušičkou.

Aby boli vysoké nároky na kvalitu značky Siemens vždy splnené, bola každá práčka so sušičkou, ktorá opustila náš výrobný podnik, starostlivo prekontrolovaná z hľadiska funkčnosti a bezchybného stavu.

Ďalšie informácie o našich výrobkoch, príslušenstve, náhradných dieloch a servise či službách nájdete na našej internetovej stránke www.siemens-home.bsh-group.com alebo sa obráťte na naše strediská zákazníckeho servisu.

Ak návod na používanie a inštaláciu opisuje rôzne modely, na príslušných miestach nájdete upozornenie na konkrétne rozdiely.



Práčku so sušičkou uveďte do prevádzky až po prečítaní tohto návodu na používanie a inštaláciu!

Pravidlá zobrazenia

Varovanie!

Táto kombinácia symbolu a signálneho slova upozorňuje na možnú nebezpečnú situáciu. Následkom nerespektovania varovania môže byť smrť alebo poranenia.

Pozor!

Toto signálne slovo upozorňuje na možnú nebezpečnú situáciu. Následkom nerespektovania môžu byť materiálne škody a/alebo škody na životnom prostredí.

Upozornenie / tip

Upozornenia týkajúce sa optimálneho používania spotrebiča / užitočné informácie.

1. 2. 3. / a) b) c)

Jednotlivé kroky postupu sa zobrazia označené číslami alebo písmenami.

■ / -

Výpočet (vymenovanie) sa zobrazí označený okienkami alebo odrážkami.

Obsah

 Predpokladané použitie	4	 Prehľad programov	20
 Bezpečnostné pokyny	5	Program na programovom voliči	20
Elektrická bezpečnosť	5	Tabuľka sušenia	23
Nebezpečenstvo poranenia	5	Škrobenie	24
Bezpečnosť detí	5	Farbenie/bielenie	24
 Ochrana životného prostredia	6	Namáčanie	24
Obal/starý spotrebič	6	 Zmena predvolených nastavení programu	24
Odporúčania a tipy	6	°C (Teplota)	24
 Hlavné body v skratke	7	⊖ (Otáčky pri odstreďovaní)	24
 Zoznámene sa s vaším spotrebičom	8	⏸ (Skončiť za)	25
Práčka so sušičkou	8	☼ (Sušenie)	25
Ovládací panel	9	 Výber doplnkových funkcií	26
Displej	10	speedPerfect 	26
 Bielizeň	12	ecoPerfect 	26
Príprava bielizne na pranie	12	Less iron (Menej žehlenia) 	26
Príprava bielizne na sušenie	13	Stains (Škrvny)	26
 Prevádzka spotrebiča	14	Rinse plus (Plákanie plus) 	26
Príprava práčky so sušičkou	14	 Nastavenie signálu	27
Výber programu/zapnutie spotrebiča	14	 Čistenie a údržba	28
Prispôbenie programu prania	15	Plášť prístroja/kontrolný panel	28
Úprava programu sušenia	15	Bubon	28
Vloženie bielizne	16	Odstraňovanie vodného kameňa	28
Dávkovanie a pridanie pracieho prostriedku a aviváže	16	Čistenie dávkovača pracieho prostriedku	28
Spustenie programu	17	Odvodňovacie čerpadlo je upchaté	29
Detská poistka	17	Vypúšťacia hadica je pri sifóne upchatá	29
Naplnenie bielizne	18	Filter v prívodnej hadici vody je upchatý	30
Zmena programu	18	Vzduchový filter je upchatý	30
Prerušenie alebo skončenie programu	18	 Poruchy a čo s nimi robiť	31
Koniec programu	19	Núdzové uvoľnenie, napr. ak nastane výpadok elektrického prúdu	31
Po praní/sušení	19	Informácie na displeji	31
		Poruchy a čo s nimi robiť	32

	Zákaznícky servis	35
	Technické údaje	35
	Hodnoty spotreby	36
	Montáž a pripojenie	37
	Štandardné príslušenstvo	37
	Bezpečná montáž	37
	Miesto montáže	38
	Montáž spotrebiča na podložke alebo na drevenej trámovej podlahe	38
	Montáž spotrebiča pod/medzi kuchynské celky	38
	Odstránenie zariadení na ochranu pri preprave	39
	Dĺžky hadice a kábla	39
	Pripojenie vody	40
	Prívod vody	40
	Odtok vody	41
	Odtok do sifónu umývadla	41
	Odtok do sifónu	41
	Odpad do plastovej rúrky s gumenou manžetou alebo do odtoku	42
	Vyrovnanie	42
	Elektrické pripojenie	42
	Pred prvým praním/sušením	43
	Predprava	43

Predpokladané použitie

- Len pre súkromné domáce použitie.
- Práčka so sušičkou je vhodná pre pranie tkanín, ktoré je možné prať v práčke, alebo vlny, ktorú je možné prať v rukách a na sušenie týchto tkanín.
- Tento spotrebič je vhodný pre prevádzku so studenou vodou z potrubia a bežne dostupnými pracími prostriedkami a avivážou, ktoré sú vhodné pre použitie v práčke so sušičkou.
- Pri dávkovaní všetkých pracích prostriedkov, pomôcok na čistenie, čistiacich produktov a čistiacich prostriedkov dodržiavajte pokyny ich výrobcu.
- Práčku so sušičkou môžu ovládať deti od 8 rokov, osoby, ktoré majú obmedzené fyzické, zmyslové alebo mentálne schopnosti, alebo osoby, ktoré majú nedostatočné skúsenosti či znalosti, a to za predpokladu, že **sú pod dohľadom**, alebo im **poskytla pokyny** zodpovedná osoba.
- Deti nesmú bez dozoru vykonávať akékoľvek čistenie alebo údržbu.
- Nedovoľte deťom mladším ako 3 roky priblížiť sa k práčke so sušičkou.
- Neumožnite domácim zvieratám prístup k práčke so sušičkou.
- Práčku so sušičkou namontujte a používajte v miestnosti, ktorá má odtok.

Prečítajte si a dodržiavajte prevádzkové a montážne pokyny a všetky ďalšie informácie dodané spoločne s práčkou so sušičkou.

Uschovajte dokumenty pre neskoršie použitie.

Bezpečnostné pokyny

Elektrická bezpečnosť

Varovanie

Nebezpečenstvo usmrtenia!

V prípade dotknutia sa súčastí pod prúdom hrozí nebezpečenstvo usmrtenia.

- Pri odpájaní napájania vždy ťahajte za zástrčku samotnú, a nie za kábel, inak môže dôjsť k poškodeniu kábla.
- Nikdy sa nedotýkajte ani nedržte elektrickú zástrčku mokrými rukami.

Nebezpečenstvo poranenia

Varovanie

Riziko poranenia!

- Ak práčku so sušičkou budete zdvíhať za vyčnievajúce časti (napr. dvierka práčky so sušičkou), tieto súčasti sa môžu odlomiť a spôsobiť zranenia. Nedvíhajte práčku so sušičkou za vyčnievajúce súčasti.
- Ak na práčku so sušičkou vystúpate, môže sa horná plocha prelomiť a spôsobiť tak zranenie. Nestúpajte na práčku so sušičkou.
- Ak sa opriete/podopriete otvorenými dvierkami, práčka so sušičkou sa môže prevrátiť a spôsobiť zranenie. Neopierajte sa o otvorené dvierka práčky so sušičkou.

- Ak natiahnete ruku do otáčajúceho sa bubna, môže vašu ruku poraniť. Nezachytávajte otáčajúci sa bubon. Počkajte, pokým sa neprestane bubon otáčať.

Varovanie

Nebezpečenstvo oparenia!

- Pri praní na vysokých teplotách sa môžete opariť, ak sa dotknete horúcej vody z prania (napr. pri vypúšťaní horúcej vody z prania do umývadla). Nedotýkajte sa horúcej vody z prania.
- Pri prerušení programu sušenia môžu byť práčka so sušičkou a bielizeň veľmi horúce. Vyberte možnosť **Intensive Dry (Intenzívne sušenie)** ☼ alebo **Low Heat Dry (Sušenie pri nízkej teplote)** ☼ a čas sušenia 15 min, aby bielizeň vychladla, a potom ju vyberte.

Bezpečnosť detí

Varovanie

Nebezpečenstvo usmrtenia!

- Ak sa deti hrajú na práčke so sušičkou, vystavujú sa situáciám ohrozujúcim ich život alebo zraneniu.
- Nenechávajte deti v blízkosti práčky so sušičkou bez dozoru.
 - Nedovoľte deťom, aby sa hrali s práčkou so sušičkou.

Varovanie

Nebezpečenstvo usmrtenia!

Deti sa môžu zabuchnúť vo vnútri spotrebiča a zadusiť sa. V prípade nepotrebných spotrebičov:

- Vytiahnite elektrickú zástrčku.
- Odpojte elektrický kábel a zlikvidujte ho spoločne so zástrčkou.
- Zničte zámok na dverách práčky so sušičkou.

Varovanie

Riziko udusenía!

Pri hre sa deti môžu zamotať do balenia/fólie a častí obalu, alebo si ich nasadiť na hlavu a zadusiť sa. Uchovávajte obaly, plastové fólie a súčasti balenia mimo dosahu detí.

Varovanie

Riziko otravy!

Pracie prostriedky a aviváž môžu spôsobiť otravu, ak budú skonzumované alebo podráždenie očí/kože pri dotyku s nimi. Uchovávate pracie prostriedky a aviváž mimo dosahu detí.

Varovanie

Podráždenie očí/pokožky!

Kontakt s pracími prostriedkami a avivážou môže spôsobiť podráždenie očí alebo pokožky. Uchovávate pracie prostriedky a aviváž mimo dosahu detí.

Varovanie

Riziko poranenia!

Pri praní na vysokých teplotách sa sklo na dvierkach práčky zahrieva. Zabráňte deťom, aby sa dotkli horúcich dvierok.



Ochrana životného prostredia

Obal/starý spotrebič



Obaly likvidujte ekologicky vhodným spôsobom.

Tento spotrebič je identifikovaný podľa európskej smernice 2012/19/EÚ (EU) o odpade z elektrických a elektronických zariadení (OEEZ). Táto smernica stanovuje v rámci celej EÚ rámec pre zber a recykláciu použitých spotrebičov.

Odporúčania a tipy

- Využite maximálne množstvo bielizne pre daný program. Prehľad programov → *Strana 20*
- Normálne zašpinenú bielizeň perte bez predpierania.
- Nastaviteľné teploty používajte podľa symbolov ošetrovania na tkaninách. Teploty v prístroji sa môžu od nich líšiť, aby ste získali najoptimálnejší pomer úspory energie a výsledkov pri praní.
- **Energetický úsporný režim:** podsvietenie displeja sa po niekoľkých minútach vypne, tlačidlo **Start/Reload (Spustenie/naplnenie)** ◇ bliká. Pre aktiváciu podsvietenia stlačte ktorékoľvek tlačidlo. Energetický úsporný režim sa neaktivuje, ak je spustený niektorý program.
- Ak sa potom v spotrebiči suší bielizeň, vyberte maximálnu možnú rýchlosť odstreďovania. Čím menej vody bude bielizeň obsahovať, tým kratší čas a menej energie bude potrebnej na sušenie. Nesušte bielizeň, z ktorej kvapkajú kvapky vody.
- Miestnosť, v ktorej je spotrebič umiestnený, dobre vetrajte a pravidelne čistite filter prívodu vzduchu. Čistenie a údržba → *Strana 28*
a Montáž a pripojenie → *Strana 37*

Hlavné body v skratke

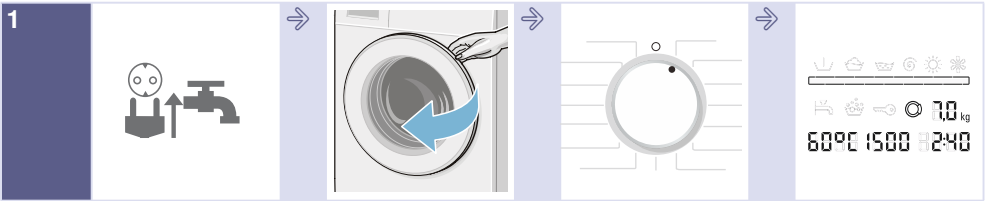

1 Zasuňte zástrčku do zásuvky. Otvorte vodovodný kohútik.

Otvorte dverka.

Vyberte program prania/sušenia, napr. **Cottons (Bavlna)**.

Informácie o programe na displeji.



2 V prípade potreby zmeňte predvolené nastavenia programu alebo vyberte ďalšie funkcie.

Roztriedte bielizeň.

Vložte bielizeň.

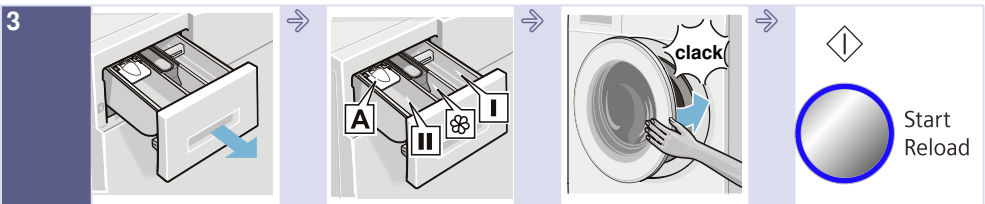

3 Otvorte dávkovač pracieho prostriedku.

Prací prostriedok dávajte podľa doporučeného dávkovania → Strana 16

Zatvorte dverka.

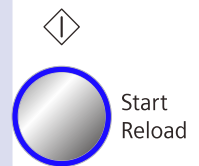

Stlačte tlačidlo **Start/Reload (Spustenie/naplnenie)**.

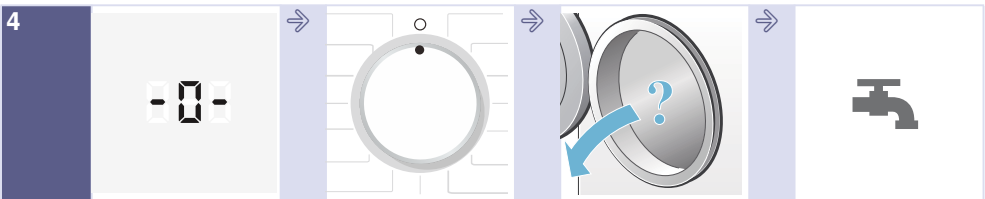

4 Koniec programu.

Nastavte programový volič na **Off (Vypnuté)**.

Otvorte dverka a vyberte bielizeň.

Zatiahnite vodovodný kohútik. (pre modely bez funkcie Aqua-Stop)

Zoznámenie sa s vaším spotrebičom

Práčka so sušičkou

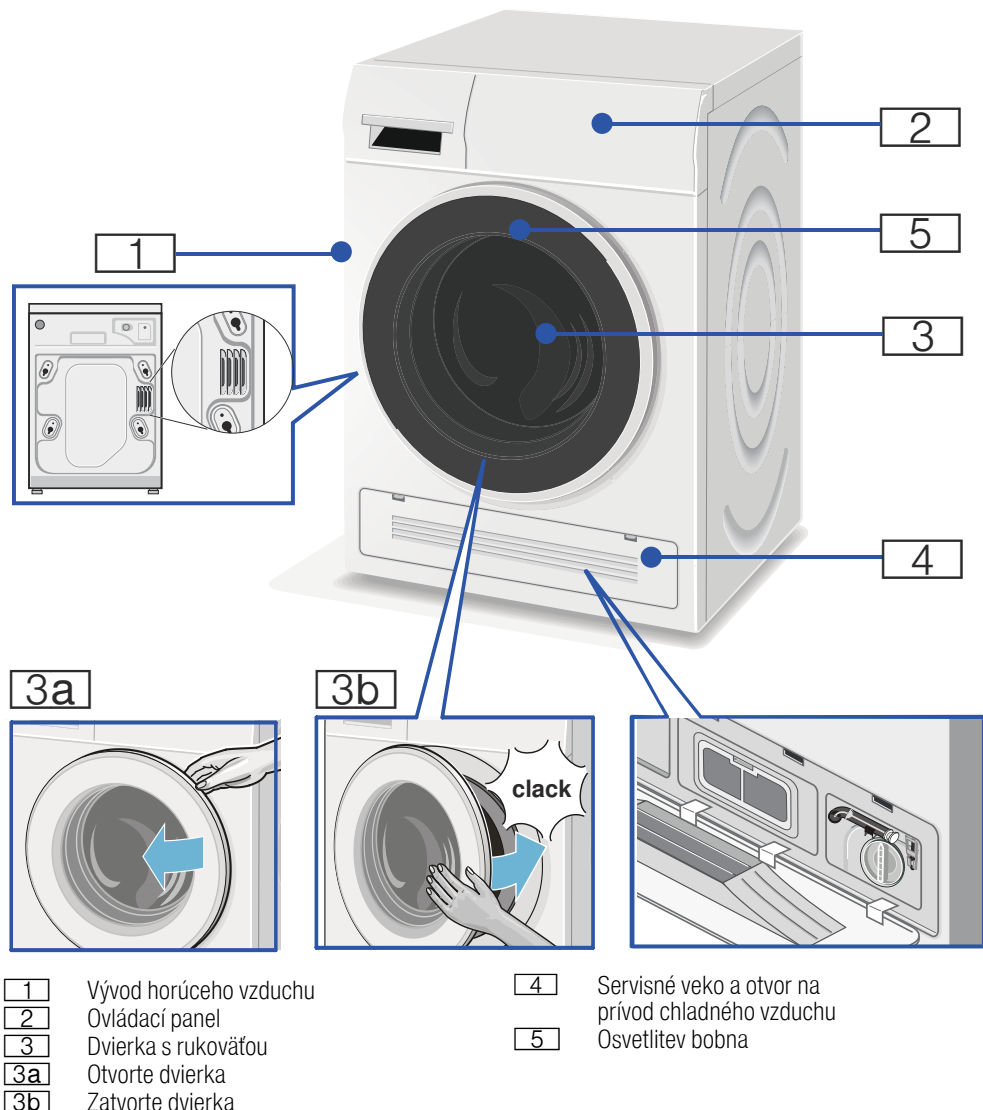

Ovládací panel

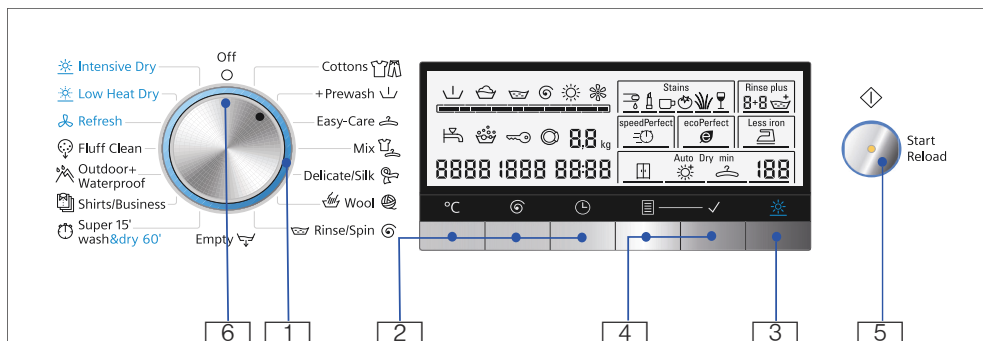

Zmena predvolených nastavení vybraného programu a výber doplnkových funkcií:

1 Zvolíte program. Programový volič môžete otáčať ktorýmkoľvek smerom.
Prehľad programov → *Strana 20*

2 Pre zmenu predvolených nastavení stlačte tlačidlá °C (**Teplota**), ⌚ (**Otáčky pri odstreďovaní**) a ⌚ (**Skončiť za**).

3 Vyberte funkciu sušenia → *Strana 25*

4 Pre výber doplnkových funkcií stlačte tlačidlá ☰ (**Možnosti**) a ✓ (**Vybrať**) → *Strana 26*

5 Spustíte program prania. Pre spustenie, prerušenie (napr. naplnenie bielizne) a zrušenie programu stlačte tlačidlo **Start/Reload** (**Spustenie/naplnenie**) ◊.

6 Vypnite spotrebič. Nastavte programový volič na **Off** (**Vypnuté**).

Displej

Zobrazuje zvolený program

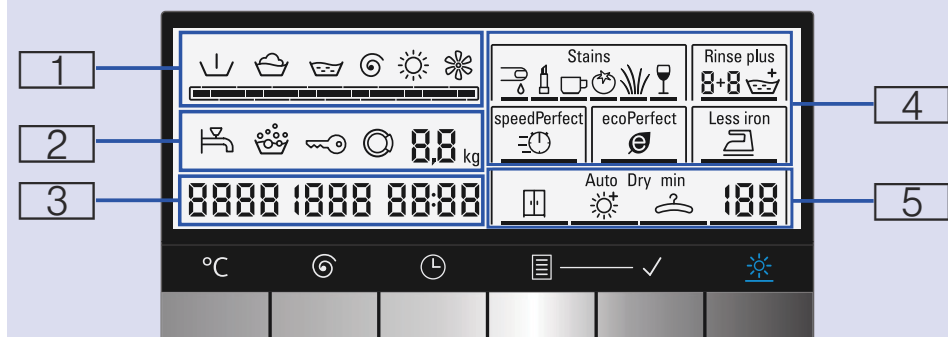

1		Predpieranie
		Pranie
		Plákanie
		Vypúšťanie/odstred'ovanie
		Sušenie
		Ochladzovanie, otáčanie počas fázy sušenia
		Ukazovateľ postupu programu
2		
Kohútik	Rozsvieti sa	Tlak vody je príliš nízky. To predlžuje trvanie programu.
	Bliká	Kohútik nebol otvorený a voda nemá žiadny tlak.
Preplnenie		Svieti, ak sa zistí príliš mnoho peny. Zapne sa jeden cyklus plákania.
Detská poistka	Rozsvieti sa	Detská poistka je aktívna a bol nastavený programový volič.
	Bliká	Detská poistka je aktívna a bol nastavený programový volič alebo boli stlačené tlačidlá.
Dvierka	Rozsvieti sa	Keď je možné otvoriť dvierka.
	Bliká	Keď sa spustil program: dvierka nie sú správne zavreté.
Náplň	7,0 kg*	Maximálna hmotnosť náplne pre vybrané programy.



Zobrazuje zvolený program

	cold (studená) - 90°C	Teplota v °C.
	---- 1500	Rýchlosť odstreďovania v otáčkach za minútu --- (Zastavenie plákania = bez záverečného cyklu vypúšťania/odstreďovania). Bielizeň zostáva po poslednom cykle odstreďovania vo vode.
	- 0 -	Koniec programu.
	PAUS	Program prerušený.
	----	Koniec programu pri použití Zastavenia plákania.
	OPEN	Dvierka je možné otvoriť, ak bol program prerušený.
	A:02	Dvierka nie je možné otvoriť.
	2:00*	Trvanie programu po výbere programu, v h:min (hodiny:minúty).
	1 - 24 h	Čas skončenia, v h (h=hodina).

 **Doplňkové funkcie**

Stains (Škrvny)		Krv
		Kozmetika
		Káva
		Paradajky
		Tráva
		Víno

Rinse plus (Plákanie plus) **speedPerfect** **ecoPerfect** Výber doplnkových funkcií → *Strana 26***Less iron (Menej žehlenia)** 

	Funkcia sušenia	AutoDry	Auto Dry (Automatické sušenie), je možné vybrať 3 rôzne režimy sušenia.
			Sušenie do skrine (automatické).
			Extra suché (automatické).
			Jemné sušenie (automaticky).
		...min	Sušenie podľa času, je možné vybrať 5 dĺžok sušenia.
		120min*	Manuálne nastavenie doby sušenia.
Ďalšie informácie	E : - - *		Chybové hlásenia.
	0		Nastavenie signálu.

*Závisí na vybraných programoch/doplňkových funkciách.



Bielizeň

Príprava bielizne na pranie

Rozdeľte bielizeň podľa:

Roztried'te bielizeň podľa pokynov na ošetrovanie a údajov výrobcu na štítkoch s pokynmi na ošetrovanie:















- Typ tkaniny/vláknna
- Farba

Upozornenie: Bielizeň sa môže sfarbiť alebo nemusí byť správne vyčistená. Perte bielu a farebnú bielizeň samostatne.

Nové žiarivé tkaniny perte pri prvom praní samostatne.

- Znečistenie
 - **malé**
nepredpierajte, ak je to potrebné, vyberte doplnkovú funkciu **speedPerfect** .
 - **normálne**
Vyberte program s predpieraním . V prípade potreby ošetríte škvŕny pred praním.
 - **veľké**
Naplňte menší objem prania. Vyberte program so symbolom predpierania. V prípade potreby ošetríte škvŕny pred praním.
 - **Škvŕny**
Odstráňte/ošetríte škvŕny, kým sú čerstvé. Najskôr naneste mydlovú vodu, nedrhnite. Potom vyberte príslušný program a veci vyperte. Ťažko odstrániteľné alebo zaschnuté škvŕny je niekedy možné odstrániť len viacnásobným praním.

Údaje na štítku s pokynmi na ošetrovanie:

		Bavlna 95°C, 90°C
		Farebná bielizeň 60°C, 40°C, 30°C
		Jednoduchá starostlivosť 60°C, 40°C, 30°C
		Jemné tkaniny 40°C, 30°C
		Jemné tkaniny 40°C, 30°C
		Hodvábne a vlnené odevy, pre pranie v rukách a v práčke studená, 40°C, 30°C
		Bielizeň v práčke so sušičkou neperte.

Ochrana bielizne a práčky so sušičkou:

Pozor! Poškodenie spotrebiča/tkaní

Cudzí predmety (napr. mince, papierové sponky, ihly špendlíky) môžu poškodiť práčku alebo súčasti práčky so sušičkou.

Pri príprave prania musia byť dodržané nasledujúce pokyny:

- Vždy postupujte pri dávkovaní pracích prostriedkov, pomôcok pri čistení, aviváže a čistiacich prístrojov podľa pokynov výrobcu.
- Neprekračujte maximálnu hmotnosť náplne. Preplnenie zhorší výsledok prania.
- Nedovoľte, aby sa pracie prostriedky a prostriedky na predošetrenie bielizne (napr. odstraňovač škvŕn, spreje na predpieranie, atď.) dostali do kontaktu s povrchmi práčky so sušičkou. Pomocou vlhkej utierky okamžite odstráňte akékoľvek zvyšky jemného rozprášenja a ďalšie zvyšky či kvapôčky.

- Vyprázdňte vrecká. Odoberte všetky cudzie predmety.

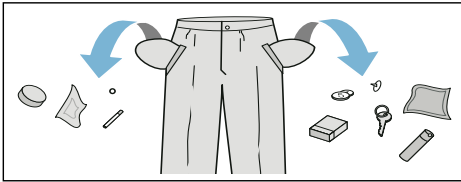

- Odoberte kovové časti (papierové sponky, atď.).
- Nohavice, úplety a pletené textílie, napr. svetre, tričká alebo mikiny, by mali byť obrátené naruby.
- Uistite sa, aby sa vystužené podprsenky mohli prať v práčke.
- Jemné tkaniny perte v sieťke alebo vaku (pančuchové nohavice, záclony, vystužené podprsenky, atď.).
- Zatvorte zipsy, zapnite gombíky na prekrytiach.
- Odstráňte kefou piesok z vreciek a golierov.
- Odstráňte visiace doplnky alebo ich vložte do sieťky/vrecka.

Príprava bielizne na sušenie

Upozornenie: Pre zaistenie rovnomerného výsledku sušenia roztriedte bielizeň podľa:

- Typu tkaniny
- Programu sušenia
- Symbolov ošetrovania, ktoré sú uvedené na štítkoch so symbolmi ošetrovania.

Sušte len bielizeň, ktorá je označená ako „vhodná do sušičky“ alebo na ktorej sú uvedené nasledujúce symboly ošetrovania:

- ☐ = sušte pri bežnej teplote (**Intensive Dry (Intenzívne sušenie)** ☼)
- ☐ = sušte pri nízkej teplote (**Low Heat Dry (Sušenie pri nízkej teplote)** ☼)

Nasledovné odevy sa nesmú sušiť:

- ☒ = symbol ošetrovania „Nesušiť“
- Vlna alebo tkaniny obsahujúce vlnu.
- Jemné tkaniny (hodváb, syntetické záclony).
- Tkaniny, ktoré obsahujú gumovú penu alebo podobné materiály.
- Tkaniny, ktoré boli ošetrené horľavými kvapalinami, napr. odstraňovačom škvrn, petrolejovým éterom a riedidlami. Nebezpečenstvo výbuchu!
- Tkaniny, ktoré stále obsahujú lak na vlasy alebo podobné látky.

Upozornenia

- Pred sušením musia byť tkaniny vyprané v rukách odstredené pri vhodných otáčkach odstredenia.
- Pred sušením odstredte pri optimálnych otáčkach. Odstredovanie pri otáčkach vyšších ako 1000 ot./min. sa odporúča pre vlnu, viac ako 800 ot./min. pre tkaninu s jednoduchou starostlivosťou.
- Nežehlite ihneď po sušení. Odporúča sa najskôr stočiť bielizeň, aby sa zvyšková vlhkosť rovnomerne rozložila.
- Aby sa zabezpečil dobrý výkon pri sušení, mali by sa pokrývky, froté utierky a iné veľké tkaniny sušiť samostatne. Nesušte viac ako štyri froté utierky (alebo 3 kg).
- Neprekračujte maximálnu hmotnosť náplne.

Prevádzka spotrebiča

Príprava práčky so sušičkou

Práčka so sušičkou bola pred dodaním otestovaná. Aby ste odstránili vodu, ktorá zostala z testovania, mali by ste spustiť prvý prací cyklus bez bielizne a s použitím programu **Fluff Clean (Čistenie usadenín)** .

Pred prvým praním/sušením
→ *Strana 43*

Upozornenie:

- Nikdy nezapínajte poškodenú práčku so sušičkou!
- Informujte zákaznícky servis!
→ *Strana 35*

1. Zasuňte zástrčku do zásuvky.
2. Otvorte vodovodný kohútik.
Po skončení programu sušenia nasleduje automatický cyklus čistenia usadenín. Vodovodný kohútik musí byť otvorený, aj keď vyberiete program sušenia.

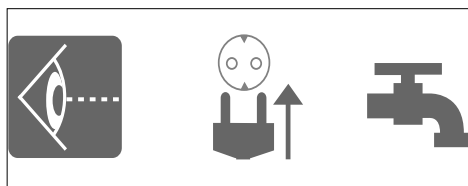

Upozornenia

- Miestnosť, v ktorej sa práčka so sušičkou nachádza, vždy dobre vetrajte, aby mohol byť vzduch vyprodukovaný počas fázy sušenia odvetraný.
- Nikdy nezakrývajte prívody a vývody chladiaceho vzduchu.

3. Otvorte dverka.

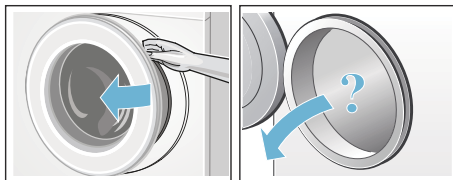

Výber programu/zapnutie spotrebiča

Upozornenie: Ak ste aktivovali detský zámok, musíte ho deaktivovať pred výberom programu.

Vyberte požadovaný program na programovom voliči. Dá sa ním otáčať v oboch smeroch.

Práčka so sušičkou je teraz zapnutá.



Na displeji sa neustále zobrazujú pre zvolený program nasledujúce údaje:

- trvanie programu,
- súčasná teplota,
- prednastavené otáčky pri odstredovaní a
- maximálna hmotnosť náplne,
- ...

Prispôsobenie programu prania

Môžete použiť zobrazené predvolené nastavenia alebo optimálne prispôbiť vybraný program pranej bielizne zmenou predvolených nastavení alebo výberom doplnkových funkcií. Nastavenia a doplnkové funkcie, ktoré si môžete vybrať, závisia od vybraného programu prania/sušenia. Prehľad programov → *Strana 20*

Upozornenia

- V závislosti na postupe programu je možné možnosti vyberať, rušiť ich výber, alebo ich meniť.
- Tlačidlá sú citlivé. Stačí ich stlačiť jemne. Ak podržíte stlačené tlačidlo °C (**Teplota**), ⌚ (**Otáčky pri odstreďovaní**) a ⏸ (**Skončiť za**), nastavenia sa automaticky posúvajú.

Zmena predvolených nastavení programu prania, napr. teploty prania:

Stlačte tlačidlo °C (**Teplota**), aby ste nastavili želanú teplotu prania.

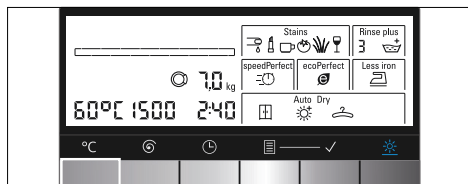

Zmena doplnkových funkcií programu prania:

Stlačte tlačidlá (**Možnosti**) a (**Vybrať**), aby ste podľa vašich požiadaviek nastavili doplnkové funkcie.

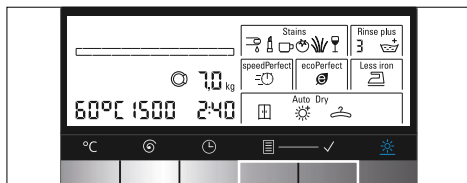

Upozornenie:

Po zmene predvolených nastavení alebo dodatočných funkcií sa môže trvanie programu zmeniť.

Úprava programu sušenia

Upozornenie: Ak vyberiete jednotlivý program sušenia alebo prania a sušenie bez prerušenia, môžete zmeniť predvolené nastavenia programu sušenia, ak je to potrebné. Prehľad programov → *Strana 20*

Zmena predvolených nastavení programu sušenia:

Stlačte tlačidlo (**Sušenie**), aby ste nastavili želaný režim sušenia alebo dobu sušenia (len pre samostatný program sušenia).

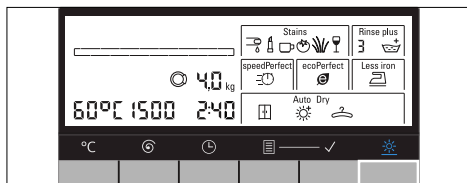

Upozornenie:

Po zmene predvolených nastavení programu sušenia sa môže trvanie programu zmeniť.

Vloženie bielizne

Varovanie

Nebezpečenstvo usmrtenia!

Kusy bielizne, ktoré ste vopred ošetrili pracími prostriedkami na báze rozpúšťadiel, napr. odstraňovač škvŕn, petrolejový éter, môžu spôsobiť pri vložení do práčky so sušičkou výbuch. Pred praním kusy bielizne dôkladne vypláčajte v rukách.

Upozornenia

- Zmiešajte veľké a malé kusy. Kusy bielizne rôznej veľkosti sa lepšie rozložia počas cyklu odstreďovania. Jednotlivé kusy bielizne môžu spôsobiť nevyvážené zaťaženie.
 - Dbajte na uvedenú maximálnu hmotnosť náplne. Preplnenie nepriaznivo ovplyvňuje výsledok prania a podporuje krčenie.
1. Rozložte vopred roztriedené kusy bielizne a umiestnite ich do bubna.
 2. Dbajte na to, aby sa žiadne kusy bielizne nezachytili medzi dverka a gumené tesnenie.

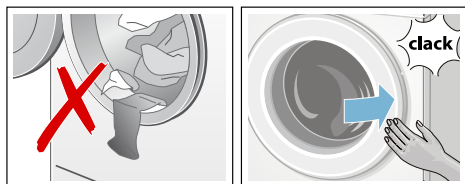

3. Zatvorte dverka.

Upozornenie: Kontrolka na tlačidlo **Start/Reload (Spustenie/naplnenie)**  bliká a predvolené nastavenia programu budú neprerušovane svietiť na displeji. Predvolené nastavenia je možné zmeniť.

Dávkovanie a pridanie pracieho prostriedku a aviváže

Pozor!

Poškodenie spotrebiča

Pracie prostriedky a prípravky na predúpravu bielizne (napr. odstraňovač škvŕn, spreje na predpieranie, atď.) môžu poškodiť povrchy práčky so sušičkou.

Chráňte povrchy práčky so sušičkou pred týmito prípravkami. Pomocou vlhkej handričky okamžite odstráňte akékoľvek zvyšky jemných sprejov a ostatné zvyšky/kvapôčky.

Dávkovanie

Pracie prostriedky a aviváž dávkujte v závislosti od:

- tvrdosti vody (spýtajte sa vašej vodárenskej spoločnosti),
- údajov výrobcu na obale,
- množstva bielizne,
- znečistenia.

Plnenie dávkovačov

1. Vytiahnite zásuvku na prací prostriedok.

Varovanie

Podráždenie očí/pokožky!

Ak otvoríte zásuvku na prací prostriedok, keď je spotrebič spustený, môže prací prostriedok alebo aviváž vytiecť.

Opatrne otvorte zásuvku.

Ak sa dostane prací prostriedok/ aviváž do kontaktu s očami alebo pokožkou, dôkladne ich vypláchnite. V prípade náhodného prehltnutia vyhľadajte lekársku pomoc.

2. Nalejte prací prostriedok a/alebo aviváž.

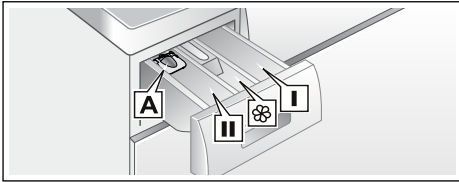

- Dávka vač I Prací prostriedok na predpieranie.
 Dávka vač II Zmäkčovač, škrob. Neprekračujte maximálne naplnenie.
 Dávka vač III Prací prostriedok pre hlavné pranie, zmäkčovač vody, bieliaci prostriedok, odstraňovač škvrín.
 Dávka vač A Pre dávkovanie tekutého pracieho prostriedku.

Upozornenia

- Vždy postupujte pri dávkaní akýchkoľvek pracích prostriedkov, pomôcok na čistenie, aviváže a čistiacich prostriedkov podľa pokynov výrobcu.
- Viskózný zmäkčovač a kondicionér tkaniny rozriedte vodou. Tým zabránite upchaniu.
- Pri otvaraní zásuvky na prací prostriedok počas prevádzky spotrebiča buďte opatrní.
- Ak ste vybrali samostatný program sušenia, nepridávajte do spotrebiča prací prostriedok ani aviváž.

Pomôcka pre dávkovanie* tekutého pracieho prostriedku

*závisí na modeli

Umiestnite pomôcku pre dávkovanie, aby ste odmerali správne množstvo tekutého pracieho prostriedku:

1. Vytiahnite zásuvku na prací prostriedok. Zatláčajte na vložku a zásuvku celkom vyberte.
2. Vysuňte pomôcku pre dávkovanie dopredu, sklopte ju nadol, zaklapnite ju na jej miesto.

3. Vložte zásuvku späť.

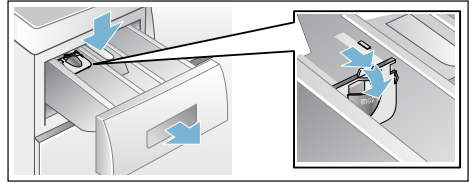

Upozornenie: Pomôcku pre dávkovanie nepoužívajte pre gelové prací prostriedky a prací prášky či pre programy s predpieraním, alebo keď je nastavený čas „Skončiť za“.

V prípade modelov bez pomôcky pre dávkovanie vlejte tekutý prací prostriedok do príslušného dávka vača a vložte ho do bubna.

Spustenie programu

Stlačte tlačidlo **Start/Reload (Spustenie/naplnenie)** . Rozsvieti sa kontrolka a program sa spustí.



Upozornenie: Ak chcete zabezpečiť program, aby ste predišli jeho náhodnému upraveniu, aktivujte detskú poistku.

Displej zobrazuje čas Skončiť za, keď je spustený program alebo trvanie programu a symboly postupu programu, ak sa spustil program prania.

Detská poistka

Sušičku môžete zabezpečiť, aby neboli náhodné zmenené nastavené funkcie. Aby ste tak učinili, aktivujte detskú poistku po začiatku programu.

Aktivácia/deaktivácia Stlačte a podržte pribl. na 5 s tlačidlo (**Skončiť za**). Na displeji sa zobrazí symbol . Ak aktivujete signál tlačidla, zaznie zvukový signál.

-  sa rozsvieti: detská poistka je aktivovaná.
-  bliká: detská poistka je aktívna a bol nastavený programový volič. Aby ste predišli ukončeniu programu, resetujte programový volič znovu na východiskový program. Symbol sa znovu rozsvieti.

Upozornenie:



Detská poistka môže zostať aktívna, až pokiaľ nezačne ďalší program, dokonca aj po tom, ako bola práčka so sušičkou vypnutá. Ak sa jedná o tento prípad, deaktivujte detskú poistku pred začiatkom programu a ak je to potrebné, znovu ju aktivujte po tom, ako program začne.

Naplnenie bielizne

Po spustení programu je možné bielizeň podľa potreby naplniť alebo vybrať.



Stlačte tlačidlo **Start/Reload** (**Spustenie**/naplnenie) . Práčka so sušičkou skontroluje, či je naplnenie možné.

Upozornenia

- V prípade vysokej hladiny vody, vysokej teploty alebo ak sa bubon otáča zostanú dvierka z bezpečnostných dôvodov zatvorené a nie je možné naplnenie. Ak sa na displeji zobrazí nasledovné: **A:02 + PAUS** → naplnenie nie je možné. Aby ste v programe pokračovali, stlačte tlačidlo **Start/Reload** (**Spustenie**/naplnenie) . Rozsvietenia sa symboly  + **OPEN** → Naplnenie je možné.
- Dvierka neotvárajte, pokiaľ sa nerozsvietia **oba** symboly  + **OPEN**.
- Nenechávajte dvierka dlhodobo otvorené – mohla by vyteciť voda z bielizne.
- Funkciu naplnenia nie je možné aktivovať počas fázy sušenia.

Zmena programu

Ak ste náhodou spustili nesprávny program, môžete tento program zmeniť nasledovným spôsobom:

1. Stlačte tlačidlo **Start/Reload** (**Spustenie**/naplnenie) .
2. Vyberte iný program. Ak je to potrebné, prispôbte predvolené nastavenia a/alebo vyberte ďalšie doplnkové funkcie.
3. Stlačte tlačidlo **Start/Reload** (**Spustenie**/naplnenie) . Nový program sa spustí od začiatku.

Prerušenie alebo skončenie programu





Pre programy s vysokou teplotou:

1. Stlačte tlačidlo **Start/Reload** (**Spustenie**/naplnenie) .
2. Pre schladenie bielizne: stlačte tlačidlo  **Rinse/Spin**  (**Plákanie**/odstreďovanie).
3. Stlačte tlačidlo **Start/Reload** (**Spustenie**/naplnenie) .

Pre programy pri nízkych teplotách:

1. Stlačte tlačidlo **Start/Reload** (**Spustenie**/naplnenie) .
2. Stlačte tlačidlo  **Rinse/Spin**  (**Plákanie**/**odstreďovanie**) alebo **Empty** (**Vypúšťanie**) .
3. Stlačte tlačidlo **Start/Reload** (**Spustenie**/naplnenie) .

Pre program sušenia:

1. Vyberte možnosť **Intensive Dry** (**Intenzívne sušenie**)  alebo **Low Heat Dry** (**Sušenie pri nízkej teplote**) .
2. Stlačte tlačidlo  (**Sušenie**) a nastavte čas sušenia na 15 minút.
3. Stlačte tlačidlo **Start/Reload** (**Spustenie**/naplnenie) .

Koniec programu

– 0 – or – – – – sa zobrazí na displeji a zaznie zvukový signál.

Nastavenie signálu → *Strana 27*

Ak ste vybrali – – – (Zastavenie plákania = bez záverečného cyklu vypustenia/odstreďovania), stlačte tlačidlo **Start/Reload** (**Spustenie/naplnenie**) ◊, aby ste spustili záverečný cyklus vypustenia/odstreďovania.

Upozornenia

- Program pokračuje vyčerpaním vody a odstredením bielizne (bežné otáčky odstredovania je možné zmeniť vopred).
- Ak sa má len vyčerpať von voda, pribl. po 1 minúte po spustení programu stlačte tlačidlo **Start/Reload** (**Spustenie/naplnenie**) ◊ pred spustením cyklu odstredenia, a potom otočte programový volič do polohy **Off** (**Vypnuté**). Program sa preruší a zámok dvierok sa uvoľní. Bielizeň môžete vybrať.
- Ak sa spustí funkcia sušenia, na displeji sa striedavo zobrazuje **PUSH, to, End**, kontrolka **Start/Reload** (**Spustenie/naplnenie**) ◊ bliká a zaznie zvukový signál.
- Bubon sa stále otáča po dobu 30 minút špeciálnou rýchlosťou, aby sa predišlo pokrčeniu bielizne.
- Ak chcete bielizeň okamžite vybrať, stlačte ktorékoľvek tlačidlo pre zrušenie či opätovný výber programu.
- Ak na displeji bliká nápis **hot** pred skončením programu sušenia, je teplota v bubne vysoká. Program na schladenie bubna bude spustený, pokiaľ teplota v bubne nepoklesne.

Po praní/sušení

1. Otvorte dierka a vyberte bielizeň.
2. Otočte programový volič na **Off** (**Vypnuté**). Spotrebič je vypnutý.
3. Zatvorte vodovodný kohútik.
Nevyžaduje sa pre modely s funkciou Aqua-Stop. → *Strana 37*

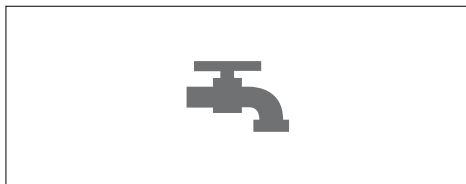

Upozornenia

- Nenechávajte v bubne žiadne kusy bielizne. Pri ďalšom praní sa môžu zraziť alebo zafarbiť ďalší kus.
- Z bubna a gumového tesnenia odstráňte všetky cudzie predmety – nebezpečenstvo hrdze.















































- Nechajte zásuvku na prací prostriedok a dvierka otvorené, aby mohla zvyšná voda vyschnúť.
- Bielizeň vždy vyberte.
- Vždy počkajte do skončenia programu, keďže spotrebič môže byť stále zamknutý. Potom spotrebič vypnite a počkajte na odomykacie zariadenie.
- Keď displej na konci programu zhasne, je aktívny energetický úsporný režim. Pre zapnutie displeja stlačte ktorékoľvek tlačidlo.

Prehľad programov

Program na programovom voliči

Program/typ bielizne	Možnosti/informácie
Názov programu Krátke vysvetlenie programu a uvedenie, pre ktoré tkaniny je vhodný.	maximálna hmotnosť náplne podľa EN50229 maximálna hmotnosť náplne pre pranie/ maximálna hmotnosť náplne pre sušenie rozsah dostupných teplôt, ktoré je možné vybrať, v °C otáčky pri odstredovaní, ktoré je možné vybrať, v ot./min možné doplnkové funkcie pre pranie možné nastavenia sušenia
Cottons (Bavlna)  Odolné tkaniny a tkaniny odolné voči teplu z bavlny alebo ľanu. Upozornenie: *Znížená hmotnosť náplne pre doplnkovú funkciu speedPerfect  .	max. 7,0 (4,0)* kg/4,0 kg cold (studená) – 90°C - - - - 1500 ot./min Stains (Škrvny),  ,  ,  ,   ,  , 
+ Prewash (+ Predpieranie)  Energeticky náročný program pre výrazne znečistené odolné tkaniny z bavlny alebo ľanu. Upozornenie: *Znížená hmotnosť náplne pre doplnkovú funkciu speedPerfect  .	max. 7,0 (4,0)* kg/4,0 kg cold (studená) – 90°C - - - - 1500 ot./min Stains (Škrvny),  ,  ,  ,   ,  , 
Easy-Care (Jednoduchá starostlivosť)  Tkaniny zo syntetických materiálov alebo zmiešaných materiálov.	max. 3,5 kg/2,5 kg cold (studená) – 60°C - - - - 1200 ot./min Stains (Škrvny),  ,  ,  ,   ,  , 
Mix (Zmiešané)  Zmiešaná náplň, skladajúca sa z tkanín vyrobených z bavlny a syntetických materiálov.	max. 3,5 kg/2,5 kg cold (studená) – 60°C - - - - 1500 ot./min Stains (Škrvny),  ,  ,  ,   ,  , 

Program/typ bielizne	Možnosti/informácie
Delicates/Silk (Jemné tkaniny/hodváb)  <p>Na jemné, prateľné tkaniny, napr. z hodvábu, saténu, syntetických vlákien alebo zmiešaných materiálov.</p> <p>Upozornenie: Použite prací prostriedok vhodný na jemné tkaniny, ktoré je možné prať v práčke alebo na hodváb.</p>	max. 2,0 kg cold (studená) – 40°C --- 800 ot./min Stains (Škrvny),  ,  ,  -
 Wool (Vlna)  <p>Tkaniny, ktoré je možné prať ručne alebo v práčke, vyrobené z vlny alebo zmesi vlny. Zvlášť jemný program prania, aby sa predišlo zrazeniu bielizne, s dlhšími prestávkami v programe (namáčanie odevov do roztoku pracieho prostriedku).</p> <p>Upozornenia</p> <ul style="list-style-type: none"> ■ Vlna má živočíšny pôvod, napr. angorská, alpaka, z lám, ovčia. ■ Použite prací prostriedok, ktorý je vhodný pre vlnu, ktorú je možné prať v práčke. 	max. 2,0 kg cold (studená) – 40°C --- 800 ot./min -
 Rinse/Spin  (Plákanie/odstreďovanie)	max. 7,0 kg - --- 1 500 ot./min  ,  -
Empty (Vypúšťanie)  <p>Vypustenie vody z bubna, napr. po zadržaní plákania.</p>	max. 7,0 kg - - - -
 Super 15'/wash&dry 60' (Super 15'/pranie a sušenie 60') <p>Pre malé množstvo (≤1kg) jemne zašpinených odevov, vyrobených z bavlny, ľanu, syntetických tkanín alebo zmiešaných materiálov. Pribl. 15 minút prania. Ak vyberiete funkciu sušenia, nasleduje pribl. 45 min. procesu sušenia.</p> <p>Upozornenie: *Znížená hmotnosť náplne pre doplnkovú funkciu speedPerfect .</p>	max. 3,5 (2,0)* kg/1,0 kg cold (studená) – 40°C --- 1 200 ot./min  ,  
Shirts/Business (Košele/pracovné odevy)  <p>Vhodný pre košele/blúzy z bavlny, ľanu, syntetických vlákien alebo zmiešaných materiálov.</p>	max. 2,0 kg/2,0 kg cold (studená) – 60°C --- 800 ot./min Stains (Škrvny),  ,  ,  ,   , 

Program/typ bielizne	Možnosti/informácie
Outdoor + Waterproof (Oblečenie do prírody a nepremokavé)  Nepremokavé oblečenie a oblečenie do prírody s membránovým potahom a vodovzdorné tkaniny.	max. 1,0 kg/1,0 kg cold (studená) – 40°C 400 - 800 ot./min Stains (Škrvny),  ,  ,  
Fluff Clean (Čistenie usadenín)  Špeciálny program pre čistenie bubna alebo odstraňovanie usadenín. 90°C = antibakteriálny program. Nepoužívajte prací prostriedok. 40°C = antibakteriálny program, je možné použiť zvláštny prostriedok na čistenie bubna. cold (studená) = program prepláchnutia na odstránenie usadenín, ktoré sa zhromaždili v bubne práčky počas fázy sušenia.	max. 0,0 kg cold (studená), 40°C, 90°C 400 - 1400 ot./min – –
Refresh (Osvieženie)  Program na odstránenie zápachu a pokrčenia, vhodný pre vlnu, ľan, obleky, atď., ktoré nepotrebujú časté pranie.	max. 1,0 kg – – – –
Low Heat Dry (Sušenie pri nízkej teplote)  Samostatný program jemného sušenia pre sušenie tkanín pri nižšej teplote. – výberom možnosti  (Sušenie do skrine) dosiahnete automaticky výsledok sušenia vhodný do skrine. – výberom možnosti  (Extra suchý) dosiahnete automaticky veľmi suchý výsledok sušenia. – výberom možnosti  (Jemné sušenie) dosiahnete automaticky jemne suchý výsledok sušenia. – vlastný definovaný čas sušenia, ktorý je možné vybrať z možnosti 30, 60, 90 až 120 minút.	max. 2,5 kg – – –  ,  ,  , Sušenie so stanoveným časom**
Upozornenie: **15 minút z času sušenia je určených na schladenie bielizne a prístroja po procese sušenia.	
Intensive Dry (Intenzívne sušenie)  Samostatný program normálneho sušenia pre sušenie tkanín pri vyššej teplote. – výberom možnosti  (Sušenie do skrine) dosiahnete automaticky výsledok sušenia vhodný do skrine. – výberom možnosti  (Extra suchý) dosiahnete automaticky veľmi suchý výsledok sušenia. – výberom možnosti  (Jemné sušenie) dosiahnete automaticky jemne suchý výsledok sušenia. – vlastný definovaný čas sušenia, ktorý je možné vybrať z možnosti 30, 60, 90 až 120 minút.	max. 4,0 kg – – –  ,  ,  , Sušenie so stanoveným časom**
Upozornenie: **15 minút z času sušenia je určených na schladenie bielizne a prístroja po procese sušenia.	

Tabuľka sušenia

Bavlna/farebná bielizeň (tkaniny vyrobené z bavlny alebo ľanu, ako napríklad spodná bielizeň, tričká, svetre, nohavice, kuchynské uteráky)								
Suchá hmotnosť v kg	0,5 ~ 1,0	1,0 ~ 2,0	2,0 ~ 3,0	3,0 ~ 4,0	~ 0,5	~ 1,0	~ 2,0	~ 2,5
	Odhadovaný čas sušenia v minútach				Nastaviteľný čas sušenia v minútach			
☐ (Sušenie do skrine)	< 60	60 ~ 85	85 ~ 120	120 ~ 160				
☼ (Extra sušenie)	< 65	65 ~ 100	100 ~ 140	140 ~ 170	30	60	90	120
☼ (Jemné sušenie)	< 50	50 ~ 65	65 ~ 100	100 ~ 130				
Odporúčany program	Intensive Dry ☼ (Auto)				Intensive Dry ☼ (Time)			
Príkrývky/froté utierky (veľké alebo hrubé tkaniny vyrobené z bavlny, ako napríklad froté utierky, posteľné prestieradlá, stolové obrusy, džíny, pracovné odevy)								
Suchá hmotnosť v kg	0,5 ~ 1,0	1,0 ~ 2,0	2,0 ~ 3,0	3,0 ~ 4,0	~ 0,5	~ 1,0	~ 1,5	~ 2,0
	Odhadovaný čas sušenia v minútach				Nastaviteľný čas sušenia v minútach			
☐ (Sušenie do skrine)	< 70	70 ~ 95	95 ~ 130	130 ~ 170				
☼ (Extra sušenie)	< 75	75 ~ 110	110 ~ 150	150 ~ 180	30	60	90	120
☼ (Jemné sušenie)	< 60	60 ~ 75	75 ~ 110	110 ~ 140				
Odporúčany program	Intensive Dry ☼ (Auto)				Intensive Dry ☼ (Time)			
Easy-Care (Jednoduchá starostlivosť; tkaniny vyrobené zo syntetických alebo zmiešaných materiálov, ako napríklad košele, športové oblečenie a jemné odevy)								
Suchá hmotnosť v kg	0,5 ~ 1,0	1,0 ~ 2,0	2,0 ~ 2,5		~ 0,5	~ 1,0	~ 1,5	~ 2,0
	Odhadovaný čas sušenia v minútach				Nastaviteľný čas sušenia v minútach			
☐ (Sušenie do skrine)	< 55	55 ~ 95	95 ~ 130					
☼ (Extra sušenie)	< 65	65 ~ 130	130 ~ 160		30	60	90	120
☼ (Jemné sušenie)	< 45	45 ~ 70	70 ~ 90					
Odporúčany program	Low Heat Dry ☼ (Auto)				Low Heat Dry ☼ (Time)			

i Časy sú približné a platia pri bežnej náplni, odstredovacom programe a teplote okolia. Pre froté uteráky alebo iné veľké kusy tkanín je možné predĺžiť automatický čas sušenia a odporúča sa program ☼ (**Extra sušenie**).

i Maximálny čas sušenia, ktoré je možné vybrať (sušenie so stanoveným časom), je 120 minút. Ak je náplň bielizeň, ktorá má byť vysušená, ťažšia ako 2,5 kg, vyberte funkciu automatického sušenia. Pre dosiahnutie dobrého výsledku sušenia a ušetrenie energie sa odporúča výber automatického sušenia. 15-minútový program sušenia je určený pre schladenie bielizeň.

i Na pranie a sušenie bez prerušenia je možné použiť len automatické sušenie. Ak vyberiete samostatný program sušenia, môžete si vybrať automatické sušenie alebo sušenie so stanoveným želaným časom sušenia. Nastavenie funkcie sušenia → *Strana 25*

Škrobenie

Upozornenie: Bielizeň by sa nemala ošetrovať zmäkčovačom tkanín.

Vo všetkých programoch prania je možné použiť tekutý škrob. Nalejte škrob do dávkovača ☞ podľa údajov výrobcu (ak je to potrebné, vopred vyčistite).

Farbenie/bielenie

Bielenie vykonávajúajte len v množstve bežnom v domácnosti. Soľ môže napadať nerezovú oceľ! Dodržiavajte pokyny výrobcu bielidla! **Nebielte** bielizeň v práčke so sušičkou!

Namáčanie

1. Vlejte namáčací prostriedok/prací prostriedok do komory II, v súlade s pokynmi výrobcu.
2. Nastavte programový volič na program **Cottons (Bavlna)** ☞ **30°C**.
3. Stlačte tlačidlo **Start/Reload (Spustenie/naplnenie)** ◊.
4. Po pribl. desiatich minútach vyberte možnosť **Start/Reload (Spustenie/naplnenie)** ◊.
5. Po požadovanom čase namáčania znovu stlačte tlačidlo **Start/Reload (Spustenie/naplnenie)** ◊, aby ste pokračovali v programe, alebo ho zmenili.

Upozornenia

- Vložte bielizeň rovnakej farby.
- Nie je potrebný žiadny ďalší prací prostriedok. Na pranie sa použije namáčací roztok.

P+ Zmena predvolených nastavení programu

Predvolené nastavenia vybraných programov môžete zmeniť. Predvolené nastavenia môžete zmeniť, aj keď je vybraný program spustený. Účinky závisia od postupu programu.

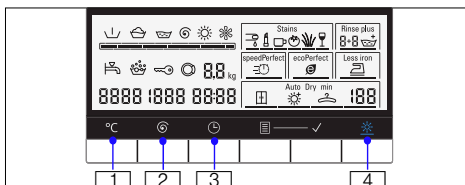

°C (Teplota)

1: uvedenú teplotu prania môžete zmeniť. Najvyššia teplota prania, ktorú si môžete vybrať, sa líši v závislosti na vybranom programe.

Prehľad programov → *Strana 20*

☞ (Otáčky pri odstredovaní)

2: rýchlosť odstredovania je možné zmeniť pred programom a počas neho (v ot./min, otáčky za minútu), v závislosti na priebehu programu. Nastavenie --- (**Zastavenie plákania** = bez záverečného cyklu vypúšťania/ odstredovania). Bielizeň zostáva po poslednom cykle odstredovania vo vode. Maximálne otáčky pri odstredovaní závisia na programe a modeli.

Prehľad programov → *Strana 20*

⌚ (Skončiť za)

3: stanovte čas, kedy sa program skončí (Skončiť za).

Upozornenie: Dĺžka trvania príslušného programu sa zobrazí po voľbe daného programu. Trvanie programu sa v priebehu programu automaticky upraví, ak je potrebné zmeniť trvanie programu, napr. kvôli zmenám predvolených nastavení programu.

Pred spustením programu je možné vopred nastaviť čas skončenia programu v krokoch po 1 h, až do maxima 24 h.

Po začiatku programu sa zobrazí vopred nastavený čas, napr. **8:00h** a odpočítava sa do začiatku programu. Potom sa zobrazí dĺžka trvania programu, napr. **2:30h**.

Po spustení programu je možné predvolený čas zmeniť nasledujúcim postupom:

1. Stlačte tlačidlo **Start/Reload** (Spustenie/**naplnenie**) \diamond .
2. Stlačte tlačidlo **⌚ (Skončiť za)** a zmeňte čas skončenia.
3. Stlačte tlačidlo **Start/Reload** (**Spustenie/naplnenie**) \diamond .

☼ (Sušenie)

4: Funkciu sušenia je možné aktivovať, deaktivovať a nastavovať pomocou tlačidla **☼ (Sušenie)**. Pranie a sušenie bez prestávky je možné len v automatickom režime. Ak je vybraný program pre samostatné sušenie, je k dispozícii automatické sušenie alebo sušenie so stanoveným časom a s požadovanou dĺžkou.

Upozornenie:

Výber programu v polohe **Intensive Dry (Intenzívne sušenie)** ☼ alebo **Low Heat Dry (Sušenie pri nízkej teplote)** ☼ pre výber samostatného programu sušenia. Prehľad programov → *Strana 20*

Môžete vybrať želaný režim automatického sušenia: **☼ (Sušenie do skrine)**, **☼ (Extra suché)** alebo **☼ (Jemné sušenie)**.

Upozornenie:

☼ (Sušenie do skrine): pre jednovrstvové tkaniny. Odevy je možné zložiť alebo zavesiť do skrine.

☼ (Extra suché): v prípade výrobkov vyrobených z hrubých, viacvrstvových látok, ktoré je potrebné sušiť dlhšie. Odevy je možné zložiť alebo zavesiť do skrine. Bielizeň je viac suchá ako v režime Sušenie do skrine.

☼ (Jemné sušenie): pre chúlolistú bielizeň. Výrobky vhodné na žehlenie (žehlenie výrobkov, aby sa predišlo pokrčeniu). Odevy je možné ešte zavesiť, pokým neuschnú.

Alebo predvoľte dobu sušenia.

Upozornenie: Ak požadujete pranie a sušenie bez prerušenia (len pre programy **Cottons (Bavlna)** \checkmark , **+ Prewash (+ Predpieranie)** \checkmark , **Easy-Care (Jednoduchá starostlivosť)** \checkmark , **Mix (Zmiešané)** \checkmark , **Outdoor+Waterproof (Oblečenie do prírody a nepremokavé)** \checkmark , **Shirts/Business (Košeľe/pracovné odevy)** \checkmark alebo **☼ Super 15'/wash&dry 60' (Super 15'/pranie a sušenie 60')**):

1. Aktivujte funkciu automatického sušenia stlačením tlačidla **☼ (Sušenie)**.
2. Neprekračuje maximálne hmotnosti náplne pre sušenie.
Prehľad programov → *Strana 20*
3. Aby ste dosiahli dobrý výsledok pri sušení, vyberte maximálne otáčky odstredovania v programe prania.

P+ Výber doplnkových funkcií

Vyberte želanú doplnkovú funkciu pomocou tlačidla (**Možnosti**), podržte toto tlačidlo, pokým nezačne orámovanie želanej možnosti blikať, a potom aktivujete vybranú možnosť dotknutím sa tlačidla (**Vybrať**). V spodnej časti orámovania sa zobrazí lišta výberu, znázorňujúca, že je daná možnosť vybraná. Pre deaktiváciu tejto možnosti znovu stlačte tlačidlo (**Vybrať**). Operáciu môžete zopakovať, aby ste vybrali ďalšie doplnkové funkcie, ktoré sú k dispozícii pre vybraný program. Ak neexistuje žiadna iná činnosť, orámovanie funkcie prestane blikať a začne po niekoľkých sekundách svietiť. Doplnková funkcia bola úspešne vybraná.

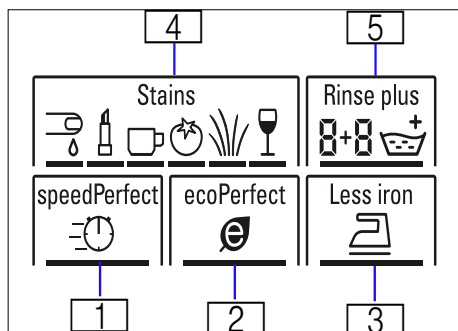

speedPerfect

: na pranie v kratšom čase s účinkom prania, ktorý je porovnateľný so štandardným programom.

Upozornenie: Neprekračujte maximálnu povolenú hmotnosť náplne. Prehľad programov → *Strana 20*

ecoPerfect

: energeticky optimalizované pranie vďaka zníženiu teploty, a zároveň dosiahnutiu zodpovedajúceho výsledku prania.

Upozornenie: Teplota prania je nižšia ako vybraná teplota. Pre požiadavky zvláštnej hygieny sa odporúča, aby bola vybraná vyššia teplota alebo doplnková funkciu **speedPerfect** .

Less iron (Menej žehlenia)

: zvláštny postup odstreďovania s následným natrepaním. Jemné záverečné odstreďovanie – jemne sa zvýši zvyšková vlhkosť bielizne.

Stains (Škvvrny)

: môžete vybrať doplnkovú funkciu **Stains (Škvvrny)**, aby ste ošetrili škvvrny určitého typu. Celkovo je možné vybrať 6 rôznych typov škvŕn. Práčka so sušičkou prispôsobí konkrétnemu typu škvŕny teplotu prania, pohyb bubna a dobu namáčania. Program prania so špeciálnym postupom pre každý typ škvŕny tvorí teplá či studená voda, jemné alebo intenzívne pranie a dlhé alebo krátke namáčanie. Výsledok: najlepšie ošetrovanie každej škvŕny.

Rinse plus (Plákanie plus)

: Dodatočný cyklus plákania. Pre oblasti s veľmi mäkkou vodou alebo pre ešte lepší výsledok plákania.

Upozornenie: Vyberte možnosť **Rinse Plus (Plákanie plus)** pomocou tlačidla (**Možnosti**). Potom stlačte tlačidlo (**Vybrať**), aby ste aktivovali túto funkciu a stláčajte tlačidlo (**Vybrať**), aby ste nastavili želaný počet cyklov plákania (max. 3 cykly, v závislosti od vybraného programu). **2+3** : Predvolené cykly plákania + dodatočné cykly plákania.

Nastavenie signálu

1. Aktivujte režim nastavenia hlasitosti akustického signálu

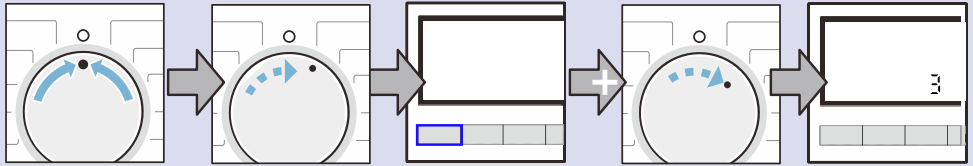

Otočte do polohy  **Off (Vypnuté)**.

Otočte o jednu pozíciu v smere hodinových ručičiek.

Dotknite sa tlačidla **C (Teplota)** a držte ho + otočte o jednu pozíciu v smere hodinových ručičiek.

Uvoľnite tlačidlo a na displeji sa zobrazí číslo.

2.a Nastavte hlasitosť akustického signálu tlačidlom

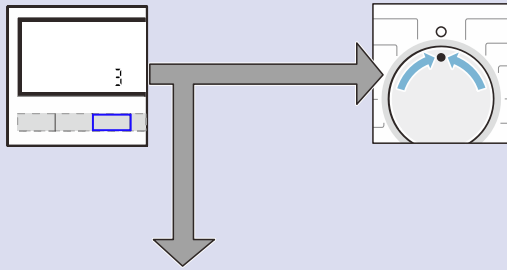

Držte tlačidlo  (**Skončiť za**), pokiaľ nedosiahnete požadovanú hlasitosť.

Prejdite na krok 2.b alebo

Nastavte do polohy  **Off (Vypnuté)**, a týmto opustíte režim nastavenia hlasitosti akustického signálu.

2.b Výber hlasitosti informačných signálov

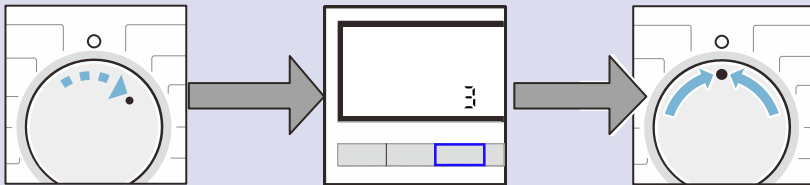

Otočte o jednu pozíciu v smere hodinových ručičiek.

Otáčajte tlačidlo  (**Skončiť za**), pokiaľ nedosiahnete požadovanú hlasitosť.

Nastavte do polohy  **Off (Vypnuté)**, čím opustíte režim nastavenia hlasitosti akustického signálu.



Čistenie a údržba

⚠ Varovanie

Nebezpečenstvo úrazu elektrickým prúdom!

V prípade dotknutia sa súčastí pod prúdom hrozí nebezpečenstvo usmrtenia.

Spotrebič vypnite a odpojte napájaciu zástrčku.

⚠ Varovanie

Riziko otravy!

Čistiace prostriedky na základe rozpúšťadiel, napr. petrolejový éter, môžu v práčke so sušičkou uvoľňovať toxické výpary.

Nepoužívajte čistiace prostriedky na báze rozpúšťadiel.

Pozor!

Poškodenie spotrebiča

Čistiace prostriedky na báze rozpúšťadiel, napr. petrolejový éter, môžu poškodiť povrchy a súčasti práčky so sušičkou.

Nepoužívajte čistiace prostriedky na báze rozpúšťadiel.

Plášť prístroja/kontrolný panel

- Okamžite odstráňte zvyšky pracích a čistiacich prostriedkov.
- Utrite mäkkou, vlhkou utierkou.
- Nepoužívajte drsné utierky, špongie alebo čistiace prostriedky (čistič nerezovej ocele).
- Spotrebič nečistite tlakovou vodou.

Bubon

Používajte nechlórové čistiace prostriedky, nepoužívajte drátenku.

Odstraňovanie vodného kameňa

Nie je potrebné, ak sa prací prostriedok dávkuje správne. Ak sa však vodný kameň vyskytne, dodržujte pokyny výrobcu prostriedku na odstraňovanie vodného kameňa. Vhodné odstraňovače vodného kameňa si môžete kúpiť prostredníctvom našej webovej stránky alebo v zákazníckom servise → *Strana 35*

Čistenie dávkovača pracieho prostriedku

Ak obsahuje zvyšky pracieho prostriedku alebo zmäkčovača tkaniny:

1. Vytiahnite zásuvku na prací prostriedok. Stlačte vložku a zásuvku celkom vyberte.
2. Vytiahnite vložku pomocou prsta. Zatláčajte vložku nahor.

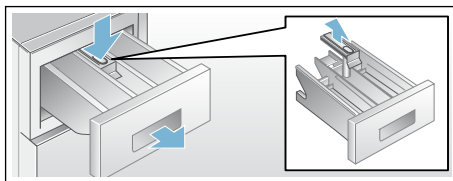

3. Vyčistite dávkovač pracieho prostriedku a vložku vodou a kefou a vyčistite ho.
4. Pripevnite vložku a zaistite ju na mieste (zatláčajte valec na vodiaci čap).
5. Zasuňte zásuvku na prací prostriedok.

Upozornenie: Nechajte zásuvku na prací prostriedok otvorenú, aby mohla zvyšná voda vyschnúť.

Odvodňovacie čerpadlo je upchaté

⚠ Varovanie

Nebezpečenstvo oparenia!

Voda z prania je pri praní pri vysokých teplotách horúca. Ak sa dotknete horúcej vody z prania, môžete sa opariť. Nechajte vodu z prania schladieť sa.

1. Zatvorte kohútik, aby ste zabránili vtečeniu ďalšej vody a zabezpečili, aby sa voda vypustila prostredníctvom čerpadla umývacieho roztoku.
2. Otočte programový volič do polohy **Off (Vypnuté)** a vytiahnite elektrickú zástrčku.
3. Otvorte servisné veko.
4. Vyberte vypúšťaciu hadicu z držiaka.

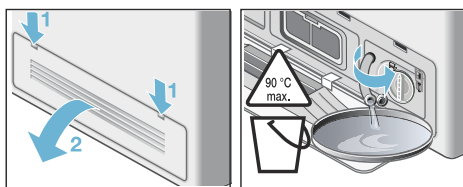

5. Odstráňte krycie veko a vypustite vodu z prania do vhodnej nádoby. Zatlačte krycie veko a vsuňte vypúšťaciu hadicu do držiaka.
Upozornenie: Môže vytečť zvyšková voda.
6. Opatrne odskrutkujte kryt čerpadla. Vyčistite vnútro, závit viečka čerpadla a potrebie čerpadla (obežné koleso vo vnútri čerpadla pracieho roztoku sa musí voľne otáčať).

7. Znovu namontujte a naskrutkujte kryt čerpadla. Rukoväť musí byť vo zvislej polohe.

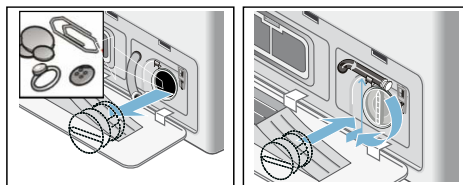

8. Zatvorte servisnú krytku. Ak je to potrebné, pripevnite najskôr uvoľnené servisné veko.

Upozornenie: Aby ste predišli vtečeniu nepoužitého pracieho prostriedku do odpadu počas ďalšieho prania: vlejte 1 liter vody do dávkovača **II** a spustíte program **Rinse/Spin** (Plákanie/odstreďovanie) alebo **Empty (Vypúšťanie)**.

Vypúšťacia hadica je pri sifóne upchatá

1. Otočte programový volič na **Off (Vypnuté)** a vytiahnite elektrickú zástrčku.
2. Povoľte objímku hadice a vypúšťaciu hadicu opatrne vyberte. Môže vytečť zvyšková voda.
3. Vyčistite vypúšťaciu hadicu a zátku sifónu.

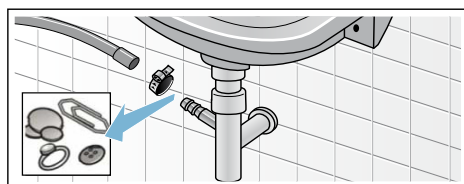

4. Znovu nasadte vypúšťaciu hadicu a objímkou hadice zaistíte bod pripojenia.





Filter v prírodnej hadici vody je upchatý

Varovanie

Nebezpečenstvo usmrtenia!

Neponárajte bezpečnostné zariadenie Aqua-Stop do vody (obsahuje elektrický ventil).

Najskôr znížte tlak vody v prírodnej hadici:

1. Zatvorte vodovodný kohútik.
2. Zvoľte ľubovoľný program (okrem  Rinse/Spin  (Plákanie/odstreďovanie) alebo **Empty (Vypúšťanie)** ).
3. Stlačte tlačidlo **Start/Reload (Spustenie/naplnenie)** . Nechajte program bežať približne 40 s.
4. Otočte programový volič na **Off (Vypnuté)** a vyťahnite elektrickú zástrčku.
5. Vyčistite filter na vodovodnom kohútiku:
Odpojte hadicu od vodovodného kohútika.
Vyčistite filter malou kefkou.

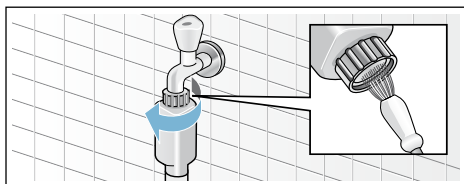

6. Vyčistite filter v zadnej časti spotrebiča (pre štandardnú verziu a Aqua-Secure):
Odmontujte hadicu zo zadnej časti spotrebiča.
Filter vyberte pomocou kliešť a vyčistite ho.

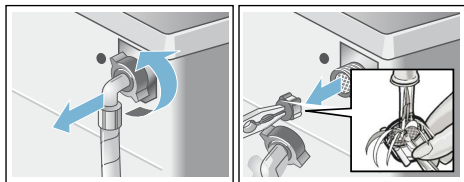

7. Pripojte hadicu a skontrolujte jej tesnosť.

Vzduchový filter je upchatý

1. Otočte programový volič na **Off (Vypnuté)** a vyťahnite elektrickú zástrčku.
2. Otvorte a odmontujte servisné veko.
3. Vyťahnite vzduchový filter von.

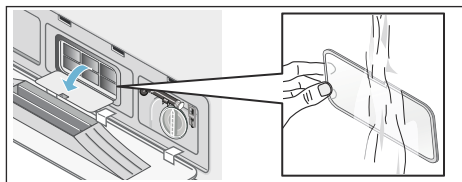

4. Pomocou kefkы vypláchnite pod tečúcou vodou zo vzduchového filtra chumáčce prachu.
5. Znovu nasadte vzduchový filter.
6. Znovu nasadte a zatvorte servisné veko.

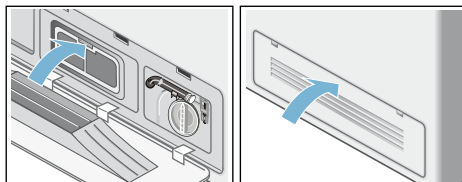

Poruchy a čo s nimi robiť

Núdzové uvoľnenie, napr. ak nastane výpadok elektrického prúdu

Program ďalej pokračuje, keď sa obnoví dodávka elektrického prúdu. Ak je stále potrebné vybrať bielizeň, je možné otvoriť dvierka postupom popísaným nižšie:

Varovanie

Nebezpečenstvo oparenia!

Pri praní pri vysokých teplotách sa môžete popáliť, ak sa dotknete horúcej vody z prania alebo bielizne. Ak je to potrebné, nechajte ju schladieť.

Varovanie

Riziko poranenia!

Ak natiahnete ruku do otáčajúceho sa bubna, môže vašu ruku poraniť.

Nenaťahujte ruku do otáčajúceho sa bubna. Počkajte, pokým sa bubon neprestane otáčať.

Pozor!

Poškodenie vodou





Unikajúca voda môže spôsobiť poškodenie.

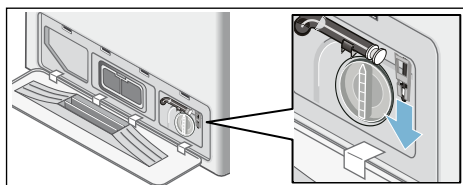



Neotvárajte dvierka, ak cez sklo vidíte vodu.

1. Otočte programový volič na  **Off (Vypnuté)**, a vytiahnite elektrickú zástrčku.
2. Vypustite všetok prací roztok.
3. Potiahnite pomocou nástroja núdzové otváranie smerom nadol a uvoľnite ho. Dvierka je možné potom otvoriť.





Informácie na displeji

Hlásenie	Príčina/oprava
A:01	Okamžite zatvorte dvierka z dôvodu stúpajúcej hladiny vody. Ak dôjde k prerušeniu okamžite sa zobrazia hlásenia A:01 a OPEN .
A:02	<p>Dvierka sú z bezpečnostných dôvodov uzamknuté (hladina vody a/alebo teplota sú príliš vysoké).</p> <ul style="list-style-type: none"> ■ Program prania: v režime prerušenia sa striedavo zobrazujú hlásenia A:02 a PAUS. Ak potrebujete otvoriť dvierka, počkajte, pokým teplota neklesne alebo vypustíte vodu (napr. vyberte  Rinse/Spin  (Plákanie/odstreďovanie) alebo Empty (Vypúšťanie) ). ■ Program sušenia: ak musíte otvoriť dvierka, počkajte, pokým teplota mierne neklesne, alebo nastavte program sušenia na 15 minút, aby sa bielizeň schladila. <p>Ak sa na konci programu sušenia často zobrazuje hlásenie A:02:</p> <ul style="list-style-type: none"> ■ Vyčistíte vzduchový filter → <i>Strana 30</i> ■ Spustíte program Fluff Clean (Čistenie usadenín)  cold (studená) bez bielizne.

Hlásenie	Príčina/oprava
A:03	Dvierka nie je možné uzamknúť/odomknúť kvôli vysokej teplote alebo zámku dvierok. Ponechajte práčku so sušičkou zapnutú po dobu asi 1 minúty alebo ju vypnite, a potom zapnite na ktoromkoľvek programe. Práčku so sušičkou je potom možné znovu uzamknúť/odomknúť.
hot	Dvierka nie je možné po programe sušenia otvoriť kvôli vysokej teplote. Bude pokračovať proces ochladzovania. Po tom, ako toto hlásenie zmizne, bude možné dvierka otvoriť.
	<ul style="list-style-type: none"> ■ Bliká (voda prívodom neprúdi): Je vodovodný kohútik otvorený? Je filter prívodu upchatý? Vyčistite filter prívodu → <i>Strana 30</i> Nie je prívodná hadica zauzlená alebo zapchaná? ■ Svieti (nízky tlak vody): Len pre informáciu. Nepredĺži to trvanie programu.
E:18	Zapchaté vypúšťacie čerpadlo. Vyčistite vypúšťacie čerpadlo. Vyčistite vypúšťaciu hadicu sifónu.
	<ul style="list-style-type: none"> ■ Podržte tlačidlo  (Sušenie) stlačené po dobu 3 s, aby toto hlásenie zmizlo. ■ Vyčistite filter prívodu vzduchu → <i>Strana 30</i> ■ Spustíte program Fluff Clean (Čistenie usadenín)  bez bielizne.
LO kg, HI kg	Informácia o množstve bielizne. Zobrazuje sa po skončení fázy sušenia. LO kg : signalizuje málo náplne na sušenie, HI kg : signalizuje veľmi veľkú náplň na sušenie.
Ostatné hlásenia	Otočte programový volič do polohy  Off (Vypnuté) . Spotrebič sa vypne. Počkajte 5 s a zapnite ho znovu. Ak sa hlásenie znovu zobrazí, kontaktujte zákaznícky servis.

Poruchy a čo s nimi robiť

Poruchy	Príčina/oprava
Voda vyteká von.	<ul style="list-style-type: none"> ■ Správne pripojte/vymeňte vypúšťaciu hadicu. ■ Uťahnite skrutkový spoj vypúšťacej hadice.
Voda nepriteká. Prací prostriedok sa nerozpúšťa.	<ul style="list-style-type: none"> ■ Nie je vybraná možnosť Start/Reload (Spustenie/naplnenie) . ■ Je vodovodný kohútik otvorený? ■ Je filter upchatý? Vyčistite filter → <i>Strana 30</i> ■ Nie je prívodná hadica zlomená alebo upchatá?
Nie je možné otvoriť dvierka práčky so sušičkou.	<ul style="list-style-type: none"> ■ Bezpečnostná funkcia je aktívna. Program sa zastavil? ■ Je vybraná možnosť --- (Zastavenie plákania = bez cyklu vypúšťania/odstreďovania na konci)? ■ Otvorenie je možné len pomocou núdzového uvoľnenia? → <i>Strana 31</i> ■ Je aktivovaná detská poistka? Deaktivujte.
Program sa nespustí.	<ul style="list-style-type: none"> ■ Je vybraná možnosť Start/Reload (Spustenie/naplnenie)  alebo  (Skončiť za)? ■ Sú dvierka zatvorené? ■ Je aktivovaná detská poistka? Deaktivujte.

Poruchy	Príčina/oprava
Prací roztok nie je vypustený.	<ul style="list-style-type: none"> ■ Je vybraná možnosť --- (Zastavenie plákania = bez cyklu vypúšťania/odstreďovania na konci)? ■ Vycistíte vypúšťacie čerpadlo → <i>Strana 29</i> ■ Vycistíte odpadové potrubie a/alebo vypúšťaciu hadicu.
Vodu nie je v bubne vidieť.	Nejde o poruchu – voda je pod viditeľnou úrovňou.
Výsledok odstred'ovania nie je uspokojivý. Bielizeň je mokrá/príliš vlhká.	<ul style="list-style-type: none"> ■ Nejedná sa o chybu – systém detekcie nerovnomerného naplnenia zastavil cyklus odstred'ovania. Pranie je nerovnomerne rozmiestnené. Rozmiestnite malé a veľké kusy prania v bubne. ■ Nie je vybraná príliš nízka rýchlosť?
Cyklus odstred'ovania sa vykonal niekoľkokrát.	Nejde o poruchu – systém na zisťovanie nerovnomerného naplnenia upravuje rovnováhu.
Komora  nie je úplne vypláchnutá.	Odstráňte výplň. Vycistite zásuvku na prací prostriedok a vložte ju späť → <i>Strana 28</i>
V práčke so sušičkou vzniká zápach.	<ul style="list-style-type: none"> ■ Spustíte program Fluff Clean (Čistenie usadenín)  90°C bez bielizne. ■ Použite bežné pracie prostriedky.
Rozsvieti sa symbol  stavového displeja. Zo zásuvky na prací prostriedok vyteká pena.	<p>Použilo sa príliš veľa pracieho prostriedku?</p> <ul style="list-style-type: none"> ■ Zmiešajte 1 polievkovú lyžicu zmäkčovača tkanín s ½ litrom vody a vlejte do dávkovača II. (Nie pre tkaniny do prírody, na šport a podšité tkaniny!) ■ Pri ďalšom pracom cykle použite menšiu dávku pracieho prostriedku. ■ Používajte bežne dostupné pracie prostriedky a aviváže s nízkou tvorbou peny, ktoré sú vhodné pre práčky so sušičkou.
Nadmerný hluk, vibrácie a „cestovanie“ počas cyklu odstred'ovania.	<ul style="list-style-type: none"> ■ Je spotrebič vyrovnaný? Vyrovnajte spotrebič → <i>Strana 42</i> ■ Sú nohy spotrebiča upevnené? Upevnite nohy spotrebiča → <i>Strana 42</i> ■ Boli odstránené prepravné ochranné prostriedky? Odstráňte prepravné skrutky → <i>Strana 39</i>
Displej/kontrolky počas chodu spotrebiča nefungujú.	<ul style="list-style-type: none"> ■ Výpadok elektrického prúdu? ■ Vypadnutá poistka? Zapnite/vymeňte poistku. ■ Pokiaľ sa porucha pravidelne opakuje, kontaktujte zákaznický servis. → <i>Strana 35</i>
Postup programu dlhší než zvyčajne.	<ul style="list-style-type: none"> ■ Nejde o poruchu – systém na zisťovanie nerovnomerného naplnenia upravuje rovnováhu. ■ Nejde o poruchu – je aktívny systém na zisťovanie peny. Dodatočný cyklus plákania.
Zvyšky pracieho prostriedku na bielizni.	<ul style="list-style-type: none"> ■ Pracie prostriedky bez fosfátov príležitostne obsahujú nerozpustné zvyšky. ■ Vyberte program  Rinse/Spin  (Plákание/odstred'ovanie) alebo po usušení bielizne ju vykefujte.
Počas sušenia je počť hluk odstred'ovania.	Jedná sa o inovatívny proces, ktorý je známy ako termálne odstred'ovanie a používa sa na zníženie spotreby energie počas fázy sušenia.
Usadeniny rôznych farieb sa ukladajú na bielizeň.	Spustíte program Fluff Clean (Čistenie usadenín)  cold (studená) bez bielizne v spotrebiči, aby ste odstránili usadeniny, ktoré sa zhromaždili v bubne práčky počas fázy sušenia.

Poruchy	Príčina/oprava
Hluk prívodu vody počas sušenia, symbol vodovodného kohútika počas sušenia bliká.	Práčka so sušičkou zahŕňa funkciu samočistenia, ktorá má odstrániť usadeniny uvoľňované z bielizeň počas sušenia. Táto sa vykonáva s pomocou malého objemu vody z vodovodu. Vodovodný kohútik musí byť počas sušenia otvorený.
Predĺžená doba sušenia.	<ul style="list-style-type: none"> ■ V súlade s princípom vzduchového chladenia spôsobí vyššia teplota okoliťého vzduchu slabý výkon pri sušení, takže toto môže trvať dlhšie. Zaisťte dobré vetranie, aby sa odstránilo odpadové teplo. ■ Je vzduchový filter upchatý? → <i>Strana 30</i> ■ Spustíte program Fluff Clean (Čistenie usadenín) ❄️ cold (studená), aby ste odstránili usadeniny, ktoré sa zhromaždili počas fázy sušenia v bubne práčky.
Program sušenia sa nespustí.	<ul style="list-style-type: none"> ■ Je vybraný program sušenia? Prehľad programov → <i>Strana 20</i> ■ Dvierka práčky nie sú riadne zatvorené? ■ Čerpadlo je upchané? Vyčistite vypúšťacie čerpadlo → <i>Strana 29</i>
Výsledok čistenia nie je uspokojivý (bielizeň nie je dostatočne suchá).	<ul style="list-style-type: none"> ■ Príliš vysoká teplota okolia (nad 30 °C) alebo nedostatočné vetranie v miestnosti, v ktorej je práčka so sušičkou umiestnená. Zaisťte primerané vetranie, aby mohlo nadbytočné teplo uniknúť. ■ Bielizeň nebola pred sušením dostatočne dobre odstredená – vždy nastavte najvyššie otáčky odstreďovania, ktoré je možné vybrať, a to pri všetkých programoch prania. ■ Práčka so sušičkou je preťažena: dodržiavajte odporúčania pre maximálnu hmotnosť náplne v tabuľke programov a na displeji hmotnosti náplne. Práčku so sušičkou nepreťažujte, keďže maximálna hmotnosť náplne pre sušenie je nižšia ako pre pranie. Vyberte bielizeň s maximálnou hmotnosťou pre pranie z práčky so sušičkou po praní a rozdeľte náplň do dvoch cyklov sušenia. ■ Napätie dodávky elektriny z elektrickej siete je príliš nízke (menej ako 200 V). Zaisťte vhodné napájanie. ■ Je vzduchový filter upchatý? → <i>Strana 30</i> ■ Hrubé viacvrstvé tkaniny alebo tkaniny s hrubými výplňami schnú jednoducho na povrchu, ale nie vo vnútri. Tento proces vyrovnávania môže trvať dlhšie. Pri týchto typoch tkanín vyberte programy sušenia so stanoveným časom.
Pri otvorení dvierok si všimnete, že na usušenú bielizeň nakvapká malé množstvo vody.	<ul style="list-style-type: none"> ■ V prípade náplne s nižšou hmotnosťou je čas sušenia kratší. V sušiacom systéme môže zostať zvyšková vlhkosť. Ak dvierka otvoríte rýchlo, vytvorí sa efekt sania, ktorý spôsobí vytečenie vlhkosti zo sušiaceho systému. ■ Dvierka otvárajte pomaly. Otvorené dvierka nezatvárajte prudko.
Osvetlenie vnútra bubna sa nerozsvieti.	Kontaktujte zákaznícky servis → <i>Strana 35</i>
Ak nemôžete poruchu odstrániť sami alebo je potrebná oprava:	
<ul style="list-style-type: none"> ■ Nastavte programový volič na Off (Vypnuté), vytiahnite elektrickú zástrčku. ■ Zatvorte vodovodný kohútik a kontaktujte zákaznícky servis → <i>Strana 35</i> 	



Zákaznícky servis

Ak nedokážete opraviť poruchu sami, pozrite si časť Poruchy a čo s nimi robiť → *Strana 32*

Obráťte sa na náš zákaznícky servis. Vždy nájdeme vhodné riešenie a našim cieľom je vyhnúť sa zbytočným návštevám technikov.

Uvedte zákazníkemu servisu číslo výrobku (E-Nr) a výrobné číslo (FD) spotrebiča.

E-Nr. _____	FD _____
-------------	----------

Číslo výrobku

Výrobné číslo

Tieto informácie nájdete: na vnútornej strane dvierok*/otvorom servisnom veku* a na zadnej strane spotrebiča.

*v závislosti na modeli

Spôľahnite sa na schopnosti výrobcu.

















Kontaktujte nás. Môžete si byť preto istí, že opravu vykonávajú vyškolení servisní technici, ktorí so sebou nosia originálne náhradné diely.



Technické údaje



Rozmery (šírka x hĺbka x výška)	60 x 59 x 84,5 cm
Hmotnosť	85 kg
Pripojenie napájania	Menovité napätie 220 – 240 V, 50 Hz Maximálny prúd 10 A Maximálny výkon pri praní 2400 W Maximálny výkon pri sušení 1 900 W
Tlak vody	100 – 1000 kPa (1 – 10 barov)
Výška odtoku	60 – 100 cm

Hodnoty spotreby

Program	Možnosti	Hmotnosť náplne (kg)	Spotreba energie*** (kWh)	Spotreba vody*** (liter)	Trvanie programu*** (hodiny)
Cottons (Bavlna)  20°C *		7,0 kg	0,23 kWh	73 l	2 ¾ h
Cottons (Bavlna)  40°C *		7,0 kg	1,02 kWh	73 l	2 ¾ h
Cottons (Bavlna)  60°C		7,0 kg	1,10 kWh	73 l	2 ¾ h
Cottons (Bavlna)  90°C		7,0 kg	2,05 kWh	83 l	2 ¾ h
Easy-Care (Jednoduchá starostlivosť)  40°C *	ecoPerfect 	3,5 kg	0,56 kWh	60 l	1 ¾ h
Mix (Zmiešané)  40°C		3,5 kg	0,45 kWh	53 l	1 h
Delicate/Silk (Jemné tkaniny/hodváb)  30°C		2,0 kg	0,15 kWh	29 l	¾ h
 Wool  (Vlna) 30°C		2,0 kg	0,18 kWh	40 l	¾ h
Intensive Dry (Intenzívne sušenie) 		4,0 kg	2,37 kWh	3 l	2 ½ h
Low Heat Dry (Sušenie pri nízkej teplote) 		2,5 kg	1,46 kWh	3 l	2 ½ h
Cottons (Bavlna)  60°C **	ecoPerfect 	7,0 kg	0,70 kWh	51 l	4 ¾ h
Cottons (Bavlna)  60°C + Intenzívne sušenie 	ecoPerfect 	7,0/4,0 kg	4,76 kWh	57 l	9 h

* Nastavenie programu pre testy podľa aktuálne platnej normy EÚ EN60456. Pri porovnávanom teste otestujte programy so stanovenou náplňou a maximálnymi otáčkami odstreďovania.

** Testy výkonnosti pri praní pre energetické štítky EÚ podľa normy EN50229 sa vykonávajú pomocou stanovenej náplne s použitím programu **Cottons (Bavlna)  60°C** + funkciu **ecoPerfect **.

** Testy výkonnosti pri sušení pre energetické štítky EÚ sa vykonávajú podľa normy EN50229. Maximálna náplň pri praní sa rozdelí do 2 cyklov sušenia a každá náplň sušenia sa suší pomocou cyklu **Intensive Dry (Intenzívne sušenie) ** + nastavenie  (**Sušenie do skrine**).

*** Hodnoty sa môžu odlišovať od uvedených hodnôt v závislosti na nasledujúcich faktoroch: tlak a tvrdosť vody, teplota vtoku, vonkajšia teplota, typ a množstvo bielizne, typ a množstvo použitého pracieho prostriedku, výkyvy v napájaní a vybrané doplnkové funkcie.

Montáž a pripojenie

Štandardné príslušenstvo

Upozornenie: Skontrolujte spotrebič, či nemá prepravné poškodenia. Nikdy neuvádzajte poškodený spotrebič do prevádzky. Pri reklamáciách sa obráťte na predajcu, u ktorého ste si zakúpili spotrebič alebo na náš zákaznícky servis. → *Strana 35*

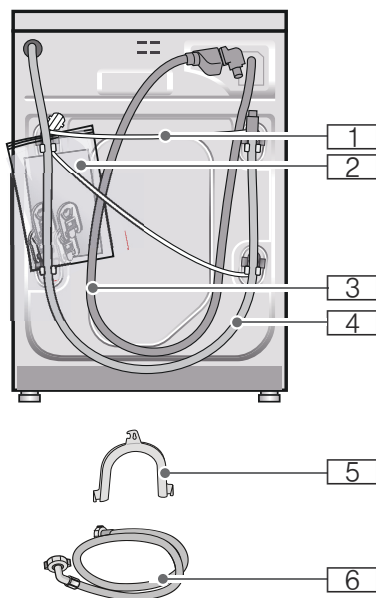

1 Sieťový kábel

2 Vrečko:

- Návod na používanie a inštaláciu
- Zoznam zákazníckych servisov*
- Záruka*
- Kryty na otvory po odstránení prepravných poistiek

3 Prívodná hadica vody pri modeli s funkciou Aquastop

4 Odtoková hadica vody

5 Fixačný oblúk na upevnenie odtokovej hadice vody*

6 Prívodná hadica vody pri modeloch Standard/Aqua-Secure
* v závislosti od modelu

Navyššie je pri pripojení odtokovej hadice vody k sifónu potrebná hadicová spona $\varnothing 24 - 40$ mm (špecializované predajne).

Potrebné náradie

- Vodováha na vyváženie
→ *Strana 42*
- Kľúč na skrutky:
 - s otvorom kľúča 13 na vyskrutkovanie prepravných poistiek → *Strana 43*
 - s otvorom kľúča 17 na nastavenie nožičiek spotrebiča → *Strana 42*

Bezpečná montáž

Varovanie

Riziko poranenia!

- Práčka so sušičkou je ťažká. Buďte opatrní, keď ju budete dvíhať.
- Pri dvíhaní práčky so sušičkou za jej vyčnievajúce časti (napr. dvierka práčky so sušičkou), sa tieto časti môžu odlomiť a spôsobiť zranenia. Nedvíhajte práčku so sušičkou za vyčnievajúce súčasti.
- Ak sú hadice a napájacie káble namontované nesprávne, existuje riziko potknutia sa a zranenia. Hadice a káble uložte tak, aby ste vylúčili riziko potknutia sa.

Pozor!

Poškodenie spotrebiča

- Zamrznuté hadice sa môžu trhať alebo prasknúť. Práčku so sušičkou nemontujte vonku ani v oblasti s rizikom zamrznutia.
- Pri dvíhaní práčky so sušičkou za jej vyčnievajúce časti (napr. dvierka práčky so sušičkou), sa tieto časti môžu odlomiť a spôsobiť zranenia. Nedvíhajte práčku so sušičkou za vyčnievajúce súčasti.

Miesto montáže

Upozornenie: Aby sa predišlo cestovaniu práčky so sušičkou, je dôležitá stabilita!

- Miesto inštalácie musí byť pevné a rovné.
- Mäkké podlahy a podlahové krytiny nie sú vhodné.
- Aby ste zaistili dobré výsledky sušenia, zaistite dobré vetranie miestnosti.

Montáž spotrebiča na podložke alebo na drevenej trámovej podlahe

Pozor!

Poškodenie spotrebiča

Práčka so sušičkou môže počas cyklu odstreďovania „cestovať“ a rozkýmacať sa či spadnúť zo základne.

Vždy zaistite nohy práčky so sušičkou pomocou zadržiavacích konzol.

Zadržiavacie konzoly: obj. č. WMZ 2200, WX 975600, CZ 110600, Z 7080X0.

Upozornenie: Pri montáži na drevenej trámovej podlahe:

- Ak je to možné, namontujte práčku so sušičkou do rohu.
- K podlahe priskrutkujte drevenú dosku odolnú proti vode (hrúbka min. 30 mm).

Montáž spotrebiča pod/medzi kuchynské celky



Varovanie

Nebezpečenstvo úrazu elektrickým prúdom!

V prípade dotknutia sa súčastí pod prúdom hrozí nebezpečenstvo usmrtenia.

Neodstraňujte kryt spotrebiča.

Zaintegrujte/zabudujte ho skôr, než sa pripojí k elektrickému napájaniu.



Varovanie

Nebezpečenstvo oparenia!

Počas fázy sušenia sa vypúšťa teplý vzduch s teplotou až 60°C.

Upozornenia

- Požadované rozmery:
a = 650 mm
b = 620 mm
c = 850 mm

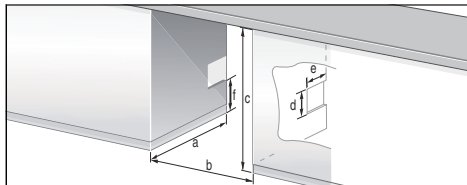

- Práčku so sušičkou montujte iba pod celistvú pracovnú dosku, ktorá je pevne spojená s priľahlými skrinkami.
- Dobře odvetrávajte oblasť montáže, inak nedosiahnete optimálne výsledky sušenia. Rozmery odvetrávacích otvorov (musia byť umiestnené na jednej strane, v závislosti od okolností). Prierez otvoru: d x e = 200 mm x 100 mm. Výška nad podlahou: f = 365 mm. Vzdialenosť medzi stenou a spotrebičom: 50 mm.

Odstránenie zariadení na ochranu pri preprave

Pozor!

Poškodenie spotrebiča

- Pred prvým použitím práčky so sušičkou je nevyhnutné odstrániť všetky 4 zariadenia na ochranu pri preprave. Uschovajte zariadenia na ochranu pri preprave. Práčka so sušičkou je zabezpečená pre účely prepravy pomocou zariadení na ochranu pri preprave. Neodstránené zariadenia na ochranu pri preprave môžu napríklad poškodiť bubon, keď bude práčka so sušičkou spustená.
- Aby sa predišlo poškodeniu pri neskoršej preprave spotrebiča, vždy pred prepravou znovu namontujte zariadenia na ochranu pri preprave → *Strana 43*

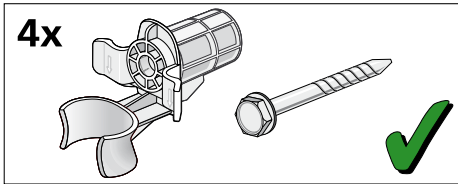

Ponechajte skrutku a návlak priskrutkované k sebe.

1. Vyberte hadice z držiakov.
2. Vyberte hadice z kolena a koleno odstráňte.
3. Povoľte a odmontujte všetky 4 prepravné uzamykacie skrutky.

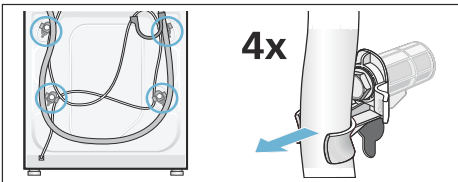

4. Vyberte napájací kábel z držiakov. Odstráňte návleky.

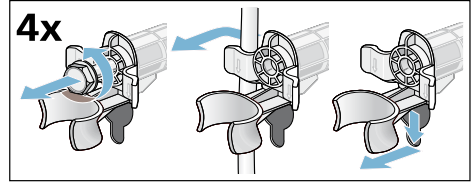

5. Namontujte kryty. Pevne uzamknite zatlačením na uzamykací hák. Namontujte držiak hadice.

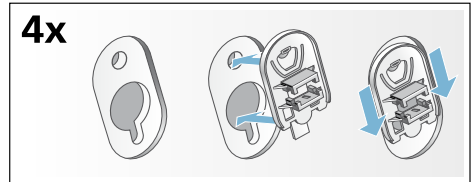

Dĺžky hadice a kábla

Pripojenie na ľavej strane

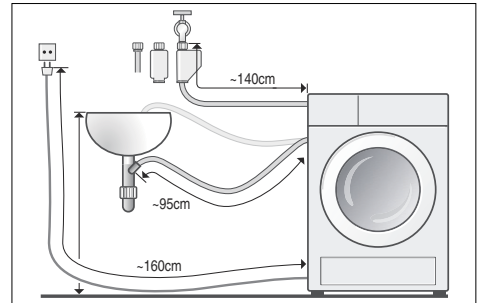

alebo

Pripojenie na pravej strane

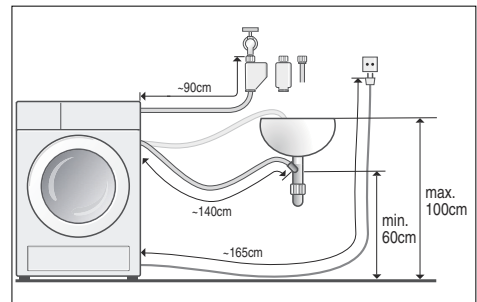

Upozornenie: Ak používate držiaky hadice, možné dĺžky hadice sa skracujú!

Dostupné u predajcu/v zákazníckom servise:

- Predĺženie pre Aqua-Stop alebo hadicu prívodu studenej vody (pribl. 2,50 m).
Obj. č. WMZ 2380, WZ 10130, CZ 11350, Z 7070X0.
- Dlhšia prívodná hadica (pribli. 2,20 m) pre štandardný model.

Pripojenie vody

Varovanie

Nebezpečenstvo úrazu elektrickým prúdom!

Ak sa dostanú časti s elektrickým napätím do kontaktu s vodou, vzniká nebezpečenstvo úmrtia.

Neponárajte bezpečnostné zariadenie Aqua-Stop do vody (obsahuje elektrický ventil).

Pozor!

Poškodenie vodou

Body pripojenia prívodu vody a odtokovej hadice sú pod vysokým tlakom. Aby ste predišli únikom alebo poškodeniu vodou, vždy postupujte podľa pokynov v tejto kapitole!

Upozornenia

- Popri bezpečnostných informáciách uvedených tu môže mať miestny dodávateľ vody a elektriny zvláštne požiadavky.
- Pračku so sušičkou používajte výhradne so studenou pitnou vodou.
- Nepripájajte pračku so sušičkou k zmiešavaciemu kohútiku netlakového bojlera s horúcou vodou.
- Používajte len dodávanú prívodnú hadicu alebo takú, ktorú získate u autorizovaného odborného predajcu. Nikdy nepoužívajte použitú hadicu!
- V prípade pochybností zaistite odborné pripojenie spotrebiča technikom.

Prívod vody

Upozornenia

- Neprekrúčajte, nestláčajte, nepozmieňajte ani neprerezávajte hadicu prívodu vody (v opačnom prípade nie je možné ďalej ručiť za jej pevnosť).
- Pripojenia skrutiek utahujte výhradne rukou. Ak sú pripojenia skrutiek utiahnuté príliš silno, môžu sa pri použití nástroja (kľesťe) poškodiť.

Optimálny tlak vody v sieti: 100 – 1 000 kPa (1 – 10 bar)

- Keď je kohútik otvorený, prietok vody je minimálne 8 l/min.
- Ak je tlak vody vyšší, nainštalujte redukčný ventil.

1. Pripojte hadicu prívodu vody ku vodovodnému kohútiku ($\frac{3}{4}$ " = 26,4 mm) a k spotrebiču (okrem modelov s Aqua-Stop):
 - Štandardný model

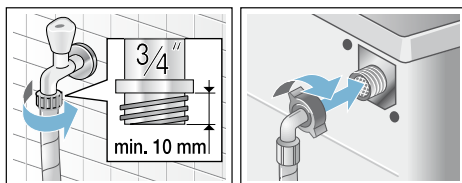

– Aqua-Secure

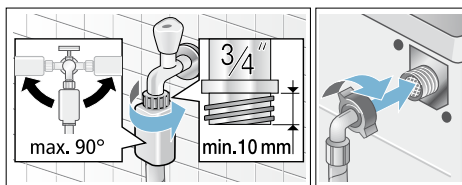

– Aqua-Stop

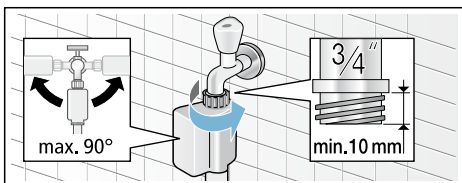

2. Opatrne otvorte kohútik a skontrolujte, či sú miesta pripojenia bez úniku.

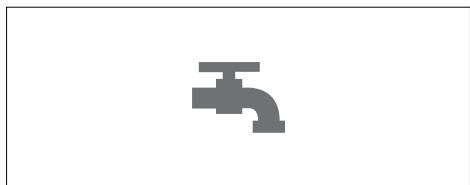

Upozornenie: Skrutkový spoj je pod tlakom vody.

Odtok vody

Upozornenia

- Neskrúčajte ani príliš nenaťahujte hadicu odtoku vody.
- Výškový rozdiel medzi miestom umiestnenia a bodom odtoku: minimálne 60 cm – maximálne 100 cm.

Odtok do sifónu umývadla

Varovanie

Nebezpečenstvo oparenia!

Pri praní pri vysokých teplotách sa môžete opariť, ak sa dotknete horúcej vody z prania (napríklad pri vypúšťaní horúcej vody z prania do umývadla). Nedotýkajte sa horúcej vody z prania.

Pozor!

Poškodenie vodou

Ak pripojená vypúšťacia hadica vyklzne z umývadla kvôli vysokému tlaku počas vypúšťania spotrebiča, unikajúca voda môže spôsobiť škody.

Zaistite vypúšťaciu hadicu, aby ste predišli jej vyklznutiu z umývadla.

Pozor!

Poškodenie spotrebiča/tkanín

Ak je koniec vypúšťacej hadice ponorený do vypustenej vody, môže sa voda nasat' späť do spotrebiča a poškodiť práčku so sušičkou a/alebo tkaniny.

Zaistite, aby:

- tesniaca zátka neblokovala výtok z umývadla,
- voda odtekala dostatočne rýchlo,
- koniec vypúšťacej hadice nebol ponorený do vypustenej vody.

Montáž vypúšťacej hadice:

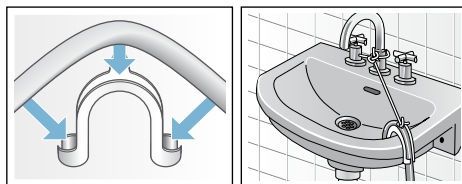

Odtok do sifónu

Bod pripojenia musí byť zaistený hadicovou sponou s \varnothing 24 – 40 mm (zo špecializovaného obchodu).

Pripojenie

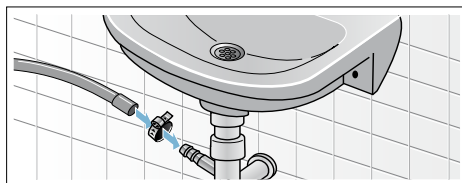

Odpad do plastovej rúrky s gumenou manžetou alebo do odtoku

Pripojenie

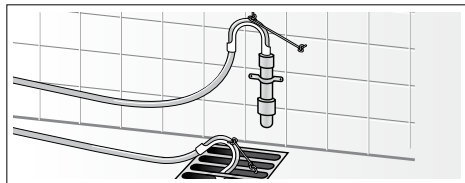

Vyrovnanie

1. Uvoľnite kľúčom poistnú maticu v smere hodinových ručičiek.
2. Skontrolujte zarovnanie práčky so sušičkou pomocou vodováhy a v prípade potreby ho opravte. Otáčaním nožičiek spotrebiča nastavte výšku.

Upozornenie: Všetky štyri nožičky spotrebiča musia byť pevne na podlahe.

Práčka so sušičkou sa nesmie kolísať!

3. Zaisťovaciu maticu utiahnite k skrini práčky. Uchopte nožičku a neupravujte výšku.

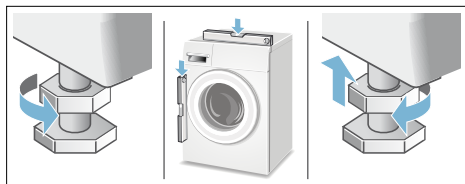

Upozornenia

- Zaisťovacie matice na všetkých štyroch nožičkách spotrebiča musia byť pevne priskrutkované k skrini práčky!
- Akékoľvek hlasité zvuky, intenzívne vibrácie či „cestovanie“ môžu byť spôsobené nesprávnym zarovnaním!

Elektrické pripojenie

Elektrická bezpečnosť

Varovanie

Nebezpečenstvo úrazu elektrickým prúdom!

V prípade dotknutia sa súčastí pod prúdom hrozí nebezpečenstvo usmrtenia.

- Pri odpájaní elektrickej zástrčky vždy zatiahnite za elektrickú zástrčku samotnú, a nie za kábel, inak môže dôjsť k poškodeniu kábla.
- Nikdy sa nedotýkajte ani nedržte elektrickú zástrčku mokrými rukami.
- Nikdy nevyfahujte elektrickú zástrčku počas prevádzky.
- Práčku so sušičkou pripojte iba k striedavému prúdu, a to pomocou správne nainštalovanej a uzemnenej zásuvky.
- Napätie vo vedení musí byť rovnaké ako údaje o napätí na práčke so sušičkou (typový štítok spotrebiča).
- Príkion a požadované poistkové alebo sieťové istenie sú tiež uvedené na typovom štítku spotrebiča.

Zaistíte, aby:

- sa elektrická zástrčka a zásuvka zhodovali,
- bol prierez vedenia dostatočný,
- bol systém uzemnenia nainštalovaný podľa predpisov.
- Poškodený kábel musí vymeniť iba kvalifikovaný elektrikár. Náhradný elektrický kábel môžete získať od zákazníckeho servisu.
- Nepoužívajte sieťové rozbočovače/ spojky ani predlžovacie káble.
- Ak sa používa istič fungujúci na základe zvyškového napätia, môžete použiť len typ, na ktorom je uvedený tento symbol: . Len tento symbol zaručuje dodržanie v súčasnosti platných predpisov.
- Zástrčka je vždy prístupná.
- Napájací kábel nie je zlomený, stlačený, upravený alebo prerušený a neprišiel do kontaktu so žiadnym zdrojom tepla.

Pred prvým práním/sušením

Práčka so sušičkou bola pred opustením továrne dôkladne skontrolovaná. Aby ste odstránili akúkoľvek zvyšnú vodu z testov, spustíte prvýkrát program **Fluff Clean (Čistenie usadenín)** ☹ **bez** bielizne.

Upozornenie:

- Práčka so sušičkou musí byť správne namontovaná a pripojená. Montáž a pripojenie → *Strana 37*
- Nikdy nezapínajte poškodený spotrebič. Informujte zákaznícky servis → *Strana 35*

1. Zasuňte zástrčku do zásuvky.
2. Otvorte vodovodný kohútik.
3. Zapnite spotrebič.
4. Zatvorte dvierka práčky. Nevkladajte žiadnu bielizeň.
5. Zvoľte program **Fluff Clean (Čistenie usadenín)** ☹ **40°C**.
6. Otvorte dávkovač pracieho prostriedku.
7. Do dávkovača **II** vlejte pribl. 1 liter vody.
8. Pridajte do dávkovača **II** bežný prací prostriedok podľa pokynov výrobcu pre ľahké znečistenie.
Upozornenie: Aby ste predišli peneniu, použite len polovicu odprúčaného množstva pracieho prostriedku. Nepoužívajte žiadne pracie prostriedky na vlnu či jemné pracie prostriedky.
9. Zatvorte zásuvku na prací prostriedok.
10. Stlačte tlačidlo **Start/Reload (Spustenie/naplnenie)** ⬇.
11. Keď program skončí, vypnite spotrebič.

Vaša práčka so sušičkou je teraz pripravená na použitie.

Preprava

Prípravné práce

1. Zatvorte vodovodný kohútik.
2. Uvoľnite tlak vody v prívodnej hadici. Zapchatý filter v prívodnej hadici vody → *Strana 30*
3. Vypustite všetku zvyšnú vodu z prania. Vypúšťacie čerpadlo zapchané → *Strana 29*
4. Odpojte práčku so sušičkou z elektrického napájania.
5. Odmontujte hadice.

Montáž prostriedkov na ochranu pri preprave:

1. Odmontujte kryty a uschovajte ich na bezpečnom mieste. Ak je to potrebné, použite skrutkovač.

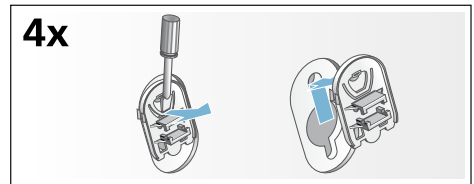

2. Namontujte 4 návleky. Pripríte kábeláž do držiakov. Nasadíte a utiahnete skrutky.

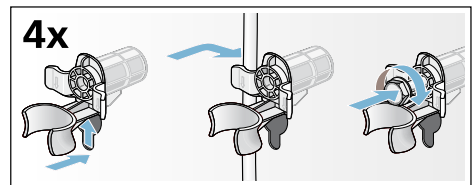

Pred zapnutím spotrebiča:

Upozornenia

- **Vždy** odstráňte prostriedky ochrany pri preprave!
- Aby ste zabránili vytečeniu nespotrebovaného pracieho prostriedku z výpustu počas nasledujúceho prania: vlejte do dávkovača **II** 1 liter vody a spustíte program ☹ Rinse/**Spin** ☹ (Plákanie/**odstredovanie**) alebo **Empty (Vypúšťanie)** ☹.

Záruka AquaStop

Len pre spotrebiče s AquaStop

Okrem nárokov na záručné plnenie voči predávajúcemu vyplývajúcim z kúpnej zmluvy a okrem našej záruky na spotrebič poskytujeme aj náhradu za nasledujúcich podmienok:

1. Ak dôjde následkom chyby nášho systému AquaStop ku škodám spôsobeným vodou, nahradíme škody súkromným používateľom.
2. Záručná zodpovednosť platí po celý čas životnosti spotrebiča.
3. Predpokladom nároku na záruku je odborné nainštalovanie a pripojenie spotrebiča s AquaStop podľa nášho návodu; zahŕňa aj odborne vykonané predĺženie AquaStop (originálne príslušenstvo).
Naša záruka sa nevzťahuje na chybné prírodné potrubie alebo armatúry až po prípojku Aqua-Stop na vodovodnom kohútiku.
4. Na spotrebiče s AquaStop nie je zásadne nutné počas prevádzky dohliadať, príp. ich potom uzatvorením vodovodného kohútika zaistiť.
Len v prípade dlhšej neprítomnosti vo vašom byte, napr. niekoľkotýždňovej dovolenky, vodovodný kohútik uzavrite.

Kontaktné údaje všetkých krajín nájdete v priloženom zozname stredísk zákazníckeho servisu.

BSH Hausgeräte GmbH

Carl-Wery-Straße 34

81739 München

GERMANY

siemens-home.bsh-group.com

Vyrobené BSH Hausgeräte GmbH v licencií k ochrannej známke Siemens AG



9000923246 (9606)