

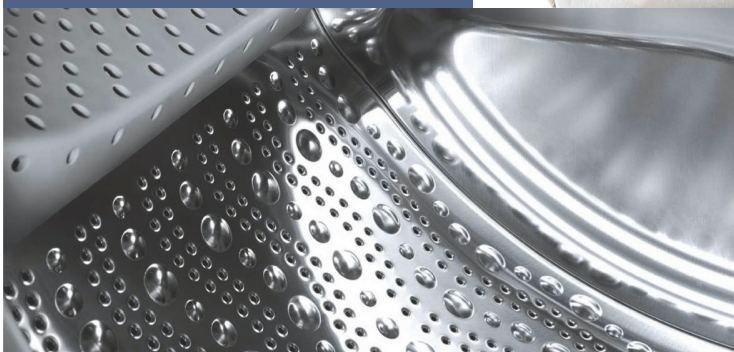

Register your new Bosch now:
www.bosch-home.com/welcome



Pralno-sušilni stroj
WVH30542EU



BOSCH

sl Navodila za uporabo in namestite

Vaš nov pralno-sušilni stroj

Odločili ste se za pralno-sušilni stroj znamke Bosch.

Prosimo, vzemite si nekaj minut za branje teh navodil in spoznajte prednosti svojega pralno-sušilnega stroja.

Da zadostimo visokim težnjam po čim boljši kakovosti znamke Bosch, pri vsakem pralno-sušilnem stroju, preden zapusti tovarno, temeljito preverimo, ali sta njegovo stanje in delovanje brezhibna.

Nadaljnje informacije in izbor naših izdelkov, dodatne opreme in nadomestnih delov najdete na naši spletni strani www.bosch-home.com ali pa se obrnite na našo servisno službo.

Če navodila za namestitev in uporabo opisujejo več različic stroja, so razlike med njimi na ustreznih mestih tudi označene.



Pralno-sušilni stroj namestite šele potem, ko ste prebrali ta Navodila za namestitev in uporabo!

Pravila za prikaze

⚠ Opozorilo!

Ta kombinacija simbola in opozorila nakazuje morebitno nevarno situacijo. Neupoštevanje tega opozorila lahko privede do smrti ali poškodb.

Pozor!

To opozorilo nakazuje morebitno nevarno situacijo. Neupoštevanje lahko privede do materialne škode ali onesnaženja okolja.

Opomba/nasvet

Opombe za optimalno rabo aparata/ uporabne informacije.

1. 2. 3. / a) b) c)

Postopki so ponazorjeni s številkami ali črkami.

■ / -

Naštevavanja so ponazorjena s kvadratom ali alinejo.

Kazalo

	Uporaba v skladu z namembnostjo	4
	Varnostni napotki	5
	Varnost ob električni napetosti	5
	Nevarnosti poškodb	5
	Varnost za otroke	5
	Varovanje okolja	6
	Emblaža/odslužen stroj	6
	Navodila za varčno obratovanje	6
	Na kratko o najvažnejšem	7
	Spoznajte svoj stroj	8
	Pralno-sušilni stroj	8
	Upravljalno polje	9
	Prikazovalno polje	10
	Perilo	12
	Priprava perila za pranje	12
	Priprava perila za sušenje	13
	Upravljanje aparata	14
	Priprava pralno-sušilni stroj	14
	Izbira programa/vklop naprave	14
	Prilagoditev pralnega programa	15
	Prilagoditev programa za sušenje	15
	Nalaganje perila	16
	Polnjenje pralnega in negovalnega sredstva	16
	Zagon programa	17
	Varovalo za otroke	17
	Dodajanje perila	18
	Sprememba programa	18
	Prekinitev ali končanje programa	18
	Konec programa	19
	Po pranju/sušenju	19
	Pregled programov	20
	Programi na izbirnem stikalu programa	20
	Tabela sušenja	23
	Škrobljenje	24
	Barvanje/Razbarvanje	24
	Namakanje	24
	Spreminjanje privzetih nastavitev za program	24
	°C (temperatura)	24
	⏸ (čas konca programa)	24
	⊕ (število vrtljajev ožemanja)	25
	☀ (sušenje)	25
	Izbira dodatnih funkcij	26
	SpeedPerfect 	26
	EcoPerfect 	26
	Rinse plus (Izpiranje plus) 	26
	Stains (Madeži)	26
	Nastavljanje signala	27
	Čiščenje in vzdrževanje	28
	Ohišje stroja/upravljalno polje	28
	Pralni boben	28
	Odstranitev apnenca	28
	Čiščenje prekata za pralno sredstvo	28
	Črpalka za lug je zamašena	29
	Odočna cev na sifonu je zamašena	29
	Sito v dovodu vode je zamašeno	30
	Zračni filter je zamašen	30
	Napake in ukrepi za odpravo napak	31
	Sprostitev v sili, npr. po izpadu električnega toka	31
	Opombe v prikazovalnem polju	31
	Napake in ukrepi za odpravo napak	32

	Servisna služba	35
	Tehnični podatki	35
	Vrednosti porabe	36
	Namestitev in priključitev	37
	Obseg dostave	37
	Varne namestitev	37
	Površina za namestitev	38
	Namestitev stroja na podstavek ali leseni brunasti površini	38
	Podgradnja/vgradnja v kuhinjsko nišo	38
	Odstranjevanje transportnih varoval	39
	Dolžine cevi in vodov	39
	Priključek za vodo	40
	Dotok vode	40
	Odvod vode	41
	Odvod v umivalnik	41
	Odtok v sifon	41
	Odtok v cev iz plastične mase z gumijasto objemko ali pa v odtočni kanal	42
	Izravnavna	42
	Električni priključek	42
	Pred prvim pranjem/sušenjem	43
	Transport naprave	43

Uporaba v skladu z namembnostjo

- Izključno za uporabo v gospodinjstvih.
- Pralno-sušilni stroj je primeren za pranje tkanin za strojno pranje kakor tudi volne za ročno pranje v pralnem lugu in sušenje teh tkanin.
- Za delovanje s hladno pitno vodo in s trgovsko običajnimi pralnimi in negovalnimi sredstvi, ki so namenjena za pralno-sušilne stroje.
- Pri doziranju vseh pralnih, negovanih, pomožnih in čistilnih sredstev se brezpogojno držite priporočil proizvajalcev teh sredstev.
- Pralno-sušilni stroj smejo upravljati otroci od 8 leta starosti, osebe z zmanjšano fizično, senzorično ali duhovno zmožnostjo ali osebe z manjšimi izkušnjami ali znanjem, če jih **nadzoruje** ali jih je **poučila** odgovorna oseba.
- Otroci ne smejo opravljati nobenih čistilnih in vzdrževalnih del brez nadzora odraslih.
- V bližino pralno-sušilnega stroja ne spuščajte domačih živali.
- Pralno-sušilni stroj namestite in uporabljajte v prostoru z odtokom.

Preberite Navodila za uporabo in namestitev in vse druge informacije, ki so stroju priložene in se ravnajte po njih. Spravite vse papirje za poznejšo uporabo.

Varnostni napotki

Varnost ob električni napetosti

Opozorilo Smrtna nevarnost!

Pri dotiku delov, ki so pod napetostjo, nastane smrtna nevarnost.

- Električni vtič povlecite vedno za vtič in ne za kabel, saj lahko pri tem pride do poškodb.
- Električno stikalo prijemajte samo s suhimi rokami.

Nevarnosti poškodb

Opozorilo Nevarnost poškodb!

- Pri dviganju pralno-sušilnega stroja za izstopajoče dele (npr. vrata stroja) se ti deli lahko odlomijo in povzročijo telesne poškodbe. Pralno-sušilnega stroja ne dvigajte za izstopajoče dele.
- Če splezate na pralno-sušilni stroj, se lahko delovna površina polomi in povzroči poškodbe. Ne plezajte na pralno-sušilni stroj.
- Če se naslonite ali oprete na odprta vrata, se lahko pralno-sušilni stroj prevrne in povzroči telesne poškodbe. Ne naslanjajte se na odprta vrata pralno-sušilnega stroja.
- Če sežete v vrteči se boben, si lahko poškodujete roko. Ne segajte v boben, ko se ta vrti. Počakajte, da se boben preneha vrteti.

Opozorilo Nevarnost opeklin!

- Ko perete pri visokih temperaturah, se lahko oparite z vročo pralno vodo (npr. pri praznjenju vroče pralne vode v umivalnik). Ne dotikajte se vroče pralne vode.
- Če je bil sušilni program prekinjen, sta pralno-sušilni stroj in perilo lahko še zelo vroča. Izberite **Intensive Dry (Intenzivno sušenje)** ☀ ali **Gentle Dry (Nežno sušenje)** ☀ ter nastavite 15-minutni program, da se perilo pred odstranitvijo ohladi.

Varnost za otroke

Opozorilo Smrtna nevarnost!

Otroci se lahko pri igranju v bližini pralno-sušilnega stroja znajdejo v smrtno nevarnih položajih ali pa se poškodujejo.

- Otrok nikdar ne puščajte nenadzorovanih pri pralno-sušilnem stroju!
- Otrok nikdar ne puščajte igrati pri pralno-sušilnem stroju!

Opozorilo Smrtna nevarnost!

Otroci se lahko zaprejo v napravo in zaidejo v smrtno nevarnost.

Pri odsluženih napravah:

- Izvlecite električni vtič.
- Električni kabel prerežite in skupaj z vtičem odstranite.
- Uničite zaporo ob vratih pralno-sušilnega stroja.

 **Opozorilo**
Nevarnost zadužitve!

Pri igri se otroci lahko zavijejo v ovojnino, folije iz plastičnega materiala ali embalažne dele ali pa si jih potegnejo preko glave in se tako zadušijo.

Otrokom preprečite dostop do ovojnine, folije iz plastičnega materiala in embalažnih delov.

 **Opozorilo**
Nevarnost zastrupitve!

Sredstva za pranje in nego lahko pri zaužitju vodijo do zastrupitve oz. pri dotiku povzročijo draženje kože in oči.

Sredstva za pranje in nego shranjujte otrokom nedostopno.

 **Opozorilo**
Draženje oči/kože!

Sredstva za pranje in nego lahko pri dotiku povzročijo draženje kože in oči.

Sredstva za pranje in nego shranjujte nedostopno za otroke.

 **Opozorilo**
Nevarnost poškodb!

Pri pranju z visokimi temperaturami se steklo polnilnega okna zelo segreje. Preprečite otrokom, da bi se lahko dotikali vročega stekla polnilne odprtine.

 **Varovanje okolja**

Embalaža/odslužen stroj



Embalažo reciklirajte primerno in okolju prijazno.

Stroj je označen v skladu z evropsko Direktivo 2012/19/ES (EU) o ravnanju z odpadno električno in elektronsko opremo (waste electrical and electronic equipment – WEEE). Ta direktiva določa okvir za vračanje in recikliranje starih naprav po vsej Evropi.

Navodila za varčno obratovanje

- Vložite največjo količino perila za ustrezen program.
Pregled programov → *Stran 20*
- Običajno umazano perilo perite brez predpranja.
- Če nato sušite perilo v stroju, izberite največje možno število vrtljajev ožemanja. Manj vode kot je v perilu, manj časa in energije je potrebno za sušenje.
Ne sušite perila, ki je tako mokro, da se od njega cedi.
- Prostor, v katerem je aparat, dobro prezračujte in redno čistite vstopni zračni filter.
Čiščenje in vzdrževanje → *Stran 28*
in Postavitev in priključitev
→ *Stran 37*

Na kratko o najvažnejšem

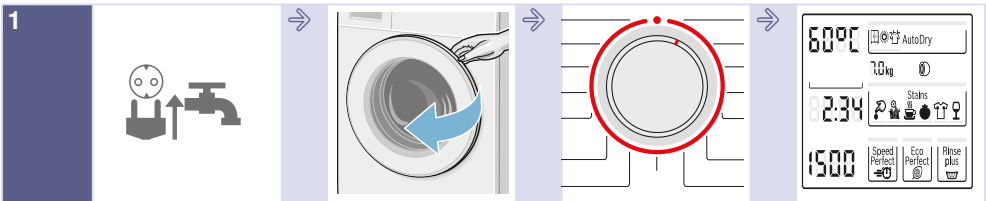

1 Priključite električni vtič. Odprite pipo za vodo.

Odprite vrata.

Izberite program, npr. **Cottons (Bombaž)**.

Na prikazovalniku se pokažejo informacije o programu.



2 Po potrebi lahko spremenite privzete nastavitve programa oz. izberete dodatne funkcije programa.

Razvrstite perilo.

Naložite perilo.

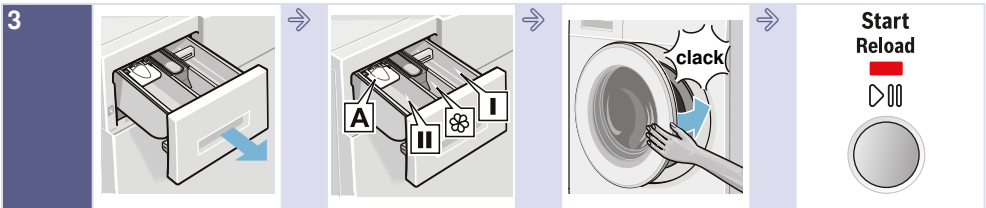

3 Odprite predal za pralno sredstvo.

Odmerite pralno sredstvo v skladu s priporočili za odmerjanje → Stran 16

Zaprte vrata.

Izberite **Start/Reload (Začetek/ Dodajanje perila)**.

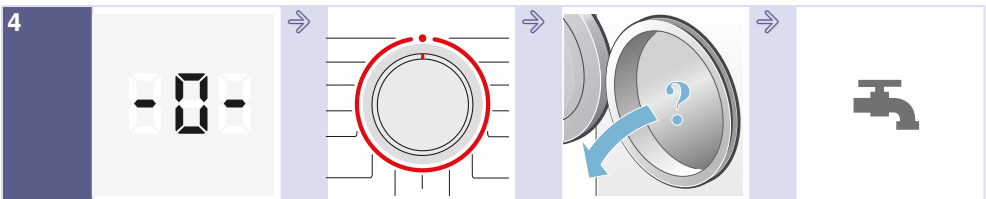

4 Konec programa.

Gumb za izbiro programa nastavite na **Off (Izklop)**.

Odprite vrata in odstranite perilo.

Zaprte vodno pipo (za modele brez funkcije Aqua-Stop).

Spoznajte svoj stroj

Pralno-sušilni stroj

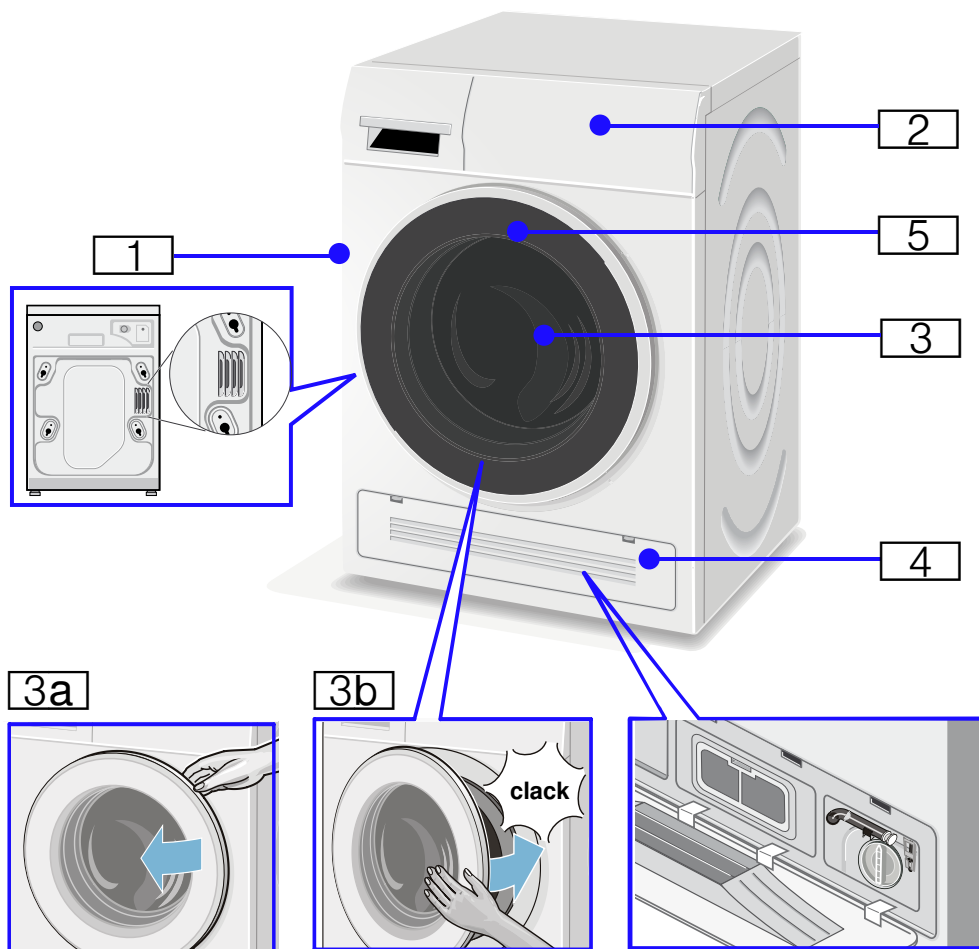

1 Izhod vročega zraka

2 Upravljalna plošča

3 Vrata z ročajem

3a Odpiranje vrat

3b Zapiranje vrat

4 Vzdrževalna loputa in vstop hladnega zraka

5 Osvetlitev bobna

Upravljalno polje

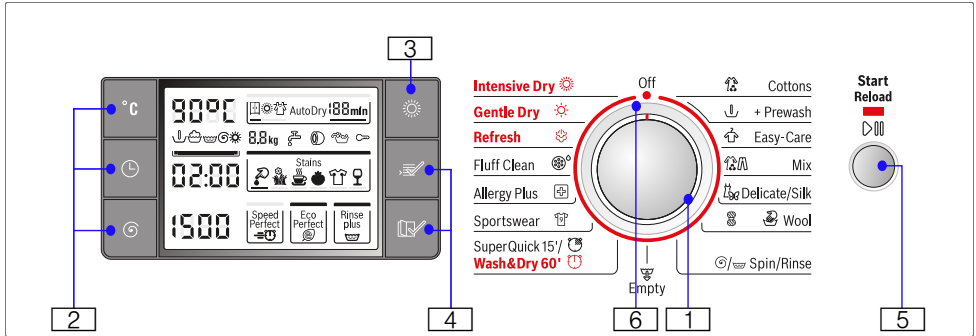

Spremenite privzete nastavitve izbranega programa in izberite dodatne funkcije:

1 Izberite program. Gumb za izbiro programa se vrti v obe smeri.
Pregled programov → *Stran 20*

2 Za spreminjanje privzetih nastavitv uporabite gumb **°C (temperatura)**, **G (število vrtljajev ožemanja)** ter **⌚ (čas konca programa)**
→ *Stran 24*

3 Izberite funkcijo sušenja → *Stran 25*

4 Za dodatne funkcije uporabite gumba **+ (možnost)** + **- (izbira)** → *Stran 26*

5 Začnite program pranja. Za začetek, prekinitvev in preklic programa izberite gumb **Start/Reload (Začetek/Dodajanje perila)** **▶||**.

6 Ugasnite aparat. Gumb za izbiro programa nastavite na **● Off (Izklop)**.



















Prikazovalno polje

Prikazi za izbrani program

The diagram shows a control panel with the following elements:

- 1:** Temperature display showing 90°C.
- 2:** Pre-wash, wash, rinse, spin, and dry icons, along with a progress bar.
- 3:** Program timer showing 02:00.
- 4:** Spin speed display showing 1500.
- 5:** AutoDry function icon and text.
- 6:** Weight display showing 8.8 kg and other icons.
- 7:** Stains icon and text.

1	cold - 90°C	Temperatura v °C
2	↓	Predpranje
	🧺	Pranje
	🧺	Izpiranje
	🌀	Ožemanje
	☀️	Sušenje
	▬	Vrstica napredka
3	2:00*	Trajanje programa po izbiri programa v h:min (ure:minute).
	1 – 24 h	Čas konca programa v h (h = ura).
	OPEN	Vrata lahko odprete, če je bil program prekinjen.
	PAUS	Program je prekinjen.
	- 0 -	Trajanje programa ali konec.
	A:02	Vrat ni mogoče odpreti.
4	---- 1500	Število vrtljajev ožemanja na minuto; --- (Prekinitev izpiranja) = brez končnega izčrpanja/ožemanja, perilo ostane po zadnjem ciklu izpiranja v vodi).
	---	Konec programa s funkcijo Prekinitev izpiranja.
5: Funkcija sušenja	AutoDry	Izbirate lahko med tremi načini sušenja:
	☀️	Suho za v omaro (samodejno).

Prikazi za izbrani program		
		Intenzivno sušenje (samodejno).
		Blago sušenje (samodejno).
	...min	Sušenje določen čas, izbirati je mogoče med 5 trajani sušenja, npr.:
	120min*	Ročno nastavljen čas sušenja.
6		
Količina	7,0kg*	Maks. količina.
Prevelika količina pralnega sredstva		Zaznano je bilo preveč pene, vključi se en cikel izpiranja.
Vrata	 sveti	Vrata lahko odprete.
	 utripa	Ko se je program začel: vrata niso dobro zaprta.
Varnostni zaklep	 sveti	Otroški varnostni zaklep je aktiviran.
	 utripa	Otroški varnostni zaklep je aktiven in gumb za izbiro programa je bil nastavljen.
Pipa	 sveti	Prenizek tlak vode. Program se zato podaljša.
	 utripa	Pipa ni bila odprta ali pa ni vodnega tlaka.
7 : Dodatne možnosti		
Stains (Madeži)		Kri
		Trava
		Kava
		Paradižnik
		Znoj
		Vino
SpeedPerfect 		
EcoPerfect 		Izbira dodatnih funkcij → <i>Stran 26</i>
Rinse plus (Izpiranje plus) 		
Več informacij	E : - -*	Prikaz napake.
	0	Nastavitev signala.

* Odvisno od izbranih programov/dodatnih funkcij.



Perilo

Priprava perila za pranje

Perilo razvrstite po:

Perilo razvrstite v skladu z navodili za nego in proizvajalčevimi navedbami na listkih z informacijami za vzdrževanje:

- Vrsta tkanine/vlaken
- Barva
 - Opomba:** Perilo se lahko obarva ali se ne opere dobro. Belo in barvno perilo perite ločeno. Novo svetlo tkanino prvič operite ločeno.
- Umazanija
 - **rahla**
Predpranje ni potrebno, po potrebi lahko uporabite dodatno funkcijo **SpeedPerfect** .
 - **normalna**
Izberite program s predpranjem. Po potrebi madeže predhodno obdelajte.
 - **močna**
Perite manj perila. Izberite program s predpranjem. Po potrebi madeže predhodno obdelajte.
 - **Stains (Madeži)**
Madeže odstranite/predhodno obdelajte, ko so še sveži. Najprej jih rahlo obrišite z milnico in jih ne drgnite. Nato izberite ustrezen program in operite perilo. Trdovratne in zasušene madeže lahko včasih odstranite le z večkratnim pranjem.

Specifikacije na listkih:

- | | | |
|--|--|--|
| | | Bombaž 95°C, 90°C |
| | | Barvno perilo 60°C, 40°C, 30°C |
| | | Enostavna nega 60°C, 40°C, 30°C |
| | | Občutljivo perilo 40°C, 30°C |
| | | Svila in volna za hladno ročno in strojno pranje, 40°C, 30°C |
| | | Ne perite v pralno-sušilnem stroju |

S perilom in pralno-sušilnim strojem ravnajte previdno:

Pozor!

Poškodbe stroja/perila

Tujki (npr. kovanci, pisarniške sponke, igle, nohti) lahko poškodujejo stroj ali sestavne dele pralno-sušilnega stroja.

Zato upoštevajte naslednja opozorila pri pripravi svojega perila:

- Pri doziranju vseh pralnih, negovanih, pomožnih in čistilnih sredstev se brezpogojno držite priporočil proizvajalcev teh sredstev.
- Največjo možno količino nalaganja stroja se ne sme prekoračiti. Prekomerno polnjenje stroja vpliva na rezultat pranja.
- Čistilna sredstva in sredstva za predhodno obdelavo perila (npr. sredstva za odstranjevanje madežev, razpršila za predpranje...) ne smejo priti v stik s površinami pralno-sušilnega stroja. Po potrebi ostanke razpršenega škropiva in druge ostanke/kapljice obrišite z vlažno krpo.

- Izpraznite vse žepke perila. Odstranite tujke.

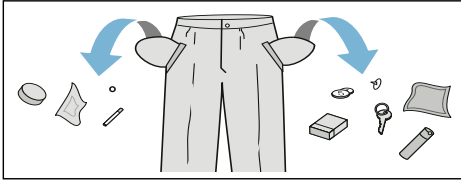

- Pazite na kovinske dele (sponke, itd.) in jih odstranite.
- Hlače, pletenine in fine tkanine, npr. trikotažno perilo, majice ali puloverje obrnite pred pranjem od znotraj navzven.
- Prepričajte se, da se modrčke za likanje sme prati strojno.
- Občutljivo perilo (nogavice, modrčki, itd.) perite v mrežici/vrečki.
- Zadržke in prevleke zapnite.
- Iz žepov ali izza zagibov (manšet) skrtačite pesek.
- Pri zavesah odstranite kljukice ali pa jih perite v mreži ali vreči.

Priprava perila za sušenje

Opomba: Za enakomerne rezultate sušenja perilo razvrstite po:

- Vrsti tkanine
- Programu sušenja
- Simbolih za vzdrževanje, ki so označeni na listku z navodili za vzdrževanje.

Sušite samo perilo, ki je označeno kot primerno za sušenje v sušilniku ali ima naslednje simbole za vzdrževanje:

- ☐ = sušenje pri običajni temperaturi (**Intensive Dry (Intenzivno sušenje)** ☀)
- ☐ = sušenje pri nizki temperaturi (**Gentle Dry (Nežno sušenje)** ☀)

Nalednjih vrst tekstila se ne sme sušiti:

- ☒ = simbol za nego "ni za sušenje"
- Volna ali tekstil, ki vsebuje volno.
- Občutljivo perilo (svila, sintetične zaveses).
- Tekstil, ki vsebuje penasto gumo ali podobne materiale.
- Tekstil, ki je bil obdelan z vnetljivimi tekočinami, npr. s sredstvom za odstranjevanje madežev, petrolejem ali razredčili. Nevarnost eksplozije!
- Tekstil, ki še vedno vsebuje lak za lase ali podobne snovi.

Opombe

- Ročno prani tekstil je treba pred sušenjem ožeti pri primernih vrtljajih.
- Perilo pred sušenjem ožemite pri optimalnih vrtljajih. Za bombaž je priporočljivo ožemanje z vsaj 1000 vrt/min, za tekstil z enostavnim vzdrževanjem pa z vsaj 800 vrt/min.
- Perila ne likajte takoj po sušenju. Priporočljivo je, da perilo zvijete v rolo, da se bo preostala vlaga enakomerno porazdelila.
- Prešito blago, frotirne brisače in druge večje kose tekstila za dobre rezultate sušenja sušite ločeno. Ne sušite več kot štiri frotirne brisače (ali 3 kg).
- Ne prekoračite največje količine perila.

Upravljanje aparata

Priprava pralno-sušilni stroj

Pralno-sušilni stroj je bil pred dobavo preizkušen. Da odstranite morebitno preostalo vodo od preskusa, prvič poženite program brez pranja **Fluff Clean (Čiščenje kosmov)** .

Pred prvim pranjem/sušenjem
→ *Stran 43*

Opomba:

- Nikoli ne vključite poškodovanega pralno-sušilnega stroja!
- Obvestite servisno službo.

1. Priključite električni vtič.
2. Odprite pipo za vodo.
Koncu sušilnega programa sledi samodejni cikel za čiščenje kosmov. Vodovodna pipa mora biti odprta tudi ko je izbran program sušenja.

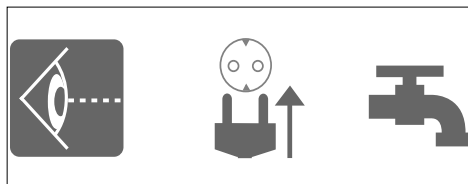

Opombe

- Poskrbite za dobro prezračevanje prostora, v katerem je postavljen pralno-sušilni stroj, zaradi odstranjevanja zraku, ki nastane v fazi sušenja.
- Vhodne in izhodne odprtine za hladilni zrak ne smejo biti zagrajene.

3. Odprite vrata.

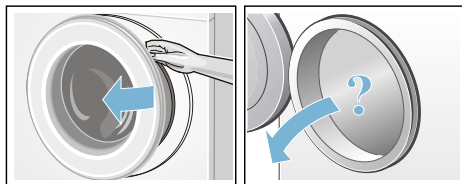

Izbira programa/vklop naprave

Opomba: Če ste aktivirali otroški varnostni zaklep, ga morate pred nastavitvijo programa deaktivirati.

Z gumbom za izbiro programa izberite zeleni program. Vrti se v obe smeri. Pralno-sušilni stroj je vključen.

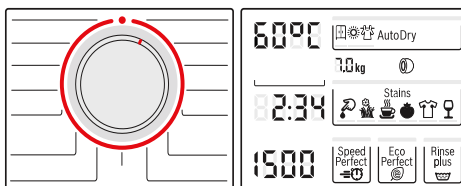

Na prikazovalniku se za izbrani program stalno prikazuje naslednje številke:

- trajanje programa (pri zaprtih vratih),
- prednastavljena temperatura,
- prednastavljeno število vrtljajev ožemanja in
- maksimalna količina (pri odprtih vratih),
- ...

Prilagoditev pralnega programa

Uporabite lahko prikazane privzete nastavitve ali pa izbrani program optimalno prilagodite perilu s spremembo privzetih nastavitev oz. z izbiro dodatnih funkcij. Privzete nastavitve in dodatne funkcije, ki jih lahko izberete, so odvisne od izbranega programa pranja/sušenja. Pregled programov → *Stran 20*

Opombe

- Privzete nastavitve lahko izbirate, prekličete ali spreminjate glede na napredovanje programa.
- Gumbi so občutljivi in jih sprožite že z rahlim pritiskom. Če držite pritisnjen gumb °C (**temperatura**), Ⓢ (**število vrtljajev ožemanja**), ⌚ (**čas konca programa**), lahko samodejno listate med nastavitvami.

Sprememba privzetih nastavitev programa pranja, npr. temperature pranja:

Dotaknite se gumba °C (**temperatura**), da nastavite zeleno temperaturo pranja.

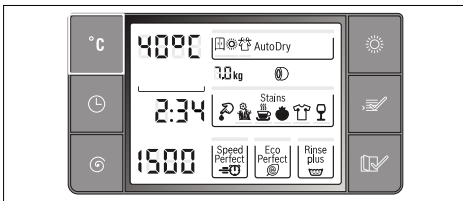

Spreminjanje dodatnih funkcij programa pranja:

Dotaknite se gumbov (**Možnost**) in (**Izbira**), da nastavite dodatne funkcije.

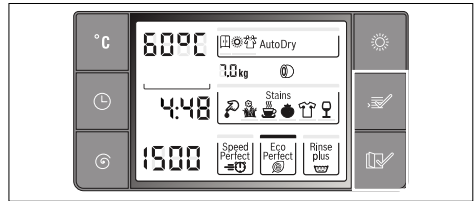

Opomba:

Zaradi spremembe privzetih nastavitev in/ali dodatnih funkcij programa se lahko spremeni trajanje programa.

Prilagoditev programa za sušenje

Opomba: Če je izbran samo individualni program sušenja ali pranje in sušenje brez prekinitve, lahko po potrebi spremenite privzete nastavitve za program sušenja. Pregled programov → *Stran 20*

Spreminjanje privzetih nastavitev za program sušenja:

Dotaknite se gumba (**sušenje**), da nastavite zeleni način sušenja ali čas sušenja (samo za individualni program sušenja).

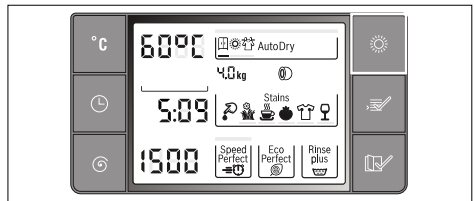

Opomba:

Ko spremenite privzete nastavitve programa sušenja, se lahko spremeni trajanje programa.

Nalaganje perila

Opozorilo

Življenjska nevarnost!

Kosi perila, ki so bili vnaprej obdelani s sredstvi za pranje na osnovi topil, npr. z odstranjevalci madežev/petrolejem, lahko v pralno-sušilnem stroju eksplodirajo.

Takšne kose perila pred vlaganjem v stroj temeljito ročno izplaknite.

Opombe

- Pomešajte manjše in večje kose. Kosi perila različnih velikosti se med ožemanjem bolje razporedijo po bobnu. Nekateri kosi perila lahko povzročijo neuravnoteženo obremenitev.
 - Upoštevajte označeno največjo količino. Če naložite preveč perila, to vpliva na učinkovitost pranja in povzroča mečkanje.
1. Razgrnite sortirane kose perila in jih položite v boben.
 2. Pazite, da se perilo ne ujame med vrati in gumijastim tesnilom.

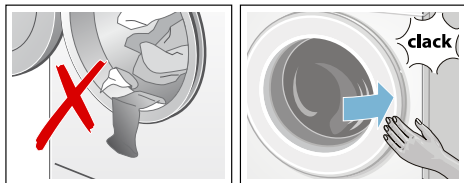

3. Zaprite vrata.

Opomba: Lučka v gumbu **Start/Reload (Začetek/Dodajanje perila)**  utripa in na prikazovalniku se pokažejo privzete nastavitve programa. Privzete nastavitve lahko spreminjate.

Polnjenje pralnega in negovalnega sredstva

Pozor!

Škoda na aparatu

Pralna sredstva in sredstva za predhodno obdelavo perila (npr. odstranjevalci madežev, spreji za predpranje itd.) lahko poškodujejo površino pralno-sušilnega stroja. Pazite, da ta sredstva ne pridejo v stik s površino pralno-sušilnega stroja. Z vlažno krpo takoj obrišite ostanke razpršil in druge ostanke/kapljice.

Odmerjanje

Pralna sredstva in izdelke za nego odmerjajte glede na:

- trdoto vode (posvetujte se z vašim vodovodnim podjetjem),
- proizvajalčeve specifikacije na embalaži,
- količino perila,
- umazanijo.

Polnjenje prekatov

1. Odprite predal za pralno sredstvo.

Opozorilo

Draženje oči/kože!

Če odprete predal za pralno sredstvo, ko aparat deluje, lahko pralno sredstvo/izdelek za nego izteče.

Predal odprite previdno.

Če pride pralno sredstvo/izdelek za nego v stik z očmi ali kožo, ga takoj dobro operite.

Če ga nehote zaužijete, poiščite zdravniško pomoč.

2. Nalijte pralno sredstvo oz. izdelek za nego.

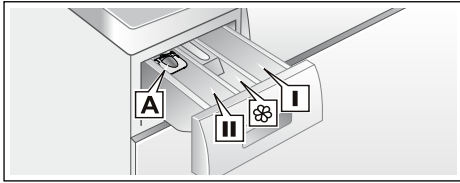

Prekat I	Pralno sredstvo za predpranje
Prekat ☼	Mehčalec, tekoči škrob; ne prekoračite maks.
Prekat II	Pralno sredstvo za glavno pranje, sredstvo za mehčanje vode, belilo, odstranjevalec madežev
Pomoč pri doziranju A	za tekoča pralna sredstva

Opombe

- Pri odmerjanju vseh pralnih sredstev, pripomočkov za čiščenje, izdelkov za nego in čistilnih sredstev vedno upoštevajte navodila proizvajalca.
- Koncentriran ali gost mehčalec perila razredčite z vodo. Tako boste preprečili zamašitev.
- Med delovanjem aparata bodite previdni pri odpiranju predala za pralno sredstvo.
- Če ste izbrali individualen program sušenja, v aparat ne nalivajte pralnih sredstev oz. sredstev za nego.

Dozirni pripomoček* za tekoče pralno sredstvo

*odvisno od modela

Namestite pripomoček za pravilno odmerjanje tekočega pralnega sredstva:

1. Odprite predal za pralno sredstvo. Pritisnite na vložek in odstranite predal.
2. Potisnite merilni pripomoček naprej, preklopite ga navzdol in pritisnite, da klikne.

3. Ponovno namestite predal.

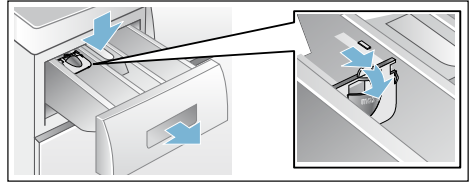

Opomba: Ne uporabljajte merilnega pripomočka za pralno sredstvo v gelu in pralni prašek, za programe s predpranjem ali ko je izbran čas konca programa.

Pri modelih brez merilnega pripomočka nalijte tekoče pralno sredstvo v ustrezen dispenzer in ga položite v boben.

Zagon programa



Izberite **Start/Reload (Začetek/ Dodajanje perila)** . Lučka v gumbu zasveti in program se začne.

Opomba: Če želite program zaščititi pred nenamernimi spremembami, izberite otroški varnostni zaklep.

Na prikazovalniku je med izvajanjem programa viden čas konca programa oz. trajanje programa. Razen tega so po začetku programa pranja prikazani tudi simboli napredovanja programa.

Varovalo za otroke

Pralno-sušilni stroj lahko zavarujete pred nenamerno spremembo nastavljenih funkcij. V ta namen aktivirajte otroški varnostni zaklep, ko se program začne izvajati.

Aktiviranje/deaktiviranje: pritisnite in držite gumb  (**čas konca programa**) pribl. 5 s. Na zaslonu se pokaže simbol . Če so aktivirani signali gumbov, se oglasi zvočni signal.

- Prižge se simbol ∞: otroški varnostni zaklep je aktiviran.
- Utripa simbol ∞: otroški varnostni zaklep je aktiven in gumb za izbiro programa je bil nastavljen. Da preprečite prekinitev programa, vrnite gumb za izbiro programa na začetni program. Simbol se spet prižge.

Opomba: Otroški varnostni zaklep ostane aktiviran do začetka naslednjega programa, tudi po izklopu pralno-sušilnega stroja. Otroški varnostni zaklep deaktivirajte pred začetkom programa in ga po potrebi spet aktivirajte po začetku programa,

Dodajanje perila

Ko se program začne, lahko perilo po potrebi dodate ali odstranite.

Izberite **Start/Reload (Začetek/ Dodajanje perila)** ▷⏏. Pralno-sušilni stroj preveri, ali je mogoče dodati perilo.

Opombe

- Če je nivo vode visok, je temperatura previsoka ali se boben vrti, ostanejo vrata zaradi varnosti zaklenjena in perila ni mogoče dodati. Če na prikazovalniku vidite: Utripa **A:02 + PAUS** → perila ni mogoče dodati. Počakajte, da zasveti Ⓞ + **OPEN** (pribl. 1 min). Ⓞ + **OPEN** → perilo lahko dodate.
- Ne odpirajte vrat, dokler ne svetita **oba** simbola Ⓞ + **OPEN**.
- Vrat ne puščajte odprtih dalj časa, ker se lahko voda odcedi iz perila.
- Funkcije dodajanja perila ni mogoče aktivirati med fazo sušenja.

Sprememba programa

Če ste nehote sprožili napačen program, ga lahko spremenite takole:

1. Izberite **Start/Reload (Začetek/Dodajanje perila)** ▷⏏.
2. Izberite drug program. Po potrebi prilagodite privzete nastavitve in/ali izberite druge dodatne funkcije.
3. Izberite **Start/Reload (Začetek/ dodajanje perila)** ▷⏏. Novi program se začne od začetka.

Prekinitev ali končanje programa

Za programe pri visoki temperaturi:

1. Izberite **Start/Reload (Začetek/ Dodajanje perila)** ▷⏏.
2. Da ohladite perilo: izberite **Spin/Rinse (Ožemanje/Izpiranje)** Ⓞ/🌀.
3. Izberite **Start/Reload (Začetek/ Dodajanje perila)** ▷⏏.

Za programe z nižjo temperaturo:

1. Izberite **Start/Reload (Začetek/ Dodajanje perila)** ▷⏏.
2. Izberite **Spin/Rinse (Ožemanje/ izpiranje)** Ⓞ/🌀 ali **Empty (Izčrpavanje vode)** 🗑️.
3. Izberite **Start/Reload (Začetek/ Dodajanje perila)** ▷⏏.

Za programe sušenja:



1. Izberite **Intensive Dry (Intenzivno sušenje)** ☀️ ali **Gentle Dry (Nežno sušenje)** ☀️.
2. Pritisnite gumb ☀️ (**sušenje**) ter nastavite čas sušenja 15 minut.
3. Izberite **Start/Reload (Začetek/ Dodajanje perila)** ▷⏏.

Konec programa

Na prikazovalniku se pokaže **– 0 –** in **---**, oglasi se zvočni signal. Nastavitev signala → *Stran 27*

Če ste izbrali **---** (**Prekinitev izpiranja** = brez končnega cikla izčrpavanja/ožemanja), se dotaknite gumba **Start/Reload** (**Začetek/Dodajanje perila**) , da začnete končni cikel izčrpavanja/ožemanja.

Opombe

- Program se nadaljuje z izčrpavanjem vode in ožemanjem perila (standardno število vrtljajev ožemanja lahko spremenite vnaprej).
- Če želite samo izčrpati vodo, se vnovič dotaknite gumba **Start/Reload** (**Začetek/Dodajanje perila**) , ko se začne cikel ožemanja. Program se prekine in ključavnica vrat se odklene. Perilo lahko odstranite.
- Če je aktivna funkcija sušenja, se na prikazovalniku izmenjujejo besede, **PUSH, to, End** sveti lučka v gumbu **Start/Reload** (**Začetek/Dodajanje perila**)  in oglasi se zvočni signal:
- Boben se vrti še 30 minut s posebno hitrostjo, da se perilo ne zmečka.
- Če želite takoj odstraniti perilo, se dotaknite kateregakoli gumba, da prekličete ali ponovno izberete program.
- Če na prikazovalniku pred koncem programa sušenja utripa beseda **hot**, je temperatura v bobnu visoka. Program za hlajenje bobna se nadaljuje, dokler se temperatura v bobnu ne zmanjša.

Po pranju/sušenju

1. Odprite vrata in odstranite perilo.
2. Gumb za izbiro programa nastavite na **● Off (Izklop)**. Aparat se ugasne.
3. Zaprite vodovodno pipo.

To ni potrebno pri modelih Aqua-Stop.

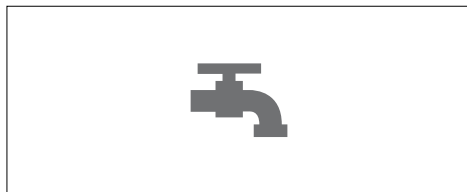

Opombe

- V bobnu ne puščajte kosov perila. Pri naslednjem pranju bi se lahko skrčili ali pobarvali drug kos perila.
- Iz bobna in z gumijastega tesnila odstranite vse tuje - nevarnost rjavenja.



- Predal za pralno sredstvo in vrata pustite odprta, tako da lahko preostala voda izhlapi.
- Vedno odstranite perilo.
- Vedno počakajte, da se program dokonča, ker je aparat lahko še blokiran. Nato vključite aparat in počakajte, da se odklene.
- Ko prikazovalnik ugasne ob koncu programa, je aktiven način varčevanja z energijo. Za aktiviranje pritisnite katerikoli gumb.

Pregled programov

Programi na izbirnem stikalu programa

Program/vrsta perila	Možnosti/informacije
Naziv programa Kratek opis programa in tekstila, za katerega je primeren.	maksimalna količina po EN 50229 maksimalna količina za pranje/ maksimalna količina za sušenje možnost izbire temperature v °C možnost izbire števila vrtljajev ože- manja v vrt/min morebitne dodatne funkcije za pra- nje morebitne nastavitve za sušenje
Cottons (Bombaž)  Standardni program za pranje trpežnega tekstila iz bombaža ali platna. Opomba: * Zmanjšana količina za dodatno funkcijo SpeedPerfect  .	maks. 7,0 (4,0)* kg/4,0 kg cold (hladno) – 90°C – – – ... 1500 vrt/min SpeedPerfect  , EcoPerfect  , Rinse plus (Izpiranje plus)  , Stains (Madeži)  ,  , 
+ Prewash (+ Predpranje)  Energijsko potratnejši program za močno umazan trpežen tekstil iz bombaža ali platna. Opomba: * Zmanjšana količina za dodatno funkcijo SpeedPerfect  .	maks. 7,0 (4,0)* kg/4,0 kg cold (hladno) – 90°C – – – ... 1500 vrt/min SpeedPerfect  , EcoPerfect  , Rinse plus (Izpiranje plus)  , Stains (Madeži)  ,  , 
Easy-Care (Enostavna nega)  Tekstil iz sintetičnih materialov ali mešanih vlaken.	maks. 3,5 kg/2,5 kg cold (hladno) – 60°C – – – ... 1200 vrt/min SpeedPerfect  , EcoPerfect  , Rinse plus (Izpiranje plus)  , Stains (Madeži)  ,  , 

Program/vrsta perila	Možnosti/informacije
Mix (Mešano)  Mešan tekstil iz blaga in sintetike.	maks. 3,5 kg/2,5 kg cold (hladno) – 60°C – – – ... 1500 vrt/min SpeedPerfect  , EcoPerfect  , Rinse plus (Izpiranje plus)  , Stains (Madeži)   
Delicate/Silk (Občutljivo perilo/svila)  Za občutljive tkanine, primerne za strojno pranje, npr. iz svile, satena, sintetičnih ali mešanih vlaken.	maks. 2,0 kg cold (hladno) – 40°C – – – ... 800 vrt/min SpeedPerfect  , Rinse plus (Izpi- ranje plus)  , Stains (Madeži) –
Wool (Volna)   Za tkanino iz volne oz. z vsebnostjo volne, ki je primerna za ročno in strojno pranje; posebej nežen program, ki preprečuje krčenje, daljši premori med programom (perilo se namaka v raztopini pralnega sredstva)	maks. 2,0 kg cold (hladno) – 40°C – – – ... 800 vrt/min – –
Opombe <ul style="list-style-type: none"> ■ Volna živalskega izvora, npr. angora, alpakina, lamina, ovčja. ■ Uporabite pralno sredstvo, ki je primerno za strojno pranje volne. 	
Spin/Rinse (Ožemanje/Izpiranje)   Program je primeren za perilo za ročno pranje. Dodatna funkcija Rinse Plus (Izpiranje plus)  je privzeto aktivirana; če želite samo ožemanje, izključite dodatno funkcijo Rinse Plus (Izpiranje plus)  .	maks. 7,0 kg – – – – ... 1500 vrt/min Rinse plus (Izpiranje plus) 
Empty (Izčrpavanje vode)  Izčrpavanje vode iz bobna, npr. po zaustavitvi izpiranja.	maks. 7,0 kg – – – –
SuperQuick15' (Ekspresno pranje 15')  / Wash&Dry60' (Pranje in sušenje 60')  Tekstil iz sintetičnih materialov ali mešanih vlaken. Opomba: * Zmanjšana količina za dodatno funkcijo SpeedPerfect  .	maks. 3,5 (2,0)* kg/1,0 kg cold (hladno) – 40°C – – – ... 1200 vrt/min SpeedPerfect  , Rinse plus (Izpi- ranje plus)  



























Program/vrsta perila	Možnosti/informacije
Sportswear (športna oblačila)  Program je primeren za športna oblačila iz mikrovlagen, npr. akrila, najlona, elastana itd.	maks. 2,0 kg/2,0 kg cold (hladno) – 40°C – – – ... 800 vrt/min SpeedPerfect  , EcoPerfect  , Rinse plus (Izpiranje plus)  , Stains (Madeži)  ,  , 
Allergy Plus (Alergiki plus)  Program, zasnovan posebej za alergike in za stroge higienske zahteve, primeren za trpežen tekstil iz bombaža ali platna. Opomba: * Zmanjšana količina za dodatno funkcijo SpeedPerfect  .	maks. 7,0 (4,0)* kg/4,0 kg cold (hladno) – 60°C – – – ... 1500 vrt/min SpeedPerfect  , EcoPerfect  , Rinse plus (Izpiranje plus)  , Stains (Madeži)  ,  , 
Fluff Clean (Čiščenje kosmov)  Poseben program za higieno bobna in odstranjevanje kosmov. 90°C = protibakterijski program, ne uporabljajte pralnega sredstva. 40°C = protibakterijski program, uporabiti je mogoče posebno pralno sredstvo za čiščenje bobna. cold (hladno) = program izpiranja za odstranjevanje kosmov, ki se naberejo v bobnu pralnega stroja pri sušenju.	– cold (hladno), 40°C, 90°C 400 ... 1400 vrt/min – –
Refresh (Osveževanje)  Program za odstranjevanje vonjav in manj mečkanja, primeren za volno, platno, obleke itd., ki ne potrebujejo rednega pranja.	maks. 1,0 kg – – – –
Gentle Dry (Nežno sušenje)  Tekstil, enostaven za nego, sušite pri nizki temperaturi. Opomba: ** 15-minutni program je namenjen ohlajevanju perila po programih sušenja.	maks. 2,5 kg – – – –  ,  ,  , Sušenje določen čas**
Intensive Dry (Intenzivno sušenje)  Bombaž/barvni tekstil, sušite pri običajni temperaturi. Opomba: ** 15-minutni program je namenjen ohlajevanju perila po programih sušenja.	maks. 4,0 kg – – – –  ,  ,  , Sušenje določen čas**

Tabela sušenja





Bombaž/barvno perilo (tekstil iz blaga ali platna kot je spodnje perilo, majice s kratkim rokavom, puloverji, hlače, kuhinjske krpe)

Suha teža v kg	0,5 ~ 1,0	1,0 ~ 2,0	2,0 ~ 3,0	3,0 ~ 4,0	~ 0,5	~ 1,0	~ 2,0	~ 2,5
	Ocenjeni čas sušenja v min				Nastavljivi čas sušenja v min			
 (Suho za v omaro)	< 60	60 ~ 85	85 ~ 120	120 ~ 160				
 (Intenzivno sušenje)	< 65	65 ~ 100	100 ~ 140	140 ~ 170	30	60	90	120
 (Blago sušenje)	< 50	50 ~ 65	65 ~ 100	100 ~ 130				
Priporočeni program	Intensive Dry (Intenzivno sušenje)  (Samodejno)				Intensive Dry (Intenzivno sušenje)  (Čas)			

Prešito/frotirno blago (velik ali debel tekstil iz bombaža kot so frotirne krpe, posteljnina, namizni prtji, jeans, delovna oblačila)

Suha teža v kg	0,5 ~ 1,0	1,0 ~ 2,0	2,0 ~ 3,0	3,0 ~ 4,0	~ 0,5	~ 1,0	~ 1,5	~ 2,0
	Ocenjeni čas sušenja v min				Nastavljivi čas sušenja v min			
 (Suho za v omaro)	< 70	70 ~ 95	95 ~ 130	130 ~ 170				
 (Intenzivno sušenje)	< 75	75 ~ 110	110 ~ 150	150 ~ 180	30	60	90	120
 (Blago sušenje)	< 60	60 ~ 75	75 ~ 110	110 ~ 140				
Priporočeni program	Intensive Dry (Intenzivno sušenje)  (Samodejno)				Intensive Dry (Intenzivno sušenje)  (Čas)			

Enostavna nega (Tekstil iz sintetičnih ali mešanih vlaken, kot so majice, športna oblačila, občutljivi kosi)

Suha teža v kg	0,5 ~ 1,0	1,0 ~ 2,0	2,0 ~ 2,5	~ 0,5	~ 1,0	~ 1,5	~ 2,0
	Ocenjeni čas sušenja v min			Nastavljivi čas sušenja v min			
 (Suho za v omaro)	< 55	55 ~ 95	95 ~ 130				
 (Intenzivno sušenje)	< 65	65 ~ 130	130 ~ 160	30	60	90	120
 (Blago sušenje)	< 45	45 ~ 70	70 ~ 90				
Priporočeni program	Gentle Dry (Nežno sušenje)  (Samodejno)			Gentle Dry (Nežno sušenje)  (Čas)			

- i Navedbe časov so približne in veljajo za standardno količino, program ožemanja in temperaturo okolice. Za frotirne brisače in druge večje predmete je mogoče podaljšati čas samodejnega sušenja, priporočena je nastavitvev  (**Intenzivno sušenje**).
- i Najdaljši čas sušenja, ki ga je mogoče izbrati, je 120 minut (sušenje določen čas); če je količina perila za sušenje večja od 2,5 kg, izberite funkcijo samodejnega sušenja. Za dobre rezultate sušenja in prihranek energije je priporočljivo samodejno sušenje. 15-minutni program je namenjen ohlajevanju perila.
- i Za pranje in sušenje brez prekinitev lahko uporabite samo samodejno sušenje; če izberete individualen program sušenja, se lahko odločite za samodejno sušenje ali za sušenje določen čas. Nastavljanje funkcije sušenja → *Stran 25*

Škrobljenje



Opomba: Perila se ne sme prati z mehčalcem.

Škrobljenje je možno pri vseh programih s tekočim škrobom. Škrob po navodilih proizvajalca ročno dolijte v prekat  (po potrebi ga prej očistite).

Barvanje/Razbarvanje

Barvajte samo v običajnem gospodinjskem obsegu. Sol lahko legirano jeklo razžre! Upoštevajte napotke izdelovalca barvil! Perila **ne** razbarvajte v pralno-sušilnem stroju!

Namakanje

1. Nalijte sredstvo za namakanje/pranje v predal **II** po proizvajalčevih navodilih.
2. Gumb za izbiro programa zavrtite na program **Cottons (Bombaž) 30°C**.
3. Izberite **Start/Reload (Začetek/Dodajanje perila)** .
4. Po pribl. 10 minutah pritisnite **Start/Reload (Začetek/dodajanje perila)** .
5. Ko se izteče čas za namakanje, vnovič pritisnite **Start/Reload (Začetek/Dodajanje perila)**  za nadaljevanje ali spremenite program.

Opombe

- Vložite perilo enake barve.
- Dodatno sredstvo za pranje ni potrebno, saj se uporabi tekočina za namakanje.

P+ Spreminjanje privzetih nastavitev za program

Tovarniške nastavitve lahko za izbrane programe spremenite. Privzete nastavitve lahko spremenite, tudi če je izbran program v teku. Dejanski učinek je odvisen od napredka programa.

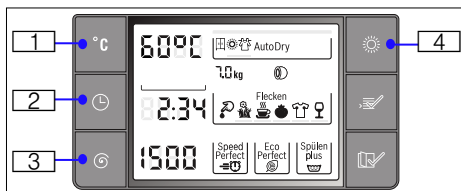

°C (temperatura)

 1: Spremenite lahko prikazano temperaturo pranja. Najvišja temperatura pranja, ki jo je mogoče izbrati, je odvisna od izbranega programa.

Pregled programov → *Stran 20*

(čas konca programa)

 2: Določite čas konca programa.



Opomba:

Ko izberete program, se prikaže trajanje izbranega programa. Trajanje programa se samodejno prilagaja med izvajanjem programa, če je treba spremeniti trajanje programa, npr. zaradi spremembe privzetih nastavitev programa.

Preden se program začne, lahko izberete konec programa v korakih po uro do največ 24 h.

Ko začnete program, se pokaže vnaprej izbrani čas, npr. **8:00h**, ter se odšteva do začetka programa. Nato se pokaže trajanje programa, npr. **2:30h**.

Ko se program začne, lahko vnaprej izbrani čas spremenite takole:



1. Izberite **Start/Reload** (Začetek/**Dodajanje perila**) .
2. Pritisnite gumb  (**čas konca programa**) ter spremenite čas konca programa.
3. Izberite **Start/Reload** (**Začetek**/**dodajanje perila**) .

(število vrtljajev ožemanja)

: število vrtljajev ožemanja lahko spreminjate pred začetkom in med izvajanjem programa (v vrt/min, vrtljajih na minuto), odvisno od napredovanja programa. Nastavitev **---** (**Prekinitiv izpiranja**) = brez končnega izčrpavanja/ožemanja), perilo ostane po zadnjem ciklu izpiranja v vodi. Najvišje možno število vrtljajev ožemanja je odvisno od programa in modela.

Pregled programov → *Stran 20*

(sušenje)



: Funkcijo sušenja lahko aktivirate, deaktivirate in nastavite z gumbom  (**Sušenje**). Pranje in sušenje brez prekinitve je možno samo v načinu samodejnega sušenja. Če je izbran program za individualno sušenje, je na voljo samodejno sušenje ali sušenje za določen čas.

Opomba:

Izbira individualnega programa sušenja v položaju **Intensive Dry (Intenzivno sušenje)**  ali **Gentle Dry (nežno sušenje)** .

Pregled programov → *Stran 20*

Izberete lahko želeni način sušenja:

 (**Suho za v omaro**),  (**Intenzivno sušenje**) ali  (**Blago sušenje**).

Opomba:









 (**Suho za v omaro**): enoslojna tkanina.

 (**Intenzivno sušenje**): zelo debel in večslojni material, ki se mora sušiti dalj časa.

 (**Blago sušenje**): material bo primeren za likanje (perilo zlikajte, da se izognete mečkanju).



Ali pa prednastavite čas sušenja.

Opomba:

Če je potrebno pranje in sušenje brez prekinitve (samo za **Cottons (Bombaž)** , **+ Prewash (+ Predpranje)** , **Easy-Care (Enostavna nega)** , **Mix (Mešano)** , **Allergy Plus (Alergiki plus)** , **Sportswear (Športna oblačila)**  ali **SuperQuick 15' (Ekspresno pranje 15')** /**Wash&Dry 60' (Pranje in sušenje 60')** 

1. Aktivirajte funkcijo samodejnega sušenja s pritiskom na gumb  (**Sušenje**).
2. Ne prekoračite največje količine perila za sušenje.
Pregled programov → *Stran 20*
3. Za dober učinek sušenja izberite največje število vrtljajev ožemanja pri programu pranja.

P+ Izbira dodatnih funkcij

Izberite zeleno dodatno možnost z gumbom  (**Možnost**), držite gumb pritisnjen, dokler ne utripa okvirček okrog zelene možnosti, nato pa aktivirajte izbrano možnost z gumbom  (**Izbira**). Pod okvirčkom se pokaže črna črtica, ki označuje izbrano možnost. Da deaktivirate možnost, se ponovno dotaknite gumba  (**Izbira**). Po enakem postopku lahko izberete več dodatnih možnosti, ki so na voljo za izbrani program. Če ne pritisnete ničesar, okvirček možnosti po par sekundah preneha utripati in sveti neprekinjeno. Dodatna možnost je s tem uspešno izbrana.

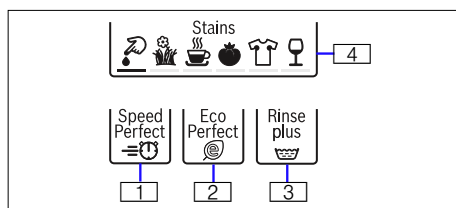

SpeedPerfect

1: Krajši čas pranja z rezultatom, ki je primerljiv z rezultati pri izbiri običajnih programov.

Opomba: Ne prekoračite največje količine perila.

Pregled programov → *Stran 20*





EcoPerfect

2: Pranje z manjšo porabo energije in enakim učinkom pranja pri nižji temperaturi.

Opomba: Temperatura pranja je nižja od izbrane temperature. Pri izjemno visokih higienskih zahtevah svetujemo uporabo programa **Allergy Plus (Alergiki plus)** .

Rinse plus (Izpiranje plus)

3: Dodatno izpiranje. Uporablja se tam, kjer je voda zelo mehka, ali za še boljši rezultat izpiranja.

Opomba: Izberite **Rinse plus (Izpiranje plus)**  z gumbom  (**možnost**). Nato se dotaknite gumba  (**Izbira**) za aktiviranje funkcije in se dotaknite gumba  (**Izbira**) tolikokrat, kolikor naj bi bilo izpiranj (največ 3, odvisno od izbranega programa).

2+3 : privzeto izpiranje + dodatno izpiranje.

Madeži

4: Izberete lahko dodatno funkcijo **Stains (Madeži)** za obdelavo posebnih madežev. Izbirate lahko med 6 različnimi madeži. Pralno-sušilni stroj prilagodi temperaturo pranja, gibanje bobna in čas namakanja vrsti madeža. V programu pranja je posebno zaporedje vroče ali hladne vode, nežnega ali intenzivnega pranja ter dolgega ali kratkega namakanja za vsako vrsto madeža. Rezultat je najboljša obdelava za vsak madež.

Nastavljanje signala

1. Aktivirajte način za nastavev glasnosti signala

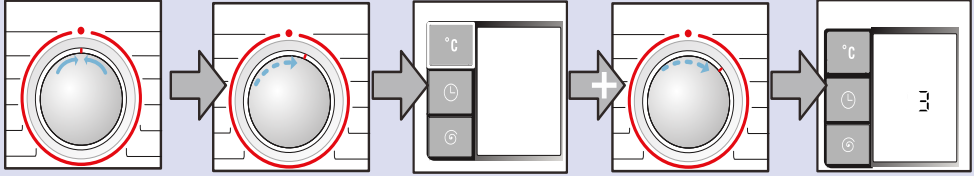

Zavrtite v položaj
● **Off (Izklop)**.

Zavrtite za en položaj
v desno.

Pritisnite in držite gumb °C + obrnite za
en položaj v desno.

Izpustite gumb
in na zaslonu se
pokaže šte-
vilka.

2.a Nastavite glasnost signala gumbov

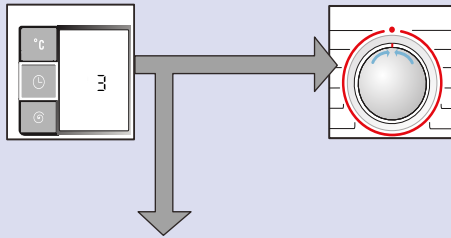

Držite gumb  in nastavite želeno glas-
nost.

Nadaljujte s
2.b korakom
ali

Obrnite gumb v položaj ● **Off (Izklop)**, s čimer
zapustite način za nastavljanje glasnosti
signala.

2.b Nastavitev glasnosti informativnih signalov

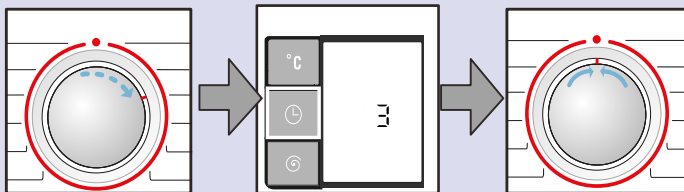

Zavrtite za en položaj v desno.

Držite gumb  in nast-
vite želeno glasnost.

Obrnite gumb v položaj ● **Off (Izklop)**,
s čimer zapustite način za nastavljanje
glasnosti signala.



Čiščenje in vzdrževanje

Opozorilo

Nevarnost udara električnega toka!

Pri dotiku delov, ki so pod napetostjo, nastane smrtna nevarnost. Izključite stroj in izvlecite električni vtič.

Opozorilo

Nevarnost zastrupitve!

Zaradi čistilnih sredstev, ki vsebujejo topila (npr. pralni bencin), lahko v pralno-sušilnem stroju nastanejo strupeni hlapi.

Ne uporabljajte nikakršnih čistilnih sredstev z vsebovanjem topil.

Pozor!

Poškodba na napravi

Zaradi čistilnih sredstev, ki vsebujejo topila (npr. pralni bencin), lahko pride do poškodb sestavnih delov pralno-sušilnega stroja.

Ne uporabljajte nikakršnih čistilnih sredstev z vsebovanjem topil.

Ohišje stroja/upravljalno polje

- Nemudoma odstranite ostanke pralnih in čistilnih sredstev.
- Očistite ohišje in upravljalno polje z mehko vlažno krpo.
- Ne uporabite nobenih ostrih krp, gob in čistilnih sredstev (npr. čistila za legirano jeklo).
- Ne čistite z vodnim curkom.

Pralni boben

Uporabljajte čistila brez vsebovanja klora in tudi ne jeklene volne.

Odstranitev apnenca

Pri pravilnem doziranju pralnih sredstev odstranjevanje vodnega kamna ni potrebno. Če pa le, postopajte po navodilih proizvajalca sredstva za razapnenčenje. Primerna sredstva za odstranjevanje vodnega kamna lahko naročite prek naše spletne strani ali servisne službe → *Stran 35*

Čiščenje prekata za pralno sredstvo

Če so prisotni ostanke pralnih in mehčalnih sredstev:

1. Prekat izvlecite. Prekat izvlecite, pritisnite na zapah in prekat popolnoma izvlecite.
2. Zapah snemite iz prekata: s prstom pritisnite na vstavek od spodaj navzgor.

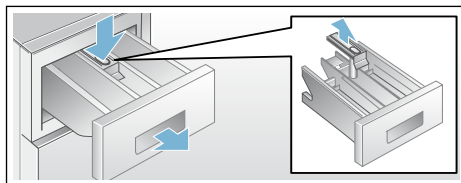

3. Prekat in vstavek operite z vodo in ščetko in ju posušite.
4. Vstavek ponovno vstavite in ga zapnite (cilinder nataknite na vodilni zatič).
5. Prekat za pralno sredstvo vtaknite v odprtino.

Opomba:

Prekat naj ostane odprt, tako da lahko ostanek vode od čiščenja izhlapi.

Črpalka za luj je zamašena

⚠ Opozorilo **Nevarnost opeklin!**

Ko perete pri visokih temperaturah, je pralna voda vroča. Če se dotaknete vroče pralne vode, se lahko opečete. Počakajte, da se pralna voda ohladi.

1. Zaprite vodovodno pipo, da preprečite dotok dodatne vode in da vodo izčrpa črpalka za raztopino pralnega sredstva.
2. Gumb za izbiro programa nastavite na **● Off (Izklop)**. Izvlecite vtič iz vtičnice.
3. Odprite vzdrževalno loputo.
4. Vzemite cev za praznjenje z držala.

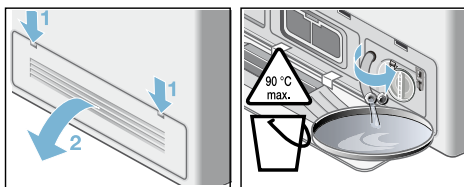

5. Odstranite vzdrževalno loputo ter izpraznite pralno vodo v primerno posodo. Pritisnite na vzdrževalno loputo ter vstavite cev za praznjenje v držalo.

Opomba:

Morda bo odtekla preostala voda.

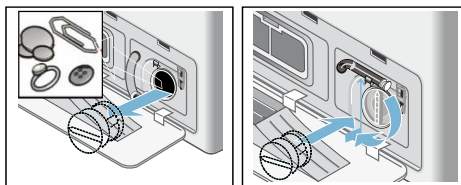

6. Previdno odvijte pokrov črpalke. Očistite notranjost, navoj pokrova črpalke in ohišje črpalke (rotor črpalke raztopine pralnega sredstva se mora vrteti).

7. Ponovno namestite in privijte pokrov črpalke. Ročaj mora biti v navpičnem položaju.



8. Zaprite vzdrževalno loputo. Če je potrebno, pred tem pritrdite odstranjeno vzdrževalno loputo.

Opomba:

Da neuporabljeno sredstvo za pranje pri naslednjem pranju ne bi teklo v odtok: nalijte 1 liter vode v prekat **II** ter zaženite program **Spin/Rinse (Ožemanje/izpiranje)**  ali **Empty (Izčrpavanje vode)** .

Odtočna cev na sifonu je zamašena

1. Gumb za izbiro programa nastavite na **● Off (Izklop)**. Izvlecite vtič iz vtičnice.
2. Popustite cevno objemko in previdno odstranite cev za praznjenje. Morda bo odtekla preostala voda.
3. Očistite cev za praznjenje in sifon.

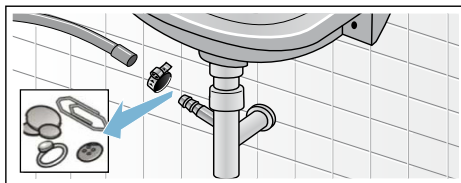



4. Ponovno priključite cev za praznjenje in pritrdite mesto spoja s cevno objemko.

Sito v dovodu vode je zamašeno

Opozorilo Življenjska nevarnost!

Varovala Aqua-Stop ne potaplajte v vodo (vsebuje električni ventil).

Najprej zmanjšajte vodni tlak v dovodni cevi:

1. Zaprite vodovodno pipo.
2. Izberite kateri koli program (razen **Spin/Rinse (Ožemanje/Izpiranje)**  ali **Empty (Izčrpavanje vode)** )
3. Izberite **Start/Reload (Začetek/Dodajanje perila)** . Program naj se izvaja pribl. 40 s.
4. Gumb za izbiro programa zavrtite v položaj **Off (Izklop)**. Izvlecite električni vtič.
5. Očistite filter na pipi:
Odklopite cev z vodne pipe.
Filter očistite z majhno ščetko.

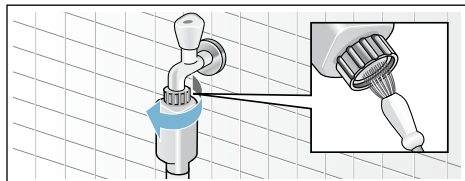

6. Očistite filter na zadnji strani aparata (izvedbi Standard in Aqua-Secure):
Snemite cev na zadnji strani aparata.
Odstranite filter s kleščami in ga očistite.

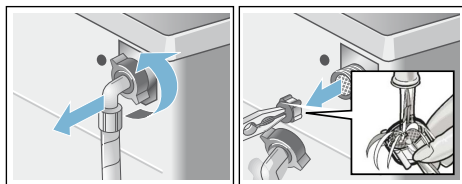

7. Priključite cev in preverite tesnjenje.

Zračni filter je zamašen

1. Gumb za izbiro programa zavrtite v položaj **Off (Izklop)**. Izvlecite električni vtič.
2. Odprite in odstranite vzdrževalno loputo.
3. Izvlecite zračni filter.

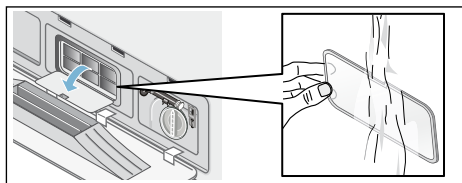

4. S krtačo pod tekočo vodo odstranite kosme z zračnega filtra.
5. Ponovno vstavite zračni filter.
6. Ponovno namestite in zaprite vzdrževalno loputo.

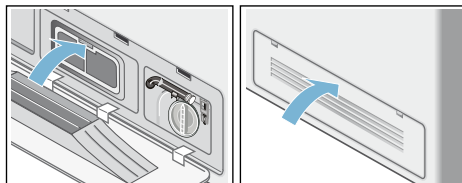

Napake in ukrepi za odpravo napak

Sprostitev v sili, npr. po izpadu električnega toka

Program se izvaja naprej, ko se vrne električni tok. Če želite odstraniti perilo, lahko to naredite po naslednjem postopku:

Opozorilo **Nevarnost opeklin!**

Ko perete pri visokih temperaturah, se lahko oparite z vročo pralno vodo ali z vročim perilom. Če je potrebno, počakajte, da se ohladi.

Opozorilo **Nevarnost poškodb!**

Če sežete v vrteči se boben, si lahko poškodujete roko.

Ne segajte v boben, ko se ta vrti. Počakajte, da se boben preneha vrteti.



Pozor! **Škoda zaradi vode**



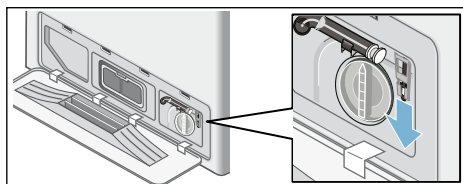

Iztekajoča voda lahko povzroči škodo. Ne odpirajte vrat, če skozi steklo v vratih vidite vodo.

1. Gumb za izbiro programa zavrtite v položaj **Off (Izklop)**. Izvlecite električni vtič.
2. Izpustite raztopino pralnega sredstva.
3. Z orodjem potegnite vzvod za odpiranje v sili in ga sprostite. Zdaj lahko odprete vrata.







Opombe v prikazovalnem polju

Prikaz	Vzrok/ukrep
A:01	Prosimo, takoj zaprite vrata zaradi naraščanja nivoja vode ali visoke temperature.
A:02	<p>Vrata so blokirana zaradi varnostnih razlogov (nivo vode in/ali temperatura sta previsoka);</p> <ul style="list-style-type: none"> ■ Program pranja: V načinu premora se izmenjujeta napisa A:02 in PAUS. Če morate odpreti vrata, počakajte, da temperatura upade ali izčrpajte vodo (npr. izberite Spin/Rinse (Ožemanje/Izpiranje)  ali Empty (Izčrpavanje vode) ). ■ Program sušenja: Če morate odpreti vrata, počakajte, da temperatura malo pade, ali pa nastavite program sušenja na 15 min, da se perilo ohladi. <p>Če se ob koncu programa sušenja pogosto pokaže napis A:02:</p> <ul style="list-style-type: none"> ■ Očistite zračni filter → <i>Stran 30</i> ■ Zaženite hladni program Fluff Clean (Čiščenje kosmov)  cold (hladno) brez perila.
A:03	Vrat ni mogoče blokirati/deblokirati zaradi previsoke temperature ključavnice vrat. Pralno-sušilni stroj pustite vključen približno 1 min. Lahko ga tudi izključite in vključite s katerikoli programom. Pralno-sušilni stroj lahko zdaj spet zaklenete/odklenete.

Prikaz	Vzrok/ukrep
hot	Vrat ni mogoče odpreti po programu sušenja zaradi visoke temperature. Hlajenje se nadaljuje, dokler napis ne izgine s prikazovalnika in lahko odprete vrata.
	<ul style="list-style-type: none"> ■ Utripa (ni dovoda vode): Je vodovodna pipa odprta? Je filter dovoda blokiran? Očistite filter dovoda → <i>Stran 30</i> Je dovodna cev priščipnjena ali blokirana? ■ Sveti (nizek tlak vode): Samo informacija. Trajanje programa ni spremenjeno.
E:18	Črpalka je blokirana; očistite jo. Odvodna cev/cev za praznjenje je blokirana.
	<ul style="list-style-type: none"> ■ Držite gumb  (Sušenje) 3 s, da pobrišete prikaz. ■ Očistite vstopni zračni filter → <i>Stran 30</i> ■ Zaženite program Fluff Clean (Čiščenje kosmov)  brez perila.
LO kg, HI kg	Informacija o količini perila. Pokaže se, ko je sušenje dokončano. LO kg : pomeni majhno količino za sušenje, HI kg : pomeni zelo veliko količino za sušenje.
Drugi prikazi	Gumb za izbiro programa zavrtite v položaj ● Off (Izklop) . Aparat je izključen. Počakajte 5 s in ga spet vključite. Če se prikaz ponovi, pokličite servisno službo.

Napake in ukrepi za odpravo napak

Napake	Vzrok/ukrep
Iz stroja izteka voda.	<ul style="list-style-type: none"> ■ Namestite/ponovno pravilno namestite odtočno cev. ■ Zategnite navojno zvezo dovodne cevi.
Ni dovoda vode. Pralno sredstvo se ne doda v stroj.	<ul style="list-style-type: none"> ■ Niste izbrali Start/Reload (Začetek/Dodajanje perila) ? ■ Vodovodna pipa ni odprta? ■ Je filter blokiran? Očistite filter → <i>Stran 30</i> ■ Je dovodna cev priščipnjena ali vkleščena?
Vrat pralno-sušilnega stroja ni mogoče odpreti.	<ul style="list-style-type: none"> ■ Vključena je varnostna funkcija. Program se je zaustavil? ■ Ali je izbrano --- (Prekinitev izpiranja = brez končnega izpiranja/ožemanja)? ■ Ali se lahko odprejo samo z odpiralom v sili? → <i>Stran 31</i> ■ Ali je aktiviran otroški varnostni zaklep? → <i>Stran 17</i>
Program se ne zažene.	<ul style="list-style-type: none"> ■ Niste izbrali Start/Reload (Začetek/Dodajanje perila)  ali  (čas konca programa)? ■ Ali so vrata pralno-sušilnega stroja pravilno zaprta? ■ Ali je aktiviran otroški varnostni zaklep? → <i>Stran 17</i>
Raztopina pralnega sredstva se ne izčrpa.	<ul style="list-style-type: none"> ■ Ali je izbrano --- (Prekinitev izpiranja = brez končnega izpiranja/ožemanja)? ■ Očistite črpalko → <i>Stran 29</i> ■ Očistite odvodno cev in/ali odtočno cev.

Napake	Vzrok/ukrep
Ni videti vode v bobnu.	Ni napaka – nivo vode je pod vidnim območjem.
Nezadovoljiv rezultat ožemanja.	<ul style="list-style-type: none"> ■ Skupaj perite majhne in velike kose perila. ■ Izbrana hitrost je prenizka?
Večkratni zagon ožemanja.	Ni napaka - sistem za zaznavanje uravnoveženosti bobna izravnava neuravnoveženost.
Prekat  ni v celoti izplačnjen.	Odstranite vložek. Očistite predal za pralno sredstvo in ga vstavite → <i>Stran 28</i>
Neprijetne vonjave v pralno-sušilnem stroju.	<ul style="list-style-type: none"> ■ Zaženite program Fluff Clean (Čiščenje kosmov) 90°C I brez perila. ■ Uporabljajte običajna pralna sredstva.
Utripa prikaz statusa  . Iz predala za pralno sredstvo morda uhaja pena.	<p>Uporabljenega je preveč pralnega sredstva?</p> <ul style="list-style-type: none"> ■ Zmešajte 1 jedilno žlico mehčalca za perilo s ½ litra vode in mešanico vlijte v prekat II. (Tega ne delajte za pohodniški, športni in podloženi tekstil!) ■ Pri naslednjem pranju dodajte manj pralnega sredstva. ■ Uporabljajte pralna sredstva, ki se manj penijo, in izdelke za nego, ki so primerni za pralno-sušilne stroje.
Prekomeren hrup, tresljaji in "premikanje" stroja med ciklom ožemanja.	<ul style="list-style-type: none"> ■ Ali je aparat poravnan? Poravnajte aparat → <i>Stran 42</i> ■ So noge aparata fiksirane? Noge aparata pritrdite → <i>Stran 42</i> ■ Ali so odstranjena transportna varovala? Odstranite transportne vijake → <i>Stran 39</i>
Prikazovalnik/kontrolne lučke se med delovanjem aparata ne prižgejo.	<ul style="list-style-type: none"> ■ Je prišlo do izpada elektrike? ■ Je zaščitno stikalo okvarnega toka sproženo? Ponastavite zaščitno stikalo/zamenjajte varovalko. ■ Če se težava ponavlja, pokličite servisno službo → <i>Stran 35</i>
Potek programa je daljši kot običajno.	<ul style="list-style-type: none"> ■ Ni napaka - sistem za zaznavanje uravnoveženosti bobna prilagaja neuravnoveženost z večkratnim prerazporejanjem perila v bobnu. ■ Ni napaka - vključen je sistem za zaznavanje pene, ki doda še en cikel izpiranja.
Na perilu so ostanke pralnega sredstva.	<ul style="list-style-type: none"> ■ Včasih pralna sredstva brez fosfatov vsebujejo v vodi netopne primesi. ■ Izberite Spin/Rinse (Ožemanje/Izpiranje) /  ali skrajšajte ostanke s suhega perila.
Zvok vrtenja med sušenjem.	<ul style="list-style-type: none"> ■ Gre za inovativen postopek termičnega vrtenja, ki zmanjša porabo energije med sušenjem.
Na perilu so kosmi različnih barv.	Zaženite program Fluff Clean (Čiščenje kosmov) cold (hladno) brez perila, da iz bobna odstranite kosme, ki se v njem naberejo med sušenjem.
Šum pretakanja vode med sušenjem, simbol vodne pipe utripa med sušenjem.	<ul style="list-style-type: none"> ■ Pralno-sušilni stroj ima samočistilno funkcijo za odstranjevanje kosmov, ki jih perilo spušča med sušenjem. Pri tem se uporabi manjša količina vodne vode. Vodna pipa mora biti med sušenjem odprta.

Napake	Vzrok/ukrep
Podaljšan čas sušenja.	<ul style="list-style-type: none"> ■ Iz načela zračnega hlajenja sledi, da je zmogljivost sušenja slabša pri višjih zunanjih temperaturah in čas sušenja se podaljša. Poskrbite za dobro prezračevanje zaradi odstranjevanja odpadne toplote. ■ Je dovodni zračni filter blokiran? → <i>Stran 30</i> ■ Zaženite program Fluff Clean (Čiščenje kosmov) cold (Hladno), da boben pralnega stroja očistite kosmov, ki se v njem naberejo med sušenjem.
Program sušenja se ne začne.	<ul style="list-style-type: none"> ■ Ali ste izbrali program sušenja? ■ Ali so vrata dobro zaprta? ■ Je blokirana črpalka? → <i>Stran 29</i>
Rezultati sušenja niso zadovoljivi (perilo ni posušeno).	<ul style="list-style-type: none"> ■ Previsoka temperatura okolice (nad 30°C) v prostoru, kjer je postavljen pralno-sušilni stroj, ali pa soba ni dobro prezračevana. Poskrbite za dobro prezračevanje zaradi odstranjevanja odpadne toplote. ■ Perilo se pred sušenjem ni oželo pri dovolj visokih vrtljajih - vedno izberite največje razpoložljivo število vrtljajev ožemanja za vse programe pranja. ■ Pralno-sušilni stroj je preobremenjen: upoštevajte priporočila o količini v preglednici programov in prikaz količine. Pralno-sušilnega stroja ne preobremenjujte. Največja količina za sušenje je manjša kot za pranje. Če ste oprali največjo možno količino perila, zato stroj po pranju izpraznite in perilo posušite v dveh korakih. ■ Prenizka napetost električnega omrežja (pod 200 V). Poskrbite za primerno električno napajanje. ■ Je dovodni zračni filter blokiran? → <i>Stran 30</i> ■ Debel večslojen tekstil ali tekstil z debelo polnitvijo se hitro posuši na površini, ne pa tudi od znotraj. Postopek izenačevanja lahko traja dalj časa. Da se bo takšno perilo popolnoma posušilo, uporabite programe sušenja z določenim časom.
Ko odprete vrata, opazite, da na posušeno perilo kaplja malo vode.	<ul style="list-style-type: none"> ■ Čas sušenja je pri majhni količini perila krajši. V sušilnem sistemu lahko ostane nekaj vlage. Če hitro odprete vrata, nastane sesalni učinek, ki potegne vlago iz sušilnega sistema. ■ Vrata odpirajte počasi. Vrat ne odpirajte sunkovito.
Osvetlitev notranjosti bobna se ne prižge	Pokličite servisno službo → <i>Stran 35</i>
<p>Če napake ne morete sami odpraviti ali če je treba stroj popraviti:</p> <ul style="list-style-type: none"> ■ Gumb za izbiro programa nastavite na ● Off (Izklop) in odklopite stroj iz električnega omrežja. ■ Zaprite vodovodno pipo in pokličite servisno službo → <i>Stran 35</i> 	



Servisna služba

Če napake ne morete odpraviti sami, glejte poglavje Napake in ukrepi za odpravo napak → *Stran 32*

Obrnite se na našo servisno službo. Vedno se bomo potrudili poiskati primerno rešitev in vam skušali prihraniti nepotrebne obiske serviserja.

Ob klicu navedite številko izdelka (E-Nr.) in proizvodno številko (FD) aparata.

E-Nr. _____ FD _____

Številka izdelka

Proizvodna številka

Te podatke lahko najdete: na notranji strani vrat */odprte vzdrževalne lopute * in na zadnji strani aparata.

*odvisno od modela

Zanesite se na proizvajalčevo strokovnost.

Prosimo, obrnite se na nas. Tako boste lahko prepričani, da bo popravilo opravil izšolan serviser z originalnimi nadomestnimi deli.



Tehnični podatki

Dimenzije (širina x globina x višina)	598 x 590 x 848 mm
Teža	85 kg
Električni priključek	Imenska napetost 220–240 V, 50 Hz Maksimalen tok 10 A Maksimalna moč pri pranju 2400 W Maksimalna moč pri sušenju 1900 W
Vodni tlak	100–1000 kPa (1–10 bar)
Višina odtoka	60–100 cm



Vrednosti porabe

Program	Možnost	Količina (kg)	Poraba energije *** (kWh)	Poraba vode *** (litri)	Trajanje programa *** (ure)
Cottons (Bombaž) 20°C *		7,0 kg	0,23 kWh	73 l	2 ¾h
Cottons (Bombaž) 40°C *		7,0 kg	1,02 kWh	73 l	2 ¾ h
Cottons (Bombaž) 60°C		7,0 kg	1,10 kWh	73 l	2 ¾ h
Cottons (Bombaž) 90°C		7,0 kg	2,05 kWh	83 l	2 ¾ h
Easy-Care (Enostavna nega) 40°C *	EcoPerfect	3,5 kg	0,56 kWh	60 l	1 ¾ h
Mix (Mešano) 40°C		3,5 kg	0,45 kWh	53 l	1 h
Delicate/Silk (Občutljivo perilo/svila) 30°C		2,0 kg	0,15 kWh	29 l	¾ h
Wool (Volna) 30°C		2,0 kg	0,18 kWh	40 l	¾ h
Intensive Dry (Intenzivno sušenje)		4,0 kg	2,37 kWh	3 l	2 ½ h
Gentle Dry (Nežno sušenje)		2,5 kg	1,46 kWh	3 l	2 ½ h
Cottons (Bombaž) 60°C **	EcoPerfect	7,0 kg	0,70 kWh	51 l	4 ¾ h
Cottons (Bombaž) 60°C + Intensive Dry (Intenzivno sušenje) **	EcoPerfect	7,0/4,0 kg	4,76 kWh	57 l	9 h

* Nastavitev programa za test v skladu s trenutno veljavno različico EU standarda EN60456. Za primerjalne preizkuse uporabite programe s specficirano količino perila in maksimalnim številom vrtljajev ožemanja.

** Preizkusi zmogljivosti pranja za EU energijsko nalepko po EN50229 morajo biti opravljeni s specficirano količino perila v programu **Cottons (Bombaž) 60 °C + EcoPerfect** .

** Za preizkuse zmogljivosti sušenja za EU energijsko nalepko po EN50229 je treba maksimalno količino perila za pranje posušiti v dveh korakih, vsakega z nastavitvijo **Intensive Dry (Intenzivno sušenje) + (Suho za v omaro)**.

*** Podatki lahko odstopajo od navedenih vrednosti glede na pritisk in trdoto vode, temperaturo dovodne vode, temperaturo prostora, vrsto in količino perila, vrsto in količino pralnega sredstva, nihanja v električnem omrežju in izbrane dodatne funkcije.

Namestitev in priključitev

Obseg dostave

Opomba: Preverite, da na stroju ni transportnih poškodb. Poškodovanega stroja ne zaganjajte. V primeru pomanjkljivosti se obrnite na trgovca, pri katerem ste stroj kupili, ali pa na naš uporabniški servis. → *Stran 35*

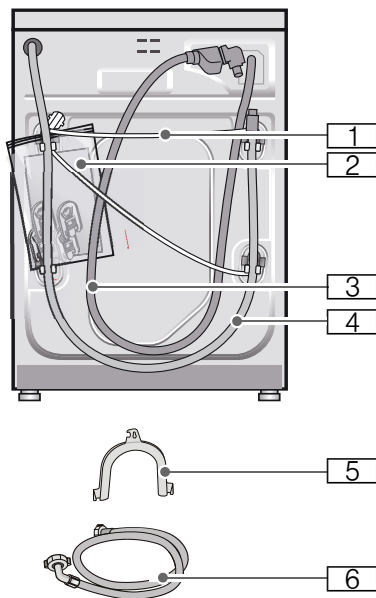

1 Omrežni vod

2 Vreča:

- Navodilo za postavitvev in uporabo
- Seznam servisnih služb*
- Garancija*
- Prekrivne kape za odprtine po odstranitvi transportnih varoval

3 Gibka cev za dovod vode pri modelu Aquastop

4 Gibka cev za odvod vode

5 Kotnik za fiksiranje gibke cevi za odvod vode*

6 Cev za dovod vode pri modelih Standard/Aqua-Secure

* odvisno od modela

Dodatno potrebujete pri priključitvi cevi za odvod vode na sifon cevno objemko $\varnothing 24 - 40$ mm (v strokovni trgovini).

Uporabna orodja

- Libela za izravnavo → *Stran 42*
- Vijačni ključ z:
 - SW13 za popušcanje transportnih varoval in → *Stran 43*
 - SW17 za izravnavo nog stroja → *Stran 42*

Varne namestitev

Opozorilo

Nevarnost poškodb!

- Pralno-sušilni stroj je precej težak – previdno/nevarnost ob privzdigovanju.
- Ob privzdigovanju pralno-sušilnega stroja z oprijemanjem na izstopajočih delih (npr. vrata) se lahko ti deli odlomijo in povzročijo nastanek poškodb. Pralno-sušilnega stroja ne dvigajte za izstopajoče dele.
- Z nestrokovnim polaganjem cevi ali električnih kablov obstaja nevarnost spotaknitve in poškodb. Cevi in vode položite tako, da ne nastane nevarnost spotikanja.

Pozor!

Poškodba na napravi

- Zamrznjene cevi se lahko pretrgajo/počijo. Pralno-sušilnih strojev ne namestite v prostorih, kjer zmrzuje, ali na prostem.

sl Namestitev in priključitev

- Ob privzdigovanju pralno-sušilnega stroja z oprijemanjem na izstopajočih delih (npr. vrata) se lahko ti deli odlomijo in poškodujejo pralno-sušilni stroj. Pralno-sušilnega stroja ne dvigajte za izstopajoče dele.

Površina za namestitev

Opomba: Stabilnost namestitve je pomembna, da pralno-sušilni stroj ne potuje!

- Površina za namestitev mora biti trdna in ravna.
- Mehke podlage niso primerne za namestitev.
- Za dobre izide sušenja je treba poskrbeti za dobro prezračitev prostora.

Namestitev stroja na podstavek ali leseni brunasti površini

Pozor!

Škoda na aparatu

Pralno-sušilni stroj se lahko med ožemanjem premakne ter se prevrne ali pade s svojega podstavka. Noge pralno-sušilnega stroja zato vedno pritrdite z držali.

Kat. št. držal: WMZ 2200, WX 975600, CZ 110600, Z 7080X0.

Opomba: Pri montaži na tla iz lesenih tramov:

- Če je le možno, montirajte pralno-sušilni stroj v kot.
- V tla privijte vodotesno leseno ploščo (minimalne debeline 30 mm).

Podgradnja/vgradnja v kuhinjsko nišo



Opozorilo

Nevarnost udara električnega toka!

Pri dotiku delov, ki so pod napetostjo, nastane smrtna nevarnost.

Ne odstranite pokrova stroja.

Podgradnja/vgradnja pred priključitvijo na oskrbo z elektriko.



Opozorilo

Nevarnost opeklin!

Pri sušenju izstopa topel zrak s temperaturo do 60°C.

Opombe

- Potrebne mere:
a = 650 mm
b = 620 mm
c = 850 mm

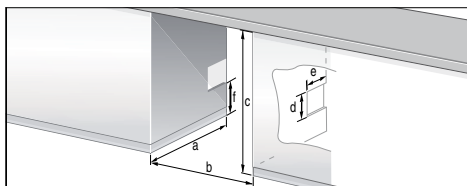

- Pralno-sušilni stroj vgradite samo pod neprekinjeno, s sosednjimi omarami trdno pritrjeno delovno ploščo.
- Postavitveno površino je treba dobro prezračevati, saj drugače rezultati sušenja ne bodo najboljši. Mere prezračevalnih odprtin (glede na možnosti jih predvidite na eni strani). Prerez odprtine: $d \times e = 200 \text{ mm} \times 100 \text{ mm}$. Višina nad podom: $f = 365 \text{ mm}$. Odmik med steno in napravo: 50 mm.

Odstranjevanje transportnih varoval

Pozor!

Poškodba na napravi

- Pred prvo uporabo stroja brezpogojno odstranite vsa 4 transportna varovala popolnoma odstranite. Transportna varovala shranite. Pralno-sušilni stroj je za transport varovan s transportnimi varovali. Če transportna varovala pred obratovanjem ne odstranite, se lahko deli pralno-sušilnega stroja, npr. boben, poškodujejo.
- Pred poznejšim ponovnim prevozom stroja je brezpogojno potrebno shranjena transportna varovala ponovno vgraditi, da se s tem izognete škodi, ki lahko nastane ob prevažanju → *Stran 43*

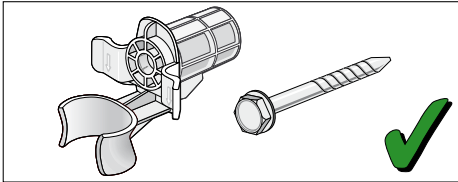

Vijak in tulec shranite skupaj privita.

1. Vzemite cevi iz držal.
2. Vzemite cevi iz kolena ter odstranite koleno.
3. Odvijte in odstranite vse 4 varovalne transportne vijake.

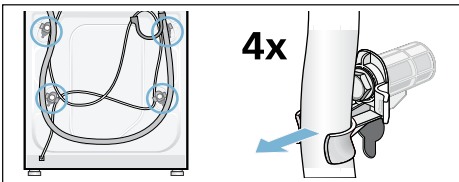

4. Električni kabel odstranite iz držal. Odstranite tulce.

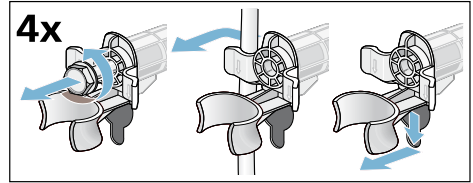

5. Namestite pokrove. Trdno jih pritrdite tako, da pritisnete na pritrdilno kljuko. Vstavite cevno držalo.

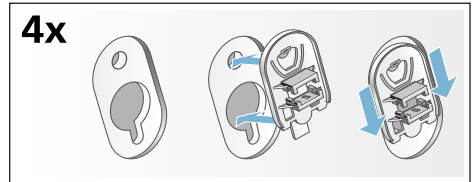

Dolžine cevi in vodov

Priključitev na levi strani

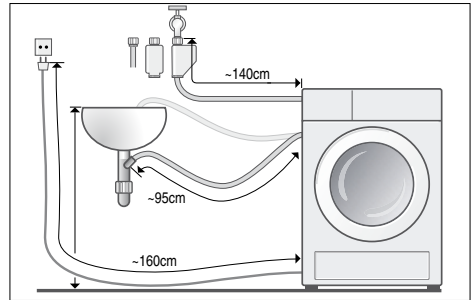

ali

Priključitev na desni strani

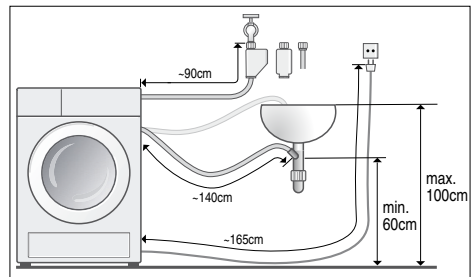

Opomba: Če uporabite cevna držala, lahko cevi skrajšate!

Na voljo pri prodajalcu/servisni službi:

- Podaljšek za Aqua-Stop ali dovodna cev za hladno vodo (pribl. 2,50 m). Kat. št. WMZ 2380, WZ 10130, CZ 11350, Z 7070X0.
- Daljša dovodna cev (pribl. 2,20 m), za standardni model.

Priključek za vodo

Opozorilo

Nevarnost udara električnega toka!

Pri dotiku delov, ki vodijo električni tok, z vodo nastane nevarnost. Varnostno pripravo Aquastop ne potaplajte v vodo (ima vgrajen električni ventil).

Pozor!

Škoda zaradi vode

Priključne točke cevi za dotok in odtok vode so pod visokim vodnim tlakom. Za preprečitev puščanja vode ali nastanka škode zaradi vode je treba nujno upoštevati navodila v tem poglavju.

Opombe

- Dodatno k tem opombam veljajo tudi posebni predpisi pristojnih podjetij za dobavo vode in električne energije.
- V pralno-sušilni stroj dovajajte samo hladno pitno vodo.
- Pralno-sušilni stroj ne priključujte na mešalno baterijo kake breztladne naprave za pripravo vroče vode.
- Uporabite samo dobaljeno dovodno cev ali dovodno cev, ki ste jo kupili v strokovni trgovini, ne uporabite rabljenih cevi.
- V primeru dvoma naj vam stroj namesti strokovnjak.

Dotok vode

Opombe

- Dovodno cev ne prepogibajte, stiskajte, spreminjajte ali prerežite (odpornost cevi ni več zagotovljena).
- Vijajčne zveze lahko zategnete le z roko. Če vijajčno zvezo z orodjem (kleščami) preveč zategnete, lahko poškodujete navoje.

Optimalni tlak dovoda vode v vodnem omrežju: 100–1000 kPa (1–10 bar)

- Pri odprti pipi za vodo teče najmanj 8 l/min.
 - Če ima dovod večji tlak, vgradite reducirni ventil.
1. Zaprite dovodno cev na pipi za vodo ($\frac{3}{4}$ " = 26.4 mm) in na stroju (ni na voljo pri modelih s sistemom Aquastop):
 - Standard

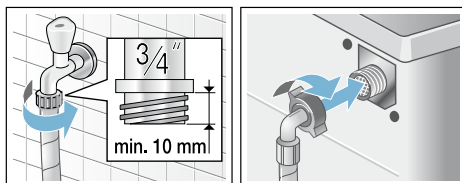

– Aqua-Secure

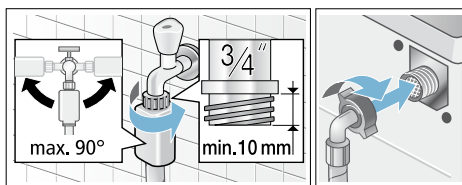

– Aquastop

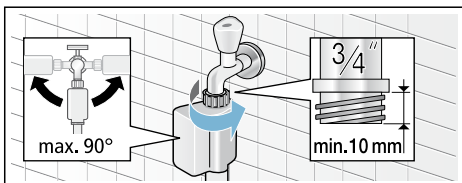

2. Previdno odprite pipo in pri tem preverjajte tesnost na priključnih delih.

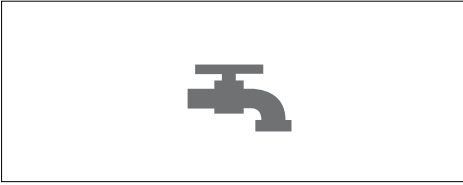

Opomba: Pravitve je pod vodnim tlakom omrežja.

Odvod vode

Opombe

- Odtočne cevi za vodo ne pregibajte ali je vzdolžno nategujte.
- Višinska razlika med površino namestitve in odvodom: min. 60 cm–maks. 100 cm.

Odvod v umivalnik

⚠ Opozorilo **Nevarnost opeklin!**

Pri pranju z visokimi temperaturami lahko pri dotiku z vročim pralnim lugom (npr. pri izčrpanju vročega pralnega luga v umivalnik) pride do nastanka opeklin.

Ne prijemajte v vroč pralni lug.

Pozor! **Škoda zaradi vode**

Če obešena odtočna cev zaradi višjega vodnega tlaka ob izčrpanju zdrkne z umivalnika, lahko nastane škoda zaradi izlitede vode.

Odtočno cev zavarujte, da ne zdrsne iz odtoka.

Pozor!

Škoda na stroju/tkanini

Če se konec odtočne cevi potopi v izčrpano vodo, se lahko vodo posesa nazaj v stroj in tako poškoduje pralno-sušilni stroj/tkanine.

Pazite na to, da:

- Zamašek umivalnika ne zapira odtoka iz umivalnika.
- Voda odteka dovolj hitro.
- Konec odvodne vode ne moli v izčrpano vodo.

Polaganje odtočne cevi:

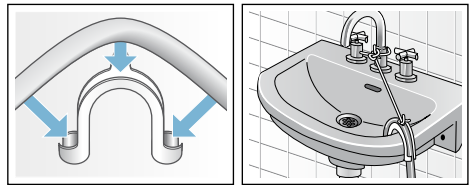

Odtok v sifon

Priključno mesto mora biti zatesnjeno s cevno objemko, \varnothing 24–40 mm (v trgovini s tehnično opremo).

Priključek

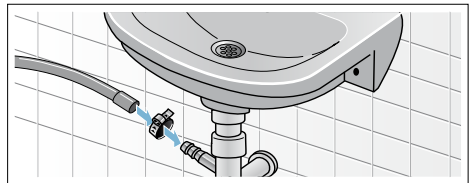

Odtok v cev iz plastične mase z gumijasto objemko ali pa v odtočni kanal

Priključek

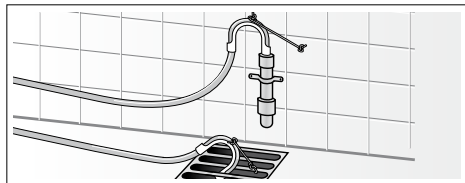

Izravnava

1. S ključem popustite zaporno matico v smeri urnega kazalca.
2. Poravnavo pralno-sušilnega stroja preverite z vodno tehtnico ter ga po potrebi poravnajte. Nastavite višino tako, da vrтите nogo stroja.

Opomba: Vse štiri noge aparata morajo trdno stati na tleh. Pralno-sušilni stroj se ne sme zibati.

3. Matico čvrsto privijte k ohišju. Medtem primite nogo in ne spreminjajte višine.

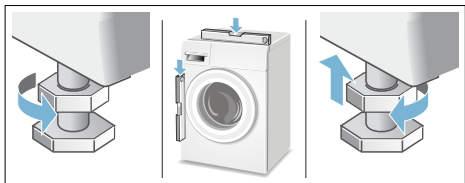

Opombe

- Matice na vseh štirih nogah aparata trdno privijte k ohišju!
- Če je stroj nepravilno poravnán, je lahko glasnejši, se močno trese in „premika“!

Električni priključek

Varnost ob električni napetosti

Opozorilo

Nevarnost udara električnega toka!

Pri dotiku delov, ki so pod napetostjo, nastane smrtna nevarnost.

- Električni vtič povlecite vedno za vtič in ne za kabel, saj lahko pri tem pride do poškodb.
- Električno stikalo prijemajte samo s suhimi rokami.
- Nikoli ne izvlecite priključnega vtiča med delovanjem stroja.
- Pralno-sušilni stroj smete priključiti samo na izmenični stroj preko predpisano nameščene varnostne vtičnice z ozemljitvenimi kontakti.
- Omrežna napetost in podana napetost na pralno-sušilnem stroju (tipska tablica) se morata ujemati.
- Priključna napetost in potrebna vrednost varovalke sta podana na tipski tablici stroja.

Prepričajte se, da:

- Omrežni vtič in vtičnica ustrezata eden drugi.
- Zadostuje prerez žil voda.
- Je ozemljitveni sistem nameščen po predpisih.
- Bo zamenjavo priključnega kabla (če je potrebna) izvedel samo strokovnjak za električna dela. Nadomestni električni kabel je na voljo pri servisni službi.
- Ne uporabite nobenih večkratnih vtičnic/razdelilnikov in podaljševalnih kablov.
- Se pri uporabi varnostnih stikalih za okvarni tok montira samo ena vrsta stikala, ki ima naslednji znak . Samo ta znak zagotavlja izpolnjevanje danes veljavnih predpisov.
- Je priključni vtič vedno dosegljiv.
- Omrežni kabel ni prepognjen, stisnjen, spremenjen, prerezan ali v stiku z nikakršnimi toplotnimi viri.

Pred prvim pranjem/sušenjem

Pralno-sušilni stroj je bil temeljito preizkušen v tovarni. Da odstranite morebitno preostalo vodo od preskusa, prvič poženite program **Fluff Clean (Čiščenje kosmov)** ☉ brez perila.

Opomba:

- Pralno-sušilni stroj mora biti pravilno postavljen in priključen. Postavitev in priključitev → *Stran 37*
- Nikoli ne vključite poškodovanega pralno-sušilnega stroja. Obvestite servisno službo → *Stran 35*

1. Priključite električni vtič.
2. Odprite pipo za vodo.
3. Vključite aparat.
4. Zaprite vrata. Ne nalagajte perila.
5. Izberite program **Fluff Clean (Čiščenje kosmov)** ☉ 40°C.
6. Odprite predal za pralno sredstvo.
7. V prekat **II** nalijte približno 1 liter vode.
8. V prekat **II** dodajte običajno pralno sredstvo po navodilih proizvajalca za blago umazanijo.

Opomba: Močno penjenje lahko preprečite tako, da uporabite le polovico priporočene količine pralnega sredstva. Ne uporabljajte pralnih sredstev za volno ali blagih pralnih sredstev.

9. Zaprite predal za pralno sredstvo.
10. Izberite **Start/Reload (Začetek/ dodajanje perila)** ▷|||.
11. Ko se program dokonča, ugasnite aparat.

Vaš pralno-sušilni stroj je zdaj pripravljen za uporabo.

Transport naprave

Pripravljalna dela

1. Zaprite vodovodno pipo.
2. Sprostite vodni tlak v dovodni cevi. Blokiran filter v dovodni cevi za vodo → *Stran 30*
3. Izpustite morebitno preostalo pralno vodo. Blokirana črpalka → *Stran 29*
4. Odklopite pralno-sušilni stroj z električnega omrežja.
5. Odstranite cevi.

Namestitev transportnih varoval:

1. Odstranite pokrove in jih varno spravite. Po potrebi uporabite izvijač.

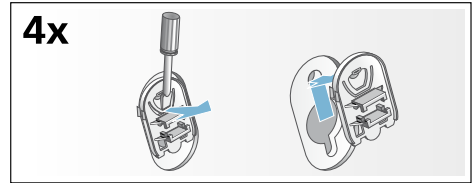

2. Vstavite vse 4 pokrovčke. Priprnite električni kabel na držala. Vstavite in zategnite vijake.

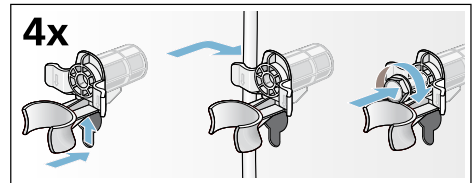

Pred vklopom aparata:

Opombe

- **Vedno** odstranite transportna varovala!
- Da neuporabljeno sredstvo za pranje pri naslednjem pranju ne bi teklo v odtok; nalijte 1 liter vode v prekat **II** ter zaženite program **Spin/Rinse (Ožemanje/izpiranje)** ☉/☹ ali **Empty (Izčrpavanje vode)** ☹.

Garancija Aquastop

samo za stroje s funkcijo Aquastop

Poleg garancijskih pravic iz kupoprodajne pogodbe, ki jih daje prodajalec, ter tovarniških garancijskih pravic za stroj, so vam na voljo tudi garancijska nadomestila v sledečih primerih:

1. Če okvara na našem sistemu Aquastop povzroči kakršno koli škodo, potem zasebnim uporabnikom to škodo nadomestimo.
2. Garancija velja za življenjsko dobo aparata.
3. Pogoj za uveljavljanje garancijskega zahtevka je, da je aparat z zaščito proti izlivu vode (Aquastop) nameščen in priključen strokovno ter v skladu z našimi navodili, ta pogoj vključuje tudi podaljšek za sistem Aquastop (originalni pribor).

Garancije ne velja za poškodovane dovodne cevi ali armature ter priključek sistema Aqua-Stop na vodni pipi.

4. Naprav z vgrajenim sistemom Aquastop med delovanjem načeloma ni potrebno nadzorovati, oz. po delovanju dotoka vode ni treba zapreti. Priporočamo samo, da dovod vode zaprete pred dolgotrajnejšo odsotnostjo od doma, npr. pred večtedenskimi počitnicami.

Robert Bosch, Hausgeräte GmbH
Carl-Wery-Straße 34
81739 München
DEUTSCHLAND



9000923229 (9707)