

SIEMENS

Gefriergerät

Freezer

Congélateur

Congelatore

Vriesapparaat

GT...M../GC..M..

siemens-home.bsh-group.com/welcome

de	Gebrauchs- und Montageanleitung	5
en	Operating and installation instructions	20
fr	Notices d'utilisation et de montage	35
it	Istruzioni per l'uso ed il montaggio	51
nl	Gebruiksaanwijzing en installatievoorschrift	66

Register
your
product
online

de Inhaltsverzeichnis

Sicherheits- und Warnhinweise	5	Max. Gefriervermögen	12
Hinweise zur Entsorgung	7	Gefrieren und Lagern	12
Lieferumfang	7	Frische Lebensmittel einfrieren	12
Gerät aufstellen	7	Supergefrieren	13
Raumtemperatur und Belüftung beachten	8	Gefriergut auftauen	14
Gerät anschließen	9	Ausstattung des Gerätes	14
Gerät kennenlernen	10	Gerät ausschalten und stilllegen	14
Bedienblende	10	Abtauen	15
Gerät in Betrieb nehmen	11	Gerät reinigen	16
Warnmeldungen	11	Energie sparen	16
Nutzzinhalt	11	Betriebsgeräusche	17
Gefrierraum	11	Kleine Störungen selbst beheben ...	17
		Kundendienst	19

en Index

Safety and warning information	20	Freezing and storing	27
Directions for disposal	22	Freezing fresh food	27
Scope of delivery	22	SuperFreezing	28
Installing the appliance	22	Defrosting frozen food	29
Note the room temperature and ventilation	23	Features of the appliance	29
Connecting the appliance	24	Switching the appliance off and putting it out of operation	29
Getting to know the appliance	25	Defrosting	30
Control panel	25	Cleaning the appliance	31
Putting the appliance into operation .	26	Saving energy	31
Warning messages	26	Operating noises	32
Utilisable volume	26	Rectifying minor faults yourself	32
Freezer compartment	26	After-sales service	34
Max. freezing capacity	27		

fr Table des matières

Consignes de sécurité et avertissements	35	Congélation et rangement	42
Consignes pour la mise au rebut	37	Congélation de produits frais	42
Étendue des fournitures	37	Supercongélation	43
Installation de l'appareil	38	Décongélation des produits	44
Contrôle de la température ambiante et de l'aération	38	Équipement de l'appareil	44
Raccordement de l'appareil	39	Coupure et mise hors service de l'appareil	45
Présentation de l'appareil	40	Dégivrage	45
Panneau de commande	40	Nettoyage de l'appareil	46
Mise en service de l'appareil	41	Économies d'énergie	47
Alertes	41	Bruits de fonctionnement	47
Contenance utile	41	Remédier soi-même aux petites pannes	48
Compartiment congélateur	41	Service après-vente	50
Capacité de congélation maximale ..	42		

it Istruzioni per l'uso

Avvertenze di sicurezza e pericolo ...	51	Congelamento e conservazione	58
Avvertenze per lo smaltimento	53	Congelamento di alimenti freschi	58
Dotazione	53	Congelamento rapido	59
Installazione dell'apparecchio	54	Scongelamento dei surgelati	60
Rispettare la temperatura ambiente e la ventilazione	54	Dotazione dell'apparecchio	60
Allacciamento dell'apparecchio	55	Spegnimento e messa fuori servizio dell'apparecchio	60
Conoscere l'apparecchio	56	Sbrinamento	61
Pannello comandi	56	Pulizia dell'apparecchio	62
Mettere in funzione l'apparecchio	57	Risparmio energetico	62
Avvertenze	57	Rumori di funzionamento	63
Capacità utile	57	Eliminazione di piccole anomalie	63
Congelatore	57	Servizio di assistenza tecnica	65
Capacità di congelamento massima .	58		

nl Inhoud

Veiligheids- en waarschuwingeninstructies	66	Max. vriesvermogen	73
Instructies betreffende het afvoeren ..	68	Invriezen en bewaren	73
Leveringsomvang	68	Verse levensmiddelen bevriezen	73
Apparaat opstellen	68	Super-invriezen	74
Let op de kamertemperatuur en de ventilatie	69	Diepvriesproduct ontdooien	75
Apparaat aansluiten	70	Uitrusting van het apparaat	75
Apparaat leren kennen	71	Apparaat uitschakelen en stil zetten .	75
Bedieningspaneel	71	Ontdooien	76
Apparaat in gebruik nemen	72	Apparaat reinigen	77
Waarschuwingmeldingen	72	Energie besparen	77
Effectieve inhoud	72	Bedrijfsgeluiden	78
Vriesruimte	72	Kleine storingen zelf opheffen	78
		Service dienst	80

Sicherheits- und Warnhinweise

Bevor Sie das Gerät in Betrieb nehmen

Lesen Sie Gebrauchs- und Montageanleitung aufmerksam durch! Sie enthalten wichtige Informationen über Aufstellen, Gebrauch und Wartung des Gerätes.

Der Hersteller haftet nicht, wenn Sie die Hinweise und Warnungen der Gebrauchsanleitung missachten. Bewahren Sie alle Unterlagen für späteren Gebrauch oder für Nachbesitzer auf.

Technische Sicherheit

Das Gerät enthält in geringer Menge das umweltfreundliche aber brennbare Kältemittel R600a. Achten Sie darauf, dass die Rohre des Kältemittel-Kreislaufes bei Transport oder Montage nicht beschädigt werden. Herausspritzendes Kältemittel kann zu Augenverletzungen führen oder sich entzünden.

Bei Beschädigung

- offenes Feuer oder Zündquellen vom Gerät fernhalten,
- Raum für einige Minuten gut durchlüften,
- Gerät ausschalten und Netzstecker ziehen,
- Kundendienst benachrichtigen.

Je mehr Kältemittel in einem Gerät ist, umso größer muss der Raum sein, in dem das Gerät steht. In zu kleinen Räumen kann bei einem Leck ein brennbares Gas-Luft-Gemisch entstehen.

Pro 8 g Kältemittel muss der Raum mindestens 1 m³ groß sein. Die Menge des Kältemittels Ihres Gerätes steht auf dem Typenschild im Inneren des Gerätes

Wenn die Netzanschlussleitung dieses Gerätes beschädigt wird, muss sie durch den Hersteller, Kundendienst oder eine ähnlich qualifizierte Person ersetzt werden. Unsachgemäße Installationen und Reparaturen können den Benutzer erheblich gefährden.

Reparaturen dürfen nur durch den Hersteller, Kundendienst oder eine ähnlich qualifizierte Person durchgeführt werden.

Es dürfen nur Originalteile des Herstellers benutzt werden. Nur bei diesen Teilen gewährleistet der Hersteller, dass sie die Sicherheitsanforderungen erfüllen.

Eine Verlängerung der Netzanschlussleitung darf nur über den Kundendienst bezogen werden.

Beim Gebrauch

- Nie elektrische Geräte innerhalb des Gerätes verwenden (z. B. Heizgeräte, elektrische Eisbereiter). Explosionsgefahr!
- Nie das Gerät mit einem Dampfreinigungsgerät abtauen oder reinigen! Der Dampf kann an elektrische Teile gelangen und einen Kurzschluss auslösen. Stromschlaggefahr!
- Keine spitzen oder scharfkantigen Gegenstände verwenden, um Reif- und Eisschichten zu entfernen. Sie könnten damit die Kältemittel-Rohre beschädigen. Herausspritzendes Kältemittel kann sich entzünden oder zu Augenverletzungen führen.

de

- Keine Produkte mit brennbaren Treibgasen (z. B. Spraydosen) und keine explosiven Stoffe lagern. Explosionsgefahr!
- Sockel, Auszüge, Türen usw. nicht als Trittbrett oder zum Abstützen missbrauchen.
- Zum Abtauen und Reinigen Netzstecker ziehen oder Sicherung ausschalten. Am Netzstecker ziehen, nicht am Anschlusskabel.
- Hochprozentigen Alkohol nur dicht verschlossen und stehend lagern.
- Kunststoffteile und Türdichtung nicht mit Öl oder Fett verschmutzen. Kunststoffteile und Türdichtung werden sonst porös.
- Be- und Entlüftungsöffnungen für das Gerät nie abdecken oder zustellen.
- **Vermeidung von Risiken für Kinder und gefährdete Personen:**
Gefährdet sind Kinder, Personen, die körperlich, psychisch oder in ihrer Wahrnehmung eingeschränkt sind sowie Personen, die nicht genügend Wissen über die sichere Bedienung des Gerätes haben.
Stellen Sie sicher, dass Kinder und gefährdete Personen die Gefahren verstanden haben.
Eine für die Sicherheit verantwortliche Person muss Kinder und gefährdete Personen am Gerät beaufsichtigen oder anleiten.
Nur Kinder ab 8 Jahren das Gerät benutzen lassen.
Bei Reinigung und Wartung Kinder beaufsichtigen.
Niemals Kinder mit dem Gerät spielen lassen.

- Im Gefrierraum keine Flüssigkeiten in Flaschen und Dosen lagern (besonders kohlenensäurehaltige Getränke). Flaschen und Dosen können platzen!
- Nie Gefriergut sofort, nachdem es aus dem Gefrierraum genommen wird, in den Mund nehmen.
Gefrierverbrennungsgefahr!
- Vermeiden Sie längeren Kontakt der Hände mit dem Gefriergut, Eis oder den Verdampferrohren usw.
Gefrierverbrennungsgefahr!

Kinder im Haushalt

- Verpackung und deren Teile nicht Kindern überlassen. Erstickungsgefahr durch Faltpapier und Folien!
- Das Gerät ist kein Spielzeug für Kinder!
- Bei Gerät mit Türschloss: Schlüssel außer Reichweite von Kindern aufbewahren!

Allgemeine Bestimmungen

Das Gerät eignet sich

- zum Gefrieren von Lebensmitteln,
- zur Eisbereitung.

Dieses Gerät ist für eine Nutzung bis zu einer Höhe von maximal 2000 Metern über dem Meeresspiegel bestimmt.

Dieses Gerät ist für den häuslichen Gebrauch im Privathaushalt und das häusliche Umfeld bestimmt.

Das Gerät ist funktentstört nach EU-Richtlinie 2004/108/EC.

Der Kältekreislauf ist auf Dichtheit geprüft.

Dieses Erzeugnis entspricht den einschlägigen Sicherheitsbestimmungen für Elektrogeräte (EN 60335-2-24).

Hinweise zur Entsorgung

Verpackung entsorgen

Die Verpackung schützt Ihr Gerät vor Transportschäden. Alle eingesetzten Materialien sind umweltverträglich und wieder verwertbar. Bitte helfen Sie mit: Entsorgen Sie die Verpackung umweltgerecht.

Über aktuelle Entsorgungswege informieren Sie sich bitte bei Ihrem Fachhändler oder bei der Gemeindeverwaltung.

Altgerät entsorgen

Altgeräte sind kein wertloser Abfall! Durch umweltgerechte Entsorgung können wertvolle Rohstoffe wiedergewonnen werden.



Dieses Gerät ist entsprechend der europäischen Richtlinie 2012/19/EU über Elektro- und Elektronikaltgeräte (waste electrical and electronic equipment - WEEE) gekennzeichnet. Die Richtlinie gibt den Rahmen für eine EU-weit gültige Rücknahme und Verwertung der Altgeräte vor.

Warnung

Bei ausgedienten Geräten:

1. Netzstecker ziehen.
2. Anschlusskabel durchtrennen und mit dem Netzstecker entfernen.
3. Ablagen und Behälter nicht herausnehmen, um Kindern das Hineinklettern zu erschweren!
4. Kinder nicht mit dem ausgedienten Gerät spielen lassen. Erstickungsgefahr!

Kältegeräte enthalten Kältemittel und in der Isolierung Gase. Kältemittel und Gase müssen fachgerecht entsorgt werden. Rohre des Kältemittel-Kreislaufes bis zur fachgerechten Entsorgung nicht beschädigen.

Lieferumfang

Prüfen Sie nach dem Auspacken alle Teile auf eventuelle Transportschäden.

Wenden Sie sich bei Beanstandungen an den Händler, bei dem Sie das Gerät erworben haben oder an unseren Kundendienst.

Die Lieferung besteht aus folgenden Teilen:

- Standgerät
- Ausstattung (modellabhängig)
- Gebrauchsanleitung
- Kundendienstheft
- Garantiebeilage
- Informationen zu Energieverbrauch und Geräuschen
- Beutel mit Montagematerial.

Gerät aufstellen

Transport

Zum Transport sind am Gerät leichtgängige Rollen angebracht. Bild  4

Warnung

Bei Bedarf das Gerät vor dem Wegrollen sichern.

de

Transportsicherung entfernen

Bild **3**

Entfernen Sie die vier Transportsicherungen die zwischen Truhendeckel und Gerät angebracht sind.

Aufstellort

Zum Aufstellen eignet sich ein trockener, belüftbarer Raum. Der Aufstellort sollte nicht direkter Sonnenbestrahlung ausgesetzt und nicht in der Nähe einer Wärmequelle wie Herd, Heizkörper etc. sein. Wenn das Aufstellen neben einer Wärmequelle unvermeidbar ist, verwenden Sie eine geeignete Isolierplatte oder halten Sie folgende Mindestabstände zur Wärmequelle ein:

- Zu Elektro- oder Gasherden 3 cm.
- Zu Öl- oder Kohleanstellherden 30 cm.

Wird das Gerät an die Wand gestellt, ist zur Rückwand und zu den Seitenwänden ein Mindestabstand von 70 mm erforderlich.

Untergrund

Der Boden am Aufstellort darf nicht nachgeben, Boden eventuell verstärken.

Gerät mit einer Wasserwaage ausrichten.

Eventuelle Bodenunebenheiten mit Unterlagen ausgleichen.

Raumtemperatur und Belüftung beachten

Raumtemperatur

Das Gerät ist für eine bestimmte Klimaklasse ausgelegt. Abhängig von der Klimaklasse kann das Gerät bei folgenden Raumtemperaturen betrieben werden.

Die Klimaklasse ist auf dem Typenschild zu finden, Bild **11**/10.

Klimaklasse	zulässige Raumtemperatur
SN	+10 °C bis 32 °C
N	+16 °C bis 32 °C
ST	+16 °C bis 38 °C
T	+16 °C bis 43 °C

Hinweis!

Das Gerät ist innerhalb der Raumtemperaturgrenzen der angegebenen Klimaklasse voll funktionsfähig.

Wird ein Gerät der Klimaklasse SN bei kälteren Raumtemperaturen betrieben, können Beschädigungen am Gerät bis zu einer Temperatur von +5 °C ausgeschlossen werden.

Belüftung

Bild **10**

Die Luft an der Rückwand und an den Seitenwänden des Gerätes erwärmt sich. Die erwärmte Luft muss ungehindert abziehen können. Die Kühlmachine muss sonst mehr leisten. Dies erhöht den Stromverbrauch. Daher: Nie Be- und Entlüftungsöffnungen abdecken oder zustellen!

 **Warnung**

Das Gerät darf auf keinen Fall an elektronische Energiesparstecker angeschlossen werden.

Zum Gebrauch unserer Geräte können sinus- und netzgeführte Wechselrichter verwendet werden. Netzgeführte Wechselrichter werden bei Photovoltaikanlagen verwendet, die direkt ans öffentliche Stromnetz angeschlossen werden. Bei Inselösungen (z. B. bei Schiffen oder Gebirgshütten), die keinen direkten Anschluss ans öffentliche Stromnetz haben, müssen sinusgeführte Wechselrichter verwendet werden.

Gerät anschließen

Nach dem Aufstellen des Gerätes mindestens 1 Stunde warten, bis das Gerät in Betrieb genommen wird. Während des Transports kann es vorkommen, dass sich das im Verdichter enthaltene Öl im Kältesystem verlagert.

Vor der ersten Inbetriebnahme den Innenraum des Gerätes reinigen (siehe Kapitel "Gerät reinigen").

Elektrischer Anschluss

Die Steckdose muss nahe dem Gerät und auch nach dem Aufstellen des Gerätes frei zugänglich sein.

Das Gerät entspricht der Schutzklasse I. Über eine vorschriftsmäßig installierte Steckdose mit Schutzleiter das Gerät an 220-240 V/50 Hz Wechselstrom anschließen. Die Steckdose muss mit einer 10 A bis 16 A Sicherung abgesichert sein.

Bei Geräten, die in nicht-europäischen Ländern betrieben werden, ist zu überprüfen, ob die angegebene Spannung und Stromart mit den Werten Ihres Stromnetzes übereinstimmt. Diese Angaben finden Sie auf dem Typenschild, Bild .

Gerät kennenlernen

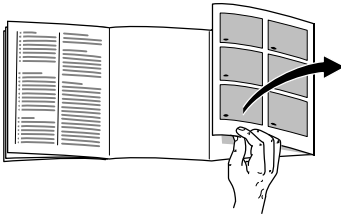

Bitte klappen Sie die letzte Seite mit den Abbildungen aus. Diese Gebrauchsanweisung gilt für mehrere Modelle.

Abweichungen bei den Abbildungen sind möglich.

Bild **1**

* nicht bei allen Modellen

1-5 Bedienblende

6 Innenbeleuchtung *

7 Korb *

8 Lagerfach

9 Tauwasserablauf mit Ablaufstopfen

10 Typenschild

11 Vorgefrierfach *

12 Schloss *

13 Herausnehmbare Trennwand *

Bedienblende

Bild **2**

1 "eco"-Einstellung

Wenn das Gerät nur teilweise gefüllt ist (bei Geräten mit Trennwand bis maximal zur Markierung "e" auf der Trennwand) kann diese Einstellung gewählt werden um Energie zu sparen.

2 Temperaturwähler

Zum Einstellen der Gefrierraumtemperatur, Temperaturwähler mit einer Münze drehen.

Stellung 1: wärmste Temperatur

Stellung 6: kälteste Temperatur

3 "alarm"-Anzeige

Die rote Anzeige leuchtet, wenn es im Gefrierraum zu warm ist.

4 "power"-Anzeige

Die grüne Anzeige leuchtet, wenn das Gerät eingeschaltet ist.

5 "super"-Taste

Zum Ein- und Ausschalten des Supergefrierens.

Die gelbe Anzeige leuchtet, wenn das Supergefrieren eingeschaltet ist.

Gerät in Betrieb nehmen

Gerät einschalten

- Mit dem Anschließen ist das Gerät eingeschaltet, die grüne Anzeige Bild **2/4** leuchtet.
- Das Leuchten der roten Anzeige Bild **2/3** zeigt, dass die Temperatur im Gerät zu warm ist, legen Sie Gefriergut erst nach Erlöschen der roten Anzeige ein.

Temperatur einstellen

Der Temperaturwähler ist werksseitig auf Merzkahl 4 eingestellt.

Zum Ändern den Temperaturwähler Bild **2/2** drehen.

Stellung 1: wärmste Temperatur

Stellung 6: kälteste Temperatur

Achtung: Temperaturänderungen wirken sich langsam aus.

Hinweise zum Betrieb

- Sollte sich nach dem Schließen der Truhe der Deckel nicht sofort wieder öffnen lassen, warten Sie bitte zwei bis drei Minuten, bis sich der entstandene Unterdruck ausgeglichen hat.

Warnmeldungen

Temperaturalarm

Wenn die Temperatur im Gefrierraum zu warm wird (ca. $-9\text{ }^{\circ}\text{C}$) und das Gefriergut gefährdet ist leuchtet die "alarm"-Anzeige Bild **2/3**.

Nutzzinhalt

Angaben zum Nutzzinhalt finden Sie auf dem Typenschild. Bild **iii**

Gefriervolumen vollständig nutzen

Um die maximale Menge an Gefriergut unterzubringen, können die Körbe aus dem Gerät herausgenommen werden.

Gefrierraum

Den Gefrierraum verwenden

- Zum Lagern von Tiefkühlkost.
- Zum Herstellen von Eiswürfeln.
- Zum Einfrieren von Lebensmitteln.

Hinweis!

Achten Sie darauf, dass das Gerät immer geschlossen ist. Bei offenem Deckel taut das Gefriergut auf. Das Gefrierfach vereist stark. Außerdem: Energieverlust durch hohen Stromverbrauch.

Max. Gefriervermögen

Angaben über das maximale Gefriervermögen in 24 Stunden finden Sie auf dem Typenschild. Bild **11**

Gefrieren und Lagern

Tiefkühlkost einkaufen

- Verpackung darf nicht beschädigt sein.
- Haltbarkeitsdatum beachten.
- Temperatur in der Verkaufstruhe muss -18 °C oder kälter sein.
- Tiefkühlkost möglichst in einer Isoliertasche transportieren und schnell in den Gefrierraum legen.

Beim Einordnen beachten

Größere Mengen Lebensmittel vorzugsweise auf dem Geräteboden einfrieren, dort werden sie besonders schnell und somit auch schonend eingefroren. Die Lebensmittel breitflächig auf den Boden des Gerätes legen. Bereits gefrorene Lebensmittel dürfen nicht mit den frisch einzufrierenden Lebensmitteln in Berührung kommen.

Frische Lebensmittel einfrieren

Verwenden Sie zum Einfrieren nur frische und einwandfreie Lebensmittel.

Um Nährwert, Aroma und Farbe möglichst gut zu erhalten, sollte Gemüse vor dem Einfrieren blanchiert werden. Bei Auberginen, Paprika, Zucchini und Spargel ist das Blanchieren nicht erforderlich.

Literatur über das Einfrieren und Blanchieren finden Sie im Buchhandel.

Hinweis!

Einzufrierende Lebensmittel nicht mit bereits gefrorenen in Berührung bringen.

- Zum Einfrieren geeignet sind: Backwaren, Fisch und Meeresfrüchte, Fleisch, Wild, Geflügel, Gemüse, Obst, Kräuter, Eier ohne Schale, Milchprodukte wie Käse, Butter und Quark, fertige Gerichte und Speisereste wie Suppen, Eintöpfe, gegartes Fleisch und Fisch, Kartoffelspeisen, Aufläufe und Süßspeisen.
- Zum Einfrieren nicht geeignet sind: Gemüsesorten, die üblicherweise roh verzehrt werden, wie Blattsalate oder Radieschen, Eier in der Schale, Weintrauben, ganze Äpfel, Birnen und Pfirsiche, hartgekochte Eier, Joghurt, Dickmilch, saure Sahne, Crème fraîche und Mayonnaise.

Gefriergut verpacken

Lebensmittel luftdicht verpacken, damit sie den Geschmack nicht verlieren oder austrocknen.

1. Lebensmittel in die Verpackung einlegen.
2. Luft herausdrücken.
3. Verpackung dicht verschließen.
4. Verpackung mit Inhalt und Einfrierdatum beschriften.

Als Verpackung geeignet:

Kunststoff-Folie, Schlauch-Folie aus Polyethylen, Alu-Folie, Gefrierdosen. Diese Produkte finden Sie im Fachhandel.

Als Verpackung ungeeignet:

Packpapier, Pergamentpapier, Cellophan, Müllbeutel und gebrauchte Einkaufstüten.

Zum Verschließen geeignet:

Gummiringe, Kunststoff-Klipse, Bindfäden, kältebeständige Klebebänder o. Ä.
Beutel und Schlauch-Folien aus Polyethylen können mit einem Folienschweißgerät verschweißt werden.

Haltbarkeit des Gefriergutes

Die Haltbarkeit ist abhängig von der Art der Lebensmittel.

Bei einer Temperatur von -18 °C:

- Fisch, Wurst, fertige Speisen, Backwaren:
bis zu 6 Monate.
- Käse, Geflügel, Fleisch:
bis zu 8 Monate.
- Gemüse, Obst:
bis zu 12 Monate.

Supergefrieren

Lebensmittel sollen möglichst schnell bis zum Kern durchgefroren werden. Dadurch bleiben Vitamine, Nährwerte, Aussehen und Geschmack erhalten.

Damit es beim Einlegen frischer Lebensmittel nicht zum unerwünschten Temperaturanstieg kommt, einige Stunden vor dem Einlegen frischer Ware das Supergefrieren einschalten.

Im allgemeinen genügen 4-6 Stunden.

Soll das max. Gefriervermögen genutzt werden, benötigt man 24 Stunden.

Kleinere Mengen Lebensmittel (ca. 10 % des Gefriervermögens) können ohne Supergefrieren eingefroren werden.

Zum Ein- und Ausschalten des Supergefrierens die Taste "super" Bild /5 drücken.

Die Inbetriebnahme wird durch Leuchten der "super"-Anzeige angezeigt Bild /5. Die Kühlmaschine arbeitet jetzt ständig. Im Gefrierraum wird eine tiefe Temperatur erreicht.

Das Supergefrieren schaltet sich nach ca. 2 Tagen automatisch ab.

Gefriergut auftauen

Je nach Art und Verwendungszweck kann zwischen folgenden Möglichkeiten gewählt werden:

- bei Raumtemperatur,
- im Kühlschrank,
- im elektrischen Backofen, mit/ohne Heißluftventilator,
- im Mikrowellengerät.

Hinweis!

An- oder aufgetautes Gefriergut nicht wieder eingefrieren. Erst nach dem Verarbeiten (kochen oder braten) kann es erneut eingefroren werden.

Die max. Lagerdauer des Gefriergutes nicht mehr voll nutzen.

Ausstattung des Gerätes

Vorgefrierfach

Bild **11**/11 (nicht bei allen Modellen)

Im Vorgefrierfach werden frische Lebensmittel besonders schnell und somit auch schonend eingefroren. Die Lebensmittel breitflächig auf den Boden und an die Seitenwände des Vorgefrierfaches legen.

Einsatzkorb

Bild **9**

Zum Lagern von kleinem Gefriergut.

Wenn Körbe auf den Geräteboden gestellt werden sollen, vorher die Griffe abnehmen oder nach innen klappen.

Bei Bedarf können weitere Körbe im Fachhandel unter Angabe der Gerätebezeichnung erworben werden Bild **12**.

Herausnehmbare Trennwand

Bild **6** (nicht bei allen Modellen)

Die Trennwand verhindert, dass frisch einzufrierende Lebensmittel im Vorgefrierfach mit bereits gefrorenen Lebensmitteln vom Lagerfach in Berührung kommen.

Wenn man sie herauszieht und auf den Boden der Truhe legt, kann kleines Gefriergut, beispielsweise Erdbeeren, schnell und vor allem einzeln eingefroren werden. Beim Abtauen kann sie zum Auffangen des Abtauwassers unter den Ablaufkanal gelegt werden.

Gerät ausschalten und stilllegen

Gerät ausschalten

- Netzstecker ziehen oder Sicherung ausschalten.

Gerät stilllegen

Wenn Sie das Gerät längere Zeit nicht benutzen:

1. Alle Lebensmittel aus dem Gerät herausnehmen.
2. Gerät ausschalten.
3. Gerät abtauen (siehe Kapitel "Abtauen").
4. Gerät innen reinigen (siehe Kapitel "Gerät reinigen").
5. Deckel offen lassen, um Geruchsbildung zu vermeiden.

Abtauen

Eine Reifschicht auf den Behälterwänden verschlechtert die Kälteabgabe an das Gefriergut und erhöht den Stromverbrauch. Entfernen Sie regelmäßig die Reifschicht.

Allgemeine Tipps

- Zum Be- und Entladen Deckel der Truhe so kurz wie möglich öffnen.
- Die Gefriertruhe nicht in feuchten Räumen aufstellen. Hohe Luftfeuchtigkeit begünstigt die Reifbildung.
- Frische Lebensmittel möglichst luftdicht verpacken.

Achtung!

Reifschicht oder Eis nicht mit Messer oder spitzem Gegenstand abschaben. Sie könnten damit die Kältemittel-Röhre beschädigen. Herausspritzendes Kältemittel kann sich entzünden oder zu Augenverletzungen führen.

Gerät abtauen

- Ca. 4 Stunden vor dem Abtauen das Supergefrieren einschalten, damit die Lebensmittel tief durchgefroren werden.
- Danach das Gefriergut ausräumen und in mehrere Lagen Zeitungspapier oder eine Decke einwickeln und an einem kühlen Ort aufbewahren.
- Deckel offen lassen und den Netzstecker ziehen.

- Äußeren Ablaufstopfen Bild **7/1** herausziehen, flache Schale oder sofern vorhanden Trennwand des Gerätes Bild **7/2** aus dem Gerät herausnehmen, zum Auffangen des Tauwassers unter das Tauwasserablaufloch legen Bild **7/3** und den inneren Ablaufstopfen Bild **7/4** herausziehen.
- Nach dem Abtauen Gerät reinigen und innen trocken wischen.
- Tauwasserablauf mit beiden Ablaufstopfen schließen, Trennwand einsetzen, Gerät anschließen und Gefriergut wieder einordnen.

Abtauhilfen

Um den Abtauvorgang zu beschleunigen, kann zum Ablösen der Eisschicht ein Spachtel aus Kunststoff verwendet werden.

Warnung

Nie elektrische Geräte, Abtausprays oder offenes Feuer zum Abtauen verwenden wie Heizgeräte, Dampfreinigungs-Geräte, Kerzen, Petroleumlampen u. Ä. Stellen Sie keinen Topf mit heißem Wasser in das Gerät, um das Abtauen zu beschleunigen.

Gerät reinigen

Das Reinigen des Gefrierraumes sollte zweckmäßigerweise nach jedem Abtauen erfolgen.

Achtung!

- Nie das Gerät mit einem Dampfreinigungsgerät reinigen!
- Verwenden Sie keine sand-, chlorid- oder säurehaltigen Putz- und Lösungsmittel.
- Verwenden Sie keine scheuernden oder kratzenden Schwämme. Auf den metallischen Oberflächen könnte Korrosion entstehen.
- Nie Ausstattungsteile im Geschirrspüler reinigen. Die Teile können sich verformen!
- Das Spülwasser darf nicht in die Bedienblende oder Beleuchtung gelangen.

Gehen Sie wie folgt vor:

1. Vor dem Reinigen Netzstecker ziehen oder Sicherung ausschalten!
2. Gefriergut herausnehmen und an einem kühlen Ort lagern. Kälteakku (wenn beiliegend) auf die Lebensmittel legen.
3. Reinigen Sie das Gerät mit einem weichen Tuch, lauwarmem Wasser und etwas ph-neutralem Spülmittel.
4. Die Türdichtung nur mit klarem Wasser abwischen und danach gründlich trocken reiben.
5. Nach dem Reinigen Gerät wieder anschließen und einschalten.
6. Gefriergut wieder einlegen.

Energie sparen

- Gerät in einem kühlen, trockenen, gut belüftbaren Raum aufstellen! Das Gerät soll nicht direkt in der Sonne oder in der Nähe einer Wärmequelle stehen (z. B. Heizkörper, Herd). Verwenden Sie ggf. eine Isolierplatte.
- Warme Lebensmittel erst abkühlen lassen, dann ins Gerät stellen!
- Legen Sie das Gefriergut zum Auftauen in Ihren Kühlraum. Die Kälte des Gefriergutes zur Kühlung von Lebensmitteln nutzen.
- Gerät so kurz wie möglich öffnen!
- Reifschicht im Gefrierraum verschlechtert die Kälteabgabe an das Gefriergut und erhöht den Stromverbrauch. Gerät bei Reifbildung abtauen!
- Um einen erhöhten Stromverbrauch zu vermeiden, sollte die Geräterückseite gelegentlich gereinigt werden.
- Werden nur mittlere Mengen Lebensmittel (ca. 40 %-60 % des maximalen Gefriervermögens) eingefroren, können nach 6 Stunden Supergefrieren die Lebensmittel eingelegt und das Supergefrieren abgeschaltet werden.
- Ist das Gerät nur teilweise (bei Geräten mit Trennwand nicht höher als bis zur Markierung "e" auf der Trennwand) mit Lebensmitteln beladen, die Spareinstellung "eco" verwenden.

Betriebsgeräusche

Ganz normale Geräusche

Brummen - Kälteaggregat läuft.

Blubbernde, surrende oder gurgelnde Geräusche - Kältemittel fließt durch die Rohre.

Klicken - Motor schaltet ein oder aus.

Klicken beim Öffnen des Gerätes - Lichtschalter schaltet ein.

Geräusche vermeiden

Das Gerät steht uneben

Bitte richten Sie das Gerät mit Hilfe einer Wasserwaage eben ein. Eventuelle Bodenunebenheiten mit Unterlagen ausgleichen.

Das Gerät "steht an"

Bitte rücken Sie das Gerät von anstehenden Möbeln oder Geräten weg.

Körbe oder Trennplatte wackeln oder klemmen

Prüfen Sie bitte die herausnehmbaren Teile und setzen Sie sie eventuell neu ein.

Gefäße berühren sich

Rücken Sie bitte die Gefäße leicht auseinander.

Kleine Störungen selbst beheben

Bevor Sie den Kundendienst rufen:

Überprüfen Sie, ob Sie die Störung aufgrund der folgenden Hinweise selbst beheben können.

Sie müssen die Kosten für Beratung durch den Kundendienst selbst übernehmen - auch während der Garantiezeit!

Störung	Mögliche Ursache	Abhilfe
Temperatur weicht stark von der Einstellung ab.		<p>In einigen Fällen reicht es, wenn Sie das Gerät für 5 Minuten ausschalten.</p> <p>Ist die Temperatur zu warm, prüfen Sie nach wenigen Stunden, ob eine Temperaturannäherung erfolgt ist.</p> <p>Ist die Temperatur zu kalt, prüfen Sie am nächsten Tag die Temperatur noch mal.</p>

Störung	Mögliche Ursache	Abhilfe
Innen-Beleuchtung funktioniert nicht.	Glühlampe ist defekt.	Glühlampe austauschen: 1. Netzstecker ziehen bzw. Sicherung ausschalten. 2. Lampenabdeckung Bild 8 abnehmen. 3. Glühlampe wechseln (Ersatzlampe, 220-240 V Wechselstrom, Sockel E14, Watt siehe defekte Lampe).
Kältemaschine schaltet immer häufiger und länger ein.	Häufiges Öffnen des Truhen-Deckels. Be- und Entlüftungsöffnungen sind verdeckt. Bild 10	Deckel nicht unnötig öffnen. Hindernisse entfernen.
Anzeige "alarm" Bild 2 /3 leuchtet. (im Gerät ist es zu warm).	Häufiges Öffnen des Truhen-Deckels. Es wurden viele Lebensmittel eingelegt. Be- und Entlüftungsöffnungen sind verdeckt. Bild 10 Gerät steht neben einer Wärmequelle.	Deckel nicht unnötig öffnen. Supergefrieren vor dem Einlegen einschalten. Hindernisse entfernen. Mindestabstand einhalten oder Isolierplatte verwenden.
Grüne Kontrollleuchte Bild 2 /4 leuchtet nicht.	Gerät ist ausgeschaltet. Stromausfall; die Sicherung ist ausgeschaltet; der Netzstecker sitzt nicht fest.	Netzstecker anschließen. Prüfen, ob Strom vorhanden ist, Sicherungen überprüfen.

Störung	Mögliche Ursache	Abhilfe
Verstärkte Reifbildung am oberen Geräteband.	Tauwasserstopfen sitzen nicht korrekt.	Tauwasserstopfen am Geräteboden und an Gerätevorderseite richtig einsetzen.
	Transportsicherungen wurden nicht entfernt	Alle vier Transportsicherungen Bild 3 entfernen (siehe Kapitel "Gerät aufstellen").
	Häufiges Öffnen des Truhen-Deckels.	Deckel nicht unnötig öffnen.

Kundendienst

Einen Kundendienst in Ihrer Nähe finden Sie im Telefonbuch oder im Kundendienst-Verzeichnis. Geben Sie bitte dem Kundendienst die Erzeugnisnummer (E-Nr.) und die Fertigungsnummer (FD-Nr.) des Gerätes an.

Sie finden diese Angaben auf dem Typenschild. Bild **11**

Bitte helfen Sie durch Nennung der Erzeugnis- und Fertigungsnummer mit, unnötige Anfahrten zu vermeiden. Sie sparen die damit verbundenen Mehrkosten.

Reparaturauftrag und Beratung bei Störungen

Die Kontaktdaten aller Länder finden Sie im beiliegenden Kundendienst-Verzeichnis.

- D** 089 21 751 751
- A** 0810 550 522
- CH** 0848 840 040

Safety and warning information

Before you put the appliance into operation

Carefully read through the instructions for use and assembly instructions. They contain important information on setting up, using and maintaining the appliance.

The manufacturer is not liable for any damage caused by failure to follow the guidance and warnings contained in the instructions for use. Retain all documents for later use or for subsequent owners.

Technical safety

The appliance contains a small quantity of the environmentally-friendly, though flammable, refrigerant R600a. Make sure that the pipes of the refrigerant circuit are not damaged during transport or installation. If refrigerant squirts out, it may cause eye injuries or ignite.

In the event of damage:

- Keep naked flames or sources of ignition away from the appliance,
- Ventilate the room well for a few minutes,
- Switch off the appliance and unplug it from the mains,
- Inform After-sales Service.

The more refrigerant an appliance contains, the larger the room must be in which it stands. If there is a leak and the room is too small, a flammable gas-air mixture may form.

The room must be at least 1 m³ in size for each 8 g of refrigerant. The quantity of refrigerant in your appliance is stated on the rating plate inside the appliance.

If the mains power lead of this appliance is damaged, it must be replaced by the manufacturer, After-sales Service or an equally qualified person. Incorrect installation or repairs may result in significant risks to the user.

Repairs may only be carried out by the manufacturer, After-sales Service or an equally qualified person.

Only genuine replacement parts from the manufacturer may be used. Only such parts are guaranteed by the manufacturer to meet the safety requirements.

Any mains power lead extension may only be obtained from After-sales Service.

During use

- Never use electrical appliances inside the appliance (e.g. heaters, electric ice-makers). Risk of explosion!
- Never defrost or clean the appliance with a steam-cleaning device. The steam may come into contact with electrical components and cause a short circuit. Risk of electric shock!
- Do not use pointed or sharp objects to remove layers of ice and frost! You could damage the refrigerant pipes. If refrigerant shoots out, it may ignite or cause eye injuries.

- Do not store products with flammable propellant gases (e.g. spray cans) or explosive substances inside the appliance. Risk of explosion!
- Do not use the base, rails, doors, etc. as a step or support.
- For defrosting and cleaning, unplug the appliance from the mains or switch off the circuit-breaker. When unplugging the mains plug, always take hold of the plug itself, never pull on the connecting lead.
- High-proof alcohol must always be tightly sealed and stored in an upright position.
- Do not contaminate plastic parts or door seals with oil or grease. Plastic parts and door seals will otherwise become porous.
- Never cover or block ventilation openings for the appliance.
- **Avoiding placing children and vulnerable people at risk:**
At risk are children, people who have limited physical, mental or sensory abilities, as well as people who have inadequate knowledge concerning safe operation of the appliance. Ensure that children and vulnerable people have understood the hazards. A person responsible for safety must supervise or instruct children and vulnerable people who are using the appliance.
Only children from 8 years and above may use the appliance.
Supervise children who are cleaning and maintaining the appliance.
Never allow children to play with the appliance.
- Do not store liquids in bottles or tins in the freezer compartment (in particular

carbonated drinks). Bottles and tins may burst.

- Never eat frozen foods immediately after they have been taken out of the freezer compartment.
Risk of freezer burn!
- Avoid prolonged hand contact with frozen foods, ice, and the evaporator tubes, etc.
Risk of freezer burn!

Children in the household

- Keep children away from packaging and its parts. Danger of suffocation from folding cartons and plastic film!
- Do not allow children to play with the appliance!
- If the appliance features a lock, keep the key out of the reach of children.

General requirements

The appliance is suitable for the following tasks:

- Freezing food
- Making ice cubes.

This appliance is intended for use up to a maximum height of 2000 metres above sea level.

This appliance is intended for domestic use in private households and for a domestic environment.

The appliance is fitted with interference suppression in accordance with EU Directive 2004/108/EC.

The refrigeration circuit has been checked for leak tightness.

This appliance corresponds to the relevant safety requirements for electrical appliances (EN 60335-2-24).

Directions for disposal

Disposing of packaging

The packaging protects your appliance from damage during transport. All the materials used are environmentally friendly and can be recycled. Please help by disposing of the packaging in an environmentally responsible manner.

Information about the available disposal methods and sites can be obtained from your appliance retailer or your local authority.

Disposing of your old appliance

Used appliances are not valueless waste. Valuable raw materials can be recovered through environmentally responsible disposal.



This appliance is labelled in accordance with European Directive 2012/19/EU concerning used electrical and electronic appliances (waste electrical and electronic equipment - WEEE).

The Directive determines the framework for the return and recycling of used appliances as applicable throughout the EU.

Warning

Appliances at the end of their useful life:

1. Unplug the mains plug.
2. Cut the power cord and remove it along with the mains plug.
3. Do not remove the shelves and containers. Leaving them intact makes it more difficult for children to climb in.
4. Never let children play with a disused appliance. Risk of asphyxiation!

Refrigerators contain refrigerant as well as gases in the insulation material. Refrigerant and gases must be disposed of properly. Do not damage the refrigerant circuit pipes before disposing of them properly.

Scope of delivery

After unpacking the appliance, check all parts for transport damage.

If you wish to make a complaint, please contact the dealer from whom you purchased the appliance or our after-sales service.

The scope of delivery includes the following parts:

- Free-standing appliance
- Features (vary depending on the model)
- Instructions for use
- After-sales service booklet
- Guarantee slip
- Information on energy consumption and noises
- Bag of assembly materials.

Installing the appliance

Transport

For transport, smooth-running rollers are attached to the appliance. Figure 

Warning

If required, secure the appliance against rolling away.

Removing the transport locks

Figure **3**

Remove the four transport locks that are attached between the chest lid and the appliance.

Location

The ideal installation location is a dry, well-ventilated room. The installation location should not be subject to direct sunlight or be near a heat source such as a cooker, heating element, etc. If setting up the appliance next to a heat source is unavoidable, use a suitable insulating plate or observe the following minimum distances from the heat source:

- 3 cm from an electric or gas cooker.
- 30 cm from oil or solid fuel cookers.

If the appliance is placed against the wall, there must be a minimum distance of 70 mm to the back panel and to the side panels.

Floor surface

The floor at the installation location must not buckle and you may have to reinforce the floor.

Use a spirit level to align the appliance.

Level out any unevenness in the ground using support spacers.

Note the room temperature and ventilation

Ambient temperature

The appliance is designed for a certain climate class. Depending on the climate class, the appliance can be operated at the following ambient temperatures.

The climate class is specified on the rating plate, figure **1**/10.

Climate class	Permissible ambient temperature
SN	+10 °C to 32 °C
N	+16 °C to 32 °C
ST	+16 °C to 38 °C
T	+16 °C to 43 °C

Note!

The appliance can function within the ambient temperature limits of the specified climate class.

If an appliance in the SN climate class is operated at lower ambient temperatures, damage to the appliance can be excluded up to a temperature of +5 °C.

Ventilation

Figure **10**

The air on the appliance's back panel and side panels heats up. The heated air must be able to escape unimpeded. Otherwise, the refrigerating unit has to work harder, which increases the appliance's power consumption. Therefore: You must never cover or block the ventilation openings!

Connecting the appliance

After setting up the appliance, wait for at least 1 hour before starting the appliance up. The oil contained in the compressor may have been displaced into the refrigeration system during transport.

Before starting the appliance up for the first time, clean its interior (see section "Cleaning the appliance").

Electrical connection

The socket must be near to the appliance and easily accessible after the appliance has been installed.

The appliance conforms to protection class I. Connect the appliance to a 220-240 V/50 Hz alternating current supply using a socket with protective earthing conductor which has been correctly installed. The socket must be protected by a fuse with a rating of 10 A to 16 A.

In the case of appliances operated outside of Europe, check whether the voltage and type of current specified conform to the values of your electricity grid. You will find this information on the rating plate, figure **11**.

Warning

The appliance must never be connected up to an electronic energy-saving socket.

Sinusoidal-commutated and line-commutated inverters can be used with our appliances. Line-commutated inverters are used with photovoltaic systems that are connected directly to the national grid.

Sinusoidal-communicated inverters must be used with standalone applications (e.g. on ships or mountain huts) that do not have a direct connection to the national grid.

Getting to know the appliance

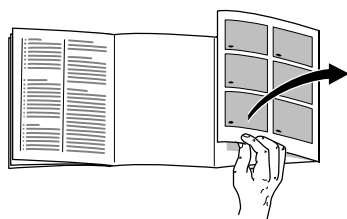

Fold out the last page that contains the figures. These instructions for use apply for several models.

Deviations between the figures are possible.

Figure **1**

* Not available on all models

1-5 Control panel

6 Interior light *

7 Basket *

8 Storage compartment

9 Condensation drainage with drain plug

10 Rating plate

11 Pre-freezing compartment *

12 Lock *

13 Removable separating wall *

Control panel

Figure **2**

1 "eco" setting

If the appliance is only partially filled (on appliances with a separating wall, maximum fill level is up to the "e" marking on the separating wall), this setting can be selected in order to save energy.

2 Temperature selector

To adjust the freezer compartment temperature, turn the temperature selector using a coin.

Position 1: Highest temperature

Position 6: Lowest temperature

3 "alarm" indicator

The red indicator lights up if the freezer compartment is too warm.

4 "power" indicator

The green indicator lights up if the appliance is switched on.

5 "super" button

This is used to switch the SuperFreezing function on and off.

The yellow indicator lights up if the SuperFreezing function is switched on.

Putting the appliance into operation

Switching on the appliance

- Once it is connected, the appliance is switched on and the green indicator figure **2**/4 lights up.
- If the red indicator lights up (figure **2**/3), this means that the temperature in the appliance is too high and you must only put frozen food in the freezer once this red indicator has gone out.

Setting the temperature

The temperature selector is set to position 4 at the factory.

To change the temperature, turn the temperature selector, figure **2**/2.

Position 1: Highest temperature

Position 6: Lowest temperature

Important: Changes to the temperature take time to come into effect.

Notes on using the appliance

- If you cannot open the lid immediately after closing the chest, please wait for two to three minutes until the resulting vacuum has been compensated for.

Warning messages

Temperature alarm

If the temperature in the freezer compartment becomes too warm (approx. -9 °C) and the frozen food is at risk, the "alarm" indicator lights up, figure **2**/3.

Utilisable volume

You will find information regarding the utilisable volume on the rating plate. Figure **1**

Using the entire freezing capacity

To store the maximum quantity of frozen food, you can remove the basket from the appliance.

Freezer compartment

Use the freezer compartment for the following:

- Storing deep frozen food.
- To make ice cubes.
- To freeze food.

Note!

Ensure that the appliance is always closed. If the lid is open, the frozen food will thaw. The freezer compartment ices up heavily. In addition: Energy is lost due to the power consumption.

Max. freezing capacity

You will find information on the maximum freezing capacity in 24 hours on the rating plate. Figure **II**

Freezing and storing

Purchasing frozen foods

- Packaging must not be damaged.
- Observe the best before date.
- The temperature in the commercial chest freezer must be $-18\text{ }^{\circ}\text{C}$ or colder.
- As far as possible, frozen food must be transported in an insulated container and quickly placed in the freezer compartment.

When arranging the food, note the following:

It is preferable to freeze larger quantities of food on the appliance floor because they will become frozen more quickly and gently there. Lay the food over a wide area on the floor of the appliance. Food that is already frozen must not come into contact with the food that is to be freshly frozen.

Freezing fresh food

Only use fresh, undamaged food for freezing.

In order to retain the nutritional value, aroma and colour of the food as much as possible, blanch vegetables before they are frozen. Blanching is not required for aubergines, peppers, courgettes and asparagus.

You can find literature about freezing and blanching in bookshops.

Note!

Do not allow food that is to be frozen to sit right next to food that has already been frozen.

- The following are suitable for freezing: Baked goods, fish and seafood, meat, game, poultry, vegetables, fruit, herbs, eggs without their shells, dairy products such as cheese, butter and curd cheese, prepared dishes and leftovers such as soups, stews, cooked meat and fish, potato dishes, baked casseroles and sweet foods.
- The following are not suitable for freezing: Types of vegetables that are usually eaten raw – such as green salad or radishes, eggs in their shells, grapes, whole apples, pears and peaches, hard-boiled eggs, yoghurt, soured milk, sour cream, crème fraîche and mayonnaise.

en

Packaging frozen food

Pack food so that it is airtight to prevent it from losing its flavour or drying out.

1. Store food in its packaging.
2. Press out any air.
3. Close the packaging tightly.
4. Label packaging with its contents and date of freezing.

The following are suitable as packaging:

Plastic film, polyethylene hose film, aluminium foil, freezer bags. You will find these products at your specialist dealer.

The following are not suitable as packaging:

Wrapping paper, greaseproof paper, cellophane, rubbish bags and used shopping bags.

The following are suitable for sealing packaging:

Rubber bands, plastic clips, pack-twines, cold-resistant scotch tape, or similar. Polyethylene bags and hose film can be fused closed using a bag sealer.

Storage life of frozen foods

The storage life depends on the type of food.

At a temperature of -18 °C:

- Fish, sausages, prepared dishes, baked goods:
Up to 6 months
- Cheese, poultry, meat:
Up to 8 months
- Vegetables, fruit:
Up to 12 months

SuperFreezing

Food should be frozen thoroughly as quickly as possible. This ensures that vitamins, nutritional value, appearance and taste are retained.

To ensure that there is no undesired rise in temperature while you are placing fresh food in the freezer, switch on the SuperFreezing function a few hours beforehand.

In general, 4-6 hours is sufficient.

If you want to use the max. freezing capacity, you require 24 hours.

Smaller quantities of food (approx. 10 % of the freezing capacity) can be frozen without using SuperFreezing.

To switch SuperFreezing on and off, press and hold the "super" button, figure **2**/5.

The "super" indicator lights up to show that the freezer has been started up, figure **2**/5. The refrigerating unit now works continuously. A low temperature is reached in the freezer compartment.

Super freezing automatically switches off after approx. 2 days.

Defrosting frozen food

You can decide between the following options, depending on the type of food and its intended use:

- At room temperature,
- in the refrigerator,
- in the electric oven, with/without hot-air ventilator,
- in the microwave oven.

Note!

Do not refreeze defrosted food. It can only be refrozen after it has been processed (cooked or roasted).

Do not continue to use the complete max. storage time for the frozen food.

Features of the appliance

Pre-freezing compartment

Figure **11**/11 (not on all models)

In the pre-freezing compartment, fresh food freezes particularly quickly and gently. Lay the food over a wide area on the floor and on the side panels of the pre-freezing compartment.

Removable basket

Figure **9**

For storing deep frozen food.

If you want to place baskets on the floor of the appliance, remove or fold in the handles first.

If required, you can purchase further baskets from specialist retailers if you specify the appliance designation, figure **12**.

Removable separating wall

Figure **6** (not on all models)

The separating wall prevents fresh food that is to be frozen in the pre-freezing compartment from coming into contact with food that is already frozen in the storage compartment.

If you pull out the separating wall and lay it on the floor of the chest, small items of frozen food (such as strawberries) can be quickly and – above all – individually frozen. When defrosting food, you can place the separating wall under the drainage channel to collect the defrosted water.

Switching the appliance off and putting it out of operation

Switch off the appliance

- Unplug the appliance from the mains or switch off the childproof lock.

Putting the appliance out of service

If you do not use the appliance for long periods:

1. Remove all food from the appliance.
2. Switch off the appliance.
3. Defrost the appliance (see section "Defrosting").
4. Clean the inside of the appliance (see section "Cleaning the appliance").
5. To prevent odours from forming, leave the appliance lid open.

Defrosting

A layer of frost on the container panels impairs the cooling effect on the frozen food and increases the power consumption. You must regularly remove this layer of frost.

General tips

- When putting food in or taking food out, open the lid of the chest for as little time as possible.
- Do not install the chest freezer in a damp room. A high level of humidity aids the formation of frost.
- Package fresh food so that it is as air-tight as possible.

Attention

Do not scrape away the layer of ice using a knife or a sharp object. You could damage the refrigerant pipes. If refrigerant shoots out, it may ignite or cause eye injuries.

Defrosting the appliance

- Switch on the SuperFreezing function approx. 4 hours before the defrosting to ensure that the food is thoroughly frozen.
- Then clear out the frozen food and store it in several layers of newspaper or wrap it in a cover and store it in a cool place.
- Leave the lid open and unplug the mains plug.

- Pull out the exterior drain plug (figure 7/1), remove the flat drawer or, if present, the separating wall of the appliance (figure 7/2), lay it under the drain hole for condensation water to catch the condensation water (figure 7/3). and pull out the interior drain plug (figure 7/4).
- After defrosting, clean the appliance and wipe the inside dry.
- Use the two drainage plugs to seal the condensation drainage, insert the separating wall, connect the appliance and re-arrange the frozen food.

Defrosting aids

To speed up the defrosting process, you can use a plastic scraper to remove the layer of ice

Warning

Never use electrical appliances, defrosting sprays or open flames to defrost the freezer, e.g. heaters, steam-cleaning appliances, candles, oil lamps, etc.

Do not place any saucepans containing hot water in the appliance in order to speed up the defrosting.

Cleaning the appliance

You should clean the freezer compartment properly after each time it is defrosted.

Attention

- Never clean the appliance with a steam cleaning appliance.
- Do not use gritty, acidic or chlorine-based cleaning agents or solvents.
- Do not use any abrasive materials or materials that may scratch surfaces. This may lead to corrosion of the metallic surfaces.
- Never clean the equipment's accessories in the dishwasher. The parts may warp.
- The water used for rinsing must not get into the control panel or lighting.

Proceed as follows:

1. Before cleaning the appliance, unplug the mains plug or disconnect the fuse.
2. Take out the frozen food and store it in a cool place. Place an ice block (if you have one) on the food.
3. Clean the appliance with a soft cloth, lukewarm water, and a little pH-neutral detergent.
4. Only wipe the door seal with clean water and then rub it until it is dry.
5. After cleaning, reconnect the appliance to the mains and switch it on.
6. Put the frozen food back in.

Saving energy

- Install the appliance in a cool, dry, well-ventilated room. The appliance must be installed out of direct sunlight and away from heat sources (e.g. heating elements, cooker). Use an insulating plate if necessary.
- Allow hot food to cool before placing it in the appliance.
- Place frozen food that is to be defrosted in your cooling compartment. Use the low temperature of the frozen food to cool down food.
- Open the appliance door for as little time as possible.
- A layer of frost in the freezer compartment impairs the cooling effect on the frozen food and increases the power consumption. If there is a layer of frost, you must defrost the appliance.
- Occasionally clean the rear of the appliance to prevent an increased power consumption.
- If only medium quantities of food (approx. 40 %-60 % of the maximum freezing capacity) are frozen, you can put food into the freezer after 6 hours of SuperFreezing and switch SuperFreezing off.
- If the appliance is only partially filled with food (not higher than the "e" marking on the separating wall if the appliance comes with a separating wall), use the "eco" energy-saving setting.

Operating noises

Completely normal noises

Humming - The refrigeration unit is running.

Bubbling, whirring or gurgling noises - The refrigerant is flowing through the pipes.

Clicking - The motor is switching on or off.

Clicking when opening the lid - The light switch is switching on.

Preventing noises

If the appliance is positioned unevenly

Use a spirit level to align the appliance so that it is level. Level out any unevenness in the ground using support spacers.

If the appliance is touching adjacent units or appliances

Move the appliance away from adjacent furniture or appliances.

Baskets or separating plates are wobbling or sticking

Check the removable parts and reinsert them if necessary.

Containers are touching

Move the containers apart slightly.

Rectifying minor faults yourself

Before you call the after-sales service:

Check whether you can rectify the fault yourself by using the notes below.

You must bear the costs for consultation with the after-sales services yourself - even during the warranty period.

Problem	Possible cause	Remedy
The temperature deviates considerably from the setting.		<p>In some cases, it is sufficient to switch off the appliance for 5 minutes.</p> <p>If the temperature is too high, wait a few hours and check whether the temperature has aligned with the setting.</p> <p>If the temperature is too low, wait until the next day and check the temperature again.</p>

Problem	Possible cause	Remedy
The interior lighting is not working.	The bulb is faulty.	Replace the bulb: <ol style="list-style-type: none"> 1. Unplug the appliance from the mains or switch off the circuit breaker. 2. Remove the lamp cover, figure 8. 3. Change the bulb (replacement bulb: 220-240 V alternating current, E14 socket, see faulty light for the wattage).
The refrigerating unit switches on with increasing frequency and for longer periods.	The chest lid is being opened frequently. The ventilation openings are covered. Figure 10	Do not open the lid unnecessarily. Remove any obstructions.
The "alarm" indicator (figure 2 /3) lights up. (it is too warm in the appliance).	The chest lid is being opened frequently. Lots of food has been placed in the freezer. The ventilation openings are covered. Figure 10 The appliance is beside a heat source.	Do not open the lid unnecessarily. Switch on SuperFreezing before placing food in the freezer. Remove any obstructions. Maintain the minimum distance or use an insulating plate.
The green control light (figure 2 /4) is not lit.	The appliance is switched off. Power failure; the fuse protection has been switched off; the mains plug is not firmly inserted.	Connect the mains plug. Check whether there is power, check the fuses.

Problem	Possible cause	Remedy
Increased formation of frost on the upper edge of the appliance.	The condensation water plugs are not in the correct position.	Insert the condensation water plugs correctly on the floor of the appliance and on the front of the appliance.
	The transport locks were not removed	Remove all four transport locks, figure 3 (see section "Installing the appliance").
	The chest lid is being opened frequently.	Do not open the lid unnecessarily.

After-sales service

You can find an after-sales service point near to you in the telephone directory or in the list of after-sales service points.

When you call the after-sales service, quote your product number (E no.) and the production number (FD no.) of your appliance.

You will find this information on the rating plate. Figure **11**

Please help us to avoid unnecessary journeys by quoting the appliance and production number. This will save you the additional associated costs.

Repair order and consultation if faults occur

The attached after-sales service directory contains the contact data for all countries.

GB	0344 892 8999	Calls charged at local or mobile rate.
IE	01450 2655	0.03 € per minute at peak. Off peak 0.0088 € per minute.
US	866 447 4363	toll-free

Consignes de sécurité et avertissements

Avant de mettre l'appareil en service

Veillez lire attentivement et entièrement les informations figurant dans la notice d'utilisation et de montage. Elles contiennent des remarques importantes concernant l'installation, l'utilisation et l'entretien de l'appareil.

Le fabricant n'assume aucune responsabilité en cas de non-respect des indications et avertissements contenus dans la présente notice. Conservez toute la documentation pour pouvoir la consulter à nouveau ultérieurement ou si l'appareil doit changer un jour de propriétaire.

Sécurité technique

Cet appareil contient une petite quantité d'un fluide réfrigérant écologique mais inflammable : Le R600a. Pendant le transport et la mise en place de l'appareil, veillez à ne pas endommager les tuyauteries du circuit frigorifique. Si le fluide réfrigérant jaillit, il peut provoquer des lésions oculaires ou s'enflammer.

Si l'appareil est endommagé

- éloignez de l'appareil toute flamme nue ou source d'inflammation,
- aérez bien la pièce pendant quelques minutes,
- éteignez l'appareil, puis débranchez la fiche mâle de la prise de courant,
- contactez le service après-vente.

Plus l'appareil contient du fluide réfrigérant, plus la pièce dans laquelle il se trouve doit être spacieuse. Dans les pièces trop petites, un mélange gaz-air inflammable peut se former en cas de fuite.

Comptez 1 m³ de volume minimum de la pièce pour 8 g. de fluide réfrigérant. La quantité de fluide présente dans l'appareil est indiquée sur la plaque signalétique située à l'intérieur de ce dernier.

Si le cordon d'alimentation de cet appareil est endommagé, il doit être remplacé par le fabricant, le service après-vente ou toute autre personne justifiant d'une qualification similaire. Les installations et les réparations inexpertes peuvent engendrer des risques considérables pour l'utilisateur.

Les réparations doivent uniquement être exécutées par le fabricant, le service après-vente ou toute autre personne justifiant d'une qualification similaire.

Seules les pièces d'origine du fabricant doivent être utilisées. Le fabricant garantit uniquement les pièces d'origine car elles seules remplissent les exigences de sécurité.

Si vous avez besoin de prolonger le cordon d'alimentation à l'aide d'un prolongateur, procurez-vous le exclusivement auprès du service après-vente.

Pendant l'utilisation

- N'utilisez jamais d'appareils électriques à l'intérieur de l'appareil (par ex., des appareils de chauffage, des sorbetières électriques). Risque d'explosion !
- Ne dégivrez ou ne nettoyez jamais l'appareil à l'aide d'un nettoyeur à vapeur ! La vapeur pourrait atteindre des pièces électriques et provoquer un court-circuit. Risque d'électrocution !
- N'utilisez jamais d'objets pointus ni tranchants pour détacher le givre ou les couches de glace. Vous risqueriez d'endommager la tuyauterie de fluide réfrigérant. Si le fluide réfrigérant jaillit, il peut provoquer des lésions oculaires ou s'enflammer.

- Ne stockez dans l'appareil aucun produit contenant des gaz propulseurs inflammables (par ex. bombes aérosols) ni aucun produits explosifs. Risque d'explosion !
- Ne vous appuyez pas sur le socle, les clayettes, les portes etc., et ne vous en servez pas comme marche-pied.
- Pour dégivrer ou nettoyer l'appareil, débranchez la fiche mâle de la prise de courant ou désarmez le disjoncteur. Pour ce faire, tirez sur la fiche mâle et non pas sur le câble de raccordement.
- Les boissons fortement alcoolisées doivent être fermées hermétiquement et stockées à la verticale.
- L'huile et la graisse ne doivent pas entrer en contact avec les parties en matières plastiques et le joint de porte. Ces derniers risquent sinon de devenir poreux.
- Ne recouvrez et n'obstruez jamais les orifices de ventilation de l'appareil.
- Évitez des risques pour les enfants et les personnes en danger :

Sont en danger les enfants et les personnes dont les capacités physiques, psychiques ou de perception sont restreintes, ainsi que les personnes ne détenant pas suffisamment de connaissances sur l'utilisation sûre de l'appareil. Assurez-vous que les enfants et les personnes en danger ont bien compris la nature des dangers.

Une personne responsable de la sécurité doit surveiller ou guider les enfants et les personnes en danger lorsqu'elles se trouvent près de l'appareil.

Ne permettez l'utilisation de l'appareil qu'aux enfants à partir de 8 ans. Surveillez les enfants pendant le nettoyage et la maintenance.

Ne jamais laisser des enfants jouer avec l'appareil.

Ne stockez aucune boisson, gazeuse en particulier, en bouteilles ou en canettes dans le compartiment congélateur. Les bouteilles et les canettes risqueraient d'éclater !

Ne portez jamais directement à la bouche des produits surgelés qui sortent du compartiment congélateur. Risque d'engelures !

Évitez tout contact prolongé des mains avec les produits congelés, la glace ou les tubes de l'évaporateur etc. Risque d'engelures !

Les enfants et l'appareil

- Ne permettez jamais aux enfants de jouer avec l'emballage et ses pièces constitutives. Ils risquent de s'étouffer avec les cartons pliants et les feuilles de plastique !
- L'appareil n'est pas un jouet, éloignez les enfants.
- Si l'appareil est équipé d'une serrure : rangez la clé hors de portée des enfants.

Dispositions générales

L'appareil convient pour

- congeler des aliments,
- préparer des glaçons.

Cet appareil est conçu pour une utilisation jusqu'à une altitude maximale de 2 000 m.

Cet appareil est destiné à un usage domestique.

L'appareil a été antiparasité conformément à la directive UE 2004/108/EC.

L'étanchéité du circuit de fluide frigorigène a été contrôlée.

Ce produit est conforme aux dispositions de sécurité applicables aux appareils électriques (EN 60335-2-24).

Consignes pour la mise au rebut

Mise au rebut de l'emballage

L'emballage protège votre appareil contre les dommages susceptibles de survenir en cours de transport. Tous les matériaux qui le composent sont respectueux de l'environnement et recyclables.

Aidez-nous : éliminez l'emballage en respectant l'environnement.

Pour savoir comment vous débarrasser de l'emballage, veuillez consulter votre revendeur ou les services administratifs de votre mairie.

Mise au rebut de votre ancien appareil

Les appareils usagés ne sont pas des déchets dénués de valeur ! Leur élimination dans le respect de l'environnement permet d'en récupérer de précieuses matières premières.



Cet appareil est marqué selon la directive européenne 2012/19/UE relative aux appareils électriques et électroniques usagés (waste electrical and electronic equipment - WEEE).

La directive spécifie le cadre pour une reprise et un recyclage des appareils usagés applicables dans les pays de la CE.

Mise en garde

En présence d'appareils usagés :

1. Débranchez la fiche mâle de la prise de courant.
2. Sectionnez son câble de raccordement puis enlevez-le avec la fiche mâle.

3. Pour dissuader les enfants de monter dans l'appareil, ne retirez pas les casiers de rangement ni les bacs !
4. N'autorisez pas les enfants à jouer avec l'appareil usagé. Risque d'asphyxie !

Les appareils frigorifiques contiennent des fluides frigorigènes et des gaz isolants. Ceux-ci nécessitent une mise au rebut adéquate. Jusqu'à l'enlèvement de l'appareil, veillez bien à ce que son circuit frigorifique ne soit pas endommagé.

Étendue des fournitures

Après avoir déballé votre appareil, vérifiez toutes les pièces pour détecter d'éventuels endommagements dus au transport.

En cas de réclamation, adressez-vous au détaillant qui vous a vendu cet appareil ou à notre service après-vente.

La livraison comprend les pièces suivantes :

- Appareil indépendant
- Équipement (selon le modèle)
- Notice d'utilisation
- Carnet de service après-vente
- Pièce annexe de la garantie
- Informations relatives à la consommation d'énergie et aux bruits
- Sachet avec quincaillerie de montage.

Installation de l'appareil

Transport

Pour le transport, l'appareil dispose de roulettes facilement maniables. Figure **4**

Mise en garde

Si nécessaire, bloquez l'appareil pour l'empêcher de rouler.

Retrait des fixations de transport

Figure **3**

Enlevez les fixations de transport positionnées entre le couvercle et l'appareil.

Lieu d'installation

Il est préférable d'installer l'appareil dans un endroit sec et bien aéré. Évitez d'exposer directement l'appareil aux rayons solaires ou de l'installer à proximité d'une source de chaleur, telle qu'une cuisinière, un radiateur, etc. Si l'installation près d'une source de chaleur est inévitable, utilisez une plaque isolante appropriée ou respectez les distances minimales suivantes :

- 3 cm par rapport aux cuisinières électriques ou à gaz.
- 30 cm par rapport à un radiateur au fuel ou au charbon.

Si l'appareil est installé contre le mur, une distance minimale de 70 mm est requise par rapport au mur arrière et aux murs latéraux.

Surface porteuse

Au niveau de l'emplacement, le sol ne doit pas s'affaisser. Renforcez-le le cas échéant.

Vérifier l'horizontalité de l'appareil à l'aide d'un niveau à bulle.

Compenser les éventuelles inégalités du sol à l'aide de cales.

Contrôle de la température ambiante et de l'aération

Température ambiante

L'appareil a été conçu pour une catégorie climatique précise. Suivant la catégorie climatique, l'appareil est utilisable dans les températures ambiantes suivantes.

La catégorie climatique de l'appareil figure sur sa plaque signalétique, Figure **1**/10.

Catégorie climatique	Température ambiante admissible
SN	+10 °C à 32 °C
N	+16 °C à 32 °C
ST	+16 °C à 38 °C
T	+16 °C à 43 °C

Indication !

L'appareil est entièrement fonctionnel dans les limites de température de la classe climatique indiquée. Si un appareil de la classe climatique SN est exploité à des températures inférieures, l'appareil ne sera pas endommagé jusqu'à une température de +5 °C.

Aération

Figure 10

L'air entrant en contact avec les parois arrière et latérales de l'appareil se réchauffe. L'air chaud doit pouvoir s'échapper sans obstacle. S'il ne le peut pas, le groupe frigorifique doit fonctionner plus longtemps, ce qui augmente la consommation de courant. Pour cette raison, ne recouvrez ni et n'obstruez jamais les orifices d'aération de l'appareil !

Raccordement de l'appareil

Après avoir installé l'appareil, attendez au moins 1 heure avant de le mettre en service. Il peut en effet arriver, pendant le transport, que l'huile présente dans le compresseur se déplace vers le circuit frigorifique.

Avant la première mise en service, nettoyez le compartiment intérieur de l'appareil (voir le chapitre « Nettoyage de l'appareil »).

Raccordement électrique

La prise femelle doit être proche de l'appareil et demeurer librement accessible même après son installation.

Cet appareil est conforme à la classe de protection I. Raccordez l'appareil au courant alternatif 220-240 V/50 Hz via une prise femelle installée réglementairement et comportant un fil de terre. La prise doit être protégée par un fusible supportant un ampérage de 10 A à 16 A.

Sur les appareils destinés aux pays non européens, vérifiez si la tension de branchement et le type de courant concordent bien avec ceux offerts par le secteur du pays concerné. Ces données se trouvent sur la plaque signalétique, figure 11.

Mise en garde

Ne branchez en aucun cas l'appareil à une « prise économie d'énergie » électronique.

Nos appareils peuvent être alimentés via des onduleurs pilotés par le secteur ou à pilotage sinusoïdal. Directement raccordées au réseau public, les installations photovoltaïques font appel à des onduleurs pilotés par le secteur. Dans les solutions en îlots (par ex. sur les bateaux ou les refuges de montagne), ne disposant pas d'un raccordement direct au réseau électrique public, il faut utiliser des onduleurs à pilotage sinusoïdal.

Présentation de l'appareil

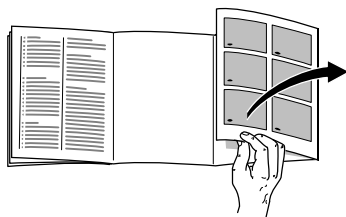

Veillez déplier la dernière page, illustrée, de la notice. La présente notice d'utilisation vaut pour plusieurs modèles.

Selon le modèle, l'appareil peut différer du contenu des illustrations.

Figure **1**

* selon le modèle

1-5 Panneau de commande

6 Éclairage intérieur *

7 Panier *

8 Compartiment de stockage

9 Orifice d'évacuation de l'eau de dégivrage avec bouchon

10 Plaque signalétique

11 Compartiment de précongélation *

12 Serrure *

13 Paroi de séparation amovible *

Panneau de commande

Figure **2**

1 Réglage "eco"

Lorsque l'appareil n'est rempli que partiellement (pour les appareils dotés d'une paroi de séparation, remplissage maximum jusqu'au repère "e" figurant sur la paroi), ce réglage peut être choisi afin de faire des économies d'énergie.

2 Thermostat

Pour régler la température du compartiment congélateur, tourner le thermostat à l'aide d'une pièce de monnaie.

Position 1 : température la plus chaude

Position 6 : température la plus froide

3 Témoin "alarm"

Le témoin rouge s'allume lorsque la température est trop élevée dans le compartiment congélateur.

4 Témoin "power"

Le témoin vert s'allume lorsque l'appareil est en service.

5 Touche "super"

Cette touche sert à allumer et éteindre la supercongélation.

Le témoin jaune s'allume lorsque la supercongélation est activée.

Mise en service de l'appareil

Mise en service de l'appareil

- Le fait de raccorder l'appareil le met en service et le témoin vert figure **2**/4 s'allume.
- Le fait que le témoin rouge s'allume figure **2**/3 indique que la température dans l'appareil est trop élevée. Ne mettez les produits congelés qu'une fois que le témoin rouge est éteint.

Réglage de la température

A la sortie de l'usine, le thermostat est réglé sur le repère 4.

Pour modifier la température, tourner le thermostat figure **2**/2.

Position 1 : Température la plus chaude

Position 6 : Température la plus froide

Attention : Les changements de température se produisent lentement.

Remarques concernant le fonctionnement de l'appareil

- Si vous deviez ne pas pouvoir ouvrir à nouveau le couvercle immédiatement après avoir fermé le bahut, patientez deux à trois minutes jusqu'à ce que la dépressurisation générée soit compensée.

Alertes

Alarme de température

Lorsque la température du compartiment congélateur est trop élevée (env. -9 °C) et que les produits congelés sont donc exposés à un risque, le témoin "alarm" s'allume figure **2**/3.

Contenance utile

Vous trouverez les données relatives à la contenance utile sur la plaque signalétique. Figure **11**

Utilisation de l'intégralité du volume de congélation

Afin de pouvoir loger la quantité maximale de produits congelés, les paniers peuvent être retirés du congélateur.

Compartiment congélateur

Utilisez le compartiment congélateur

- Pour entreposer des aliments surgelés.
- Pour faire des glaçons.
- Pour congeler des aliments.

Indication !

Veillez à ce que l'appareil soit toujours fermé. Les aliments congelés peuvent dégeler si le couvercle reste ouvert. Du givre apparaîtra dans le congélateur. De plus, vous risquez une perte d'énergie en raison d'une consommation d'électricité plus élevée.

Capacité de congélation maximale

Vous trouverez les données relatives à la capacité de congélation maximale sur 24 heures sur la plaque signalétique.

Figure 

Congélation et rangement

Achat des produits surgelés

- L'emballage ne doit pas être endommagé.
- Vérifiez la date limite de consommation recommandée.
- La température du congélateur du supermarché doit être de -18 °C minimum.
- Utilisez de préférence un sac isotherme pour le transport des produits surgelés, puis rangez les produits le plus rapidement possible dans le compartiment congélateur.

Consignes de rangement

Congeler de préférence les plus grosses quantités d'aliments au fond du congélateur, car elles congèleront particulièrement rapidement et donc également soigneusement. Déposer les aliments à plat sur le fond de l'appareil. Les aliments déjà congelés ne doivent pas entrer en contact avec les aliments qui viennent juste d'être rangés pour congélation.

Congélation de produits frais

Pour congeler des aliments, utilisez uniquement des produits frais, d'un aspect impeccable.

Afin de conserver le mieux possible les valeurs nutritives, les arômes et la couleur des aliments, il est conseillé de blanchir les légumes avant de les surgeler. Il n'est pas nécessaire de blanchir les aubergines, les poivrons, les courgettes ni les asperges.

Vous trouverez en librairie toute une bibliographie sur la congélation et le blanchissement.

Indication !

Veillez à ce que les produits alimentaires à congeler n'entrent pas en contact avec les produits déjà surgelés.

- Se prêtent à la congélation :
Pains et pâtisseries, poissons et fruits de mer, viande, gibier, volailles, légumes, fruits, fines herbes, oeufs sans la coque, produits laitiers comme le fromage, le beurre et le fromage blanc, plats préparés et restes de plats tels que les soupes, les ragoûts, la viande et les poissons cuits, les plats à base de pommes de terre, les gratins et les mets sucrés.
- Ne se prêtent pas à la congélation :
légumes généralement consommés crus, tels que la salade ou les radis, oeufs dans leur coque, raisins, pommes, poires et pêches entières, oeuf cuits dur, yaourt, lait caillé, crème acidulée, crème fraîche et mayonnaise.

Emballage de surgelés

Conditionnez les aliments dans des récipients hermétiquement fermés, afin qu'ils ne sèchent pas et ne perdent pas leur goût.

1. Placer les aliments dans l'emballage.
2. Chasser l'air des emballages.
- 3 Fermer l'emballage hermétiquement.
- 4 Inscrire sur l'emballage le nom du contenu et la date de congélation.

Emballages adaptés :

Feuilles en plastique, feuilles en polyéthylène, feuilles d'aluminium, boîtes de congélation.

Ces produits sont en vente dans les magasins spécialisés.

Emballages inadaptes :

Papier d'emballage, papier sulfurisé, feuilles de cellophane, sacs poubelle et sacs en plastique ayant déjà servi.

Moyens d'obturation adaptés :

Caoutchoucs, clips en plastique, ficelles, rubans adhésifs résistants au froid ou produits similaires.

Vous pouvez fermer les sachets et les feuilles en polyéthylène au moyen d'une thermosoudeuse.

Durée de conservation des produits surgelés

La durée de conservation dépend de la nature des aliments.

À une température de -18 °C :

- Poisson, charcuterie, plats pré-cuisinés, pâtisseries :
jusqu'à 6 mois.
- Fromage, volaille, viande :
jusqu'à 8 mois.
- Fruits et légumes :
jusqu'à 12 mois.

Supercongélation

Les aliments doivent congeler à cœur aussi vite que possible. Ils conservent ainsi leurs vitamines, leurs valeurs nutritives, leur aspect et leur goût.

Pour qu'il ne se produise aucune augmentation non souhaitée de la température lorsque vous rangez des produits alimentaires frais, activez la supercongélation quelques heures avant de les ranger.

En général, 4 à 6 heures suffisent.

Si vous souhaitez congeler des quantités correspondant à la capacité de congélation maximale, 24 heures seront nécessaires.

Les plus petites quantités d'aliments (env. 10 % de la capacité de congélation) peuvent être congelées sans recourir à la supercongélation.

Appuyer sur la touche "super" figure **2**/5 pour activer et désactiver la supercongélation.

La mise en service est signalée par le fait que le témoin "super" s'allume figure **2**/5. Le réfrigérateur fonctionne désormais en permanence. Une température très basse est atteinte dans le compartiment congélateur.

La supercongélation se désactive automatiquement au bout de 2 jours.

Décongélation des produits

Selon la nature et l'utilisation des produits surgelés, vous pouvez les décongeler :

- à température ambiante,
- dans le réfrigérateur,
- dans le four électrique, avec/sans ventilateur à air chaud,
- dans le micro-ondes.

Indication !

Ne remettez pas à congeler des produits alimentaires partiellement ou entièrement décongelés. Ne recongelez les produits qu'après les avoir transformés (cuisson ou rôtissage).

Dans ce cas, consommez-les nettement avant la date limite de conservation.

Équipement de l'appareil

Compartiment de précongélation

Figure 1/11 (selon le modèle)

Les aliments frais se congèlent particulièrement rapidement et donc également soigneusement dans le compartiment de précongélation. Déposer les aliments à plat sur le fond et contre les parois latérales du compartiment de précongélation.

Panier d'insertion

Figure 9

Pour ranger de petits produits congelés.

Si des paniers doivent être posés sur le fond de l'appareil, retirer au préalable les poignées ou les rabattre vers l'intérieur.

Si besoin est, des paniers supplémentaires peuvent être achetés dans des magasins spécialisés en indiquant la désignation de l'appareil figure 12.

Paroi de séparation amovible

Figure 6 (selon le modèle)

La paroi de séparation empêche que les aliments à congeler qui viennent juste d'être rangés dans le compartiment de précongélation entrent en contact avec les aliments déjà congelés.

Si vous la retirez et la déposez au fond du bahut, les petits produits congelés, par exemple des fraises, peuvent être congelés rapidement et, avant tout, individuellement. Lors du dégivrage, elle peut être déposée sous le canal d'évacuation pour collecter l'eau de dégivrage.

Coupure et mise hors service de l'appareil

Coupure de l'appareil

- Débranchez la fiche mâle du secteur ou ramenez le disjoncteur en position éteinte.

Mise hors service de l'appareil

Si l'appareil reste longtemps inutilisé :

1. Sortez tous les produits alimentaires de l'appareil.
2. Éteignez l'appareil.
3. Dégivrage de l'appareil (voir le chapitre "Dégivrage").
4. Nettoyez l'intérieur de l'appareil (voir le chapitre « Nettoyage de l'appareil »).
5. Pour éviter l'apparition de mauvaises odeurs, laissez le couvercle ouvert.

Dégivrage

La présence d'une couche de givre sur les parois du bac détériore la diffusion du froid aux produits congelés et accroît la consommation de courant. Enlevez régulièrement la couche de givre.

Conseils d'ordre général

- Ouvrir le couvercle du bahut aussi brièvement que possible pour déposer ou retirer un produit.
- Ne pas installer le congélateur-bahut dans des pièces humides. Une humidité de l'air élevée favorise la formation de givre.
- Conditionner si possible les aliments frais dans des contenants fermés hermétiquement.

Attention

Ne pas racler la couche de givre ou la glace à l'aide d'un couteau ou d'un objet tranchant. Vous risqueriez d'endommager les tuyaux de fluide réfrigérant. Si le fluide réfrigérant jaillit, il peut provoquer des lésions oculaires ou s'enflammer.

Dégivrage de l'appareil

- Env. 4 heures avant de procéder au dégivrage, activer la supercongélation de façon à ce que les aliments soient congelés en profondeur.
- Retirer ensuite les produits congelés et les envelopper dans plusieurs couches de papier journal ou un tissu et les conserver dans un endroit frais.
- Laisser le couvercle ouvert et débrancher la prise mâle.

- Retirer le bouchon d'évacuation extérieur figure 7/1, enlever du réfrigérateur les plateaux plats ou la paroi de séparation déjà présente dans l'appareil figure 7/2, et la placer sous le trou d'évacuation afin de collecter l'eau de dégivrage figure 7/3 et retirer le bouchon d'évacuation intérieur figure 7/4.
- Une fois le dégivrage effectué, nettoyer l'appareil et essuyer l'intérieur pour le sécher.
- Fermer l'évacuation de l'eau de dégivrage en repositionnant les deux bouchons d'évacuation, remettre la paroi de séparation en place, brancher l'appareil et ranger à nouveau les produits congelés.

Aide au dégivrage

Une petite spatule en plastique peut être utilisée pour enlever la couche de glace et accélérer ainsi le processus de dégivrage.

Mise en garde

Ne jamais utiliser d'appareils électriques, de sprays de dégivrage ou une flamme nue pour procéder au dégivrage, comme des radiateurs, des appareils de nettoyage à la vapeur, des bougies, des lampes à pétrole ou des dispositifs similaires.

Ne placez pas de casserole remplie d'eau chaude dans l'appareil pour accélérer le dégivrage.

Nettoyage de l'appareil

Le nettoyage du compartiment congélateur devrait être effectué de façon appropriée après chaque dégivrage.

Attention

- Ne nettoyez jamais l'appareil à l'aide d'un nettoyeur à vapeur !
- N'utilisez aucun produit de nettoyage contenant du sable, du chlorure ou de l'acide, ni aucun solvant.
- N'utilisez jamais d'éponges abrasives ou susceptibles de rayer. Des zones corrodées pourraient apparaître sur les surfaces métalliques de l'appareil.
- Ne jamais nettoyer les pièces de l'équipement dans le lave-vaisselle. Ces pièces pourraient se déformer !
- L'eau de nettoyage ne doit pas pénétrer dans le panneau de commande ni l'éclairage.

Procédure :

1. Avant le nettoyage, débranchez la fiche mâle du secteur ou ramenez le disjoncteur en position éteinte.
2. Retirez les produits congelés et rangez-les dans un endroit frais. Posez les accumulateurs de froid (s'ils ont été fournis avec l'appareil) sur ces produits.
3. Nettoyez l'appareil avec un chiffon doux, de l'eau tiède et du produit à vaisselle présentant un pH neutre.
4. Essuyez le joint de porte uniquement avec un chiffon et de l'eau propre. Ensuite, séchez-le à fond.
5. Après le nettoyage, rebranchez la fiche mâle de l'appareil, puis remettez-le en marche.
6. Remettez en place les produits congelés.

Économies d'énergie

- Placer l'appareil dans un endroit frais, sec et bien aéré ! L'appareil ne doit pas être exposé directement aux rayons du soleil et ne doit pas se trouver à proximité d'une source de chaleur (par ex., radiateur, cuisinière). Utilisez le cas échéant une plaque isolante.
- Laisser d'abord refroidir les aliments chauds avant de les ranger dans l'appareil !
- Rangez les produits surgelés dans le compartiment réfrigérateur pour qu'ils dégèlent. Utilisez l'excédent de froid de ces produits surgelés pour refroidir les aliments.
- Ouvrez la porte de l'appareil le moins possible et le plus vite possible !
- La présence d'une couche de givre dans le compartiment congélation détériore la diffusion du froid aux produits congelés et accroît la consommation de courant. En cas de formation de givre, dégivrer l'appareil !
- De temps en temps, nettoyez le dos de l'appareil, ceci pour éviter une hausse de la consommation d'électricité.
- Si seulement des quantités moyennes d'aliments (env. 40 % à 60 % de la capacité maximale) sont congelées, les aliments peuvent être rangés après 6 heures de supercongélation et la fonction de supercongélation peut être désactivée.
- Si l'appareil n'est que partiellement chargé d'aliments (pour des appareils disposant d'une paroi de séparation, pas au-dessus du repère "e" figurant sur la paroi), utiliser le réglage économique "eco".

Bruits de fonctionnement

Bruits parfaitement normaux

Ronronnement - le groupe de refroidissement fonctionne.

Bruits de gargouillis, de bourdonnements ou de gargarismes - le fluide réfrigérant circule dans les tuyaux.

Clic - le moteur s'allume ou s'éteint.

Clic lors de l'ouverture de l'appareil - commutateur de l'éclairage se déclenche.

Prévention des bruits

Instabilité de l'appareil

Vérifiez l'horizontalité de l'appareil à l'aide d'un niveau à bulle. Compensez les éventuelles inégalités du sol à l'aide de cales.

Appareil en contact avec autre chose

Veillez éloigner l'appareil des meubles ou des appareils voisins.

Paniers ou plateaux de séparation branlants ou coincés

Vérifiez les pièces amovibles puis remettez-les en place correctement.

Les récipients se touchent

Éloignez légèrement les récipients les uns des autres.

Remédier soi-même aux petites pannes

Avant d'appeler le service après-vente (SAV) :

Vérifiez si vous ne pouvez pas remédier vous-même à la panne à l'aide des indications qui suivent.

Vous éviterez ainsi des dépenses inutiles car le coût des appels passés au service après-vente est à votre charge, même pendant la période de garantie !

Panne	Cause possible	Solution
La température dévie fortement par rapport au réglage.		<p>Dans certains cas, il suffit d'éteindre l'appareil pendant 5 minutes.</p> <p>Si la température est trop élevée, vérifiez après quelques heures si la température est devenue plus proche de celle réglée.</p> <p>Si la température est trop basse, vérifiez à nouveau la température le lendemain.</p>
L'éclairage intérieur ne fonctionne pas.	L'ampoule est défectueuse.	<p>Remplacement de l'ampoule :</p> <ol style="list-style-type: none"> 1. Débranchez la fiche mâle du secteur ou ramenez le disjoncteur en position éteinte. 2. Retirer le cache de l'ampoule figure 8. 3. Remplacer l'ampoule (ampoule de rechange 220-240 V, courant alternatif, douille E14, puissance : voir l'inscription sur l'ampoule défectueuse).

Panne	Cause possible	Solution
Le groupe frigorifique s'enclenche de plus en plus souvent et longtemps.	<p>Ouverture fréquente du couvercle du bahut.</p> <p>Les orifices de ventilation sont recouverts par des objets. Figure 10</p>	<p>Ne pas ouvrir le couvercle inutilement.</p> <p>Retirez les obstacles.</p>
Le témoin "alarm" figure 2/3 s'allume. (la température est trop élevée dans l'appareil)	<p>Ouverture fréquente du couvercle du bahut.</p> <p>Beaucoup d'aliments ont été rangés.</p> <p>Les orifices de ventilation sont recouverts par des objets. Figure 10</p> <p>L'appareil se trouve près d'une source de chaleur.</p>	<p>Ne pas ouvrir le couvercle inutilement.</p> <p>Activer la supercongélation avant de déposer des aliments.</p> <p>Retirez les obstacles.</p> <p>Respecter un écart minimum ou utiliser une plaque isolante.</p>
Le voyant vert figure 2/4 ne s'allume pas.	<p>L'appareil est éteint.</p> <p>Panne de courant ; le disjoncteur est désarmé ; la fiche mâle n'est pas complètement branchée dans la prise secteur.</p>	<p>Branchez la fiche mâle.</p> <p>Vérifiez s'il y a du courant si le disjoncteur est en position armée.</p>
Formation renforcée de givre au niveau du bord supérieur de l'appareil.	<p>Les bouchons d'évacuation de l'eau de dégivrage ne sont pas correctement positionnés.</p> <p>Les fixations de transport n'ont pas été retirées</p> <p>Ouverture fréquente du couvercle du bahut.</p>	<p>Positionner correctement les bouchons d'évacuation de l'eau de givrage au fond et sur l'avant de l'appareil.</p> <p>Retirer les quatre fixations de transport figure 3 (voir le chapitre « Installation de l'appareil »).</p> <p>Ne pas ouvrir le couvercle inutilement.</p>

Service après-vente

Pour trouver le service après-vente le plus proche de chez vous, consultez l'annuaire téléphonique ou le répertoire du service après-vente (SAV). Veuillez indiquer au service après-vente la référence produit (N° E) et le numéro de fabrication (N° FD) de votre appareil.

Ces données se trouvent sur la plaque signalétique. Figure **11**

En indiquant ces données au technicien du service après-vente, vous lui épargnez des déplacements inutiles. Vous économisez ainsi des frais supplémentaires.

Demande de réparation et conseils en cas de problème

Vous trouverez les coordonnées de tous les pays dans le répertoire du service après-vente ci-joint.

FR 01 40 10 12 00

B 070 222 142

CH 0848 840 040

Avvertenze di sicurezza e pericolo

Prima di mettere in funzione l'apparecchio

Leggere attentamente le istruzioni per l'uso e il montaggio! Contengono informazioni importanti sull'installazione, l'uso e la manutenzione dell'apparecchio.

Il produttore declina ogni responsabilità per il mancato rispetto delle indicazioni e delle avvertenze delle presenti istruzioni per l'uso. Conservare tutti i documenti in caso sia necessario consultarli in seguito o per trasmetterli a un eventuale proprietario successivo.

Sicurezza tecnica

L'apparecchio contiene una piccola quantità di refrigerante R600a, compatibile con l'ambiente ma infiammabile. Fare attenzione, durante il trasporto e il montaggio dell'apparecchio a non danneggiare i tubi del circuito del refrigerante. Il refrigerante fuoriuscito a pressione può incendiarsi oppure danneggiare gli occhi.

In caso di danni

- tenere lontano dall'apparecchio fiamme libere o sorgenti di accensione,
- ventilare bene il locale per alcuni minuti,
- spegnere l'apparecchio e staccare la spina,
- contattare il servizio di assistenza clienti.

Quanto più refrigerante contiene un apparecchio, tanto più grande deve essere il locale in cui si trova l'apparecchio. In locali troppo piccoli, in caso di perdite si può formare una miscela infiammabile di gas e aria.

Per ogni 8 g di refrigerante, il volume minimo del locale deve essere pari a 1 m³. La quantità di refrigerante dell'apparecchio è indicata sulla targhetta di identificazione all'interno dell'apparecchio.

Qualora il cavo di alimentazione di questo apparecchio fosse danneggiato, deve essere sostituito dal produttore, il servizio di assistenza clienti o da personale debitamente qualificato. L'installazione o eventuali riparazioni effettuate in modo non corretto possono rappresentare una grossa fonte di rischio per l'utente.

Gli interventi di riparazione devono essere effettuati unicamente dal produttore, dal servizio di assistenza clienti o da personale debitamente qualificato.

Utilizzare esclusivamente componenti originali forniti dal produttore. Il produttore garantisce solo per tali componenti, poiché soddisfano i requisiti di sicurezza.

Una prolunga del cavo di alimentazione deve essere richiesta esclusivamente dal servizio di assistenza clienti.

Durante l'uso

- Non utilizzare mai apparecchi elettrici all'interno dell'apparecchio (ad es. apparecchi di riscaldamento, produttori di ghiaccio elettrici). Pericolo di esplosione!
- Non sbrinare o pulire mai l'apparecchio con una pulitrice a vapore! Il vapore può raggiungere i componenti elettrici e provocare un cortocircuito. Pericolo di scossa elettrica!
- Non utilizzare oggetti appuntiti o a spigolo vivo per rimuovere strati di brina o di ghiaccio. Si potrebbero danneggiare i tubi del refrigerante. Il refrigerante schizzato fuori può infiammarsi oppure danneggiare gli occhi.

- Non conservare nell'apparecchio prodotti contenenti gas propellenti infiammabili (ad es. bombolette spray) o sostanze esplosive. Pericolo di esplosione!
- Non usare impropriamente lo zoccolo, i cassetti estraibili, le porte, come pedana d'appoggio oppure come sostegno.
- Per lo sbrinamento o la pulizia estrarre la spina di alimentazione o disattivare il fusibile. Estrarre direttamente la spina, senza tirare il cavo.
- Conservare alcol ad alta gradazione solo ermeticamente chiuso e in posizione verticale.
- Non sporcare le parti in materiale plastico e la guarnizione della porta con olio o grasso: potrebbero diventare porose.
- Non coprire né ostruire le aperture di aerazione e ventilazione dell'apparecchio.
- Evitare pericoli a bambini e persone a rischio:

Sono esposti a pericolo i bambini e le persone con limiti fisici, psichici o percettivi ed altresì persone, sprovviste di sufficiente conoscenza del sicuro funzionamento dell'apparecchio.

Accertarsi che i bambini e le persone a rischio abbiano ben compreso i pericoli.

Una persona responsabile della sicurezza è tenuto a sorvegliare o istruire i bambini e le persone a rischio in rapporto con l'apparecchio.

Permettere l'uso dell'apparecchio solo a bambini in età di 8 anni o superiore. Sorvegliare i bambini durante la pulizia e la manutenzione.

Non permettere che i bambini giochino con l'apparecchio.

- Non collocare nel vano congelatore liquidi in bottiglia o in lattina (in particolare bibite gassate). Bottiglie e lattine potrebbero scoppiare!
- Non mettere mai in bocca cibi congelati, subito dopo averli tolti dal vano congelatore. Pericolo di ustioni da freddo!
- Evitare di tenere in mano il cibo congelato, il ghiaccio o i tubi per l'evaporazione ecc. per un tempo prolungato. Pericolo di ustioni da freddo!

Bambini in casa

- Non abbandonare l'imballaggio e sue parti alla mercé di bambini. Pericolo di soffocamento da scatole di cartone pieghevoli e fogli di plastica!
- L'apparecchio non è un giocattolo per bambini!
- Per gli apparecchi con serratura della porta: conservare la chiave fuori della portata dei bambini.

Norme generali

L'apparecchio è idoneo

- per congelare alimenti,
- per preparare ghiaccio.

Questo apparecchio è progettato solo per l'utilizzo fino ad un'altezza di massimo 2000 metri sul livello del mare.

L'apparecchio è destinato all'uso domestico in abitazioni private e per l'ambiente domestico.

L'apparecchio è radioschermato secondo la direttiva UE 2004/108/CE.

L'ermeticità del circuito refrigerante è stata controllata.

Il prodotto è conforme alle norme di sicurezza applicabili per gli apparecchi elettrici (EN 60335-2-24).

Avvertenze per lo smaltimento

Smaltimento dell'imballaggio

L'imballaggio protegge l'apparecchio da danni durante il trasporto. Tutti i materiali impiegati sono ecocompatibili e riutilizzabili. Per contribuire: smaltire l'imballaggio nel rispetto dell'ambiente.

Il rivenditore o l'amministrazione comunale forniscono informazioni sulle attuali possibilità di smaltimento.

Smaltimento apparecchio dismesso

Gli apparecchi dismessi non sono rifiuti senza valore! Se smaltiti in modo ecocompatibile, da essi si possono recuperare materiali utili.



Questo apparecchio dispone di contrassegno ai sensi della direttiva europea 2012/19/UE in materia di apparecchi elettrici ed elettronici (waste electrical and electronic equipment - WEEE).

La direttiva prescrive il quadro normativo per il ritiro e il riciclaggio degli apparecchi dismessi valido in tutta l'Unione europea.

Pericolo

Per apparecchi dismessi:

1. Estrarre la spina di alimentazione.
2. Tagliare il cavo di alimentazione e rimuoverlo insieme alla spina.
3. Non rimuovere i ripiani e contenitori, si evita così che i bambini possano entrare nell'apparecchio!
4. Impedire che i bambini giochino con l'apparecchio dismesso. Pericolo di soffocamento!

Gli apparecchi frigoriferi contengono refrigerante e, nell'isolamento, gas. Il refrigerante e i gas devono essere smaltiti in modo appropriato. Non danneggiare i tubi del circuito del refrigerante prima che l'apparecchio sia stato smaltito in modo appropriato.

Dotazione

Dopo aver rimosso l'imballaggio controllare che le parti non presentino eventuali danni da trasporto.

In caso di contestazioni, rivolgersi al negoziante dal quale è stato acquistato l'apparecchio oppure al nostro servizio di assistenza tecnica.

Nella fornitura sono compresi i seguenti componenti:

- Apparecchio fisso
- Dotazione (a seconda del modello)
- Istruzioni per l'uso
- Libretto del servizio di assistenza tecnica
- Garanzia
- Informazioni sul consumo energetico e sui rumori
- Sacchetto con materiale per il montaggio

Installazione dell'apparecchio

Trasporto

Per il trasporto sono state montate sull'apparecchio delle rotelle facili da manovrare. Figura **4**

Pericolo

In caso di necessità assicurare che l'apparecchio non si muova accidentalmente.

Rimuovere i dispositivi di protezione per il trasporto

Figura **3**

Rimuovere i quattro dispositivi di protezione per il trasporto applicati tra lo sportello del congelatore e l'apparecchio.

Luogo di installazione

Per l'installazione è adatto un luogo asciutto e ventilato. Il luogo di installazione non deve essere esposto all'irraggiamento solare diretto e non deve essere in prossimità di una fonte di calore come fornello, calorifero, ecc. Se l'installazione vicino a una fonte di calore è inevitabile, utilizzare un pannello isolante idoneo o rispettare le seguenti distanze minime dalla fonte di calore:

- Da cucine elettriche o a gas 3 cm.
- Da stufe a olio combustibile o a carbone 30 cm.

Se l'apparecchio viene collocato contro la parete, è necessaria una distanza minima di 70 mm dalla parete posteriore e dalle pareti laterali.

Fondo d'appoggio

Il pavimento nel luogo dell'installazione non deve cedere; rinforzarlo se necessario.

Mettere l'apparecchio in piano servendosi di una livella a bolla d'aria.

Compensare le irregolarità del pavimento con una base.

Rispettare la temperatura ambiente e la ventilazione

Temperatura ambiente

L'apparecchio è progettato per una determinata classe climatica. In funzione della classe climatica, l'apparecchio può essere usato alle seguenti temperature ambiente.

La classe climatica è riportata sull'etichetta, figura **1**/10.

Classe climatica	Temperatura ambiente consentita
SN	da +10 °C a 32 °C
N	da +16 °C a 32 °C
ST	da +16 °C a 38 °C
T	da +16 °C a 43 °C

Caution!

L'apparecchio funziona appieno all'interno dei limiti di temperatura delle classi di temperatura indicate. Se un dispositivo di classe climatica SN viene messo in funzione a una temperatura ambiente più bassa, è possibile escludere danni all'apparecchio fino a una temperatura di +5 °C.

Ventilazione

Figura **10**

L'aria sulla parete posteriore e sulle pareti laterali dell'apparecchio si surriscalda. L'aria riscaldata deve poter essere rimossa senza ostacoli, altrimenti il motore di raffreddamento dovrebbe lavorare di più incrementando così il consumo di energia elettrica. Quindi: Non coprire né ostruire le aperture di aerazione dell'apparecchio!

Allacciamento dell'apparecchio

Dopo l'installazione dell'apparecchio, aspettare almeno 1 ora prima di metterlo in funzione. Durante il trasporto può accadere che l'olio contenuto nel compressore penetri nel sistema di raffreddamento.

Prima della messa in funzione pulire l'interno dell'apparecchio (vedere capitolo "Pulizia dell'apparecchio").

Allacciamento elettrico

La presa di corrente deve essere vicina all'apparecchio e liberamente accessibile dopo l'installazione dell'apparecchio.

L'apparecchio rispetta la classe di protezione I. Collegare l'apparecchio a corrente alternata da 220-240 v/50 Hz utilizzando una presa di corrente installata a norma di legge con cavo di protezione. La presa di corrente deve essere protetta con un fusibile compreso tra 10-A a 16-A .

Per gli apparecchi destinati all'uso in paesi extraeuropei è necessario verificare se la tensione e il tipo di corrente indicati corrispondono ai valori della rete elettrica locale. Questi dati sono riportati sulla targhetta di identificazione, figura **11**.

 **Pericolo**

È assolutamente vietato collegare l'apparecchio a prese a risparmio energetico elettroniche.

Per utilizzare il nostro apparecchio possono essere impiegati invertitori pilotati da rete o sinusoidali. Gli invertitori commutati dalla rete vengono utilizzati negli impianti fotovoltaici che vengono direttamente collegati alla rete elettrica pubblica. Utilizzare gli invertitori sinusoidali nel caso di soluzioni ad isola (ad es. sulle imbarcazioni oppure nelle baite di montagna) che non hanno un collegamento diretto alla rete elettrica.

Conoscere l'apparecchio

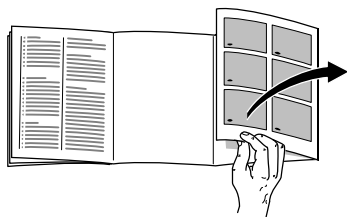

Aprire l'ultima pagina con le figure. Le presenti istruzioni per l'uso sono valide per diversi modelli dell'apparecchio.

Sono possibili differenze rispetto alle illustrazioni.

Figura **1**

* non per tutti i modelli

1-5 Pannelli comandi

6 Illuminazione interna *

7 Cestello *

8 Scomparto

9 Scarico della condensa con tappo di scarico

10 Targhetta

11 Precongelatore *

12 Serratura *

13 Parete divisoria estraibile *

Pannello comandi

Figura **2**

1 Impostazione "eco"

Per risparmiare energia quando l'apparecchio è pieno solo parzialmente (per apparecchi con parete divisoria fino alla tacca max. "e" sulla parete divisoria) può essere selezionata questa impostazione.

2 Selettore di temperatura

Per impostare la temperatura del congelatore, ruotare con una moneta il selettore della temperatura.

Posizione 1: temperatura maggiore

Posizione 6: temperatura minore

3 Indicatore "alarm"

L'indicatore rosso si accende se la temperatura nel congelatore è troppo alta.

4 Indicatore "power"

L'indicatore verde si accende quando l'apparecchio è attivato.

5 Tasto "super"

Per attivare/disattivare il congelamento rapido.

L'indicatore giallo si accende quando è attivato il congelamento rapido.

Mettere in funzione l'apparecchio

Attivazione dell'apparecchio

- Con l'accensione l'apparecchio è attivato, la spia verde figura 2/4 è accesa.
- L'accensione della spia rossa figura 2/3 mostra che la temperatura nell'apparecchio è troppo calda. Collocare i prodotti surgelati soltanto dopo lo spegnimento della spia rossa.

Impostazione della temperatura

Il selettore della temperatura è impostato in fabbrica sul numero di riconoscimento 4.

Per modificare ruotare il selettore della temperatura figura 2/2.

Posizione 1: temperatura maggiore

Posizione 6: temperatura minore

Attenzione: Le modifiche di temperatura agiscono lentamente.

Avvertenze per il funzionamento

- Se subito dopo la chiusura del congelatore lo sportello resiste all'apertura, attendere due o tre minuti finché la depressione formatasi nell'interno non è stata compensata.

Avvertenze

Allarme temperatura

Se la temperatura nel congelatore è troppo calda (ca. $-9\text{ }^{\circ}\text{C}$) e sussiste il pericolo di danneggiamento per i surgelati si accende la spia "alarm" figura 2/3.

Capacità utile

Le indicazioni sul volume utile sono riportate sulla targhetta di identificazione. Figura 11

Utilizzo completo dei volumi di congelamento

Per poter sistemare un'elevata quantità di prodotti surgelati, è possibile togliere i cestelli dall'apparecchio.

Congelatore

Utilizzare il congelatore

- Per la conservazione di alimenti surgelati.
- Per la produzione di cubetti di ghiaccio.
- Per il congelamento di alimenti.

Caution!

Accertarsi che l'apparecchio sia sempre chiuso. Con lo sportello aperto gli alimenti congelati si scongelano. Il vano congelatore si copre di uno spesso strato di ghiaccio. Inoltre: perdita di energia attraverso un elevato consumo di corrente.

Capacità di congelamento massima

Indicazioni sulla max. capacità di congelamento nelle 24 ore si trovano sulla targhetta di identificazione.

Figura 

Congelamento e conservazione

Acquisto di surgelati

- L'imballaggio non deve essere danneggiato.
- Osservare la data di scadenza.
- La temperatura nel punto vendita deve essere -18 °C oppure inferiore.
- Trasportare gli alimenti surgelati possibilmente in una busta termica e disporli repentinamente nel congelatore.

Durante la sistemazione osservare

Congelare grandi quantità di pietanze ponendole di preferenza sul fondo dell'apparecchio perché vengono congelate in maniera particolarmente rapida e delicata. Disporre gli alimenti allargati sul fondo dell'apparecchio. Gli alimenti già congelati non devono entrare in contatto con i cibi freschi da congelare.

Congelamento di alimenti freschi

Per il congelamento, utilizzare solo alimenti freschi e in condizioni perfette.

Per conservare il più possibile il potere nutritivo, l'aroma e il colore, sbollentare le verdure prima di congelarle. Non è però necessario sbollentare le melanzane, i peperoni, le zucchine e gli asparagi.

Informazioni relative al congelamento e allo sbollentamento sono contenute all'interno dei manuali specifici.

Caution!

Non mettere a contatto alimenti che devono essere congelati con altri già surgelati.

- Gli alimenti adatti al congelamento sono: prodotti da forno, pesce e frutti di mare, carne, selvaggine, pollame, verdure, frutta, erbe aromatiche, uova senza il guscio, latticini quali formaggio, burro e quark, cibi pronti e avanzi come zuppe, stufati, carne e pesce già cotti, piatti a base di patate, sformati e dolci.
- Gli alimenti non adatti al congelamento sono: alcuni tipi di verdura che solitamente vengono consumati crudi, come l'insalata o i rapanelli, le uova con il guscio, grappoli di uva, mele, pere e pesche, uova sode, yogurt, latte rappreso, panna acida, creme fraîche e maionese.

Confezionamento di alimenti da surgelare

Conservare gli alimenti in confezioni ermetiche per evitare che perdano il loro gusto o possano seccarsi.

1. Introdurre gli alimenti nel sacchetto o nel contenitore.
2. Far fuoriuscire l'aria.
- 3 Chiudere la confezione ermeticamente.
- 4 Riportare sulla confezione il contenuto e la data di congelamento.

Come imballaggio si addicono:

Pellicola in plastica, pellicola tubolare in polietilene, pellicola in alluminio e vaschette per congelare. Questi prodotti sono reperibili nei negozi specializzati.

Come imballaggio non si addicono:

Carta da pacchi, carta pergamena, cellofan, sacchetti per la spazzatura e sacchetti della spesa usati.

Per la chiusura sono indicati:

Anelli in gomma, clip in plastica, spago, nastro adesivo resistente al freddo ecc. Sacchetti e pellicole tubolari in polietilene possono essere saldati con una sigillatrice.

Durata di conservazione dei surgelati

La durata di conservazione dipende dal tipo di pietanza.

A una temperatura di -18 °C:

- pesce, salsicce, piatti pronti, prodotti da forno:
fino a 6 mesi.
- formaggio, pollame, carne:
fino a 8 mesi.
- verdura, frutta:
fino a 12 mesi.

Congelamento rapido

Gli alimenti devono essere surgelati fino al centro il più rapidamente possibile affinché vengano conservati le vitamine, le sostanze nutritive, l'aspetto e il sapore.

Affinché durante l'introduzione di alimenti freschi non si verifichino aumenti di temperatura indesiderati, attivare il raffreddamento rapido qualche ora prima dell'introduzione di alimenti freschi.

In generale bastano 4-6 ore.

Qualora venga utilizzata la capacità di congelamento massima, sono necessarie 24 ore.

Piccole quantità di cibo (ca. 10 % della capacità di congelamento) possono essere congelate senza il congelamento rapido.

Per attivare/disattivare il congelamento rapido premere il tasto "super" figura **2**/5.

La messa in funzione viene mostrata mediante la spia "super" accesa figura **2**/5. Il motore di raffreddamento lavora ora in modo continuato. Nel congelatore viene raggiunta una temperatura bassa.

Dopo 2 giorni il super-congelamento si disinscrive automaticamente.

Scongelamento dei surgelati

A seconda del tipo di alimento e dell'utilizzo, si può scegliere tra le seguenti possibilità:

- a temperatura ambiente,
- nel frigorifero,
- nel forno elettrico, con/senza ventilatore ad aria calda,
- nel forno a microonde.

Caution!

Non congelare nuovamente alimenti parzialmente o completamente scongelati. Solo dopo la preparazione (cottura o arrosto) è possibile un nuovo congelamento.

Non utilizzare più la durata massima di conservazione dell'alimento.

Dotazione dell'apparecchio

Precongelatore

Figura **11**/11 (non per tutti i modelli)

Nel precongelatore gli alimenti freschi vengono congelati in maniera particolarmente rapida e delicata.

Disporre gli alimenti allargati sul fondo dell'apparecchio e sulle pareti laterali del precongelatore.

Cestello inseribile

Figura **9**

Per il deposito di piccole quantità di alimenti congelati.

Qualora i cestelli vengano collocati sul fondo dell'apparecchio, rimuovere prima le maniglie oppure piegarle verso l'interno.

Se necessario è possibile acquistare altri cestelli presso i negozi specializzati indicando il codice dell'apparecchio figura **12**.

Parete divisoria estraibile

Figura **6** (non per tutti i modelli)

La parete divisoria impedisce che le pietanze fresche da congelare nel precongelatore entrino in contatto con le pietanze già congelate poste nello scomparto.

Se la parete divisoria viene rimossa e disposta sul fondo, gli alimenti di piccole dimensioni, come ad esempio le fragole, possono essere congelati in maniera rapida e soprattutto singolarmente.

Durante lo scongelamento può essere disposta sotto al canale di scarico per raccogliere l'acqua di scongelamento.

Spegnimento e messa fuori servizio dell'apparecchio

Spegnimento dell'apparecchio

- Disattivare il fusibile o estrarre la spina dalla presa.

Messa fuori servizio dell'apparecchio

Se l'apparecchio non viene utilizzato per un periodo prolungato:

1. Estrarre tutti gli alimenti dall'apparecchio.
2. Spegnere l'apparecchio.

3. Scongelare l'apparecchio (vedere il capitolo "Scongelamento").
4. Pulire l'interno dell'apparecchio (vedere il capitolo "Pulizia dell'apparecchio").
5. Lasciare aperto lo sportello dell'apparecchio per evitare la formazione di odore.

Scongelamento dell'apparecchio

- Ca. 4 ore prima dello scongelamento attivare il congelamento rapido, in modo tale che il congelamento delle pietanze sia più duraturo.
- Di seguito rimuovere le pietanze congelate, disporle su più strati avvolgendole in carta di giornale o in un panno, quindi conservare in un luogo fresco.
- Lasciare aperto lo sportello ed estrarre la spina elettrica.
- Rimuovere il tappo di scarico esterno figura **7/1**, rimuovere dall'apparecchio la vaschetta piana, oppure se disponibile la parete divisoria, figura **7/2**, e metterla sotto il foro di scolo per raccogliere l'acqua di sbrinamento figura **7/3** e rimuovere il tappo di scarico interno figura **7/4**.
- Dopo lo sbrinamento, pulire l'apparecchio e asciugare l'interno.
- Richiudere il foro di scolo con i due tappi di scarico, inserire la parete divisoria, collegare l'apparecchio e sistemare di nuovo gli alimenti surgelati.

Sbrinamento

Uno strato di brina sulle pareti del congelatore peggiora le prestazioni dell'apparecchio e aumenta il consumo di energia. Rimuovere regolarmente lo strato di brina.

Consigli generali

- Per svuotare e riempire aprire lo sportello il meno possibile.
- Non collocare il congelatore in locali umidi. L'elevata umidità dell'aria favorisce la formazione di brina.
- Conservare gli alimenti in confezioni più ermetiche possibili.

Attenzione

Non rimuovere lo strato di brina o ghiaccio con un coltello o con oggetti appuntiti. Così facendo si potrebbero danneggiare i tubi del refrigerante. Il refrigerante fuoriuscito a pressione può infiammarsi oppure danneggiare gli occhi.

Mezzi ausiliari di sbrinamento

Per accelerare lo sbrinamento, è possibile utilizzare una spatola di plastica per staccare lo strato di ghiaccio.

Pericolo

Non utilizzare mai apparecchi elettrici, spray per lo sbrinamento o fiamma libera, come apparecchi di riscaldamento, apparecchi per la pulizia a vapore, candele, lampade a petrolio e simili.

Non disporre nell'apparecchio una pentola con acqua bollente, per accelerare lo sbrinamento.

Pulizia dell'apparecchio

La pulizia dell'interno del congelatore deve essere eseguita opportunamente dopo ogni sbrinamento.

Attenzione

- Non pulire mai l'apparecchio con una pulitrice a vapore!
- Non utilizzare detergenti abrasivi, solventi o contenenti acidi o sabbia.
- Non utilizzare detergenti aggressivi o spugnette abrasive. Sussiste la possibilità che le superfici in metallo vengano corrose.
- Non lavare mai in lavastoviglie i pezzi forniti in dotazione. Potrebbero deformarsi!
- Non lasciare penetrare l'acqua di lavaggio negli elementi di comando o di illuminazione.

Procedere come segue:

1. Prima della pulizia estrarre la spina di alimentazione o disattivare il fusibile!
2. Estrarre gli alimenti e conservarli in un luogo fresco. Disporre l'accumulatore di freddo sugli alimenti (qualora fornito in dotazione).
3. Lavare l'apparecchio con un panno morbido, acqua tiepida e un detersivo con PH neutro.
4. Lavare la guarnizione della porta solo con acqua e asciugare accuratamente.
5. Dopo la pulizia, ricollegare l'apparecchio e accenderlo.
6. Riporre nuovamente gli alimenti.

Risparmio energetico

- Collocare l'apparecchio in un ambiente fresco, asciutto e ben ventilato! L'apparecchio non deve essere esposto alla luce solare diretta o vicino a una fonte di calore (ad es. calorifero, fornello). Utilizzare eventualmente un pannello isolante.
- Lasciar raffreddare gli alimenti prima di introdurli nell'apparecchio!
- Disporre la pietanza da scongelare all'interno del frigorifero. Si sfrutta così il freddo del cibo congelato per raffreddare gli alimenti nel frigorifero.
- Aprire l'apparecchio per il minor tempo possibile.
- Uno strato di brina nel congelatore peggiora le prestazioni dell'apparecchio e aumenta il consumo di energia. In caso di formazione di brina, scongelare l'apparecchio!
- Per evitare un consumo eccessivo di energia elettrica, la zona del motore dell'apparecchio dovrebbe essere pulita saltuariamente.
- Se si congelano solo quantità medie di alimenti (ca. 40 %-60 % della capacità massima di congelamento), dopo 6 ore di attivazione del congelamento rapido, gli alimenti possono essere introdotti e il congelamento rapido può essere disattivato.
- Se l'apparecchio viene riempito soltanto parzialmente (negli apparecchi con parete divisoria non oltre la tacca "e" sulla parete divisoria), utilizzare l'impostazione risparmio "eco".

Rumori di funzionamento

Rumori normali

Ronzio - il compressore sta funzionando.

Rumori simili a un gorgoglio o uno scroscio - il refrigerante scorre nei tubi.

Rumori simili a un clic - il motore si accende o si spegne.

Rumori simili a un clic durante l'apertura dell'apparecchio - l'interruttore della luce si accende.

Evitare i rumori

L'apparecchio non si trova in piano

Si prega di allineare l'apparecchio con l'ausilio di una bilancia idrostatica. Compensare le irregolarità del pavimento con una base.

L'apparecchio è "a contatto"

Allontanare l'apparecchio dai mobili o dagli apparecchi con i quali è a contatto.

I cestelli o il piano divisore traballano o sono incastrati

Controllare le parti estraibili ed eventualmente inserirle di nuovo.

I contenitori si toccano

Allontanare leggermente i contenitori l'uno dall'altro.

Eliminazione di piccole anomalie

Prima di rivolgersi al servizio di assistenza tecnica:

Verificare se non è possibile eliminare autonomamente l'anomalia, sulla base delle seguenti indicazioni.

I costi del servizio assistenza clienti in caso di corretto funzionamento del prodotto sono a carico del consumatore, anche durante il periodo di garanzia!

Guasto	Possibile causa	Rimedio
La temperatura si discosta notevolmente dalle impostazioni.		<p>In alcuni casi basta spegnere per 5 minuti l'apparecchio.</p> <p>Se la temperatura è troppo alta, dopo qualche ora verificare se questa è stata normalizzata.</p> <p>Se la temperatura è troppo bassa, verificare nuovamente la temperatura il giorno successivo.</p>

Guasto	Possibile causa	Rimedio
L'illuminazione interna non funziona.	La lampadina è guasta.	<p>Sostituire la lampadina:</p> <ol style="list-style-type: none"> 1. Estrarre la spina di alimentazione o disattivare il dispositivo di sicurezza. 2. Rimuovere il coperchio della lampadina figura 8. 3. Sostituire la lampadina (lampadina di ricambio, corrente alternata da 220-240 V, portalampada E14, Watt vedere lampada fulminata).
Il refrigeratore si accende sempre più spesso e più a lungo.	Apertura frequente dello sportello del congelatore.	Non aprire inutilmente lo sportello.
	Le aperture di afflusso e deflusso dell'aria sono ostruite. Figura 10	Rimuovere gli ostacoli.
La spia "alarm" figura 2 /3 è accesa. (nell'apparecchio la temperatura è troppo alta).	Apertura frequente dello sportello del congelatore.	Non aprire inutilmente lo sportello.
	Sono stati introdotti troppi alimenti.	Prima di disporre gli alimenti attivare il congelamento rapido
	Le aperture di afflusso e deflusso dell'aria sono ostruite. Figura 10	Rimuovere gli ostacoli.
	L'apparecchio è vicino a una fonte di calore.	Rispettare la distanza minima e utilizzare un pannello isolante.
La spia di controllo non è accesa a luce verde figura 2 /4.	L'apparecchio è spento.	Collegare la spina di alimentazione.
	Interruzione di corrente; il fusibile è disattivato; la spina di alimentazione non è ben inserita.	Verificare se c'è la corrente e controllare i fusibili.

Guasto	Possibile causa	Rimedio
Maggiore formazione di brina sul bordo superiore dell'apparecchio.	I tappi di scarico dell'acqua di sbrinamento non sono inseriti correttamente.	inserire correttamente i tappi di scarico dell'acqua di sbrinamento sul fondo e sul lato anteriore dell'apparecchio.
	I dispositivi di protezione per il trasporto non sono stati rimossi.	Rimuovere tutti e quattro i fermi di trasporto figura 3 (vedere capitolo "Installazione dell'apparecchio").
	Apertura frequente dello sportello del congelatore.	Non aprire inutilmente lo sportello.

Servizio di assistenza tecnica

È possibile trovare il servizio di assistenza tecnica più vicino consultando l'elenco telefonico oppure l'elenco dei servizi di assistenza.

Indicare al servizio assistenza clienti la sigla del prodotto (E-Nr.) e il numero di fabbricazione (FD-Nr.) dell'apparecchio.

Questi dati sono riportati sulla targhetta. Figura **11**

Per evitare viaggi inutili, ricordarsi di indicare sempre il numero del prodotto e il numero di fabbricazione. In questo modo è possibile evitare le conseguenti spese supplementari.

Ordine di riparazione e consulenza in caso di guasti

I dati di contatto di tutti i paesi si trovano nell'elenco dei centri di assistenza clienti allegato.

I 800-018346 Linea verde

CH 0848 840 040

Veiligheids- en waarschuwingsinstructies

Voordat u het apparaat in gebruik neemt

Lees de gebruiks- en montagehandleiding zorgvuldig door! U vindt daar belangrijke informatie over het opstellen, gebruik en onderhoud van het apparaat.

De fabrikant is niet aansprakelijk, wanneer de aanwijzingen en waarschuwingen zoals vermeld in de gebruikersaanwijzing niet worden aangehouden. Bewaar alle documenten voor later gebruik of voor de volgende eigenaar.

Technische veiligheid

Het apparaat bevat in geringe hoeveelheid het milieuvriendelijk, maar brandbare koelmiddel R600a. Let erop, dat de leidingen van het koelmiddelcircuit tijdens het transport of de montage niet beschadigd raken. Koelmiddel dat uit het apparaat spuit kan leiden tot oogletsel of kan ontsteken.

Bij beschadiging

- open vuur of ontstekingsbronnen weg houden van het apparaat,
- kamer gedurende enkele minuten goed ventileren,
- apparaat uitschakelen en de netstekker lostrekken,
- Contact opnemen met de servicedienst.

Hoe meer koelmiddel in een apparaat aanwezig is, des te groter moet de ruimte zijn, waarin het apparaat staat. In te kleine ruimten kan bij een lekkage een brandbaar gas-lucht-mengsel ontstaan.

Per 8 g koelmiddel moet de ruimte minimaal 1 m³ groot zijn. De hoeveelheid koelmiddel in uw apparaat vindt u op de typeplaat in uw apparaat.

Wanneer de aansluitkabel van dit apparaat wordt beschadigd, moet deze door de fabrikant, klantenservice of gelijksoortig gekwalificeerd persoon worden vervangen. Ondeskundige installatie en reparatie kan de gebruiker in gevaar brengen.

Reparaties mogen uitsluitend door de fabrikant, servicedienst of een soortgelijk gekwalificeerd persoon worden uitgevoerd.

Er mogen uitsluitend originele onderdelen van de fabrikant worden benut. Alleen voor deze onderdelen garandeert de fabrikant dat deze voldoen aan de veiligheidsvereisten.

Een verlenging van de aansluitkabel mag uitsluitend worden gekocht via de servicedienst.

Bij gebruik

- Nooit elektrische apparaten in het apparaat gebruiken (bijv. verwarmingstoestellen, elektrische ijsmakers). Explosiegevaar!
- Nooit het apparaat met een stoomreiniger ontdoeien of reinigen! De stoom kan bij de elektrische delen komen en leiden tot een kortsluiting. Gevaar voor elektrocutie!
- Geen spitse of scherpe objecten gebruiken, om rijp- en ijslagen te verwijderen. U kunt daarmee de koelmiddelleidingen beschadigen. Ontsnappend koelmiddel kan oogletsel veroorzaken of ontbranden.
- Geen producten met brandbare drijfgassen (bijv. spuitbussen) en geen explosieve stoffen bewaren. Explosiegevaar!

- Sokkel, lades, deuren enz. niet als opstapje of als ondersteuning gebruiken.
- Voor het ontdooien en schoonmaken de netstekker lostrekken of de zekering uitschakelen. Trek aan de stekker, nooit aan de kabel.
- Middelen met een hoog alcoholpercentage alleen goed afgesloten en staand bewaren.
- Kunststofdelen en deurafdichting niet met olie of vet verontreinigen. Kunststofdelen en deurafdichting worden anders poreus.
- Be- en ontluuchtingsopeningen voor het apparaat nooit afdekking of afsluiten.
- **Vermijden van risico's voor kinderen en kwetsbare personen:**
Kwetsbaar zijn kinderen/personen met lichamelijke, geestelijke of zintuigelijk beperkingen, evenals personen die onvoldoende kennis hebben over de veilige bediening van het apparaat. Zorg ervoor dat kinderen en kwetsbare personen begrijpen wat de gevaren zijn.
Een voor de veiligheid verantwoordelijke persoon moet toezicht houden op kinderen en kwetsbare personen bij het apparaat of hen instrueren.
Alleen kinderen vanaf 8 jaar het apparaat laten gebruiken.
Bij reiniging en onderhoud toezicht houden op kinderen.
Laat kinderen nooit met het apparaat spelen.
- In de vriesruimte geen vloeistoffen in flessen en verpakkingen opslaan (vooral koolzuurhoudende dranken). Flessen en verpakking kunnen uit elkaar barsten!

- Nooit bevroren goederen direct, nadat het uit de vriesruimte is genomen, in de mond nemen.
Gevaar voor lichamelijk letsel!
- Voorkom langer contact met de handen met het bevroren product, ijs of de verdamperleidingen enz.
Gevaar voor lichamelijk letsel!

Kinderen in het huishouden

- Verpakkingsmateriaal en onderdelen ervan zijn geen speelgoed voor kinderen. Verstikkingsgevaar door opvouwbare kartonnen dozen en folie!
- Het apparaat is geen speelgoed voor kinderen!
- Bij een apparaat met deurslot: Sleutel buiten het bereik van kinderen bewaren!

Algemene bepalingen

Het apparaat is geschikt

- voor het invriezen van levensmiddelen,
- voor ijsbereiding.

Dit apparaat is bestemd voor gebruik tot op hoogten van maximaal 2.000 meter boven zeeniveau.

Dit apparaat is bedoeld voor het huishoudelijk gebruik in een privé huishouden en de huiselijke omgeving.

Het apparaat is radio-ontstoord conform EU-richtlijn 2004/108/EC.

Het koelcircuit is op lekdichtheid gecontroleerd.

Dit object voldoet aan de geldende veiligheidsbepalingen voor elektrische apparaten (EN 60335-2-24).

Instructies betreffende het afvoeren

Verpakking afvoeren

De verpakking beschermt uw apparaat tegen transportschade. Alle gebruikte materialen zijn milieuvriendelijk en weer herbruikbaar. Help a.u.b. mee: voer de verpakking milieuvriendelijk af.

Informeer over de actuele afvoermethoden bij uw vakhandelaar of gemeente.

Oud apparaat afvoeren

Oude apparaten zijn geen waardeloos afval! Door een milieuvriendelijke afvoer kunnen waardevolle grondstoffen worden teruggewonnen.



Dit apparaat is overeenkomstig de Europese Richtlijn 2012/19/EG betreffende afgedankte elektrische en elektronische apparatuur (waste electrical and electronic equipment - WEEE) gemarkeerd.

De richtlijn schrijft het kader voor terugname en verwerking van oude apparaten in de EU voor.

Waarschuwing

Bij versleten apparaten:

1. Netstekker lostrekken.
2. Aansluitkabel doorknippen en met de netstekker verwijderen.
3. Plateaus en bakken niet uitnemen, om kinderen het naar binnen klimmen te bemoeilijken!
4. Kinderen niet met het afgedankte apparaat laten spelen.
Verstikkingsgevaar!

Koelapparaten bevatten koelmiddelen en in de isolatie gassen. Koelmiddel en gassen moeten correct worden afgevoerd. Leiding van het koelmiddelcircuit tot en met het afvoeren niet beschadigen.

Leveringsomvang

Controleer na het uitpakken alle onderdelen op eventuele transportschade.

Neem bij vragen contact op met de dealer waar u het apparaat heeft gekocht of moet onze servicedienst.

De levering bestaat uit de volgende onderdelen:

- Zelfstandig apparaat
- Uitrusting (afhankelijk van het model)
- Gebruiksaanwijzing
- Servicebijlage
- Garantiebijlagen
- Informatie over het energieverbruik en geluiden
- Zak met montagemateriaal.

Apparaat opstellen

Transport

Voor het transport zijn onder het apparaat lichtlopende rollen aangebracht. Fig. **4**

Waarschuwing

Indien nodig het apparaat tegen weggrollen borgen.

Transportborgingen verwijderen

Fig. 3

Verwijder de vier transportborgingen die zijn aangebracht tussen het deksel en het apparaat.

Opstellingsplaats

Een droge, ventileerbare ruimte is geschikt voor het opstellen. De opstellingsplaats mag niet aan direct zonlicht blootstaan en niet in de buurt van een warmtebron liggen zoals een open haard, radiator, enz. Wanneer opstelling naast een warmtebron niet te vermijden is, gebruik dan een geschikte isolatieplaat of houd de volgende minimale afstanden aan tot de warmtebron:

- Tot elektrisch of gaskachels 3 cm.
- Tot olie- of kolengestookte kachels 30 cm.

Wanneer het apparaat tegen de muur wordt geplaatst, dan is bij de achterwand en zijwanden een minimale afstand van 70 mm noodzakelijk.

Ondergrond

De vloer op de opstellingsplaats mag niet meeveren, vloer eventueel versterken.

Apparaat met een waterpas horizontaal stellen.

Eventuele oneffenheden in de vloer compenseren.

Let op de kamertemperatuur en de ventilatie

Kamertemperatuur

Het apparaat is ontworpen voor een bepaalde klimaatklasse. Afhankelijk van de klimaatklasse kan het apparaat bij de volgende ruimtetemperaturen worden gebruikt.

De klimaatklasse is te vinden op de typeplaat, Fig. 1/10.

Klimaatklasse	Toegestane kamertemperatuur
SN	+10 °C ... 32 °C
N	+16 °C ... 32 °C
ST	+16 °C ... 38 °C
T	+16 °C ... 43 °C

Aanwijzing!

Het apparaat is binnen de kamertemperatuurgrenzen van de opgegeven klimaatklasse volledig functioneel.

Wanneer een apparaat met klimaatklasse SN bij koudere kamertemperaturen wordt gebruikt, dan kan schade aan het apparaat tot een temperatuur van +5°C worden uitgesloten.

nl

Ventilatie

Fig. 10

De lucht bij de achterwand en zijwanden van het apparaat warmt op. De opgewarmde lucht moet ongehinderd kunnen wegtrekken. Het koelapparaat moet anders meer vermogen leveren. Dat verhoogt het stroomverbruik. Daarom: nooit de be- en ontluuchtingsopeningen afdekken of afsluiten!

Apparaat aansluiten

Na het opstellen van het apparaat minimaal 1 uur wachten, tot het apparaat in bedrijf wordt genomen. Tijdens het transport kan het gebeuren, dat in de compressor aanwezige olie zich in het koelsysteem afzet.

Voor de eerste ingebruikname de binnenruimte van het apparaat reinigen (zie hoofdstuk "Apparaat reinigen").

Elektrische aansluiting

De contactdoos moet dicht bij het apparaat zitten en ook na het opstellen van het apparaat vrij toegankelijk zijn.

Het apparaat voldoet aan veiligheidsklasse I. Via een conform de voorschriften geïnstalleerde contactdoos met randaarde het apparaat op 220-240 V/50 Hz wisselspanning aansluiten. De contactdoos moet met een 10 A tot 16 A zekering zijn gezekeerd.

Bij apparaten, die in niet-Europese landen worden gebruikt, moet worden gecontroleerd, of de opgegeven spanning en stroom overeenkomen met die van het elektriciteitsnet. Deze informatie kunt u vinden op de typeplaat, Fig. 11.

Waarschuwing

Het apparaat mag in geen geval op een elektronische energiespaarstekker worden aangesloten.

Voor het gebruik van onze apparaten kunnen sinus- en netgestuurde omvormers worden gebruikt. Netgestuurde omvormers worden bij zonne-energie installaties gebruikt, die direct op het openbare stroomnet worden aangesloten. Bij eilandoplossingen (bijv. schepen of berghutten), die geen directe aansluiting op het openbare stroomnet hebben, moeten sinusgeregelde omvormers worden gebruikt.

Apparaat leren kennen

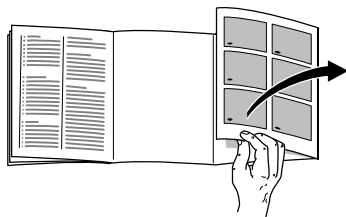

Klap a.u.b. de laatste pagina met de afbeeldingen uit. Deze gebruiksaanwijzing geldt voor meerdere modellen.

Afwijkingen van de afbeeldingen zijn mogelijk.

Fig. **1**

* niet bij alle modellen

1-5 Bedieningspaneel

6 Interieurverlichting *

7 Mand *

8 Opbergvak

9 Dooiwaterafvoer met afvoerplug

10 Typeplaat

11 Voorvriesvak *

12 Slot *

13 Uitneembare scheidingswand *

Bedieningspaneel

Fig. **2**

1 “eco”-instelling

Wanneer het apparaat slechts voor een deel is gevuld (bij apparaten met scheidingswand maximaal tot de markering “e” op de scheidingswand) dan kan deze instelling worden gekozen om energie te besparen.

2 Temperatuurkiezer

Voor het instellen van de vriestemperatuur, temperatuurkiezer met een munt verdraaien.

Stand 1: warmste temperatuur

Stand 6: koudste temperatuur

3 “alarm”-indicatie

Het rode indicatielampje brandt, wanneer het in de vriesruimte te warm is.

4 “power”-indicatie

Het groene indicatielampje brandt, wanneer het apparaat is ingeschakeld.

5 “super”-toets

Voor in- en uitschakelen van het “supervriezen”.

Het gele indicatielampje brandt, wanneer het “supervriezen” is ingeschakeld.

Apparaat in gebruik nemen

Apparaat inschakelen

- Door het apparaat aan te sluiten is het ook ingeschakeld, het groene lampje fig. 2/4 brandt.
- Het brandende rode lampje fig. 2/3 geeft aan dat de temperatuur in het apparaat te hoog is. Pas diepvriesproducten in het apparaat plaatsen wanneer het rode lampje gedoofd is.

Temperatuur instellen

De temperatuurkiezer is af-fabriek op stand 4 ingesteld.

Om de temperatuur te wijzigen moet u temperatuurkiezer fig. 2/2 draaien.

Stand 1: warmste temperatuur

Stand 6: koudste temperatuur

Opgelet: Het duurt lang voordat een verandering van de temperatuurinstelling effect heeft.

Gebruiksaanwijzingen

- Mocht na het sluiten van de vrieskist het deksel niet gelijk weer geopend kunnen worden, wacht dan tot drie minuten, tot de gevormde onderdruk is vereffend.

Waarschuwingsmeldingen

Temperatuuralarm

Wanneer de temperatuur in de vriesruimte te hoog wordt (ca. -9 °C) en de diepvriesproducten gevaar lopen, dan gaat de "alarm"-indicatie fig. 2/3 branden.

Effectieve inhoud

Informatie over de effectieve inhoud vindt u op de typeplaat. Fig. 11

Vriesvolume volledig gebruiken

Om de maximale hoeveelheid diepvriesproducten te kunnen plaatsen, kunnen de manden uit het apparaat genomen worden.

Vriesruimte

De vriesruimte gebruiken

- Voor het opslaan van diepvriesproducten.
- Voor het maken van ijsblokjes.
- Voor het bevriezen van levensmiddelen.

Aanwijzing!

Let er op dat het apparaat altijd gesloten is. Bij een open deksel ontdooien de diepvriesproducten. Er treedt veel ijsvorming op in het vriesvak. Bovendien: energieverlies door hoog stroomverbruik.

Max. vriesvermogen

Informatie over de maximale invriescapaciteit in 24 uur vindt u op de typeplaat. Fig. 11

Invriezen en bewaren

Diepvriesproducten inkopen

- De verpakking mag niet beschadigd zijn.
- Houdbaarheidsdatum aanhouden.
- Temperatuur in de verkoopkast moet $-18\text{ }^{\circ}\text{C}$ of kouder zijn.
- Diepvriesproducten indien mogelijk in isolerende tas transporteren en zo snel mogelijk in de vriezer doen.

Let op bij het indelen

Grote hoeveelheden levensmiddelen bij voorkeur op de bodem van het apparaat invriezen, daar worden ze heel snel en dus ook op de beste manier ingevroren. De levensmiddelen zo uitgespreid mogelijk op de bodem van het apparaat leggen. Al ingevroren levensmiddelen mogen niet met de vers in te vriezen levensmiddelen in contact komen.

Verse levensmiddelen bevriezen

Gebruik voor het invriezen alleen verse levensmiddelen.

Om voedingswaarde, aroma en kleur zo goed mogelijk te behouden, moeten groenten voor het invriezen geblancheerd worden. Bij aubergines, paprika, courgettes en asperges is blancheren niet nodig.

Boeken over invriezen en blancheren vindt u in de boekwinkel.

Aanwijzing!

Laat in te vriezen levensmiddelen niet in contact komen met al bevroren levensmiddelen.

- Geschikt om in te vriezen zijn: Gebak, vis en zeevruchten, vlees, wild, gevogelte, groenten, fruit, kruiden, eieren zonder schaal, melkproducten zoals kaas, boter en kwark, bereide gerechten en etensresten zoals soep, eenpansgerecht, klaargemaakt vlees en klaargemaakte vis, aardappelgerechten, ovenschotels en zoete gerechten.
- Niet geschikt om in te vriezen zijn: Groenten die doorgaans rauw worden gegeten, zoals sla, radijsjes, eieren in de schaal, druiven, hele appels, peren en perziken, hardgekookte eieren, yoghurt, zure-melk, zure room, crème fraîche en mayonaise.

Vriesproducten verpakken

Verpak levensmiddelen luchtdicht, zodat deze geen smaak verliezen of uitdrogen.

1. Levensmiddelen in de verpakking doen.
2. Lucht er uit drukken.
3. Verpakking goed afsluiten.
4. Verpakking voorzien van label met inhoud en invriesdatum.

Als verpakking geschikt:

Kunststoffolie, polyethyleen slangfolie, aluminiumfolie, invriesdozen.
Deze producten vindt u in de vakhandel.

Niet geschikt als verpakking:

Pakpapier, perkament, cellofaan, vuilniszakken en gebruikte plastic winkeltassen.

Geschikt voor het afsluiten zijn:

Rubber ringen, kunststof clips, koudebestendige tape, etc.
Zakken en slangfolie van poly-ethyleen kunnen met een folielasapparaat worden gelast.

Houdbaarheid van het diepvriesproduct

De houdbaarheid is afhankelijk van het soort levensmiddel.

Bij een temperatuur van -18 °C:

- Vis, wordt, bereide gerechten, brood en gebak:
tot max. 6 maanden.
- Kaas, gevogelte, vlees:
tot max. 8 maanden.
- Groenten, fruit:
tot max. 12 maanden.

Super-invriezen

Levensmiddelen moeten zo snel mogelijk tot de kern worden bevroren. Daardoor blijven vitamines, voedingswaarde, uiterlijk en smaak behouden.

Om te zorgen dat bij het plaatsen van verse levensmiddelen geen ongewenste temperatuuroename ontstaat, moet enkele uren voor het plaatsen van verse waren de "super-vriezen" functie worden ingeschakeld.

Over het algemeen is 4-6 uur voldoende.

Wanneer de maximale invriescapaciteit gebruikt moet worden, dan heeft men 24 uur nodig.

Kleine hoeveelheden levensmiddelen (ca. 10 % van de invriescapaciteit) kunnen zonder "super-vriezen" worden ingevroren.

Voor het in-/uitschakelen van het "super-vriezen" de toets "super" fig. **2/5** indrukken.

De inbedrijfstelling wordt door het oplichten van de "super"-indicatie aangegeven fig. **2/5**. De vriezer werkt nu continu. In de vriezer wordt een lage temperatuur bereikt.

Het supervriessysteem wordt na 2 dag automatisch uitgeschakeld.

Diepvriesproduct ontdooien

Afhankelijk van het soort en het gebruiksdoel kan worden gekozen uit de volgende mogelijkheden:

- Bij kamertemperatuur,
- in de koelkast,
- in elektrische oven, met/zonder heteluchtventilator,
- in magnetron.

Aanwijzing!

Ontdooide waren niet weer invriezen. Pas na het bereiden (koken of braden) kan het opnieuw worden ingevroren.

De maximale bewaartijd van het product niet meer volledig opgebruiken.

Uitrusting van het apparaat

Voorvriesvak

Fig. 11/11 (niet bij alle modellen)

In het voorvriesvak worden de verse levensmiddelen bijzonder snel en daarmee op de beste manier ingevroren. De levensmiddelen zo uitgespreid mogelijk op de bodem en tegen de zijwanden van het voorvriesvak leggen.

Mand

Fig. 9

Voor het bewaren van kleine diepvriesproducten.

Wanneer manden op de boden van het apparaat geplaatst moeten worden, eerst de grepen verwijderen of naar binnen klappen.

Indien nodig kunnen extra manden bij de vakhandel worden gekocht onder vermelding van het apparaattype Fig. 12.

Uitneembare scheidingswand

Fig 6 (niet bij alle modellen)

De scheidingswand, dat vers in te vriezen levensmiddelen in het vriesvak met al ingevroren levensmiddelen van het bewaarvak in aanraking komen.

Wanneer men deze er uit trekt en op de bodem van de vrieskist legt, kunnen kleine producten, bijv. aardbeien, snel en afzonderlijk worden ingevroren. Bij het ontdooien kan deze voor het opvangen van het dooiwater onder het afvoerkanaal worden gelegd.

Apparaat uitschakelen en stil zetten

Apparaat uitschakelen

- Netstekker lostrekken of zekering uitschakelen.

Apparaat stil zetten

Wanneer u het apparaat langere tijd niet gebruikt:

1. Alle levensmiddelen uit het apparaat nemen.
2. Apparaat uitschakelen.
3. Apparaat ontdooien (zie hoofdstuk "Ontdooien").
4. Apparaat inwendig reinigen (zie hoofdstuk "Apparaat reinigen").
5. Deksel open laten, om geurvorming te voorkomen.

Ontdooien

Een ijslaag op de wanden verslechtert de koude-afgifte aan de diepvriesproducten en verhoogt het stroomverbruik. Verwijder regelmatig de ijslaag.

Algemene tips

- Bij het plaatsen of uithemen van producten de vriezer zo kort mogelijk openen.
- De vrieskist niet in vochtige ruimtes plaatsen. Een hoge luchtvochtigheid bevordert de ijsafzetting.
- Verse levensmiddelen zo veel mogelijk luchtdicht verpakken.

Attentie

Ijslaag niet met messen of scherpe voorwerpen verwijderen. U kunt daarmee de koelmiddelleidingen beschadigen. Ontsnappend koelmiddel kan oogletsel veroorzaken of ontbranden.

Apparaat ontdooien

- Ca. 4 uur voor het ontdooien "super-vriezen" inschakelen, zodat de levensmiddelen extra koud worden ingevroren.
- Daarna de diepvriesproducten uit de vrieskist nemen en in meerdere lagen krantenpapier of een deken wikkelen en op een koele plek bewaren.
- Deksel open laten en de stekker uit het stopcontact halen.

- Externe afvoerplug fig. 7/1 er uit trekken, vlakke schaal of wanneer beschikbaar de scheidingswand van het apparaat fig. 7/2 uit het apparaat nemen voor het opvangen van het dooiwater onder de dooiwaterafvoeropening plaatsen fig. 7/3 en vervolgens de interne afvoerstop fig. 7/4 er uit trekken.
- Na het ontdooien het apparaat reinigen en van binnen droog maken.
- Dooiwaterafvoer met beide stoppen afdichten, scheidingswand plaatsen, apparaat aansluiten en diepvriesproducten er weer in plaatsen.

Ontdooihulpmiddelen

Om het ontdooien te versnellen, kan om de ijslaag te verwijderen een kunststof spatel worden gebruikt

Waarschuwing

Nooit elektrische apparaten, ontdooisprays, of open vuur voor het ontdooien gebruiken zoals verwarmingsapparaten, stoomreinigers, kaarsen, petroleumlampen, etc. Geen pan met heet water in het apparaat plaatsen om het ontdooien te versnellen.

Apparaat reinigen

De vrieskist kan handig na het ontdooien worden gereinigd.

Attentie

- Nooit het apparaat met een stoomreiniger reinigen!
- Gebruik geen zand-, chloor- of zuurhoudende schoonmaak- en oplosmiddelen.
- Gebruik geen schurende of krassende sponzen. Op metalen oppervlakken kan corrosie ontstaan.
- Nooit onderdelen in de vaatwasser reinigen. De delen kunnen vervormen!
- Het schoonmaakwater mag niet in het bedieningspaneel of de verlichting komen.

Ga als volgt te werk:

1. Voor het reinigen de stekker uit het stopcontact halen of de zekering uitschakelen!
2. Diepvriesproducten wegnemen en op een koele plaats bewaren. Koelement (indien aanwezig) op de levensmiddelen leggen.
3. Reinig het apparaat met een zachte doek, lauwwarm water en wat pH-neutraal afwasmiddel.
4. De deurafdichting alleen met schoon water afvegen en daarna grondig droog wrijven.
5. Na het schoonmaken het apparaat weer aansluiten en inschakelen.
6. Diepvriesproducten weer terugleggen.

Energie besparen

- Apparaat in een koele, droge, goed geventileerde ruimte plaatsen! Het apparaat mag niet direct in de zon of in de nabijheid van een warmtebron staan (bijv. radiator, open haard). Gebruik eventueel een isolatieplaat.
- Warme levensmiddelen eerst laten afkoelen, dan in het apparaat zetten!
- Plaats de diepvriesproducten voor het ontdooien in uw koelruimte. De koude van het diepvriesproduct gebruiken voor het koelen van levensmiddelen.
- Apparaat zo kort mogelijk openen!
- IJslaag in vrieskast verslechterd de koude-afgifte aan de producten en verhoogt het stroomverbruik. Apparaat bij ijsafzetting ontdooien!
- Om een verhoogd stroomverbruik te vermijden, dient de achterkant van het apparaat af en toe gereinigd te worden.
- Wanneer slechts gemiddelde hoeveelheden levensmiddelen (ca. 40 %-60 % van de maximale invriescapaciteit), dan kunnen de producten na 6 uur "super-vriezen" worden geplaatst en kan het "super-vriezen" worden uitgeschakeld.
- Wanneer het apparaat slechts deels (bij apparaten met scheidingswand niet hoger dan de markering "e" op de scheidingswand) met levensmiddelen is gevuld, de spaarstand "eco" gebruiken.

Bedrijfsgeluiden

Normale geluiden

Brommen - Het koelaggregaat draait.

Borrelende, zoemende of gorgelende geluiden - Koelmiddel stroomt door de leidingen.

Klikken - De motor schakelt in of uit.

Klikken bij het openen van het apparaat - De lichtschakelaar schakelt aan.

Geluiden voorkomen

Het apparaat staat niet horizontaal

Stel het apparaat m.b.v. een waterpas horizontaal. Eventuele oneffenheden in de vloer compenseren.

Het apparaat staat ergens tegen aan

Plaats het apparaat los van meubels of apparaten.

Manden of scheidingsplaat wiebelen of klemmen

Controleer de uitneembare onderdelen en plaats deze eventueel opnieuw.

Dozen komen met elkaar in contact

Duw de dozen iets uit elkaar.

Kleine storingen zelf opheffen

Voordat u contact opneemt met de servicedienst:

Controleer of u de storing aan de hand van de volgende instructies kunt verhelpen.

U moet de kosten voor de klantenservice zelf dragen, ook tijdens de garantieperiode!

Storing	Mogelijke oorzaak	Oplossing
Temperatuur wijkt sterk af van de instelling.		<p>In bepaalde gevallen is het voldoende wanneer u het apparaat gedurende 5 minuten uitschakelt.</p> <p>Wanneer de temperatuur te hoog is, controleer dan na enkele uren, of een temperatuurverbetering heeft plaatsgevonden.</p> <p>Wanneer de temperatuur te laag is, controleer dan de volgende dag de temperatuur nogmaals.</p>

Storing	Mogelijke oorzaak	Oplossing
Binnenverlichting doet het niet.	Gloeilamp defect.	Gloeilamp vervangen: <ol style="list-style-type: none"> 1. Netstekker lostrekken resp. zekering uitschakelen. 2. Lampafdekking fig. 8 verwijderen. 3. Gloeilamp vervangen (vervangende lamp, 220-240 V wisselstroom, voet E14, Watt zie defecte lamp).
Compressor schakelt steeds vaker en langer in.	Frequent openen van deksel van de vrieskist. Be- en ontluuchtingsopeningen zijn bedekt. Fig. 10	Deksel niet onnodig openen. Hindernissen wegnemen.
Indicatie "alarm" fig. 2 /3 brandt. (in het apparaat is het te warm).	Frequent openen van deksel van de vrieskist. Er zijn veel levensmiddelen geplaatst. Be- en ontluuchtingsopeningen zijn bedekt. Fig. 10 Apparaat staat naast een warmtebron.	Deksel niet onnodig openen. Supervriezen inschakelen voor het plaatsen. Hindernissen wegnemen. Minimale afstand aanhouden of isolatieplaten gebruiken.
Groen controlelampje fig. 2 /4 brandt niet.	Apparaat is uitgeschakeld. Stroomuitval; de zekering is uitgeschakeld; De stekker zit niet goed vast.	Stekker in stopcontact steken. Controleer of er spanning aanwezig is, zekeringen controleren.

Storing	Mogelijke oorzaak	Oplossing
Versterkte ijsafzetting aan bovenrand van apparaat.	Dooiwaterpluggen niet goed geplaatst.	Dooiwaterpluggen in de bodem en aan de voorzijde van het apparaat correct aanbrengen.
	Transportbeveiligingen zijn niet verwijderd	Alle vier de transportbeveiligingen fig. 3 verwijderen (zie hoofdstuk "Apparaat plaatsen").
	Frequent openen van deksel van de vrieskist.	Deksel niet onnodig openen.

Servicedienst

U vindt de klantenservice bij u in de buurt in het telefoonboek of in het overzicht. Geef aan uw klantenservice het artikelnummer (E-nr.) en het fabricagenummer (FD-nr.) van het apparaat door.

U vindt deze op de typeplaat. Fig. 11

Help mee om onnodige voorrijdkosten te voorkomen door het artikel- en fabricagenummer door te geven. U bespaart de daaraan gekoppelde extra kosten.

Reparatieopdracht en advies bij storingen

De contactgegevens van alle landen vindt u in het bijgaande klantenservice-overzicht.

NL 088 424 4020

B 070 222 142

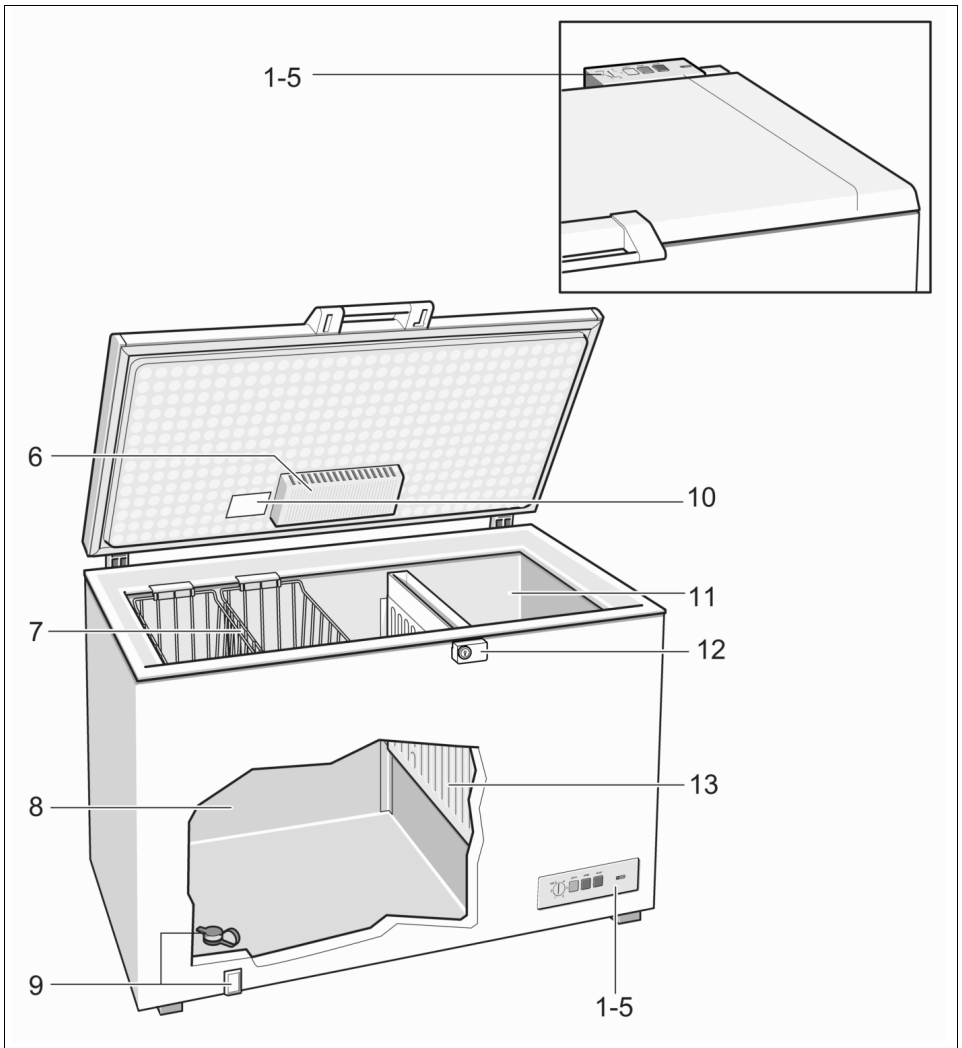

1

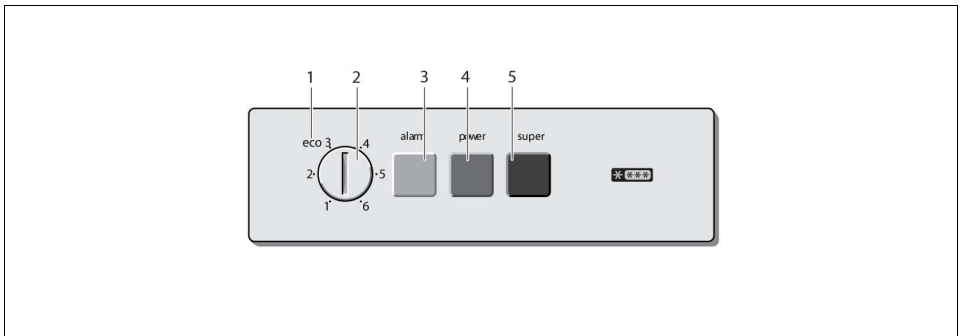

2

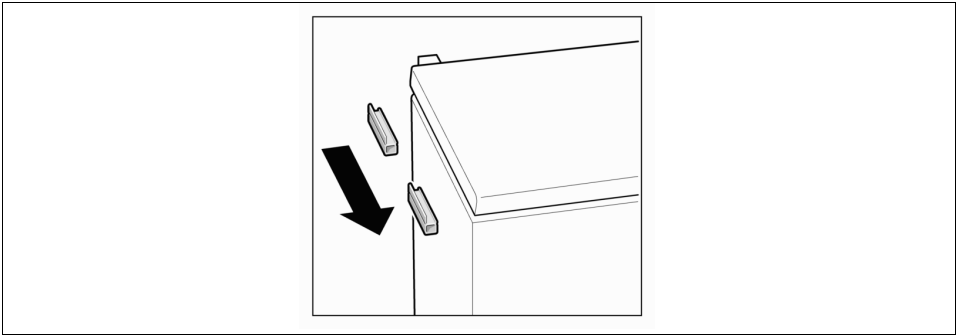

3

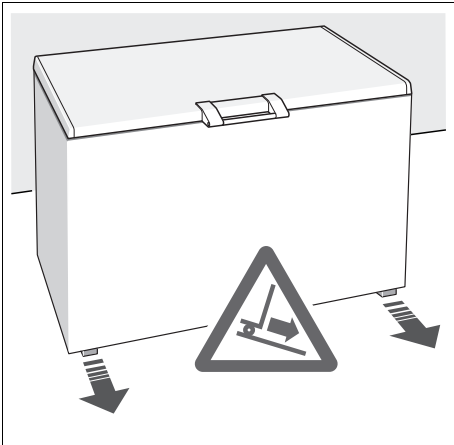

4



5

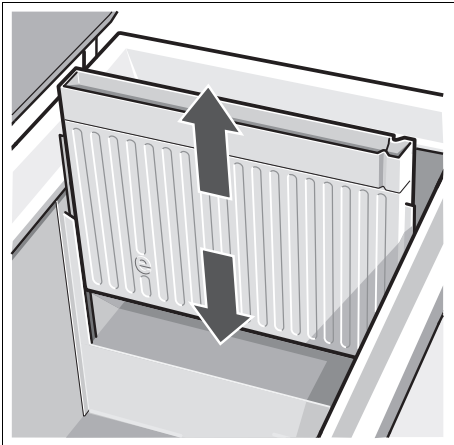

6

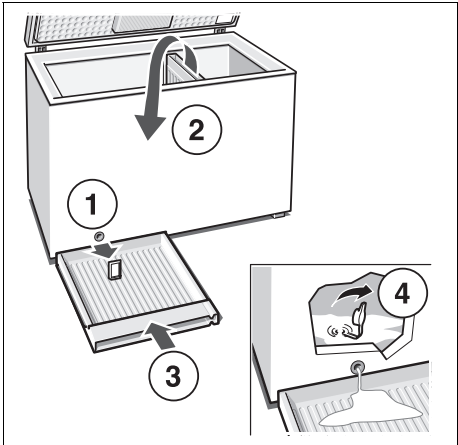

7

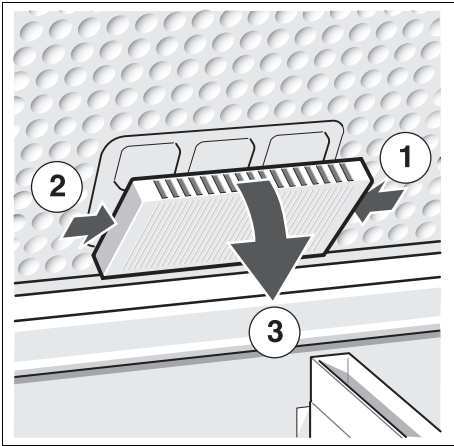

8

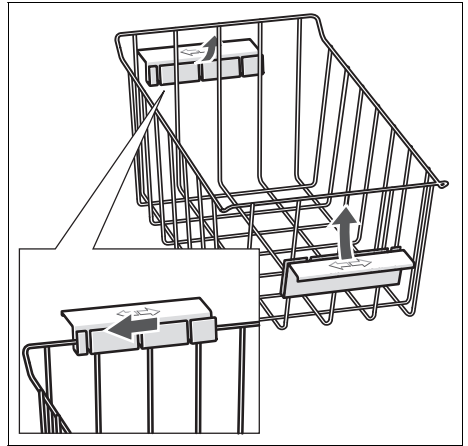

9

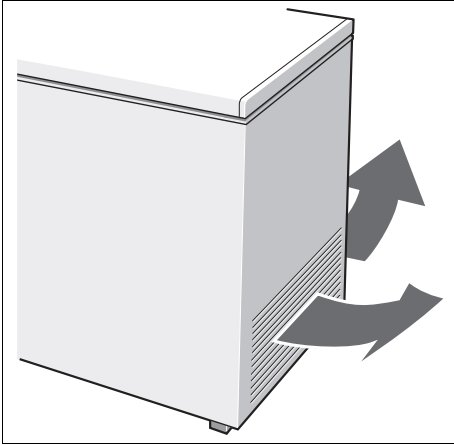

10

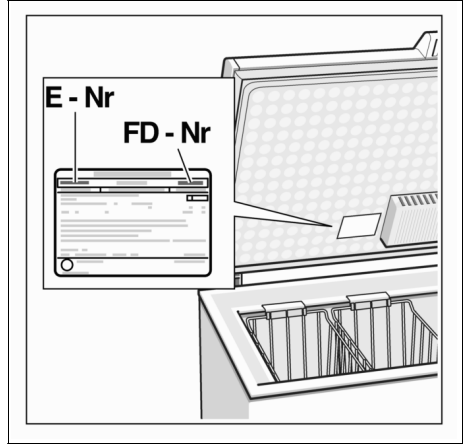

11

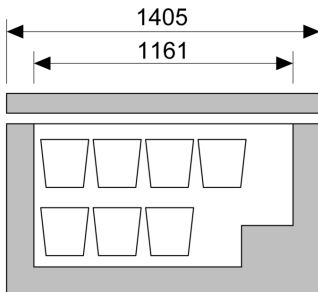
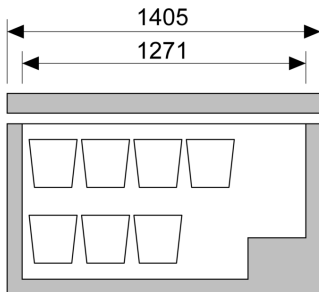
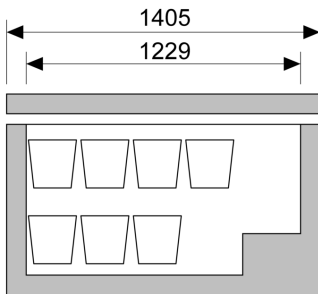
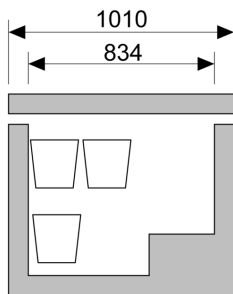
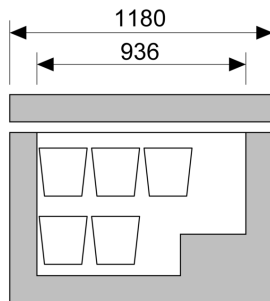
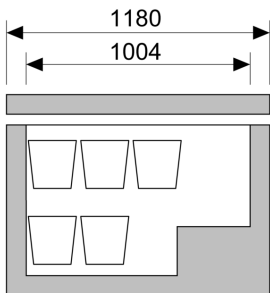
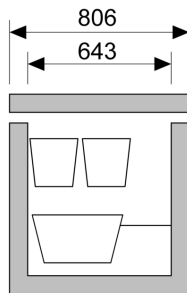
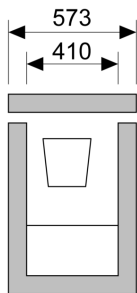

BSH Hausgeräte GmbH
Carl-Wery-Straße 34
81739 München, GERMANY

siemens-home.bsh-group.com

Hergestellt von BSH Hausgeräte GmbH unter Markenlizenz der Siemens AG
Manufactured by BSH Hausgeräte GmbH under Trademark License of Siemens AG
Fabriqué par BSH Hausgeräte GmbH titulaire des droits d'utilisation de la marque Siemens AG
Prodotto da BSH Hausgeräte GmbH in quanto licenziatario del marchio di Siemens AG
Gefabriceerd door BSH Hausgeräte GmbH onder handelsmerklicentie van Siemens AG



9000906420 (9811)
de, en, fr, it, nl