

Vaša nová sušička

Blahoželáme! - Vybrali ste si moderný, vysokokvalitný domáci spotrebič vyrobený spoločnosťou Siemens. Kondenzačná sušička bielizne s tepelným čerpadlom a automatickým čistením výmenníka tepla sa vyznačuje úspornou potrebou energie a menej náročnou údržbou → strana 6. Každý spotrebič, ktorý opúšťa náš závod, bol dôkladne skontrolovaný, aby sa zaistila jeho správna funkcia a perfektný stav. V prípade akýchkoľvek otázok vám radi pomôžu v našich oddeleniach zákazníckych služieb.

Ekologicky vhodná likvidácia
Obaly likvidujte ekologicky vhodným spôsobom. Tento spotrebič je certifikovaný podľa európskej smernice 2002/96/EC o likvidácii elektrických a elektronických zariadení (WEEE). Táto smernica platná v celej EÚ udáva rámec pre zber a recykláciu spotrebičov, ktoré už doslúžili.

Ďalšie informácie o našich výrobkoch, príslušenstve, náhradných dieloch a službách nájdete na: www.siemens-home.com

Obsah	Strana
Príprava	2
Nastavenie programov	2
Sušenie	3/4
Poznámky o bielizni	5
Signály tlačidiel	5
Dôležité informácie	6
Prehľad programov	7
Inštalácia	8
Ochrana pred mrazom / Preprava	8
Čistenie a ošetrovanie	9
Technické údaje	10
Voliteľné príslušenstvo	10
Bežný hluk	11
Čo robí, ak...	12
Bezpečnostné pokyny	13

Určený účel použitia

- iba pre domáce použitie.
- iba na sušenie textílií, ktoré boli vyprané vo vode.

Nenechávajte deti so sušičkou bielizne bez dohľadu!
Domáce zvieratá držte v dostatočnej vzdialenosti od sušičky bielizne!
Deti od 8 rokov, osoby s obmedzenými psychickými, zmyslovými alebo duševnými schopnosťami a osoby s nedostatočnými skúsenosťami alebo vedomosťami môžu sušičku obsluhovať pod dozorom, alebo pokiaľ boli poučené zodpovednou osobou

Príprava na inštaláciu, pozrite stranu 8

Ďalšie informácie o našich výrobkoch, príslušenstve, náhradných dieloch a službách nájdete na: www.siemens-home.com

Príprava na inštaláciu, pozrite stranu 8

Kontrola sušičky
Sušičku nikdy neprevádzkujte, ak je poškodená. Informujte vaše oddelenie zákazníckych služieb.

Pripojenie sieťovej zástrčky
Iba ak máte suché ruky. Zástrčku držte iba za jej teleso.

Triedenie a vkladanie bielizne
Úplne vyprázdňte vrecká. Zvýšenú pozornosť venujte zapalovačom cigariet. Bubon musí byť pred vkladáním bielizne prázdny.

Volba a prispôsobenie programu
Zvoľte program sušenia ... a upravte ho podľa individuálnych požiadaviek

Všetky tlačidlá sú citlivé a stačí jemný dotyk.

Sušičku prevádzkujte iba s vloženým filtrom na chumáče.

Po vysušení: Bielizeň...

Príprava na skondenzovanú vodu počas sušenia
Nevytahujte/Nevyprázdňujte nádobku na skondenzovanú vodu počas sušenia

Program sa skončil, keď sa rozsvieti na displeji.

Prerušenie programu pri odobraní alebo pridávaní bielizne.

Cyklus sušenia sa môže nakrátko prerušiť, aby ste mohli pridať alebo odobrať bielizeň.

Sušičku nikdy nevpínajte pred ukončením procesu sušenia.

1. Otvorte dverka. Cyklus sušenia je prerušený.

2. Odoberte alebo pridajte bielizeň a zatvorte dverka.

3. V prípade potreby zvoľte nový program a doplnkovú funkciu.

4. Stlačte tlačidlo Start/Pause (štart/pauza). Zostávajúci čas sa po niekoľkých minútach aktualizuje

Sušenie

Nádobku vyprázdnite po každom cykle sušenia, nie v priebehu sušenia!

Čistenie sitka na vlákna
Čisté sitko na vlákna znižuje spotrebu elektrického prúdu a skracuje čas sušenia.

Vypnutie sušičky
Volič programov otočte do polohy vypnuté. Nenechávajte bielizeň v sušičke.

Vyberanie bielizne
Vaša sušička má funkciu automatickej ochrany proti pokrčeniu. Bubon sa počas 30 minút po ukončení programu pohybuje v nastavených intervaloch. Bielizeň zostáva kyprá a nadýchaná (počas 60 až 120 minút, ak zvolíte doplnkovú funkciu Lahké žehlenie).

Program sa skončil, keď sa rozsvieti na displeji.

Prerušenie programu pri odobraní alebo pridávaní bielizne.

Cyklus sušenia sa môže nakrátko prerušiť, aby ste mohli pridať alebo odobrať bielizeň.

Sušičku nikdy nevpínajte pred ukončením procesu sušenia.

1. Otvorte dverka. Cyklus sušenia je prerušený.

2. Odoberte alebo pridajte bielizeň a zatvorte dverka.

3. V prípade potreby zvoľte nový program a doplnkovú funkciu.

4. Stlačte tlačidlo Start/Pause (štart/pauza). Zostávajúci čas sa po niekoľkých minútach aktualizuje

Informácie o bielizni ...

Označenie textílií
Respektujte informácie výrobcu o ošetrovaní.

Vždy rešpektujte bezpečnostné pokyny na strane 13!

Tipy na sušenie
Na zaistenie vyhovujúceho výsledku roztriedte bielizeň podľa typu textílie a programu sušenia.

Ochrana životného prostredia / úspora energie
Pred sušením bielizeň úplne odstredte v práčke → čím vyššia rýchlosť odstredovania, tým kratší čas sušenia, teda aj nižšia spotreba energie.

Signály tlačidiel
Nastavte na 1x doprava Držte stlačené * (nízka teplota) a otočte 2x doprava Stlačte Start/Pause (štart/pauza) toľkokrát, kým nie je dosiahnutá požadovaná hlasitosť

Možné hodnoty: 0 (vyp.), 1 (tichý), 2 (normálny), 3 (hlasitý).

Dôležité informácie

Vaša sušička je navrhnutá tak, aby výrazne šetrila energiu, a jej technický princíp je založený na chladiacom okruhu, ktorý účinne využíva energiu, podobne ako chladnička.

Filter na chumáče
Počas sušenia sa chumáče a chlpy z bielizne zachytávajú vo filtere na chumáče. Zanesený filter na chumáče môže zhoršiť procesy výmeny tepla.

Filter v nádobke na skondenzovanú vodu
Filter v nádobke čistí skondenzovanú vodu. Skondenzovaná voda je potrebná pri automatickom čistení. Filter treba pravidelne čistiť pod tečúcou vodou.

Textílie
Nesušte textílie, ktoré boli v kontakte s rozpúšťadlami, olejom, voskom, tukom alebo farbou: napr. prostriedky na úpravu vlasov, odstraňovače laku na nechty, odstraňovače škvrn, čistiacie rozpúšťadlá atď.

Prehľad programov
Bielizeň roztriedte podľa druhu textílie a tkaniny. Textílie musia byť vhodné na sušenie v sušičke.

PROGRAMY
bavlna max. 7 kg
nekrčivá bielizeň max. 3,5 kg
milk max. 3 kg

PROGRAMY
bavlna max. 7 kg
nekrčivá bielizeň max. 3,5 kg
milk max. 3 kg

PROGRAMY
bavlna max. 7 kg
nekrčivá bielizeň max. 3,5 kg
milk max. 3 kg

PROGRAMY
bavlna max. 7 kg
nekrčivá bielizeň max. 3,5 kg
milk max. 3 kg

PROGRAMY
bavlna max. 7 kg
nekrčivá bielizeň max. 3,5 kg
milk max. 3 kg

PROGRAMY
bavlna max. 7 kg
nekrčivá bielizeň max. 3,5 kg
milk max. 3 kg

PROGRAMY
bavlna max. 7 kg
nekrčivá bielizeň max. 3,5 kg
milk max. 3 kg

PROGRAMY
bavlna max. 7 kg
nekrčivá bielizeň max. 3,5 kg
milk max. 3 kg

PROGRAMY
bavlna max. 7 kg
nekrčivá bielizeň max. 3,5 kg
milk max. 3 kg

PROGRAMY
bavlna max. 7 kg
nekrčivá bielizeň max. 3,5 kg
milk max. 3 kg

PROGRAMY
bavlna max. 7 kg
nekrčivá bielizeň max. 3,5 kg
milk max. 3 kg

PROGRAMY
bavlna max. 7 kg
nekrčivá bielizeň max. 3,5 kg
milk max. 3 kg

PROGRAMY
bavlna max. 7 kg
nekrčivá bielizeň max. 3,5 kg
milk max. 3 kg

PROGRAMY
bavlna max. 7 kg
nekrčivá bielizeň max. 3,5 kg
milk max. 3 kg

Informácie o bielizni ...

Označenie textílií
Respektujte informácie výrobcu o ošetrovaní.

Vždy rešpektujte bezpečnostné pokyny na strane 13!

Tipy na sušenie
Na zaistenie vyhovujúceho výsledku roztriedte bielizeň podľa typu textílie a programu sušenia.

Ochrana životného prostredia / úspora energie
Pred sušením bielizeň úplne odstredte v práčke → čím vyššia rýchlosť odstredovania, tým kratší čas sušenia, teda aj nižšia spotreba energie.

Signály tlačidiel
Nastavte na 1x doprava Držte stlačené * (nízka teplota) a otočte 2x doprava Stlačte Start/Pause (štart/pauza) toľkokrát, kým nie je dosiahnutá požadovaná hlasitosť

Možné hodnoty: 0 (vyp.), 1 (tichý), 2 (normálny), 3 (hlasitý).

Dôležité informácie

Vaša sušička je navrhnutá tak, aby výrazne šetrila energiu, a jej technický princíp je založený na chladiacom okruhu, ktorý účinne využíva energiu, podobne ako chladnička.

Filter na chumáče
Počas sušenia sa chumáče a chlpy z bielizne zachytávajú vo filtere na chumáče. Zanesený filter na chumáče môže zhoršiť procesy výmeny tepla.

Filter v nádobke na skondenzovanú vodu
Filter v nádobke čistí skondenzovanú vodu. Skondenzovaná voda je potrebná pri automatickom čistení. Filter treba pravidelne čistiť pod tečúcou vodou.

Textílie
Nesušte textílie, ktoré boli v kontakte s rozpúšťadlami, olejom, voskom, tukom alebo farbou: napr. prostriedky na úpravu vlasov, odstraňovače laku na nechty, odstraňovače škvrn, čistiacie rozpúšťadlá atď.

Prehľad programov
Bielizeň roztriedte podľa druhu textílie a tkaniny. Textílie musia byť vhodné na sušenie v sušičke.

PROGRAMY
bavlna max. 7 kg
nekrčivá bielizeň max. 3,5 kg
milk max. 3 kg

PROGRAMY
bavlna max. 7 kg
nekrčivá bielizeň max. 3,5 kg
milk max. 3 kg

PROGRAMY
bavlna max. 7 kg
nekrčivá bielizeň max. 3,5 kg
milk max. 3 kg

PROGRAMY
bavlna max. 7 kg
nekrčivá bielizeň max. 3,5 kg
milk max. 3 kg

PROGRAMY
bavlna max. 7 kg
nekrčivá bielizeň max. 3,5 kg
milk max. 3 kg

PROGRAMY
bavlna max. 7 kg
nekrčivá bielizeň max. 3,5 kg
milk max. 3 kg

PROGRAMY
bavlna max. 7 kg
nekrčivá bielizeň max. 3,5 kg
milk max. 3 kg

PROGRAMY
bavlna max. 7 kg
nekrčivá bielizeň max. 3,5 kg
milk max. 3 kg

PROGRAMY
bavlna max. 7 kg
nekrčivá bielizeň max. 3,5 kg
milk max. 3 kg

PROGRAMY
bavlna max. 7 kg
nekrčivá bielizeň max. 3,5 kg
milk max. 3 kg

PROGRAMY
bavlna max. 7 kg
nekrčivá bielizeň max. 3,5 kg
milk max. 3 kg

PROGRAMY
bavlna max. 7 kg
nekrčivá bielizeň max. 3,5 kg
milk max. 3 kg

PROGRAMY
bavlna max. 7 kg
nekrčivá bielizeň max. 3,5 kg
milk max. 3 kg

PROGRAMY
bavlna max. 7 kg
nekrčivá bielizeň max. 3,5 kg
milk max. 3 kg

Prehľad programov

PROGRAMY
bavlna max. 7 kg
nekrčivá bielizeň max. 3,5 kg
milk max. 3 kg

PROGRAMY
bavlna max. 7 kg
nekrčivá bielizeň max. 3,5 kg
milk max. 3 kg

PROGRAMY
bavlna max. 7 kg
nekrčivá bielizeň max. 3,5 kg
milk max. 3 kg

PROGRAMY
bavlna max. 7 kg
nekrčivá bielizeň max. 3,5 kg
milk max. 3 kg

PROGRAMY
bavlna max. 7 kg
nekrčivá bielizeň max. 3,5 kg
milk max. 3 kg

PROGRAMY
bavlna max. 7 kg
nekrčivá bielizeň max. 3,5 kg
milk max. 3 kg

PROGRAMY
bavlna max. 7 kg
nekrčivá bielizeň max. 3,5 kg
milk max. 3 kg

PROGRAMY
bavlna max. 7 kg
nekrčivá bielizeň max. 3,5 kg
milk max. 3 kg

PROGRAMY
bavlna max. 7 kg
nekrčivá bielizeň max. 3,5 kg
milk max. 3 kg

PROGRAMY
bavlna max. 7 kg
nekrčivá bielizeň max. 3,5 kg
milk max. 3 kg

PROGRAMY
bavlna max. 7 kg
nekrčivá bielizeň max. 3,5 kg
milk max. 3 kg

PROGRAMY
bavlna max. 7 kg
nekrčivá bielizeň max. 3,5 kg
milk max. 3 kg

PROGRAMY
bavlna max. 7 kg
nekrčivá bielizeň max. 3,5 kg
milk max. 3 kg

PROGRAMY
bavlna max. 7 kg
nekrčivá bielizeň max. 3,5 kg
milk max. 3 kg

PROGRAMY
bavlna max. 7 kg
nekrčivá bielizeň max. 3,5 kg
milk max. 3 kg

PROGRAMY
bavlna max. 7 kg
nekrčivá bielizeň max. 3,5 kg
milk max. 3 kg

PROGRAMY
bavlna max. 7 kg
nekrčivá bielizeň max. 3,5 kg
milk max. 3 kg

PROGRAMY
bavlna max. 7 kg
nekrčivá bielizeň max. 3,5 kg
milk max. 3 kg

PROGRAMY
bavlna max. 7 kg
nekrčivá bielizeň max. 3,5 kg
milk max. 3 kg

Prehľad programov

PROGRAMY
bavlna max. 7 kg
nekrčivá bielizeň max. 3,5 kg
milk max. 3 kg

PROGRAMY
bavlna max. 7 kg
nekrčivá bielizeň max. 3,5 kg
milk max. 3 kg

PROGRAMY
bavlna max. 7 kg
nekrčivá bielizeň max. 3,5 kg
milk max. 3 kg

PROGRAMY
bavlna max. 7 kg
nekrčivá bielizeň max. 3,5 kg
milk max. 3 kg

PROGRAMY
bavlna max. 7 kg
nekrčivá bielizeň max. 3,5 kg
milk max. 3 kg

PROGRAMY
bavlna max. 7 kg
nekrčivá bielizeň max. 3,5 kg
milk max. 3 kg

PROGRAMY
bavlna max. 7 kg
nekrčivá bielizeň max. 3,5 kg
milk max. 3 kg

PROGRAMY
bavlna max. 7 kg
nekrčivá bielizeň max. 3,5 kg
milk max. 3 kg

PROGRAMY
bavlna max. 7 kg
nekrčivá bielizeň max. 3,5 kg
milk max. 3 kg

PROGRAMY
bavlna max. 7 kg
nekrčivá bielizeň max. 3,5 kg
milk max. 3 kg

PROGRAMY
bavlna max. 7 kg
nekrčivá bielizeň max. 3,5 kg
milk max. 3 kg

PROGRAMY
bavlna max. 7 kg
nekrčivá bielizeň max. 3,5 kg
milk max. 3 kg

PROGRAMY
bavlna max. 7 kg
nekrčivá bielizeň max. 3,5 kg
milk max. 3 kg

PROGRAMY
bavlna max. 7 kg
nekrčivá bielizeň max. 3,5 kg
milk max. 3 kg

PROGRAMY
bavlna max. 7 kg
nekrčivá bielizeň max. 3,5 kg
milk max. 3 kg

PROGRAMY
bavlna max. 7 kg
nekrčivá bielizeň max. 3,5 kg
milk max. 3 kg

PROGRAMY
bavlna max. 7 kg
nekrčivá bielizeň max. 3,5 kg
milk max. 3 kg

PROGRAMY
bavlna max. 7 kg
nekrčivá bielizeň max. 3,5 kg
milk max. 3 kg

PROGRAMY
bavlna max. 7 kg
nekrčivá bielizeň max. 3,5 kg
milk max. 3 kg

Prehľad programov

PROGRAMY
bavlna max. 7 kg
nekrčivá bielizeň max. 3,5 kg
milk max. 3 kg

PROGRAMY
bavlna max. 7 kg
nekrčivá bielizeň max. 3,5 kg
milk max. 3 kg

PROGRAMY
bavlna max. 7 kg
nekrčivá bielizeň max. 3,5 kg
milk max. 3 kg

PROGRAMY
bavlna max. 7 kg
nekrčivá bielizeň max. 3,5 kg
milk max. 3 kg

PROGRAMY
bavlna max. 7 kg
nekrčivá bielizeň max. 3,5 kg
milk max. 3 kg

PROGRAMY
bavlna max. 7 kg
nekrčivá bielizeň max. 3,5 kg
milk max. 3 kg

PROGRAMY
bavlna max. 7 kg
nekrčivá bielizeň max. 3,5 kg
milk max. 3 kg

PROGRAMY
bavlna max. 7 kg
nekrčivá bielizeň max. 3,5 kg
milk max. 3 kg

PROGRAMY
bavlna max. 7 kg
nekrčivá bielizeň max. 3,5 kg
milk max. 3 kg

PROGRAMY
bavlna max. 7 kg
nekrčivá bielizeň max. 3,5 kg
milk max. 3 kg

PROGRAMY
bavlna max. 7 kg
nekrčivá bielizeň max. 3,5 kg
milk max. 3 kg

PROGRAMY
bavlna max. 7 kg
nekrčivá bielizeň max. 3,5 kg
milk max. 3 kg

PROGRAMY
bavlna max. 7 kg
nekrčivá bielizeň max. 3,5 kg
milk max. 3 kg

PROGRAMY
bavlna max. 7 kg
nekrčivá bielizeň max. 3,5 kg
milk max. 3 kg

PROGRAMY
bavlna max. 7 kg
nekrčivá bielizeň max. 3,5 kg
milk max. 3 kg

PROGRAMY
bavlna max. 7 kg
nekrčivá bielizeň max. 3,5 kg
milk max. 3 kg

PROGRAMY
bavlna max. 7 kg
nekrčivá bielizeň max. 3,5 kg
milk max. 3 kg

Inštalácia



- Rozsah dodávky: sušička, návod na inštaláciu a obsluhu, kôš na vlnenú bielizeň (v závislosti od modelu).
- Skontrolujte, či sa sušička nepoškodila pri preprave.
- Sušička je veľmi ťažká. Nezdvíhajte ju bez pomoci.
- Vyhybajte sa ostrým hranám.
- Neinštalujte v miestnosti s rizikom zamrznutia. Keď voda začne mrznúť, môže spôsobiť škody.
- V prípade pochybností zaistite odborné pripojenie spotrebiča technikom.
- Nezdvíhajte sušičku za vyčnívajúce časti (napr. dvierka), pretože sa môžu zlomiť.

1. Nastavenie sušičky

- Zástrčka spotrebiča musí byť vždy prístupná.
- Zaistite, aby bol spotrebič nainštalovaný na čistom, rovnom a pevnom povrchu.
- Neobmedzujte prívod vzduchu v prednej časti sušičky.
- Okolie sušičky udržiavajte čisté.
- Sušičku vyrovnajte pomocou nožičiek so závitom. Použite vodováhu.
- Za žiadnych okolností nožičky so závitom neodstraňujte.



Neinštalujte sušičku za dvere alebo posuvné dvere, ktoré by mohli brániť alebo obmedzovať otváranie dvierok sušičky. Tak sa zabráni tomu, aby sa v nej zamkli deti a riskovali tak svoje životy.

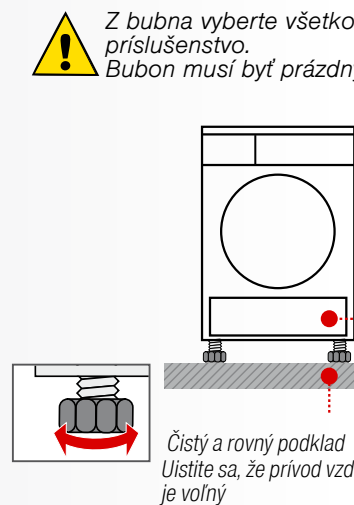

Čistý a rovný podklad
Uistite sa, že prívod vzduchu je voľný

2. Pripojenie do siete

- Pripojte do uzemnenej zásuvky. V prípade pochybností zaistite kontrolu zásuvky elektrotechnikom.
- Sieťové napätie a napätie na typovom štítku (→ strana 10) sa musia zhodovať.
- Pripojená záťaž a potrebná poisťka sú uvedené na typovom štítku.

Ochrana pred mrazom



Sušičku neprevádzkujte, ak hrozí nebezpečenstvo zamrznutia.

1. Vyprázdňte nádobku na skondenzovanú vodu → strana 4.
2. Voličom programov zvolte ktorýkoľvek program.
3. Stlačte tlačidlo Start/Pause (štart/pauza) → skondenzovaná voda sa prečerpáva do nádobky.
4. Počkajte 5 minút a potom nádobku opäť vyprázdnite.
5. Volič programov otočte do polohy vypnuté.

Preprava

- Príprava sušičky → pozrite Ochrana pred mrazom.
- Sušičku prepravujte vo zvislej polohe.
- Po preprave nechajte sušičku dve hodiny stáť.



V sušičke môžu byť zvyšky vody. Táto by mohla pri naklonení sušičky vytečť.

Ošetrovanie a čistenie

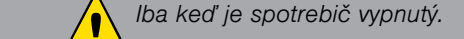

Iba keď je spotrebič vypnutý.



Výmenník tepla
Výmenník tepla sušičky sa čistí automaticky počas sušenia, na displeji sa zobrazí **Cln (Čistenie)**. Počas čistenia nevyťahujte nádobku na skondenzovanú vodu.

Skriňa sušičky, ovládací panel, prívod vzduchu

- Utierajte mäkkou, vlhkou handrou.
- Nepoužívajte drsné čistiace prostriedky ani rozpušťač.
- Ihneď odstráňte zvyšky saponátu a čistiaceho prostriedku.
- Počas sušenia sa medzi oknom a tesnením môže zhromažďovať určité množstvo vody. Nemá to žiadny vplyv na správnu funkciu vašej sušičky.

Filter v nádobke na skondenzovanú vodu

- Filter sa čistí automaticky pri vyprázdnení nádobky na skondenzovanú vodu.
- Filter však treba vždy pravidelne čistiť pod tečúcou vodou. Tým sa zabraňuje vytváraniu pevných usadenín/nečistôt.
- Čistenie je potrebné iba vtedy, keď po vyprázdnení nádobky na skondenzovanú vodu na displeji opäť bliká symbol

1. Vytiahnite nádobku na skondenzovanú vodu.

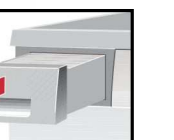

2. Filter vytiahnite z jeho zámku.

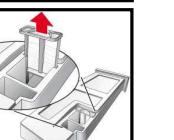

3. Filter vyčistíte pod tečúcou vodou alebo v umývačke riadu.

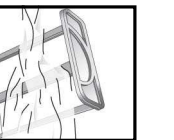

4. Filter opäť nasadíte.

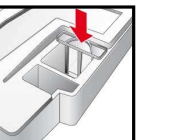

5. Nádobku na skondenzovanú vodu zasuňte tak, aby sa vo svojej polohe zaistila.



Sušičku prevádzkujte iba s vloženým filtrom.

Snímač vlhkosti

Sušička je vybavená snímačmi vlhkosti z nehrdzavejúcej ocele. Tieto merajú vlhkosť bielizne. Po dlhom používaní sa na snímačoch vlhkosti môže vytvoriť tenká vrstva vodného kameňa.

1. Otvorte dvierka.
2. Vyčistíte snímače vlhkosti pomocou vlhkej špongie s drsným povrchom.



Nepoužívajte ocelovú vlnu ani iné abrazívne materiály.

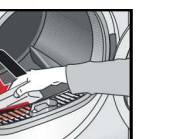

Technické údaje

- **Rozmery (h x š x v)** 60 x 60 x 85 cm (nastaviteľná výška)
- **Hmotnosť** cca 53 kg
- **Max. kapacita** 7 kg
- **Nádobka na skondenzovanú vodu** 4,0 l
- **Napätiová pripojka** 220-240 V
- **Prikon** max. 800 W
- **Poisťka** 10 A
- **Teplota prostredia** 5-35 °C
- **Číslo výrobu** pod dvierkami
- **Výrobné číslo** pod dvierkami

- Typový štítok sa nachádza v zadnej časti sušičky.
- **Vnútorne osvetlenie bubna (podľa modelu):** Bubon sa po otvorení alebo zatvorení dvierok alebo po spustení programu sám osvetlí a zhasne.

Hodnoty spotreby

Textilie/programy	Zvyšková vlhkosť textílií po odstredovaní	Čas sušenia**	Spotreba energie**
bavlna 7 kg	suché do skrine*	1400 ot/min (50%)	151 min 1,33 kWh
		1000 ot/min (60%)	178 min 1,65 kWh
		800 ot/min (70%)	205 min 1,92 kWh
suché na žehlenie*		1400 ot/min (50%)	110 min 0,94 kWh
		1000 ot/min (60%)	137 min 1,24 kWh
		800 ot/min (70%)	166 min 1,55 kWh

nekrčivá bielizeň 3,5 kg	Čas sušenia**	Ročná spotreba energie
suché do skrine*	800 ot/min (40%)	64 min 0,54 kWh
	600 ot/min (50%)	81 min 0,68 kWh

* Nastavenie programu pre skúšku podľa EN61121.
** Hodnoty sa v závislosti od druhu textílie, zloženia bielizne určenej na sušenie, zvyškovej vlhkosti textílie a množstva náplne sušičky môžu líšiť od uvedených hodnôt.

Textilie/programy	Čas sušenia**	Ročná spotreba energie
bavlna 7 kg / 3,5 kg*	139 min / cyklus	212 kWh / rok

*** Nastavenie programu na kontrolu energetickej etikety podľa smernice 2010/30/EU.

Voliteľné príslušenstvo (obj. číslo cez zákaznícky servis, podľa modelu)

WZ 20500 Podstavec
Pre lepšie vkladanie a vyberanie bielizne. Kôš uložený v zásuvke možno použiť na prenášanie bielizne.

WZ 11410 Súprava na pripojenie sušičky na práčku
Sušičku možno položiť na vhodnú práčku rovnakej šírky a hĺbky, aby sa ušetril priestor. Sušička sa vždy musí upevniť k práčke pomocou tejto pripájacej súpravy.

WZ 20400: Rovnaké ako WZ 11410, ale s výsuvom.
WZ 20290 Inštalácia pod pracovnú dosku
Namiesto krycej dosky spotrebiča **musíte** mať kovový kryt nasadený špecialistom.

Bežný hluk

Počas sušenia vydáva kompresor a čerpadlo zvuky, ktoré sú úplne normálne.

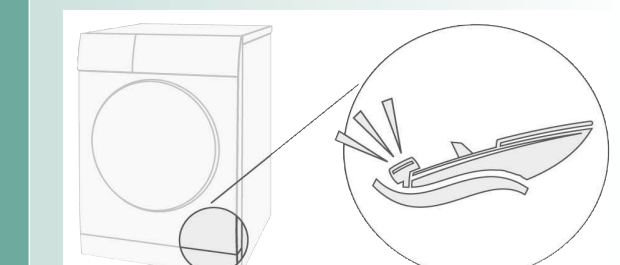

Kompresor v sušičke spôsobuje občas bzúčanie. Hlasnosť a výška zvuku sa môžu pritom v závislosti od zvoleného programu a priebehu sušenia meniť.

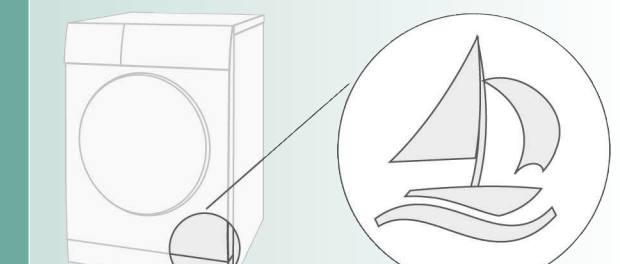

Kompresor v sušičke sa z času na čas ventiluje, čo vytvára zvuk vrenia.

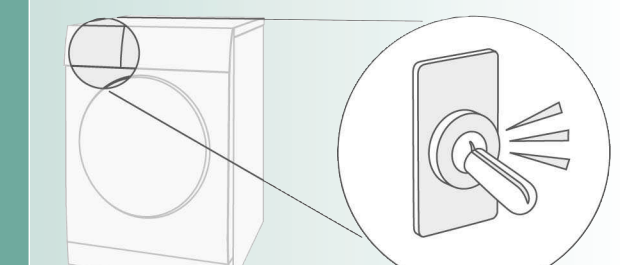

Počas automatického čistenia počuť cvakanie.

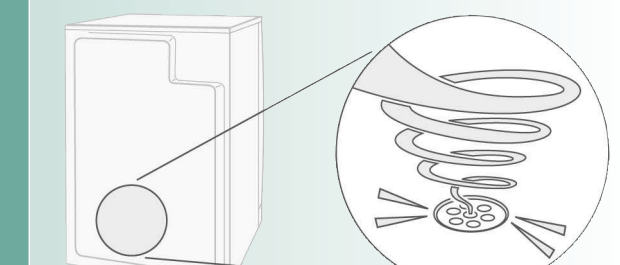

Proces čerpania skondenzovanej vody do nádobky je spojený so zvukom pumpovania.

Čo robiť, ak ...



Pokiaľ poruchu nemôžete odstrániť sami (napr. vypnutím/zapnutím), kontaktujte, prosím, našu servisnú službu. Vždy nájdeme vhodné riešenie, aby sme predišli zbytočným návštevám technikov. Dôverujte kompetentnosti výrobcu. Zaisťte tak, že oprava bude vykonaná vyskolenými servisnými technikmi, ktorí majú k dispozícii originálne náhradné dielce. Kontaktné údaje najbližšej **servisnej služby** nájdete v zozname servisných centier (v závislosti od modelu).
Servisnej službe nahlašte číselné označenie výrobcu (E-Nr.) a výrobné číslo (FD) spotrebiča (pozrite na vnútornej strane dvierok).
Volič programov nastavte na **vypnuté** a sieťovú zástrčku vyťahnite zo zásuvky.

- Kontrolka Start/Pause (štart/pauza) sa nerozsvieti. Je zapojená sieťová zástrčka? Je zvolený program? Skontrolujte poisťku zásuvky.
- Displej a kontrolky (v závislosti od modelu) zhasnú a tlačidlo Start/Pause (štart/pauza) bliká. Aktivovaný režim úspory energie → samostatný návod na režim úspory energie.
- Symbol a kontrolka Start/Pause (štart/pauza) blikajú. Vyprázdňte nádobku na skondenzovanú vodu → pozrite stranu 4. V prípade potreby vyčistíte filter nádobky na skondenzovanú vodu → strana 9. Po každej preprave sušičky musíte počkať dve hodiny, kým ju spustíte.
- Symbol a kontrolka Start/Pause (štart/pauza) blikajú. Opláchnite filter na chumáče pod tečúcou vodou → strana 4.
- Na displeji sa zobrazí Cln (Čistenie). Nejde o poruchu! Automatické čistenie výmenníka tepla. Nevyprázdňujte nádobku na skondenzovanú vodu.
- Sušička sa nespustí. Zvolili ste tlačidlo Start/Pause (štart/pauza)? Sú zatvorené dvierka? Je nastavený program? Je teplota prostredia vyššia ako 5 °C?
- Uniká voda. Uistite sa, že je sušička vyrovnaná.
- Dvierka sa otvárajú sami. Pri zaváraní zatlačte na dvierka, kým sa počuteľne nezaistia.
- Vznik záhybov, krčenie. Prekročené maximálne množstvo náplne bubna? Kusy oblečenia po skončení programu hneď vyberte, zaveste a vyťahnite do požadovaného tvaru. Nie je zvolený vhodný program → strana 7.
- Výsledok sušenia nie je uspokojivý (bielizeň je na dotyk príliš vlhká). Zvolený program nie je vhodný pre príslušnú náplň. Použite iný program sušenia alebo zvolte navyše časový program → strana 7. Použite presné nastavenie výsledku sušenia → strana 1/2. Jemná vápenná vrstva na snímačoch vlhkosti → vyčistite snímače vlhkosti → strana 9. Zrušenie programu, napr. plná nádržka, výpadok elektrického prúdu, otvorené dvierka alebo čas sušenia uplynul.
- Čas sušenia príliš dlhý. Sítká na vlákna vyčistíte pod tečúcou vodou → strana 4. Nedostatočný prívod vzduchu → zabezpečte cirkuláciu vzduchu. Príp. vetracia mriežka je zablokovaná → mriežku udržiavajte voľnú → strana 8. Teplota okolia je vyššia ako 35 °C → vyvetrajte.
- Vlhkosť v miestnosti výrazne stúpa. Miestnosť dostatočne vetrajte.
- Výpadok napájania. Bielizeň zo sušičky ihneď vyberte a rozložte ju. Môže unikat teplo. Pozor: Dvierka, bubon a bielizeň môžu byť horúce.
- Tné občasné zvuky a vibrácie. Nejde o poruchu! Bežný hluk → strana 11.
- Hlasné bzúčanie trvajúce niekoľko sekúnd. Je nádobka na skondenzovanú vodu vložená správne? → Nádobku na skondenzovanú vodu úplne zatlačte. Nejde o poruchu! Bežný hluk → strana 11.

Bezpečnostné pokyny



- **Núdzová situácia** – Zástrčku spotrebiča ihneď vyťahnite zo zásuvky alebo vypnite poisťku.
- **Sušičku používajte IBA...** – v priestoroch vnútri domu alebo bytu. – na sušenie textílií.
- **Sušičkune smiete NIKDY...** – používať na iné než vyššie uvedené účely. – upravovať pokiaľ ide o jej technológiu alebo vlastnosti.
- **Riziká** – Sušičku nesmú používať deti alebo osoby neoboznamené s jej obsluhou. – Nenechávajte deti bez dozoru v blízkosti sušičky. – Domáce zvieratá udržiavajte v dostatočnej vzdialenosti od sušičky. – Úplne vyprázdňte vrecká na odevoch. – Zvýšenú pozornosť venujte zapaľovačom cigariet → **Nebezpečenstvo výbuchu** – Neopierajte sa ani si nesadajte na dvierka → **Nebezpečenstvo prevrátania**.
- **Inštalácia** – Zaistite voľné káble → **Nebezpečenstvo zakopnutia**. – Sušičku neprevádzkujte, ak hrozí nebezpečenstvo zamrznutia.
- **Pripojenie do siete** – Sušičku pripojte podľa špecifikácií do uzemnenej zásuvky so striedavým prúdom, inak nemožno zaručiť úplnú bezpečnosť spotrebiča. – Prierez vedenia musí byť dostatočný. – Používajte iba prerušovacie zvyškového prúdu okruhu s nasledujúcim symbolom: – Zástrčka spotrebiča sa musí zhodovať so zásuvkou. – Nepoužívajte sieťové rozbočovače/viacnásobné zásuvky a/alebo predlžovacie káble. – Zástrčky spotrebiča sa nedotýkajte ani ju nedržte vlhkými rukami → **Nebezpečenstvo úrazu elektrickým prúdom**. – Zástrčku spotrebiča nikdy nevyťahujte zo zásuvky za kábel. – Nepoškodzujte sieťový kábel → **Nebezpečenstvo úrazu elektrickým prúdom**.
- **Prevádzka** – Do bubna sa smie vkladať iba bielizeň. – Pred zapnutím sušičky - skontrolujte obsah. – Sušičku nepoužívajte, ak bola bielizeň v kontakte s rozpušťačmi, olejom, voskom, tukom alebo farbou (napr. vlasové tužidlo, odstraňovač laku na nechty, odstraňovač škvŕn, čistiace rozpušťač atď.) → **Nebezpečenstvo požiaru/výbuchu**. – Nebezpečenstvo spôsobené prachom (napr. uhoľný prach, múka): nepoužívajte sušičku → **Nebezpečenstvo výbuchu!** – Sušičku nikdy nevypínajte pred skončením cyklu sušenia, jedine ak všetku bielizeň rýchlo vyberiete a rozprestriete tak, aby mohla vychladnúť. – Nevkladajte do sušičky bielizeň obsahujúcu penový materiál/gumu → elastický materiál sa môže zničiť a sušička sa môže poškodiť možnou deformáciou penového materiálu. – Ľahké predmety, ako sú vlasy, sa môžu nasať do prívodu vzduchu sušičky → **Nebezpečenstvo poranenia!** – Po skončení programu sušičku vypnite. – Skondenzovaná voda nie je pitná a môže byť znečistená chumáčmi.
- **Poškodenie** – Nepoužívajte sušičku, ak je poškodená alebo ak máte podozrenie, že je poškodená. – Opravy smie vykonávať iba zákaznícky servis. – Nepoužívajte sušičku s poškodeným sieťovým káblom. Aby sa predišlo riziku, poškodený sieťový kábel smie vymeniť iba zákaznícky servis. – Z bezpečnostných dôvodov používajte iba originálne náhradné diely a príslušenstvo.
- **Náhradné diely** – Sušička: vyťahnite zástrčku spotrebiča, **potom** odrežte sieťový kábel od spotrebiča. – Sušičku nechajte zlikvidovať v schválenom verejnom zbernom dvore. – Výmenník tepla obsahuje fluorizovaný skleníkový plyn R134a zahrnutý v Kjótskom protokole → zlikvidujte vhodným spôsobom. Množstvo: 0,22 kg – Obaly: všetky obaly udržiavajte mimo dosahu detí. → **Nebezpečenstvo udušenia!** – Všetky materiály sú ekologicky bezpečné a recyklovateľné. Likvidujte ich ekologicky vhodným spôsobom.
- **Likvidácia**



Rešpektujte bezpečnostné pokyny na strane 13.

Bubnová sušička

Návod na obsluhu a inštaláciu

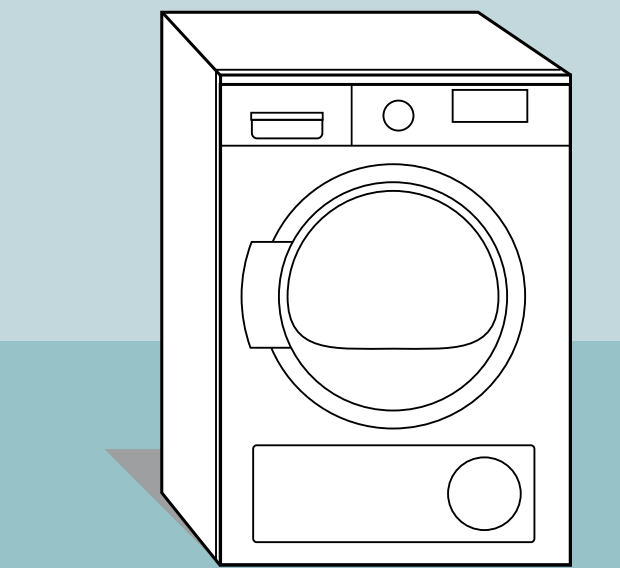

sk

SIEMENS

Sušičku uveďte do prevádzky až po prečítaní tohto návodu a samostatného návodu na režim úspory energie.

Vaša nová sušička

Blahoželáme! - Vybrali ste si moderný, vysokokvalitný domáci spotrebič vyrobený spoločnosťou Siemens.

Kondenzačná sušička bielizne s tepelným čerpadlom a automatickým čistením výmenníka tepla sa vyznačuje úspornou spotrebou energie a menej náročnou údržbou → *strana 6*.

Každý spotrebič, ktorý opustí náš závod, bol dôkladne skontrolovaný, aby sa zaistila jeho správna funkcia a perfektný stav.

V prípade akýchkoľvek otázok vám radi pomôžu v našich oddeleniach zákazníckych služieb.

Ekologicky vhodná likvidácia

Obaly likvidujte ekologicky vhodným spôsobom.

Tento spotrebič je certifikovaný podľa európskej smernice 2002/96/EC o likvidácii elektrických a elektronických zariadení (WEEE). Táto smernica platná v celej EÚ udáva rámec pre zber a recykláciu spotrebičov, ktoré už doslúžili.

Ďalšie informácie o našich výrobkoch, príslušenstve, náhradných dieloch a službách nájdete na: www.siemens-home.com

Obsah

	Strana
Príprava	2
Nastavenie programov	2
Sušenie	3/4
Poznámky o bielizni	5
Signály tlačidiel	5
Dôležité informácie	6
Prehľad programov	7
Inštalácia	8
Ochrana pred mrazom / Preprava	8
Čistenie a ošetrovanie	9
Technické údaje	10
Voliteľné príslušenstvo	10
Bežný hluk	11
Čo robiť, ak...	12
Bezpečnostné pokyny	13

Určený účel použitia

- iba pre domáce použitie.
- iba na sušenie textílií, ktoré boli vyprané vo vode.

! *Nenechávajte deti so sušičkou bielizne bez dohľadu!*
Domáce zvieratá držte v dostatočnej vzdialenosti od sušičky bielizne!
Deti od 8 rokov, osoby s obmedzenými psychickými, zmyslovými alebo duševnými schopnosťami a osoby s nedostatočnými skúsenosťami alebo vedomosťami môžu sušičku obsluhovať pod dozorom, alebo pokiaľ boli poučené zodpovednou osobou

Príprava na inštaláciu, pozrite stranu 8

! Sušičku nikdy neprevádzkujte, ak je poškodená. Informujte vaše oddelenie zákazníckych služieb. **Kontrola**

! Iba ak máte suché ruky. Zástrčku držte iba za jej teleso. **Pripojenie**



Triedenie a vkladanie
 Úplne vyprázdňte vrecká. Zvýšenú pozornosť venujte zapalovačom cigariet. Bubon musí byť pred vkladáním bielizne prázdny.

Pozrite prehľad programov na strane 7. Pozrite aj samostatný návod pre "kôš na vlnenu" (v závislosti od modelu)

Voľba a prispôbenie

Zvoľte

... a upravte ho podľa individuálnych potrieb

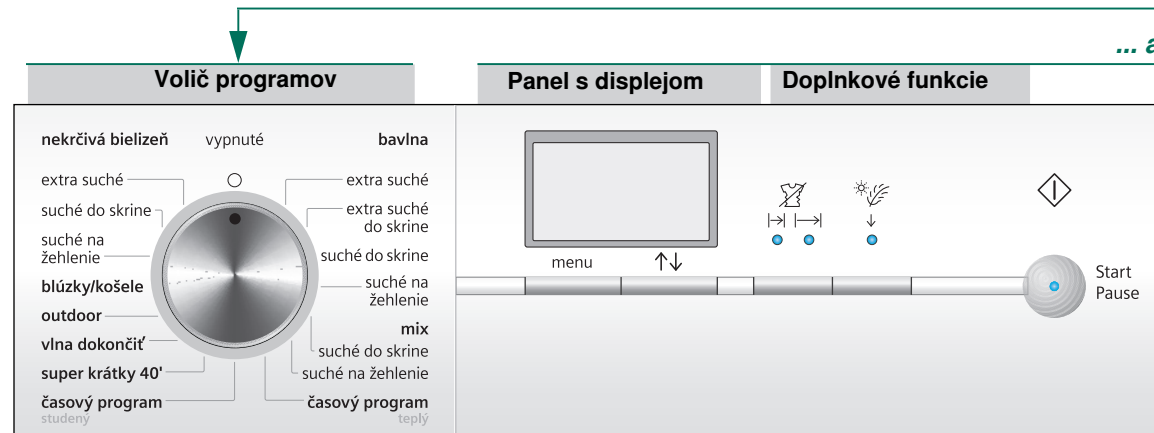

i Všetky tlačidlá sú ovládané dotykom.

Stlačte tlačidlo

! Sušičku prevádzkujte iba s čistým filtrom na chumáče.

	Na výber nastavení.	menu	
	Na zmenu všetkých nastavení na paneli s displejom.	↑↓ (Zmeniť)	
1-24 h	Koniec programu po ... (v závislosti od zvoleného programu, napr. 1:54h → 2h, môžete vždy zvoliť ďalšiu celú hodinu).	Elektronický časovač spustenia	🕒
0, 1, 2, 3, 4	Hlasitosť signálu voliteľná v štyroch stupňoch: 0 (vypnutý), 1 (tichý), 2 (normálny), 3 (hlasný), 4 (veľmi hlasný).	Signál	🔊
Vypnuté/zapnuté	Poskytuje ochranu proti neúmyselným zmenám nastavených funkcií (stlačte a podržte tlačidlo menu na 5 sekúnd).	Detická poistka (v závislosti od modelu)	🔒
0, 1, 2, 3	Výsledok sušenia (napr. suché do skrine) možno prispôbovať v troch stupňoch (1 - max. 3) pre programy bavlna , nekrčivá bielizeň , mix a super krátky 40' → prednastavenie = 0. Nastavenie zostane po presnom nastavení niektorého z týchto programov zachované aj naďalej.	Presné nastavenie výsledku sušenia	☀️
600-1 800 ☺	Rýchlosť odstreďovania, ktorá bola použitá v práčke, iba na presnejšiu indikáciu odhadovanej doby sušenia.	Rýchlosť odstreďovania	🌀

☁️ → (Lahké žehlenie)	Znižuje mieru pokrčenia a predlžuje fázu na skončení programu; možno zvoliť jednu z dvoch.
❄️ ↓ (Nízka teplota)	Znížená teplota pre jemné textílie, dlhší čas sušenia. Polyamid, elastan alebo acetátový hodváb.
📊	Ukazovatele stavu Sekvencia programu zobrazuje: sušenie, suché pred žehnením, suché do skrine.
🔧	Servisné ukazovatele 🌀 Filter na chumáče 🗑️ Nádobka

Opláchnite filter na chumáče pod tečúcou vodou. Vyprázdňte nádobku na skondenovanú vodu. V prípade potreby vyčistite filter v nádobke na vodu → *strana 9*.

Sušenie

rola sušičky

nie sieťovej zástrčky

adanie bielizne

et.
y.

ú bielizeň

enie programu

program sušenia ...

uálnych požiadaviek

itlivé a stačí jemný

> Start/Pause (štart/pauza)

ite iba s vloženým

a potlačenie krčenia po
voch úrovni.

as sušenia; napr. akryl,

rine, natrasenie/hotovo.

vodou → strana 4.

odu.

na skondenzovanú



1
2

3

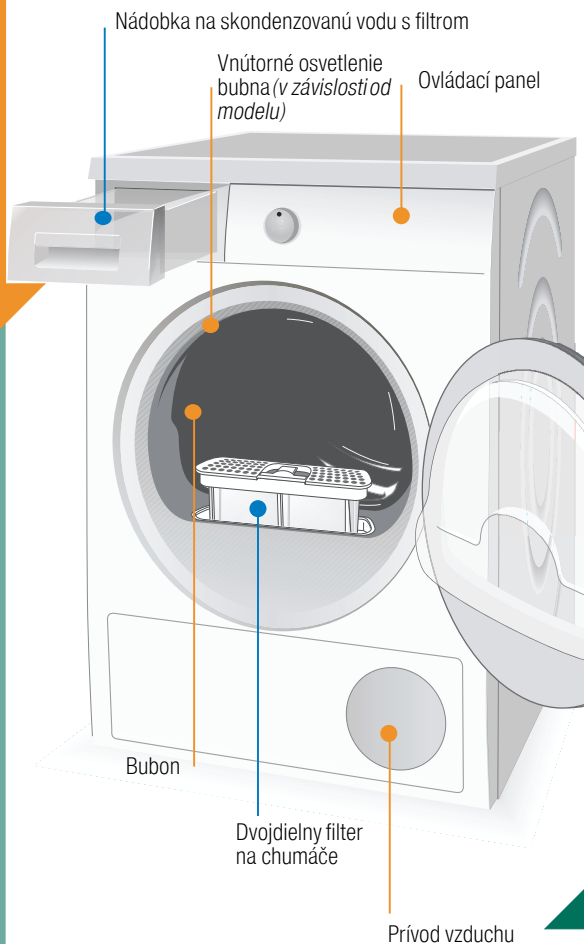

Sušenie



Nevytahujte/nevyprázdňujte nádobku na skondenzovanú vodu počas sušenia



Vypustenie skondenzovanej vody

Nádobku vyprázdňte **po každom** cykle sušenia, nie v priebehu sušenia!

1. Vyberte nádobku na skondenzovanú vodu a držte ju rovno.
 2. Vylejte skondenzovanú vodu.
 3. Nádobku vždy zatlačte úplne naspäť, kým sa nezaistí.
- Ak bliká kontrolka **Nádobka** → strana 9.

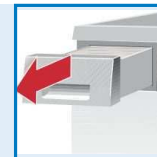

Čistenie sitka na vlákna



Čisté sitko na vlákna znižuje spotrebu elektrického prúdu a skracuje čas sušenia.

Sitko na vlákna sa skladá z dvoch častí. Čistenie vnútorného a vonkajšieho sitka **po každom** sušení:

1. Otvorte dvierka. Odstráňte vlákna z dvierok / oblasti dvierok.
2. Vytiahnite obidve časti sitka na vlákna.
3. Odstráňte vlákna z okrajov otvoru. Nemali by padať do otvoreného otvoru.
4. Roztvorte sitko a odstráňte všetky vlákna.
5. Obidve časti prepláchnite pod tečúcou vodou a dôkladne osušte.
6. Zaklopte vnútorné a vonkajšie sitko, zasuňte obidve časti do seba a nasadte späť.

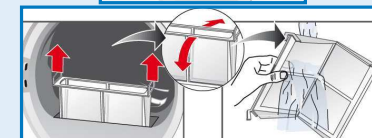
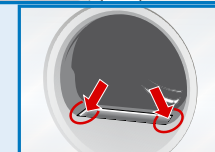
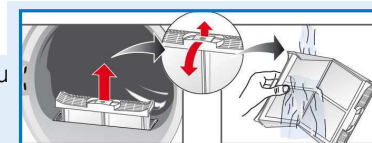

Vypnutie sušičky

Volič programov otočte do polohy **vypnuté**. Nenechávajte bielizeň v sušičke.

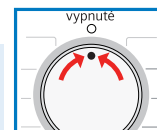

Vyberanie bielizne

Vaša sušička má funkciu automatickej ochrany proti pokrčeniu. Bubon sa počas 30 minút po ukončení programu pohybuje v nastavených intervaloch. Bielizeň zostáva kyprá a nadýchaná (počas 60 až 120 minút, ak zvolíte doplnkovú funkciu → (Lahké žehlenie)).

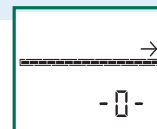

Program sa skončil, keď sa → rozsvieti na displeji.

Prerušenie programu pri odoberaní alebo pridávaní bielizne.



Cyklus sušenia sa môže nakrátko prerušiť, aby ste mohli pridať alebo odobrať bielizeň. Zvolený program potom musí pokračovať, kým neskončí.



Sušičku nikdy nevypínajte pred ukončením procesu sušenia.

1. Otvorte dvierka. Cyklus sušenia je prerušený.
2. Odoberte alebo pridajte bielizeň a zatvorte dvierka.
3. V prípade potreby zvolte nový program a doplnkové funkcie.
4. Stlačte tlačidlo **Start/Pause (štart/pauza)**. Zostávajúci čas sa po niekoľkých minútach aktualizuje

Informácie o bielizni ...



Označenie textílií

Rešpektujte informácie výrobcu o ošetrovaní.

- Sušenie pri normálnej teplote.
- Sušenie pri nízkej teplote → zvolte aj (Nízka teplota).
- Nesušit v sušičke.



Vždy rešpektujte bezpečnostné pokyny na strane 13!

Nesušte v sušičke napríklad nasledujúce textílie:

- Nepriedušné textílie (napr. pogumované textílie).
- Jemné materiály (hodváb, záclony zo syntetického materiálu) → môžu sa pokrčiť.
- Bielizeň s olejovými škvrnami.



Tipy na sušenie

- Na zaistenie vyhovujúceho výsledku roztriedte bielizeň podľa typu textílie a programu sušenia.
- Vždy sušte veľmi malé kusy bielizne (napr. detské ponožky) spolu s veľkými kusmi bielizne (napr. uteráky).
- Zatvorte zipsy, háčiky a očka a všetky gombíky. Zviažte opasky, šnúrky na zásterách atď.
- Nepresušajte nekrčivú bielizeň → nebezpečenstvo pokrčenia. Nechajte bielizeň dosušiť na vzduchu.
- Nesušte v sušičke vlnenú bielizeň. Môže sa však osviežiť → strana 7 program **vlna dokončiť** (v závislosti od modelu).
- Nežehlite bielizeň hneď po sušení, vyrovnajte ju a nechajte chvíľu tak → zvyšková vlhkosť sa potom rozloží rovnomerne.
- Výsledok sušenia závisí od druhu vody, ktorá sa pri praní používa. → **Presné nastavenie výsledku sušenia** → strana 1/2.
- Pletené textílie (napr. tričká, svetre) sa po prvom sušení v sušičke často mierne zrazia. → Nevytierajte program **extra suché**.
- Škrobená bielizeň nie je vždy vhodná pre sušičky → škrob zanecháva vrstvu, ktorá nepriaznivo ovplyvňuje priebeh sušenia.
- Keď periete bielizeň, ktorá sa má následne sušiť v sušičke, používajte správne množstvo zmäkčovadla podľa pokynov výrobcu.
- Pre malé náplne používajte časový program (Timed programme) → zlepšuje sa tým výsledok sušenia.

Ochrana životného prostredia / úspora energie

- Pred sušením bielizeň úplne odstredte v práčke → čím vyššia rýchlosť odstredovania, tým kratší čas sušenia, teda aj nižšia spotreba energie. Odstredujte aj nekrčivú bielizeň.
- Využívajte maximálnu odporúčanú kapacitu, ale neprekračujte ju → "Prehľad programov" → strana 7.
- Zaisťte dobré vetranie miestnosti počas sušenia.
- Nezakrývajte ani inak neobmedzujte prívod vzduchu.

Signály tlačidiel



Nastavenie hlasitosti signálov tlačidiel

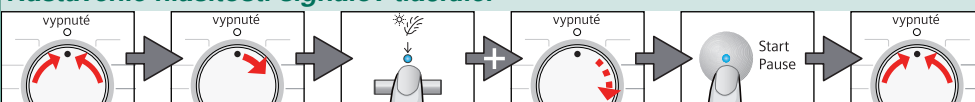

Nastavte na **vypnuté** 1x doprava Držte stlačené (nízka teplota) a otočte 2x doprava Stlačte Start/Pause (štart/pauza) toľkokrát, kým nie je dosiahnutá požadovaná hlasitosť Nastavte na **vypnuté**



Možné hodnoty: 0 (vyp.), 1 (tichý), 2 (normálny), 3 (hlasitý).

Dôležité informácie

Vaša sušička je navrhnutá tak, aby výrazne šetrila energiu, a jej technický princíp je založený na chladiacom okruhu, ktorý účinne využíva energiu, podobne ako chladnička. Výmenník tepla sušičky sa čistí automaticky počas sušenia. Filtre na chumáče a filter v nádobke na skondenzovaný vodu sa musia pravidelne čistiť.



Sušičku nikdy nepoužívajte bez sitka na vlákna a filtra v nádržke na kondenzovaný vodu!



Filter na chumáče

Počas sušenia sa chumáče a chlpy z bielizne zachytávajú vo filtri na chumáče. Zanesený filter na chumáče môže zhoršiť procesy výmeny tepla.

Filter na chumáče preto treba vyčistiť po každom cykle sušenia.

Filter na chumáče pravidelne oplachujte pod tečúcou vodou → strana 4.



Filter v nádobke na skondenzovaný vodu

Filter v nádobke čistí skondenzovaný vodu. Skondenzovaná voda je potrebná pri automatickom čistení. Filter treba pravidelne čistiť pod tečúcou vodou. Pred čistením filtra nádobku na skondenzovaný vodu vyprázdňte → strana 9.



Textílie

Nesušte textílie, ktoré boli v kontakte s rozpúšťadlami, olejom, voskom, tukom alebo farbou: napr. prostriedky na úpravu vlasov, odstraňovače laku na nechty, odstraňovače škvŕn, čistiace rozpúšťadlá atď.

Vyprázdňte vrecká.

Nesušte nepriedušné textílie.

Vyhýbajte sa sušeniu textílií, ktoré vytvárajú veľa chumáčov.

Vlnenú bielizeň iba osviežte pomocou programu pre vlnu.

Prehľad programov



















pozrite aj stranu 5

Bielizeň roztriedte podľa druhu textílie a tkaniny. Textílie musia byť vhodné na sušenie v sušičke.

Po vysušení: Bielizeň...  žehliť  zľahka prežehliť  nežehliť  mangľovať

PROGRAMY

DRUH TEXTÍLIE A UPOZORNENIA

**bavlna	max. 7 kg	
**nekrčivá bielizeň	max. 3,5 kg	
**mix	max. 3 kg	
suché na žehlenie	  	
suché do skrine		
*extra suché do skrine extra suché		
*extra suché		
blúzky/košele	max. 3 kg	
outdoor	max. 1,5 kg	
vlna dokončiť	max. 3 kg	
super krátky 40'	max. 2 kg	
časový program teplý	max. 3 kg	
časový program studený	max. 3 kg	

*len pre programy **bavlna** a **nekrčivá bielizeň**

**Cieľ sušenia individuálne voliteľný → extra suché, extra suché do skrine /extra suché, suché do skrine, a suché na žehlenie (podľa modelu).

Presné nastavenie stupňa sušenia možné; viacvrstvové textílie potrebujú dlhší čas sušenia ako jednovrstvové kusy oblečenia. Odporúčanie: sušiť oddelene!

9308 / 9000904394



Siemens Electrogeräte GmbH
Carl-Wery-Str. 34
81739 München/Deutschland

WT46W564BY

Inštalácia

- ! – Rozsah dodávky: sušička, návod na inštaláciu a obsluhu, kôš na vlnenú bielizeň (v závislosti od modelu).
- Skontrolujte, či sa sušička nepoškodila pri preprave.
- Sušička je veľmi ťažká. Nezdvíhajte ju bez pomoci.
- Vyhýbajte sa ostrým hranám.
- Neinštalujte v miestnosti s rizikom zamrznutia. Keď voda začne mrznúť, môže spôsobiť škody.
- V prípade pochybností zaistite odborné pripojenie spotrebiča technikom.
- Nezdvíhajte sušičku za vyčnievajúce časti (napr. dvierka), pretože sa môžu zlomiť.

1. Nastavenie sušičky

- Zástrčka spotrebiča musí byť vždy prístupná.
- Zaistite, aby bol spotrebič nainštalovaný na čistom, rovnom a pevnom povrchu.
- Neobmedzujte prívod vzduchu v prednej časti sušičky.
- Okolie sušičky udržiavajte čisté.
- Sušičku vyrovnajte pomocou nožičiek so závitom. Použite vodorovú lištu.
- Za žiadnych okolností nožičky so závitom neodstraňujte.

! Z bubna vyberte všetko príslušenstvo. Bubon musí byť prázdny.

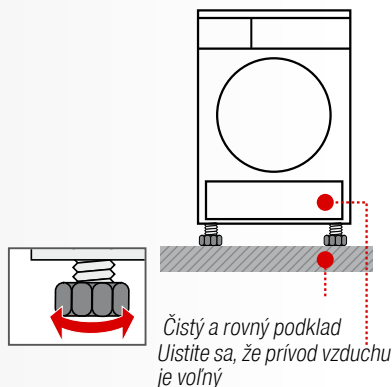

! Neinštalujte sušičku za dvere alebo posuvné dvere, ktoré by mohli brániť alebo obmedzovať otváranie dvierok sušičky. Tak sa zabráni tomu, aby sa v nej zamkli deti a riskovali tak svoje životy.

2. Pripojenie do siete pozrite bezpečnostné informácie → strana 13.

- Pripojte do uzemnenej zásuvky. V prípade pochybností zaistite kontrolu zásuvky elektrotechnikom.
- Sieťové napätie a napätie na typovom štítku (→ strana 10) sa musia zhodovať.
- Pripojená záťaž a potrebná poisťka sú uvedené na typovom štítku.

Ochrana pred mrazom

! Sušičku neprevádzkujte, ak hrozí nebezpečenstvo zamrznutia.

Príprava

1. Vyprázdňte nádobku na skondenzovanú vodu → strana 4.
2. Voličom programov zvolte ktorýkoľvek program.
3. Stlačte tlačidlo **Start/Pause (štart/pauza)** → skondenzovaná voda sa prečerpáva do nádoby.
4. Počkajte 5 minút a potom nádobku opäť vyprázdňte.
5. Volič programov otočte do polohy **vypnuté**.

Preprava

- Príprava sušičky → pozrite Ochrana pred mrazom.
- Sušičku prepravujte vo zvislej polohe.
- Po preprave nechajte sušičku dve hodiny stáť.

i V sušičke môžu byť zvyšky vody. Táto by mohla pri naklonení sušičky vytečť.

Ošetrovanie a čistenie

! Iba keď je spotrebič vypnutý.

i Výmenník tepla

Výmenník tepla sušičky sa čistí automaticky počas sušenia, na displeji sa zobrazí **Cin (Čistenie)**. Počas čistenia nevyťahujte nádobku na skondenzovanú vodu.

Skríňa sušičky, ovládací panel, prívod vzduchu

Utierajte mäkkou, vlhkou handrou. Nepoužívajte drsné čistiace prostriedky ani rozpúšťadlá. Ihneď odstráňte zvyšky saponátu a čistiaceho prostriedku. Počas sušenia sa medzi oknom a tesnením môže zhromažďovať určité množstvo vody. Nemá to žiadny vplyv na správnu funkciu vašej sušičky.

Filter v nádobke na skondenzovanú vodu

Filter sa čistí automaticky pri vyprázdnení nádoby na skondenzovanú vodu. Filter však treba vždy pravidelne čistiť pod tečúcou vodou. Tým sa zabraňuje vytváraniu pevných usadenín/nečistôt. Čistenie je potrebné iba vtedy, keď po vyprázdnení nádoby na skondenzovanú vodu na displeji opäť bliká symbol

1. Vyťahnite nádobku na skondenzovanú vodu.

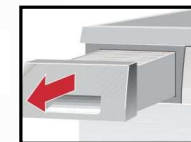

2. Filter vyťahnite z jeho zámku.

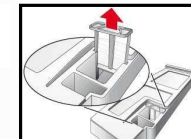

3. Filter vyčistíte pod tečúcou vodou alebo v umývačke riadu.

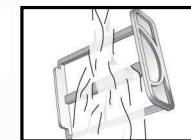

4. Filter opäť nasadte.

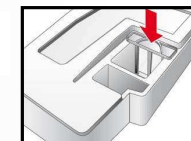

5. Nádobku na skondenzovanú vodu zasuňte tak, aby sa vo svojej polohe zaistila.

! Sušičku prevádzkujte iba s vloženým filtrom.

Snímač vlhkosti

Sušička je vybavená snímačmi vlhkosti z nehrdzavejúcej ocele. Tieto merajú vlhkosť bielizne. Po dlhom používaní sa na snímačoch vlhkosti môže vytvoriť tenká vrstva vodného kameňa.

1. Otvorte dvierka.
2. Vyčistite snímače vlhkosti pomocou vlhkej špongie s drsným povrchom.

! Nepoužívajte oceľovú vlnu ani iné abrazívne materiály.



Technické údaje

● Rozmery (h x š x v)	60 x 60 x 85 cm (nastaviteľná výška)
Hmotnosť	cca 53 kg
Max. kapacita	7 kg
Nádobka na skondenovaný vodu	4,0 l
Napáťová prípojka	220-240 V
Príkon	max. 800 W
Poistka	10 A
Teplota prostredia	5-35 °C
Číslo výrobku	pod dvierkami
Výrobné číslo	pod dvierkami

Typový štítok sa nachádza v zadnej časti sušičky.

- **Vnútorne osvetlenie bubna** (podľa modelu): Bubon sa po otvorení alebo zatvorení dvierok alebo po spustení programu sám osvetlí a zhasne.

Hodnoty spotreby

Textília/programy	Zvyšková vlhkosť textílií po odstredovaní	Čas sušenia**	Spotreba energie**
bavlna 7 kg			
suché do skrine*	1400 ot/min (50%)	151 min	1,33 kWh
	1000 ot/min (60%)	178 min	1,65 kWh
	800 ot/min (70%)	205 min	1,92 kWh
suché na žehlenie*	1400 ot/min (50%)	110 min	0,94 kWh
	1000 ot/min (60%)	137 min	1,24 kWh
	800 ot/min (70%)	166 min	1,55 kWh
nekrčivá bielizeň 3,5 kg			
suché do skrine*	800 ot/min (40%)	64 min	0,54 kWh
	600 ot/min (50%)	81 min	0,68 kWh

* Nastavenie programu pre skúšku podľa EN61121.

** Hodnoty sa v závislosti od druhu textílie, zloženia bielizne určenej na sušenie, zvyškovej vlhkosti textílie a množstva náplne sušičky môžu líšiť od uvedených hodnôt.

Textília/programy	Čas sušenia**	Ročná spotreba energie
bavlna 7 kg / 3,5 kg*		
suché do skrine***	139 min / cyklus	212 kWh / rok

*** Nastavenie programu na kontrolu energetickej etikety podľa smernice 2010/30/EU.

Voliteľné príslušenstvo (obj. číslo cez zákaznícky servis, podľa modelu)

WZ 20500 Podstavec
Pre lepšie vkladanie a vyberanie bielizne. Kôš uložený v zásuvke možno použiť na prenášanie bielizne.

WZ 11410 Súprava na pripojenie sušičky na práčku
Sušičku možno položiť na vhodnú práčku rovnakej šírky a hĺbky, aby sa ušetril priestor. Sušička sa vždy **musí** upevniť k práčke pomocou tejto pripájacej súpravy.
WZ 20400: Rovnaké ako WZ 11410, ale s výsuvom.

WZ 20290 Inštalácia pod pracovnú dosku
Namiesto krycej dosky spotrebiča **musíte** mať kovový kryt nasadený špecialistom.

Bežný hluk

Počas sušenia vydáva kompresor a čerpadlo zvuky, ktoré sú úplne normálne.

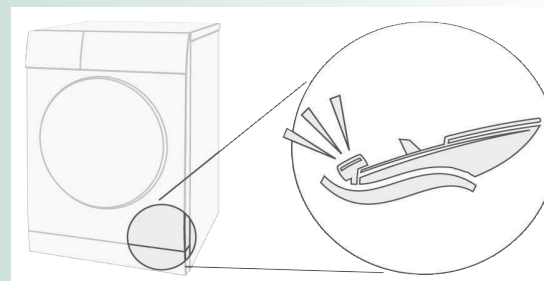

Kompresor v sušičke spôsobuje občas bzučanie. Hlasitosť a výška zvuku sa môžu pritom v závislosti od zvoleného programu a priebehu sušenia meniť.

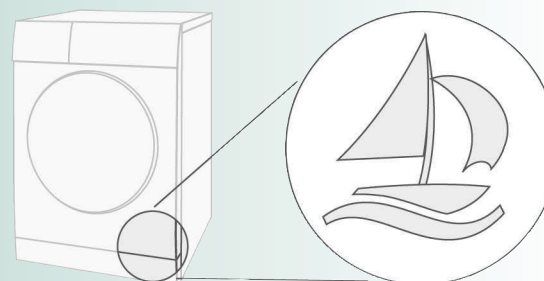

Kompresor v sušičke sa z času na čas ventiluje, čo vytvára zvuk vírenia.

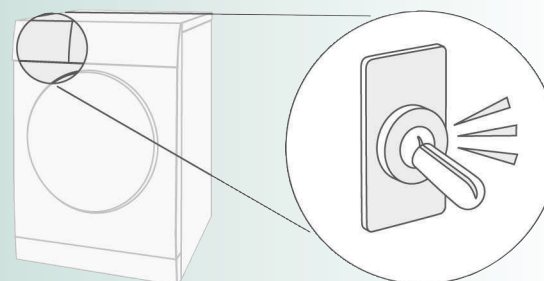



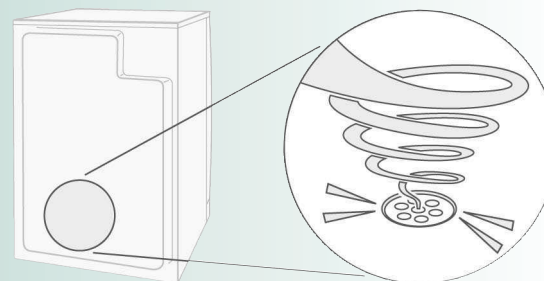





Počas automatického čistenia počť cvakanie.



Proces čerpania skondenovanej vody do nádoby je spojený so zvukom pumpovania.

Čo robiť, ak ...

	<p>Pokiaľ poruchu nemôžete odstrániť sami (napr. vypnutím/zapnutím), kontaktujte, prosím, našu servisnú službu. Vždy nájdeme vhodné riešenie, aby sme predišli zbytočným návštevám technikov. Dôverujte kompetentnosti výrobcu. Zaisťte tak, že oprava bude vykonaná výskolenými servisnými technikmi, ktorí majú k dispozícii originálne náhradné dielce. Kontaktné údaje najbližšej servisnej služby nájdete v zozname servisných centier (v závislosti od modelu).</p> <p>Servisnej službe nahláste číselné označenie výrobku (E-Nr.) a výrobné číslo (FD) spotrebiča (pozrite na vnútornej strane dvierok).</p> <p>Volič programov nastavte na vypnuté a sieťovú zástrčku vytiahnite zo zásuvky.</p>
●	<p>Kontrolka  Start/Pauze (štart/pauza) sa nerozsvieti. Je zapojená sieťová zástrčka? Je zvolený program? Skontrolujte poistku zásuvky.</p>
●	<p>Displej a kontrolka (v závislosti od modelu) zhasnú a tlačidlo  Start/Pauze (štart/pauza) bliká. Aktivovaný režim úspory energie → samostatný <i>návod na režim úspory energie</i>.</p>
●	<p>Symbol  a kontrolka  Start/Pauze (štart/pauza) blikajú. Vyprázdnite nádobku na skondenzovanú vodu → <i>pozrite stranu 4</i>. V prípade potreby vyčistite filter nádobky na skondenzovanú vodu → <i>strana 9</i>. Po každej preprave sušičky musíte počkať dve hodiny, kým ju spustíte.</p>
●	<p>Symbol  a kontrolka  Start/Pauze (štart/pauza) blikajú. Opláchnite filter na chumáče pod tečúcou vodou → <i>strana 4</i>.</p>
●	<p>Na displeji sa zobrazí Cln (Cistenie). Nejde o poruchu! Automatické čistenie výmenníka tepla. Nevyprázdňujte nádobku na skondenzovanú vodu.</p>
●	<p>Sušička sa nespustí. Zvolili ste tlačidlo  Start/Pauze (štart/pauza)? Sú zatvorené dvierka? Je nastavený program? Je teplota prostredia vyššia ako 5 °C?</p>
●	<p>Uniká voda. Uistite sa, že je sušička vyrovnaná.</p>
●	<p>Dvierka sa otvárajú samy. Pri zatváraní zatlačte na dvierka, kým sa počuteľne nezaistia.</p>
●	<p>Vznik záhybov, krčenie. Prekročené maximálne množstvo náplne bubna? Kusy oblečenia po skončení programu hneď vyberte, zaveste a vytiahnite do požadovaného tvaru. Nie je zvolený vhodný program → <i>strana 7</i>.</p>
●	<p>Výsledok sušenia nie je uspokojivý (bielizeň je na dotyk príliš vlhká). Teplá bielizeň je vlhkejšia, ako je v skutočnosti! Zvolený program nie je vhodný pre príslušnú náplň. Použite iný program sušenia alebo zvolte navyše časový program → <i>strana 7</i>. Použite presné nastavenie výsledku sušenia → <i>strana 1/2</i>. Jemná vápenná vrstva na snímačoch vlhkosti → vyčistite snímače vlhkosti → <i>strana 9</i>. Zrušenie programu, napr. plná nádržka, výpadok elektrického prúdu, otvorené dvierka alebo čas sušenia uplynul.</p>
●	<p>Čas sušenia príliš dlhý. Siťká na vlákna vyčistite pod tečúcou vodou → <i>strana 4</i>. Nedostatočný prívod vzduchu → zabezpečte cirkuláciu vzduchu. Príp. vetracia mriežka je zablokovaná → mriežku udržiavajte voľnú → <i>strana 8</i>. Teplota okolia je vyššia ako 35 °C → vyvetrajte.</p>
●	<p>Vlhkosť v miestnosti výrazne stúpa. Miestnosť dostatočne vetrajte.</p>
●	<p>Výpadok napájania. Bielizeň zo sušičky ihneď vyberte a rozložte ju. Môže unikáť teplo. Pozor: Dvierka, bubon a bielizeň môžu byť horúce.</p>
●	<p>Iné občasnú zvuky a vibrácie. Nejde o poruchu! Bežný hluk → <i>strana 11</i>.</p>
●	<p>Hlasné bzučanie trvajúce niekoľko sekúnd. Je nádobka na skondenzovanú vodu vložená správne? → Nádobku na skondenzovanú vodu úplne zatlačte. Nejde o poruchu! Bežný hluk → <i>strana 11</i>.</p>

Bezpečnostné pokyny



Núdzová situácia	– Zástrčku spotrebiča ihneď vytiahnite zo zásuvky alebo vypnite poistku.
Sušičku používajte IBA...	– v priestoroch vnútri domu alebo bytu. – na sušenie textílií.
Sušičku nesmiete NIKDY...	– používať na iné než vyššie uvedené účely. – upravovať pokiaľ ide o jej technológiu alebo vlastnosti.
Riziká	– Sušičku nesmú používať deti alebo osoby neoboznámene s jej obsluhou. – Nenechávajte deti bez dozoru v blízkosti sušičky. – Domáce zvieratá udržiavajte v dostatočnej vzdialenosti od sušičky. – Úplne vyprázdnite vrecká na odevoch. – Zvýšenú pozornosť venujte zapaľovačom cigariet → Nebezpečenstvo výbuchu – Neopierajte sa ani si nesadajte na dvierka → Nebezpečenstvo prevrátenia .
Inštalácia	– Zaisťte voľné káble → Nebezpečenstvo zakopnutia . – Sušičku neprevádzkujte, ak hrozí nebezpečenstvo zamrznutia.
Pripojenie do siete	– Sušičku pripojte podľa špecifikácií do uzemnenej zásuvky so striedavým prúdom, inak nemožno zaručiť úplnú bezpečnosť spotrebiča. – Priezev vedenia musí byť dostatočný. – Používajte iba prerušovače zvyškového prúdu okruhu s nasledujúcim symbolom:  – Zástrčka spotrebiča sa musí zhodovať so zásuvkou. – Nepoužívajte sieťové rozbočovače/viacnásobné zásuvky a/alebo predlžovacie káble. – Zástrčky spotrebiča sa nedotýkajte ani ju nedržte vlhkými rukami → Nebezpečenstvo úrazu elektrickým prúdom . – Zástrčku spotrebiča nikdy nevyťahujte zo zásuvky za kábel. – Nepoškodzuje sieťový kábel → Nebezpečenstvo úrazu elektrickým prúdom .
Prevádzka	– Do bubna sa smie vkladať iba bielizeň. – Pred zapnutím sušičky - skontrolujte obsah. – Sušičku nepoužívajte, ak bola bielizeň v kontakte s rozpúšťadlami, olejom, voskom, tukom alebo farbou (napr. vlasové tužidlo, odstraňovač laku na nechty, odstraňovač škvŕn, čistiace rozpúšťadlo atď.) → Nebezpečenstvo požiaru/výbuchu . – Nebezpečenstvo spôsobené prachom (napr. uhoľný prach, múka): nepoužívajte sušičku → Nebezpečenstvo výbuchu! – Sušičku nikdy nevyvíňajte pred skončením cyklu sušenia, jedine ak všetku bielizeň rýchlo vyberiete a rozprestiete tak, aby mohla vychladnúť. – Nevkladajte do sušičky bielizeň obsahujúcu penový materiál/gumu → elastický materiál sa môže zničiť a sušička sa môže poškodiť možnou deformáciou penového materiálu – Ľahké predmety, ako sú vlasy, sa môžu nasať do prívodu vzduchu sušičky → Nebezpečenstvo poranenia! – Po skončení programu sušičku vypnite. – Skondenzovaná voda nie je pitná a môže byť znečistená chumáčmi.
Poškodenie	– Nepoužívajte sušičku, ak je poškodená alebo ak máte podozrenie, že je poškodená. – Opravy smie vykonávať iba zákaznícky servis. – Nepoužívajte sušičku s poškodeným sieťovým káblom. Aby sa predišlo riziku, poškodený sieťový kábel smie vymeniť iba zákaznícky servis.
Náhradné diely	– Z bezpečnostných dôvodov používajte iba originálne náhradné diely a príslušenstvo.
Likvidácia	– Sušička: vytiahnite zástrčku spotrebiča, potom odrežte sieťový kábel od spotrebiča. – Sušičku nechajte zlikvidovať v schválenom verejnom zbernom dvore. – Výmenník tepla obsahuje fluorizovaný skleníkový plyn R134a zahrnutý v Kjótskom protokole → zlikvidujte vhodným spôsobom. Množstvo: 0,22 kg – Obaly: všetky obaly udržiavajte mimo dosahu detí. → Nebezpečenstvo udusení! – Všetky materiály sú ekologicky bezpečné a recyklovateľné. Likvidujte ich ekologicky vhodným spôsobom.



Rešpektujte bezpečnostné pokyny na strane 13.

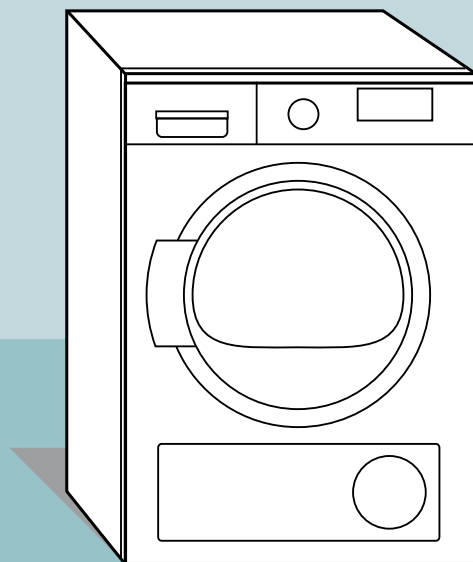

Bubnová sušička

**Návod
na obsluhu a inštaláciu**

sk

SIEMENS



Sušičku uveďte do prevádzky až po prečítaní tohto návodu a samostatného **návodu na režim úspory energie**.