

# USE AND CARE GUIDE



## DISHWASHERS

Models:

DWHD640JFM

DWHD640JFP

DWHD640JPR

DWHD650JFM

DWHD650JFP

DWHD650JPR

DWHD651JFM

DWHD651JFP

DWHD651JPR

**Thermador**★  
REAL INNOVATIONS FOR REAL COOKS

# USE AND CARE GUIDE

DISHWASHERS

Models:

DWHD640JFM

DWHD640JFP

DWHD640JPR

DWHD650JFM

DWHD650JFP

DWHD650JPR

DWHD651JFM

DWHD651JFP

DWHD651JPR

Congratulations and thank you!

Thank you for selecting a Thermador® dishwasher. You have joined the many consumers who demand superior performance developed from innovation and careful engineering.

This manual was written with your safety and convenience in mind, and the information contained herein is very important. We highly recommend that you read this manual before you use your dishwasher for the first time.

We have no doubt that you will be pleased with your purchase, and benefit from the extra effort we've invested. Should you have any questions or require assistance please contact our customer service department at:

[www.thermador.com](http://www.thermador.com) (USA)

or

[www.thermador.ca](http://www.thermador.ca) (Canada)

If you have any questions or comments, please contact us at: 1-800-735-4328

## Table of Contents

Important Safety Instructions.....	2-3
Dishwasher Components.....	3-4
Dishwasher Setup.....	5-7
Dishware Materials.....	7
Loading the Dishwasher.....	8-9
Rack Accessories and Features.....	10-11
Wash Cycle Information.....	12-14
Operating the Dishwasher.....	15
Additional Features.....	15-17
Care and Maintenance.....	18-19
Self Help.....	19-20
Customer Service.....	21
Warranty Information.....	22

# IMPORTANT SAFETY INSTRUCTIONS: Please READ and SAVE this information

## WARNING

Misuse of the dishwasher can result in serious injury or death. Do not use the dishwasher in any way not covered in this manual or for any purpose other than those explained in the following pages.

Severe product damage and/or injury could result from the use of unqualified service technicians or non-original replacement parts. All repairs must be performed by an authorized service technician using only original equipment factory replacement parts.

Electrical shock or fire could result if the electrical supply for the dishwasher covered in this manual is incorrectly installed or if the dishwasher has been improperly grounded. Do not use the dishwasher covered in this manual unless you are certain the electrical supply has been correctly installed or the dishwasher has been properly grounded.

Never use harsh chemicals to clean your dishwasher. Some chloride-containing products can damage your dishwasher and may present health hazards!

Only sanitizing cycles have been designed to meet the requirements of 6 for soil removal and sanitation efficacy. There is no intention, either directly or indirectly, to imply that all cycles on a certified machine have passed the sanitization performance test.

## NOTICE

Never use steam cleaning products to clean your dishwasher. The manufacturer will not be liable for the possible damages or consequences.

It is highly recommended for the end user to become familiar with the procedure to shut off the incoming water supply and the procedure to shut off the incoming power supply. See the Installation Instructions or contact your installer for more information.



## **WARNING: To reduce the risk of fire, electrical shock, or serious injury, observe the following:**

- 1 This dishwasher is provided with Installation Instructions and this Use and Care Manual. Read and understand all instructions before using the dishwasher.
- 2 This appliance must be grounded to a metal, permanent wiring system, or an equipment grounding conductor must be run with the circuit conductors and connected to the equipment grounding terminal or lead on the dishwasher. See the Installation Instructions included with this dishwasher for more information on electrical requirements.
- 3 Use this dishwasher only for its intended function, which is the washing of household dishware and kitchenware.
- 4 Use only detergents or rinsing agents recommended for use in a dishwasher, and keep them out of the reach of children.
- 5 When loading items to be washed:
  - Locate sharp items so they are not likely to damage the door seal.
  - Load knives and other sharp utensils with their HANDLES UP to reduce the risk of cut-type injuries.
  - Do not wash plastic items unless they are marked “dishwasher safe” or the equivalent. For plastic items not so marked, check the manufacturer’s recommendations.
  - Do not operate your dishwasher unless all enclosure panels are in place.
  - Do not tamper with or override controls and interlocks.
- 6 Do not abuse, sit or stand on the door or dish racks of the dishwasher.
- 7 To reduce risk of injury, do not allow children to play in or on the dishwasher.

- 8 When children become old enough to operate the appliance, it is the legal responsibility of the parents/legal guardians to ensure the children are instructed in safe practices by qualified persons.
- 9 Under certain conditions, hydrogen gas may be produced in a hot water system that has not been used for two weeks or more. Hydrogen gas is explosive. Before using a dishwasher that is connected to a hot water system that has been unused for two weeks or longer, turn on all hot water faucets and let the water flow from each for several minutes. This will release any accumulated hydrogen gas. As the gas is explosive, do not smoke or use an open flame during this time.
- 10 Remove the dishwasher door to the washing compartment when removing an old dishwasher for service or discarding.
- 11 To avoid floor damage and possible mold growth, do not allow wet areas to remain around or under the dishwasher.
- 12 Protect your dishwasher from the elements. Protect against freezing to avoid possible damage to the fill valve. Damage caused by freezing is not covered by the warranty.
- 13 For a cord-connect appliance:
  - This appliance must be grounded. In the event of a malfunction or breakdown, grounding will reduce the risk of electric shock by providing a path of least resistance for electric current. This appliance is equipped with a cord having an equipment-grounding conductor and a grounding plug. The plug must be plugged into an appropriate outlet that is installed and grounded in accordance with all local codes and ordinances.
  - Improper connection of the equipment-grounding conductor can result in risk of electric shock. Check with a qualified electrician or service representative if you are in doubt whether the appliance is properly grounded. Do not modify the plug provided with the appliance, if it will not fit the outlet, have a proper outlet installed by a qualified electrician.

## Dishwasher Components

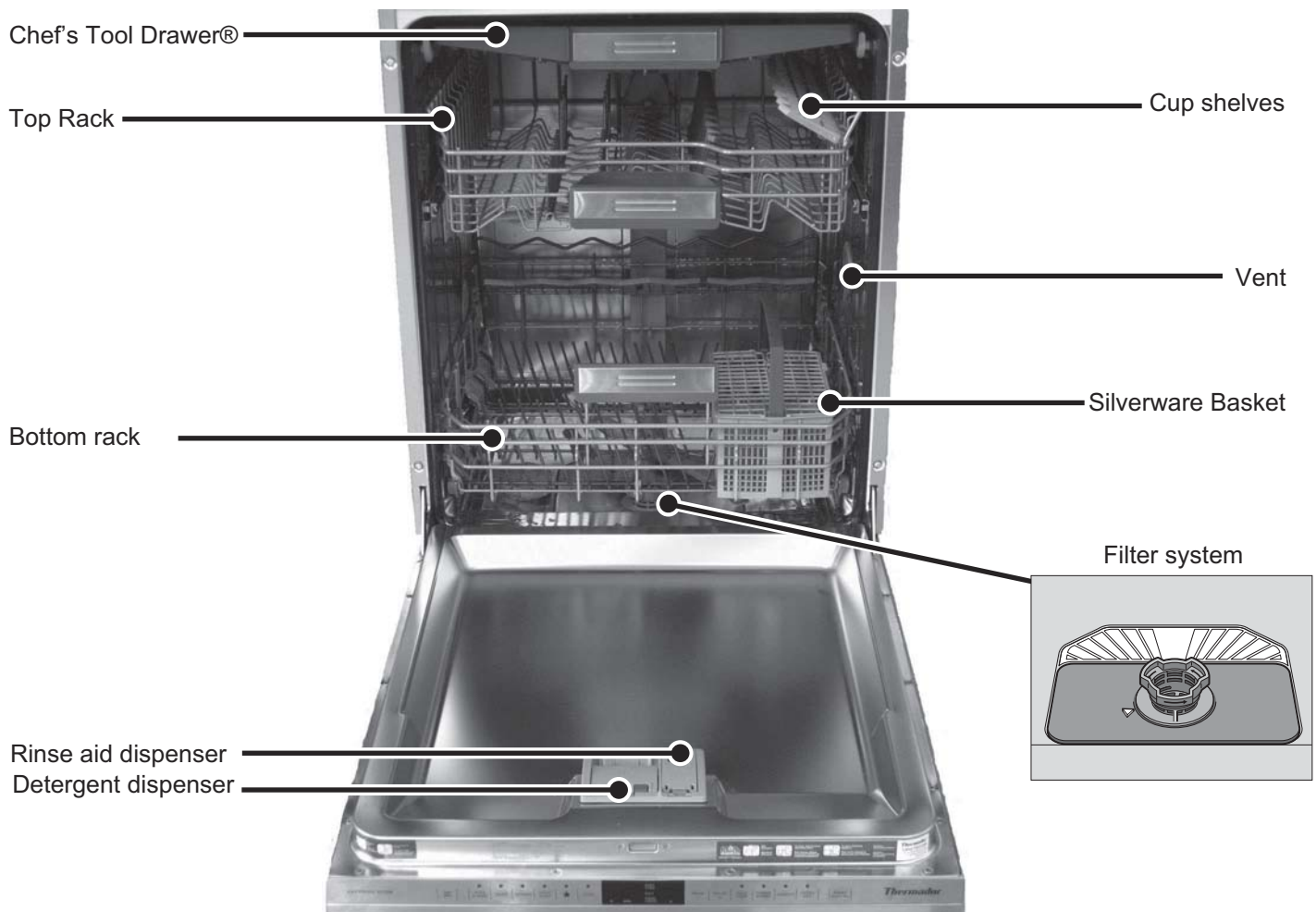

Wash Cycles								Additional Features				
Model	Pots & Pans	Auto	Normal	Quick	Hand Wash	Star Speed™	Rinse	Chef's Tool Drawer®	Delay Start	PowerBeam®	Time Remaining PowerBeam®	Sapphire Glow®
DWHD640Jxx*	X	X	X	X	X		X	X	24 hour	X		
DWHD650Jxx*	X	X	X	X	X		X	X (flexible)	24 hour	X		X
DWHD651Jxx*	X	X	X		X	X	X	X (flexible)	24 hour		X	X

DWHD640Jxx\*

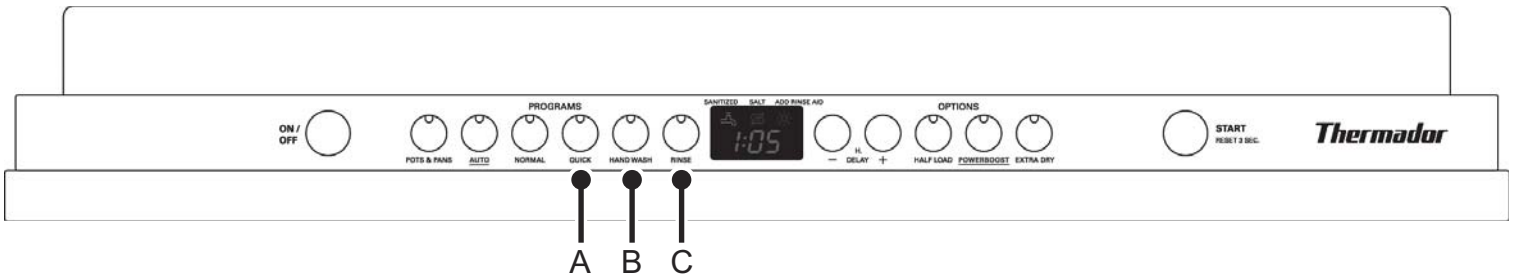

DWHD650Jxx\*

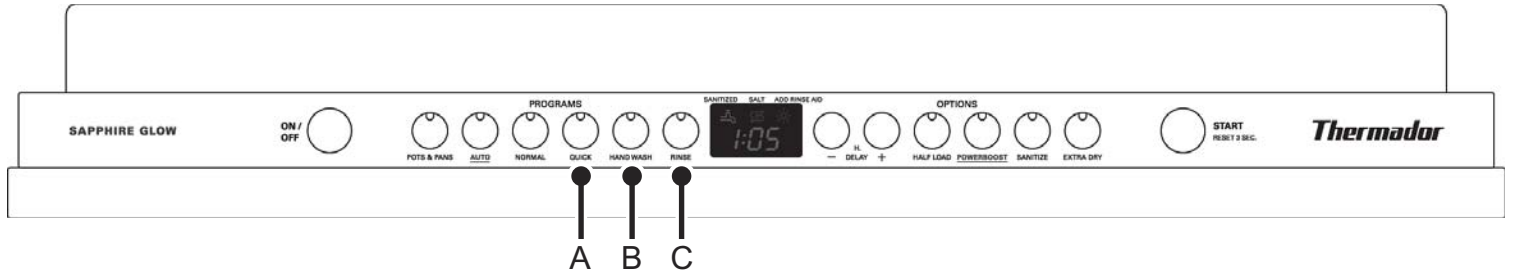

DWHD651Jxx\*

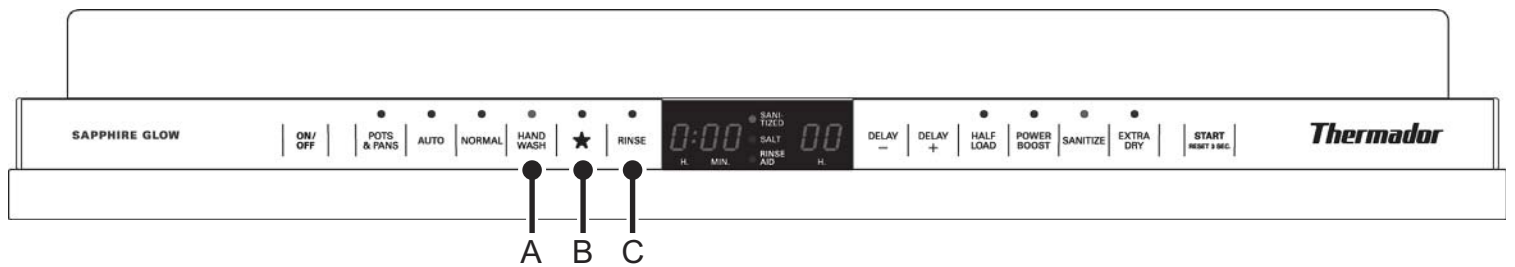

\*"x" can be any number



# Dishwasher Setup

## Water Softening System

Your dishwasher requires soft water to ensure proper washing results and is equipped with an internal water softening system. However, if you have a household water softening system, the internal system provided is not needed.

For the water softening system to function properly, it will need to use dishwasher water softening salt. The amount of salt dispensed can be set from "H:00" to "H:07". Salt is not required at H:00 (default factory setting). The amount of salt required depends on the degree of hardness of your tap water. See **Table 1**.

To change the water softener setting:

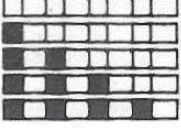

- 1 Open the door and press the **ON/OFF** button.
- 2 Hold down the **A** button (see page 4) and press **START** until the display indicates "**H:00**".
- 3 Release both buttons and press the **C** button to select the desired setting.
- 4 Save the selected setting by pressing **START** and close the door.

## Using the water hardness test strip

<p>Kurz eintauchen (1 sec), leicht abschütteln und nach 1 min ablesen.  <b>4 grün/green/vert</b>  <b>1 rot/red/rouge</b>  <b>2 rot/red/rouge</b>  <b>3 rot/red/rouge</b>  <b>4 rot/red/rouge</b></p>	<p>Dip briefly (1 sec), shake off excess water and compare after 1 min.</p> 	<p>Plongez brièvement (1 sec), égouttez l'excès d'eau et comparez après 1 min.  <b>&lt;3°dH/ &lt;3.75°e/ &lt;5.4°f</b>  <b>&gt;4°dH/ &gt;5°e/ &gt;7.2°f</b>  <b>&gt;8,4°dH/ &gt;10.5°e/ &gt;15.1°f</b>  <b>&gt;14°dH/ &gt;17.5°e/ &gt;25.2°f</b>  <b>&gt;21°dH/ &gt;26.25°e/ &gt;37.8°f</b></p>	<p><b>AQUADUR®</b>          Teststäbchen zur Bestimmung der Wasserhärte          Test stick for determination of water hardness          Bandelette pour déterminer la dureté de l'eau</p>
--	---	---	--

**Table 1 - Water hardness**

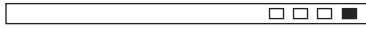
Tap water hardness ppm CaCO <sub>3</sub> /l	Setting of internal water softener	Fill water softener with salt?
0 - 110	H:00	no
120 - 140	H:01	yes
150 - 180	H:02	yes
190 - 210	H:03	yes
220 - 290	H:04	yes
300 - 370	H:05	yes
380 - 540	H:06	yes
550 - 890	H:07	yes

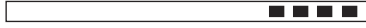
Dip the test strip into tap water for a second. Shake off excess water and wait approximately 1 minute before comparing results.	After 1 minute the test strip will show you the correct setting	Setting of internal water softener	Fill water softener with salt?
	0	H:00	no
	1	H:00	no
	2	H:02	yes
	3	H:04	yes
	4	H:06	yes

## Salt

Refill the salt container, using the included funnel to pour, right before turning on the unit to ensure that salt overflow is immediately washed away. This prevents corrosion. See **Figure 1**.

- 1 Open the screw cap of the salt container.
- 2 Fill the container with water (only required when turning on the unit for the first time).
- 3 Add dishwasher salt until the water is displaced and runs out.
- 4 Refill with salt as soon as the  symbol or "Salt" LED is lit (model dependent).

**Notice:** Never fill the salt dispenser with detergent. It will destroy the water softening system. To prevent corrosion, refill with salt and immediately begin any cycle.

*Note: Do not use salt tablets or any salt other than dishwasher water softening salt.*

For more information about ordering salt please contact Customer Service.

**Figure 1**

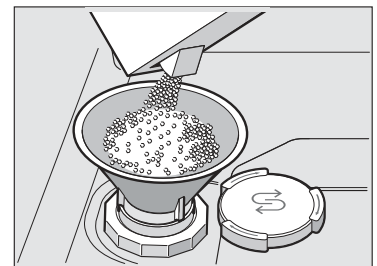

## Detergent

Use only detergent specifically designed for dishwashers.

*Note: To avoid dishwasher damage, do not use hand dishwashing products in your dishwasher.*

The dishwasher uses less water than most, therefore, less detergent is required. With soft water, 1 tablespoon (15ml) of detergent will clean most loads. The detergent dispenser cup has lines that measure detergent (**Figure 2**) to 1 tablespoon (15ml) and 2 tablespoons (25ml). 3 tablespoons (45ml) of detergent will completely fill the detergent dispenser.

*Note: If you do not know the hardness of your water supply, use 15ml (1 tbsp) of detergent. Increase the amount if necessary to the least amount required to get your kitchenware clean.*

Use the measuring lines in the detergent dispenser cup as a guide to measure the amount of detergent recommended in **Table 2**.

### To Close:

- Place finger as shown in **Figure 3**.
- Slide door closed and press down firmly until it clicks.

### To Open:

- To open the cover, push the button as shown in **Figure 4**.
- Cover will slide open.

**Table 2- Recommended Detergent Amount**

Wash Cycle	Hard Water/ Heavy Soil	Medium Water/ Medium Soil	Soft Water/ Little Soil
<b>Pots &amp; Pans</b>	45ml (3tbsp)	45ml (3tbsp)	25-45ml (1.75-3tbsp)
<b>Auto</b>	25-45ml (1.75-3tbsp)	25ml (1.75tbsp)	15-25ml (1-1.75tbsp)
<b>Normal</b>	25-45ml (1.75-3tbsp)	25ml (1.75tbsp)	15-25ml (1-1.75tbsp)
<b>Quick</b>	25ml (1.75tbsp)	15-25ml (1-1.75tbsp)	15ml (1tbsp)
<b>Hand Wash</b>	25ml (1.75tbsp)	15-25ml (1-1.75tbsp)	15ml (1tbsp)
<b>Star Speed™</b>	25ml (1.75tbsp)	15-25ml (1-1.75tbsp)	15ml (1tbsp)
<b>Rinse</b>	none	none	none

*Note: cycles vary by model - see page 4*

**Figure 2**

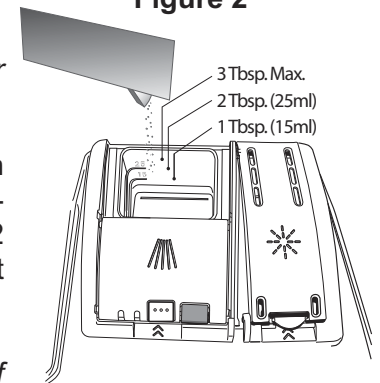

**Figure 3**

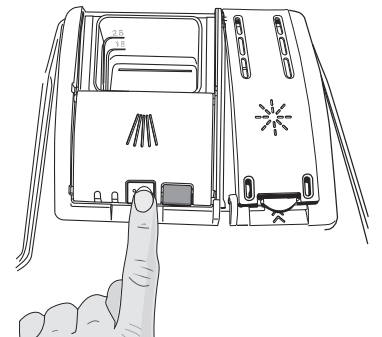

**Figure 4**

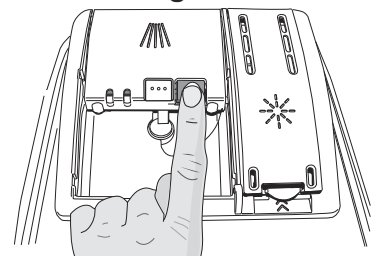



## Rinse Aid

To achieve proper drying, always use a liquid rinse aid, even if your detergent contains a rinse aid or drying additive.

Refill rinse aid as soon as the ✨ symbol or the “**Rinse Aid**” LED is lit.

If either light is on, you need to refill the rinse aid dispenser by following the directions below.

### Adding Rinse Aid

Add liquid rinse aid to the dispenser until the reservoir is full (see **Figure 5**). Wipe up any excess rinse aid that may puddle when the dispenser reservoir is full. The indicator light will go out a few moments after the dishwasher door is shut.

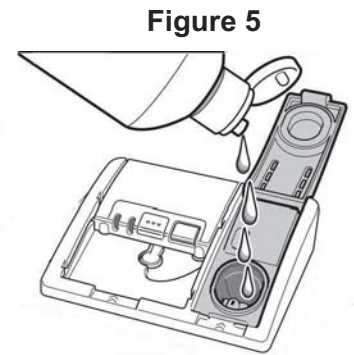

**Figure 5**

### To change amount of rinse aid used:

- 1 Open the door and press the **ON/OFF** button.
- 2 Hold down the **A** button and press and hold **START** until the display indicates “**H:00**”.
- 3 Release both buttons. The LED for the **A** button flashes and display indicates “**H:00**”.
- 4 Press the **A** button until the display shows “**r:05**”.
- 5 Press the **C** button to change to desired setting.

“**r:00**” = dispenser is off

“**r:01**” = lowest setting

“**r:02**” = low setting

“**r:03**” = medium setting

“**r:04**” = medium high setting

“**r:05**” = high setting

“**r:06**” = highest setting

*Note: Do not change the amount of rinse aid unless there are streaks (select lower setting) or water spots (select higher setting) on your dishes.*

- 6 Press **START** to save the setting and close the door.

## Dishware Materials

*Note: Before using your dishwasher for the first time, check the information in this section. Some items are not dishwasher safe and should be hand washed; others require special loading.*

### Recommended

**Aluminum:** Colored anodized aluminum may fade over time. Minerals in your water may cause the aluminum to darken or spot. This can usually be removed with a soap-filled steel wool pad.

**China, Crystal, Stoneware:** Some hand-painted utensils may discolor, fade or spot. Hand wash these utensils. Position fragile glassware so that it will not fall over or come in contact with other utensils during the wash cycle.

**Glass:** Milk glass may discolor or become yellow.

**Non-stick Coatings:** Apply a light coating of vegetable oil to non-stick surfaces after drying.

**Plastics:** Make sure the plasticware is dishwasher safe.

**Stainless Steel, Sterling Silver and Silver Plates:** Load these so they do not come in contact with other metals.

### Not Recommended

**Acrylic:** Cracking or small cracks throughout the acrylic, may occur.

**Adhesive-Joined Pieces:** Adhesives that join materials such as plastic, wood, bone, steel, copper, tin, etc. may loosen.

**Bone-Handled Utensils:** Handles may separate.

**Iron:** Iron will rust. Hand wash and dry immediately.

**Non-Dishware Items:** Your dishwasher is intended for use in cleaning **ONLY** standard household dishware and kitchenware.

**Pewter, Brass, Bronze:** These items will tarnish. Hand wash and dry immediately.

**Tin:** Tin will stain. Hand wash and dry immediately.

**Wood:** Wooden bowls, wooden utensils and utensils with wooden handles can crack, warp and lose their finish.

# Loading the Dishwasher

Do not pre-wash items with loosely attached soiling. Remove all food particles, bones, toothpicks and excessive grease. Items having burned-on, baked-on or starchy soils may require some pretreatment. Refer to the Dishware Materials section for more information about dishware suitability.

Load only dishwasher safe items into the dishwasher. Load dishes in the dishwasher racks so the insides of bowls, pots and pans are facing the spray arms. Avoid nesting and contact points between dishes. Separate items of dissimilar metals.

## Suggested Loading Pattern

Upper Rack

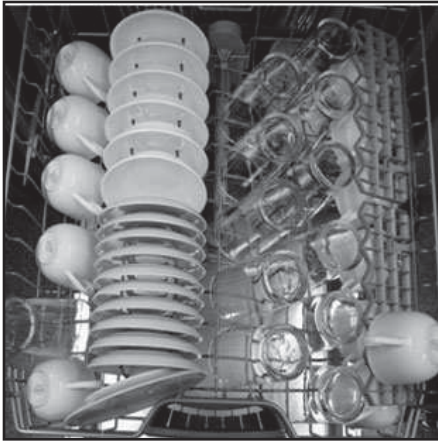

Lower Rack

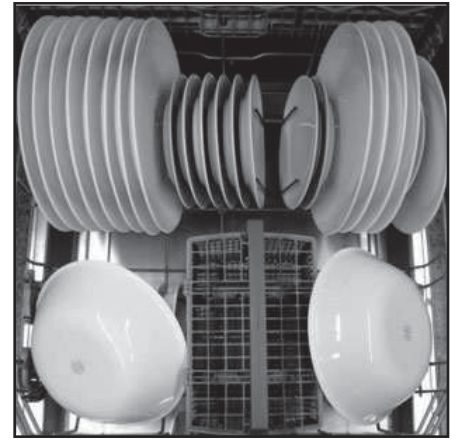

Silverware Basket

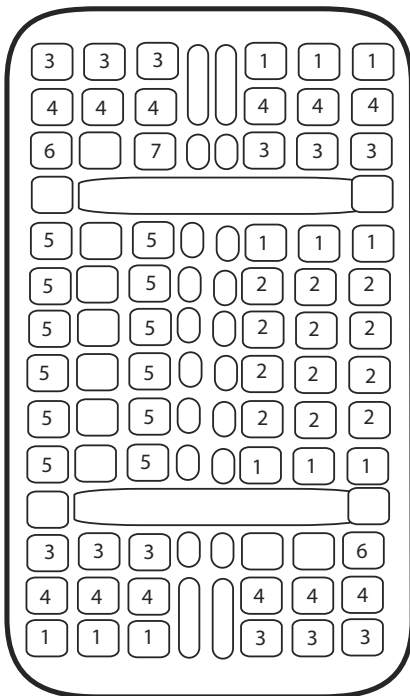

- 1 - Salad fork
- 2 - Teaspoon
- 3 - Dinner fork
- 4 - Knife
- 5 - Tablespoon
- 6 - Serving spoon
- 7 - Serving fork

Flexible Chef's Tool Drawer®

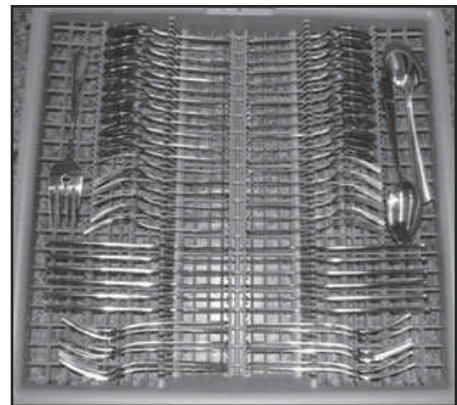

## Additional Loading Pattern

### Upper Rack



### Lower Rack



### Chef's Tool Drawer®



## Hard to Load Items

Adjust rack height or remove racks to load items that would usually be hard to load. Large platters, pots and pans, bakeware and pilsner glasses fit in your dishwasher with ease.





# Rack Accessories and Features

## Extra Tall Item Sprinkler

If an item is too tall to be placed in the bottom rack even with the top rack in the raised position, remove the empty top rack by pulling it out of the dishwasher until it stops. Pull the front of the rack upward and outward until the rollers are completely free of the roller guides.

Set the top rack aside. Push the roller guides back into the dishwasher. Insert the Extra Tall Item Sprinkler into the top rack spray outlet and turn the sprinkler clockwise to lock into position. See **Figure 1**.

*Note: Keep the vent on the tub's right side clear by placing tall items such as plastic cutting boards and tall baking sheets on the bottom rack's left side or center.*

### NOTICE

To avoid dishwasher damage, do not reinstall the top rack without removing the Extra Tall Item Sprinkler.

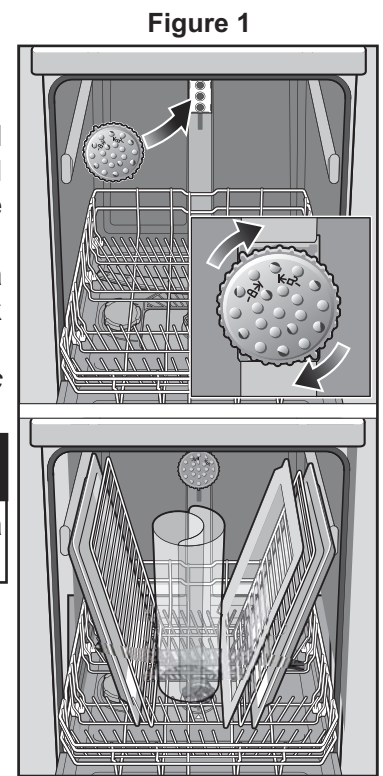

## Flip Tines

The racks consist of tines that can be folded down depending on what you may need to load in the rack. To fold down, grasp the folding tine and release from notch. Push folding tine downward to desired position as shown in **Figure 2**.

Figure 2

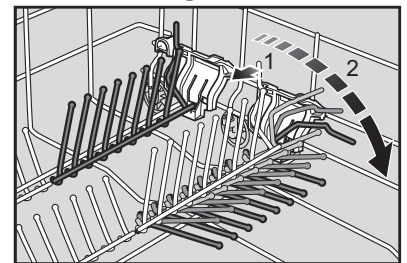

## 3-step Rackmatic®

The height of the upper rack can be adjusted in 3 steps to create more space.

- 1 Pull out and empty the top rack.
- 2 To lower the rack, push the lever inward then upward and lower the rack.
- 3 To raise the rack, hold the basket on the sides and lift up.

Before pushing the rack back in, ensure that it is level. If the rack is not level, the appliance door cannot be closed and the upper spray arm will not be connected to the water supply.

Figure 3

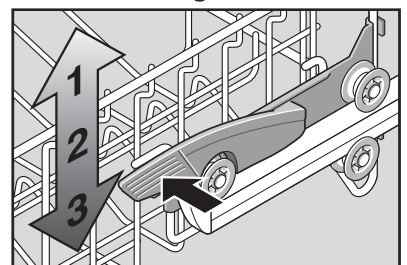

## Wine Glass Capacity

*Note: This capacity is dependent on size and shape of wine glasses.*

Accommodates up to 18 large wine glasses in the top and bottom rack. Fold down the cup shelves and wine stem bar on the bottom rack and move flip tines to a 45 degree angle. Placing glasses on angled flip tines, rest the stems against wine stem bar and cup shelves, allowing for two rows (12 wine glasses) in the bottom rack as shown in **Figure 4**.

On top rack, fold down the cup shelves and rest glass stems allowing for one row (6 wine glasses) in the top rack as shown in **Figure 5**.

Figure 4



Figure 5



## Chef's Tool Drawer®

The Chef's Tool Drawer® horizontally positions knives, spatulas and other oversized tools for improved cleaning and easier loading and unloading. Arrange cutlery in the drawer as illustrated.

Depending on the model, you can fold down the side shelves in the flexible Chef's Tool Drawer® to provide more room for taller items of cutlery. The front rows of prongs can be folded down to provide room for wider handles.

When loading large items such as pilsner glasses or 10" plates in the upper rack (as seen in **Figure A**), the Chef's Tool Drawer® can be removed to allow more room.

### To remove:

- Pull empty drawer out of dishwasher until it stops rolling.
- While pulling toward you, lift the front of the rack upward and outward (see **Figure B**) until the rollers are completely free of the roller guides.
- Place empty drawer in safe place.

### To reinstall:

- Pull the roller guides on both sides out of the dishwasher.
- Position drawer hooks on top of the roller guides (see **Figure C**).
- While holding one roller guide, slide drawer's top wheel over the roller guide stop (see **Figure D**).
- Repeat on the other side.
- Slide drawer back into dishwasher.

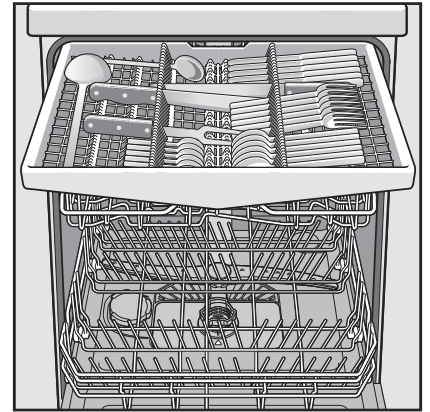

Figure A

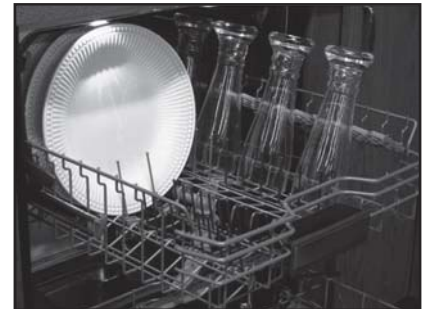

Figure B

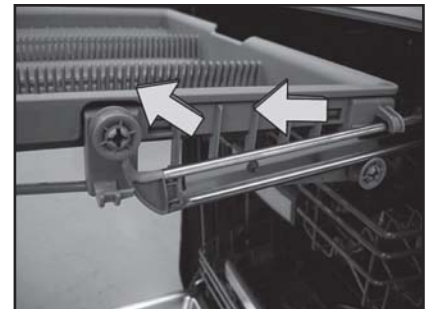

Figure C

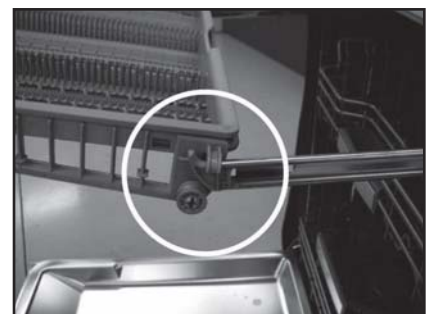

Figure D



# Wash Cycle Information

## Wash Cycles

**Pots & Pans:** Best for cleaning items with baked-on food or grease. These dishes would normally require soaking.

**Auto:** This is the most flexible cycle and is a good choice for everyday use. With our most complex soil sensing capability, this cycle is perfect for use with mixed loads of dishware and varying amounts of food soil.

**Normal:** Thoroughly cleans a full load of normally soiled dishes.

*Note: The Energy Guide Label was based on this soil sensing cycle with all available options turned off. As prescribed in the energy test procedure, the unit was tested without any rinse aid in the rinse aid dispenser. A single dose of detergent was used in the detergent dispenser, with no detergent used in the prewash. The test was conducted with the upper rack in the lowest position.*

**Quick\*:** Cleans lightly soiled dishes and reduces overall wash time. Use this cycle to clean glasses and dessert dishware that may need to be reused at the same event.

**Hand Wash:** Excellent cycle for delicate or lightly soiled dishes. Delivers superior cleaning results and water efficiency. Always make sure that the items are dishwasher safe. Refer to the Dishware Materials section of this manual for further information. Hand washing may be the best treatment for such items.

**★ Star Speed™\*:** A full wash cycle in 20 minutes - the fastest in the industry. This cycle takes advantage of innovative water-preheating to give you the opportunity to make use of dishes multiple times over the course of an event. For best results, run this cycle with lightly soiled dishes. See page 15 for more details.

**Rinse:** Allows you to rinse food soil off of a partial load and hold the dishes in the dishwasher until you are ready to run a full load.

## Options

**Delay Start:** Allows you to delay the start time of the dishwasher in one hour increments up to 24 hours.

**Half Load:** The Half Load option may be used with the Pots & Pans, Auto, Normal and Hand Wash cycles to reduce the energy and water consumption when washing small, lightly soiled loads that fill approximately half of the dishwasher's capacity. To activate, select the "**Half Load**" button in addition to any of the three cycles listed above.

**PowerBoost®:** Combines powerful water pressure with increased water temperature to deliver the ultimate in heavy duty washing performance throughout the dishwasher. PowerBoost® is available in the Pots & Pans, Auto, Normal and Hand Wash cycles. To activate, select the "**PowerBoost**" button in addition to any of the four cycles listed above.

**Sanitize\*:** The Sanitize feature is available only in the Pots & Pans, Auto and Normal cycles.

For DWHD640Jxx models: The sanitized symbol  will light when sanitation requirements have been met.

For DWHD650Jxx and DWHD651Jxx models: Select one of the cycles, press the "**Sanitize**" button and then press **START** and close the door to activate the sanitation features. The sanitize symbol  or LED will light at the end of the cycle when sanitation requirements have been met. The technical sanitation measures may also improve the drying results.

**Extra Dry:** Used in combination with a wash cycle (except Rinse), the Extra Dry option raises the temperature and extends the drying time to further enhance drying results. To activate, select the "**Extra Dry**" button in addition to any cycle other than Rinse.

\* model dependent (see page 4)



Note: To save energy, this dishwasher has a “Smart Control” where the sensors in the dishwasher automatically adjust the cycle length, temperature and water changes based on the amount of food soil and the incoming water temperature. The “Smart Control” makes decisions that can cause the cycle time and water usage to adjust intermittently. **Wash cycle times are based on 120°F water supply.** If your household water supply is different than 120°F, your dishwasher’s cycle times may be impacted.

**Table 2 - Wash Cycle Information**

DWHD640Jxx DWHD650Jxx	Pots & Pans NSF qualified	Auto	Normal	Quick	Hand Wash	Rinse
cycle time	110-135 min	105-129 min	95-119 min	59 min	70 min	9 min
water consumption	18.1-23.7 L 4.8-6.3 gal	13.1-24.9 L 3.5-6.6 gal	5.8-16.9 L 1.5-4.5 gal	14.1 L 3.7 gal	12.9 L 3.4 gal	4.0 L 1.0 gal
wash temperature	66-71°C 150-160°F	55-66°C 130-150°F	50-55°C 122-131°F	50°C 122°F	50°C 122°F	incoming
rinse temperature	72°C 162°F	70°C 158°F	51-69°C 124-156°F	65°C 149°F	60°C 140°F	incoming
<b>with Half Load option selected</b>						
	<b>NSF qualified</b>					
cycle time	115 min	95-105 min	90-99 min	n/a	65 min	n/a
water consumption	17.5 L 4.6 gal	9.7-16.6 L 2.6-4.4 gal	10.4-13.5 L 2.7-3.6 gal	n/a	11.7 L 3.1 gal	n/a
rinse temperature	72°C 162°F	69°C 156°F	69°C 156°F	n/a	60°C 140°F	n/a
<b>with PowerBoost® option selected</b>						
	<b>NSF qualified</b>					
cycle time	150 min	120-140 min	115-135 min	n/a	85 min	n/a
water consumption	23.7 L 6.3 gal	13.1-24.9 L 3.5-6.6 gal	5.8-16.9 L 1.5-4.5 gal	n/a	12.9 L 3.4 gal	n/a
rinse temperature	72°C 162°F	70°C 158°F	69°C 156°F	n/a	72°C 162°F	n/a
<b>with Sanitize option selected (DWHD650Jxx only)</b>						
	<b>NSF qualified</b>	<b>NSF qualified</b>	<b>NSF qualified</b>			
cycle time	125-145 min	140-155 min	115-130 min	n/a	n/a	n/a
water consumption	18.1-23.7 L 4.8-6.3 gal	13.1-24.9 L 3.5-6.6 gal	5.8-16.9 L 1.5-4.5gal	n/a	n/a	n/a
rinse temperature	72°C 162°F	72°C 162°F	72°C 162°F	n/a	n/a	n/a
<b>with Extra Dry option selected</b>						
	<b>NSF qualified</b>	<b>NSF qualified</b>	<b>NSF qualified</b>			
cycle time	145-160 min	140-155 min	135-150 min	70 min	105 min	n/a
water consumption	18.1-23.7 L 4.8-6.3 gal	13.1-24.9 L 3.5-6.6 gal	5.8-16.9 L 1.5-4.5 gal	14.1 L 3.7 gal	12.9 L 3.4 gal	n/a
rinse temperature	72°C 162°F	72°C 162°F	72°C 162°F	72°C 162°F	72°C 162°F	n/a

Note: Only sanitizing cycles have been designed to meet the requirements of 6 for soil removal and sanitization efficacy. There is no intention, either directly or indirectly, to imply that all cycles have passed sanitization performance tests.

<b>DWHD651Jxx</b>	<b>Pots &amp; Pans NSF qualified</b>	<b>Auto</b>	<b>Normal</b>	<b>Hand Wash</b>	<b>Star Speed™</b>	<b>Rinse</b>
cycle time	110-135 min	105-129 min	95-119 min	70 min	20 min	9 min
water consumption	15.6-21.2 L 4.1-5.6 gal	10.6-22.4 L 2.8-5.9 gal	5.8-16.9 L 1.5-4.5 gal	12.9 L 3.4 gal	8.7 L 2.3 gal	4.0 L 1.0 gal
wash temperature	66-71°C 150-160°F	55-66°C 130-150°F	50-55°C 122-131°F	50°C 122°F	incoming	incoming
rinse temperature	72°C 162°F	70°C 158°F	51-69°C 124-156°F	60°C 140°F	incoming	incoming
<b>with Half Load option selected</b>						
	<b>NSF qualified</b>					
cycle time	115 min	95-105 min	90-99 min	65 min	n/a	n/a
water consumption	15 L 4 gal	7.2-14.1 L 1.9-3.7 gal	10.4-13.5 L 2.7-3.6 gal	11.7 L 3.1 gal	n/a	n/a
rinse temperature	72°C 162°F	69°C 156°F	69°C 156°F	60°C 140°F	n/a	n/a
<b>with PowerBoost® option selected</b>						
	<b>NSF qualified</b>					
cycle time	150 min	120-140 min	115-135 min	85 min	n/a	n/a
water consumption	15.6-21.2 L 4.1-5.6 gal	10.6-22.4 L 2.8-5.9 gal	5.8-16.9 L 1.5-4.5 gal	12.9 L 3.4 gal	n/a	n/a
rinse temperature	72°C 162°F	70°C 158°F	69°C 156°F	60°C 140°F	n/a	n/a
<b>with Sanitize option selected</b>						
	<b>NSF qualified</b>	<b>NSF qualified</b>	<b>NSF qualified</b>			
cycle time	130-155 min	125-150 min	115-130 min	n/a	n/a	n/a
water consumption	18.1-23.7 L 4.8-6.3 gal	10.6-22.4 L 2.8-5.9 gal	5.8-16.9 L 1.5-4.5 gal	n/a	n/a	n/a
rinse temperature	72°C 162°F	72°C 162°F	72°C 162°F	n/a	n/a	n/a
<b>with Extra Dry option selected</b>						
	<b>NSF qualified</b>	<b>NSF qualified</b>	<b>NSF qualified</b>			
cycle time	145-160 min	140-155 min	135-150 min	105 min	30 or more	n/a
water consumption	15.6-21.2 L 4.1-5.6 gal	10.6-22.4 L 2.8-5.9 gal	5.8-16.9 L 1.5-4.5 gal	12.9 L 3.4 gal	8.7 L 2.3 gal	n/a
rinse temperature	72°C 162°F	72°C 162°F	72°C 162°F	72°C 162°F	incoming	n/a

*Note: Only sanitizing cycles have been designed to meet the requirements of 6 for soil removal and sanitization efficacy. There is no intention, either directly or indirectly, that all cycles have passed sanitization performance tests.*

# Operating the Dishwasher

## Start the dishwasher

- 1 Open the door and press the **ON/OFF** button. The dishwasher automatically resets to the Auto cycle and the time displayed flashes.
- 2 Select a different cycle or keep the same and select desired options.
- 3 Press **START** and close the door to begin the cycle.

## Interrupt a cycle

- 1 Open the door just far enough to expose the control panel. Be careful of hot water that may splash out.
- 2 Press the **ON/OFF** button to turn the unit off.
- 3 Wait at least 10 seconds before fully opening the door.
- 4 To resume the cycle, press the **ON/OFF** button and close the door.

## Cancel a cycle

- 1 Open the door just far enough to expose the control panel. Be careful of hot water that may splash out.
- 2 Press and hold **START** for approximately 3-4 seconds until the display indicates “**0:01**”.
- 3 Close the door and wait about 1 minute while the dishwasher drains.
- 4 Open the door and press the **ON/OFF** button. You may now start a new cycle by turning the dishwasher back on and following the “Start the dishwasher” instructions above.

## ★ Using the Star Speed™ cycle (DWHD651Jxx only)

- 1 Open the door and press the **ON/OFF** button.
- 2 Select the ★ cycle button. The dishwasher should be empty and without detergent for the preheating period.
- 3 Press **START** and close the door to begin preheating. The Time Remaining PowerBeam® will show an “**H**” alternating with the time remaining for preheat. Once the time remaining counts down to “**0:00**” the Time Remaining PowerBeam® will turn off.
- 4 Open the door at any time to begin loading dishes for first Star Speed™ wash. The Time Remaining PowerBeam® will show an “**L**” during the loading period.
- 5 Add detergent (use powder or liquid detergent - do not use tablets in this cycle), press **START** and close the door.
- 6 The Time Remaining PowerBeam® will now show “**TURBO SPEED**” alternating with the time remaining (starting at 20 minutes).
- 7 When the cycle is done, the Time Remaining PowerBeam® will turn off.
- 8 The next Star Speed™ wash cycles can run without any preheating (maximum of 60 minutes in between cycles).

## Additional Features

### Delay Start

You can delay the start of the cycle in one hour increments up to 24 hours.

- 1 Open the door and press the **ON/OFF** button.
- 2 Select a cycle and desired options.
- 3 Press the **Delay +** button until the display shows “**h:01**” = 1 hour up to “**h:24**” = 24 hours (for DWHD640Jxx and DWHD650Jxx models) or “**1**” = 1 hour up to “**24**” = 24 hours (for DWHD651Jxx models).
- 4 Press the **+ or -** buttons until the display corresponds with your requirements.
- 5 Press **START** and close the door. The delay is now activated.

To cancel delay start:

- 1 Open the door and press the **+ or -** buttons until the display shows “**h:00**” (for DWHD640Jxx and DWHD650Jxx models) or “**0**” on the right side of the display (for DWHD651Jxx models).
- 2 Close the door and cycle will begin.

### Cycle Completion Signal

The cycle completion is indicated by a tone.

To change setting:

- 1 Open the door and press the **ON/OFF** button.
- 2 Hold down the **A** button and press and hold **START** until the display indicates “**H:00**”.
- 3 Release both buttons. The LED for the **A** button flashes and display indicates “**H:00**”.
- 4 Press the **A** button until the display shows “**b:02**” (factory setting or your previous setting).
- 5 Press the **C** button to increase or decrease the tone “**b:00**” = OFF and “**b:03**” = loudest and press **START** to save the setting and close the door.

## Intensive Drying

The final rinse uses a higher temperature which improves the drying result. The running time may increase slightly. Use caution if utensils are delicate!

To change setting:

- 1 Open the door and press the **ON/OFF** button.
- 2 Hold down the **A** button and press and hold **START** until the display indicates "**H:00**".
- 3 Release both buttons. The LED for the **A** button flashes and display indicates "**H:00**".
- 4 Press the **A** button until the display shows "**d:00**" (factory setting or your previous setting).
- 5 Press the **C** button to turn on intensive drying "**d:01**" = ON and "**d:00**" = OFF and press **START** to save the setting and close the door.

## Sapphire Glow® \*

The interior light comes on when the door is opened, even if the unit is powered off. When the door is closed or slightly ajar, the interior light is off.

To change setting:

- 1 Open the door and press the **ON/OFF** button.
- 2 Hold down the **A** button and press and hold **START** until the display indicates "**H:00**".
- 3 Release both buttons. The LED for the **A** button flashes and display indicates "**H:00**".
- 4 Press the **A** button until the display shows "**P:00**" (factory setting or your previous setting).
- 5 Press the **C** button to switch between "**P:00**" = ON and "**P:01**" and "**P:02**" = OFF and press **START** to save the setting and close the door.

## PowerBeam® \*

An LED illuminates the floor to indicate the unit is running. Do not open the dishwasher door until the LED is no longer visible on the floor.

*Note: If the appliance is installed at eye-level, the LED is not visible.*

To change setting:

- 1 Open the door and press the **ON/OFF** button.
- 2 Hold down the **A** button and press and hold **START** until the display indicates "**H:00**".
- 3 Release both buttons. The LED for the **A** button flashes and display indicates "**H:00**".
- 4 Press the **A** button until the display shows "**I:01**" (factory setting or your previous setting).
- 5 Press the **C** button to switch between "**I:01**" = ON and "**I:00**" = OFF and press **START** to save the setting and close the door.

\*model dependent (see page 4)

## Time Remaining PowerBeam® \* (DWHD651Jxx only)

Our Star-Sapphire® dishwashers offer a convenient Time Remaining PowerBeam® light that projects cycle status and time remaining on the kitchen floor (all other models offer our blue PowerBeam® light to let you know the unit is running).

*Note: If the appliance is installed at eye-level, the time remaining information is not visible.*

### S:01 default setting:

In the default setting (S:01) the time remaining, selected cycle, delay start time and water intake testing are indicated. Example: If you select a cycle and start your dishwasher in the S:01 (default) setting, the time remaining image will display in rotation with the Star logo (about 5 seconds per image).

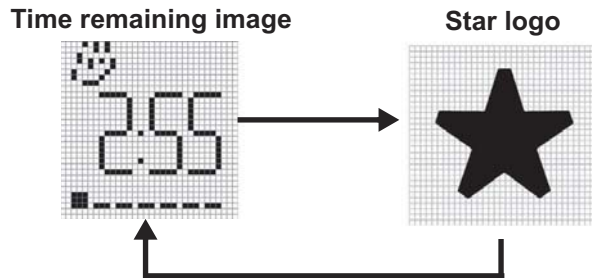

To change setting:

- 1 Open the door and press the **ON/OFF** button.
- 2 Hold down the **A** button and press and hold **START** until the display indicates "**H:00**".
- 3 Release both buttons. The LED for the **A** button flashes and display indicates "**H:00**".
- 4 Press the **A** button until the display shows "**S:01**".
- 5 Press the **C** button to switch between "**S:00**" = OFF, "**S:01**" and "**S:02**" = ON
- 6 Press **START** to save the setting and close the door.

# Care and Maintenance

## Maintenance Tasks

A regular inspection and maintenance of your machine will help to prevent faults. This saves time and prevents problems.

### Wiping up spills and splash-outs

Water may occasionally splash out of your dishwasher, particularly if you interrupt a cycle or open the dishwasher door during a cycle. To avoid floor damage and possible mold growth, do not allow areas to remain wet around or under the dishwasher.

### Spray arms

Limescale and contaminants in the rinsing water may block nozzles and bearings on the spray arms.

Check outlet nozzles on the spray arms for blockages by removing the spray arms as shown and rinse under running water from faucet.

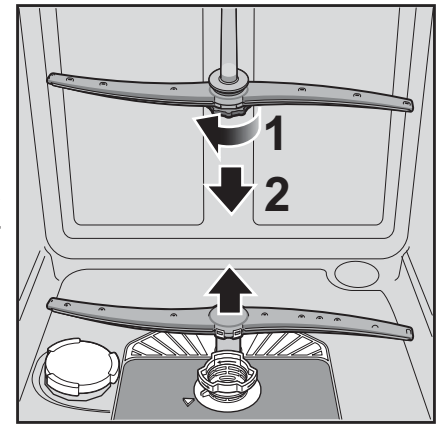

### Check and clean the filter system

The filter system consists of a coarse filter, a flat fine filter and a micro filter. The filters keep large foreign objects in the rinsing water away from the pump. These foreign objects may occasionally block the filters.

Check the filters for residue by:

- Unscrew filter cylinder as illustrated and take out filter system.
- Remove any residue and clean filters under running water.
- Reinstall filter system in reverse sequence and ensure that the arrow marks are opposite each other after closing the filter system.

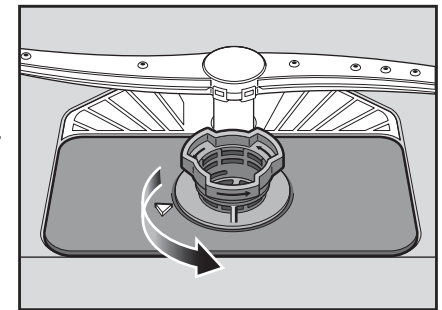

### Waste water pump

Large food remnants in the rinsing water not retained by the filters may block the waste water pump. The rinsing water does not get pumped out and covers the filter. In this case:

- Disconnect the appliance from the power supply.
- Remove the filters.
- Scoop out water, use a sponge if required.
- Using a spoon, pry off pump cover (as illustrated) until it clicks, then grip the cover by the lug and first pull it upward until it resists and then pull it out forward.
- Check inner compartment and remove any foreign objects.
- Place cover in the original position, press down and engage.
- Reinstall filters.

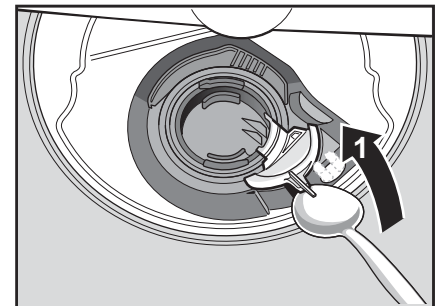
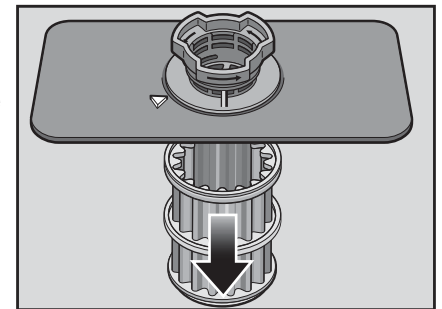

### Clean the exterior door panel

Colored doors: use only a soft cloth dampened with soapy water.

Stainless steel doors: use a soft cloth with a non-abrasive cleaner (preferably a liquid spray) made for cleaning stainless steel. For the best results, apply the stainless steel cleaner to the cloth and then wipe the surface.

### Clean the door gasket

Regularly clean the door gasket with a damp cloth to remove food particles and other debris. Also clean the door seal, located inside the dishwasher at the bottom of the door.

### Preparing your unit for vacation

Before leaving for vacation during warmer weather, besides turning off the main valve, also turn off water supply at the nearest point to the dishwasher (usually under the sink). During colder weather, please follow the instructions for winterizing your unit.

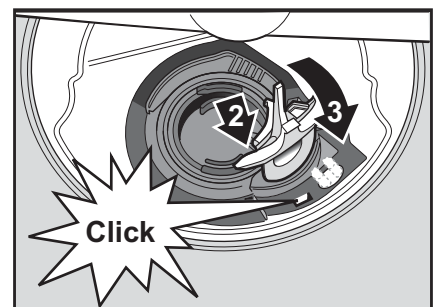



## Winterizing your unit

If your dishwasher will be unused for an extended period of time in a location that experiences freezing temperatures (holiday home or through a vacation period), have your dishwasher winterized by an authorized professional service. Turn your household water supply to the dishwasher off when on extended vacation or when dishwasher will not be used for more than 1 month.

## Self Help

Dishwashers may occasionally exhibit problems that are unrelated to a malfunction of the dishwasher itself. The following information may help you with a dishwasher problem without involving an authorized repair professional.

Problem	Cause	Action
Dishwasher does not start	<ol style="list-style-type: none"><li>1. Door may not be properly latched</li><li>2. Unit may not be turned on</li><li>3. Unit not reset or previous cycle not completed</li><li>4. Delay start engaged</li><li>5. Interruption of electrical power supply to dishwasher or blown fuse</li><li>6. The door may have been closed without first selecting a cycle</li><li>7. Water supply may not be turned on</li></ol>	<ol style="list-style-type: none"><li>1. Shut the door completely until you hear it click</li><li>2. Press the main power switch to turn unit on</li><li>3. To reset, refer to "Cancel a Cycle" (page 15) in this manual</li><li>4. To reset, refer to "Delay Start" (page 15) section in this manual</li><li>5. Check circuit breaker</li><li>6. Select a cycle and close the door</li><li>7. Check and turn on water supply</li></ol>
Dishwasher beeping (end of cycle signal)	<ol style="list-style-type: none"><li>1. Default factory settings alert the customer that the cycle is complete by beeping. This feature can be deactivated if so desired</li></ol>	<ol style="list-style-type: none"><li>1. To adjust the volume or deactivate, refer to the "Cycle Completion Signal" (page 15) section in this manual</li></ol>
Display does not illuminate	<ol style="list-style-type: none"><li>1. A fuse may have been blown or circuit breaker tripped</li><li>2. Door not closed or latched</li></ol> <p><i>Note: For models with controls on top of the door, the display only illuminates when the door is opened and controls are visible.</i></p>	<ol style="list-style-type: none"><li>1. Check the fuse or circuit breaker box and replace the fuse or reset the breaker if necessary</li><li>2. Ensure door is properly latched and completely closed</li></ol>
Dishwasher seems to run a long time	<ol style="list-style-type: none"><li>1. Incoming water is not warm enough</li><li>2. Cycle time can vary due to soil and water conditions</li><li>3. Rinse aid dispenser is empty</li><li>4. Dishwasher connected to cold water supply</li></ol> <p><i>Note: Refer to "Wash Cycle Information" (page 12-14) section in this manual for typical cycle lengths</i></p>	<ol style="list-style-type: none"><li>1. Before starting a cycle, run hot water faucet at the sink closest to the dishwasher</li><li>2. Sensors in the dishwasher automatically increase the cycle time to ensure a good wash when heavy soil is detected</li><li>3. Add rinse aid</li><li>4. Verify dishwasher is connected to hot water supply plumbing</li></ol>
Dishes are not getting clean enough	<ol style="list-style-type: none"><li>1. Spray arm movement obstructed</li><li>2. Spray arm nozzles clogged</li><li>3. Improper use of detergents</li><li>4. Filters could be clogged</li><li>5. Dishes are nested or loaded too close together</li><li>6. Selected wash cycle is not suitable for food soil conditions</li></ol>	<ol style="list-style-type: none"><li>1. Ensure that spray arm movement is not blocked by hand rotating spray arms before starting cycle</li><li>2. Remove the spray arms and clean according to the "Care and Maintenance" (pages 18-19) section of the manual</li><li>3. Increase or decrease detergent depending on the water hardness (refer to Table 1)</li><li>4. Clean the filters according to the "Care and Maintenance" (pages 18-19) section of the manual</li><li>5. Rearrange load such that water spray can reach all items in the dishwasher - see "Loading the Dishwasher" (pages 8-9) section of the manual</li><li>6. Refer to "Wash Cycle Information" (pages 12-14) section of the manual</li></ol>
Dishes are not getting dry enough	<ol style="list-style-type: none"><li>1. Rinse aid dispenser is empty</li><li>2. Improper loading of dishes</li><li>3. Selected cycle does not include drying</li><li>4. "Intensive Drying" is not activated</li></ol> <p><i>Note: Plastic or Teflon do not typically dry as well as other items due to their inherent properties</i></p>	<ol style="list-style-type: none"><li>1. Add rinse aid - the use of rinse aid improves drying</li><li>2. Rearrange load to ensure items are not nesting (see "Loading the Dishwasher" (page 8-9) section of the manual)</li><li>3. Rinse cycle does not include drying</li><li>4. See the "Operating the Dishwasher" (page 16) section of this manual to learn how to activate "Intensive Drying"</li></ol>
Odor	<ol style="list-style-type: none"><li>1. Food debris is present at the bottom of the dishwasher</li><li>2. Food particles are present near the door seal</li><li>3. Dishes left in unit too long before running a cycle</li><li>4. Residual water is present at the bottom of the dishwasher</li><li>5. Drain hose is obstructed</li></ol>	<ol style="list-style-type: none"><li>1. Remove the filters and clean according to the "Care and Maintenance" (pages 18-19) section of the manual</li><li>2. Refer to "Care and Maintenance" (pages 18-19) section of the manual</li><li>3. Run a Rinse cycle if you do not intend to immediately wash the dishes</li><li>4. Ensure the unit has completely drained from the last cycle</li><li>5. Remove any obstructions from the drain hose by calling qualified personnel</li></ol> <p><i>Note: If odor still persists, run the Normal/Regular cycle until it flushes and interrupt the cycle and place an 8oz. cup of distilled white vinegar solution on the top rack and then finish the cycle.</i></p>

Problem	Cause	Action
Dishwasher not filling with water	<ol style="list-style-type: none"> <li>1. Restriction in the water supply system</li> <li>2. Previous wash cycle was not completed</li> <li>3. Delay start is active</li> <li>4. Household water supply is off</li> </ol>	<ol style="list-style-type: none"> <li>1. Ensure that the water supply valve (typically located under kitchen sink) is open and check that the water supply line has no kinks or clogs</li> <li>2. Refer to the "Operating the Dishwasher" (page 15) section of the manual</li> <li>3. Cancel the delay start or wait until delay start time completes</li> <li>4. Turn household water supply on</li> </ol>
Water leaks	<ol style="list-style-type: none"> <li>1. Suds</li> <li>2. Door seal could be pulled away from track</li> <li>3. Condensation vent is blocked</li> <li>4. Improper installation</li> </ol>	<ol style="list-style-type: none"> <li>1. Wrong type of detergent results in suds and leaks - use only dishwasher detergents. If suds still persist, add one tablespoon of vegetable oil at the bottom of the dishwasher and run the desired cycle.</li> <li>2. Ensure the door seal is in the track</li> <li>3. Ensure that the condensation vent is not blocked</li> <li>4. Have proper installation verified by qualified personnel (water supply, drain system, leveling, plumbing)</li> </ol>
Tub stains	<ol style="list-style-type: none"> <li>1. Stains on the dishwasher interior are due to water hardness</li> <li>2. Silverware in contact with tub</li> </ol>	<ol style="list-style-type: none"> <li>1. Concentrated lemon juice can reduce the build up of hard water stains. Run a Regular cycle until it flushes and interrupt the cycle and then place an 8oz. cup of the concentrated lemon solution on the top rack and finish the cycle. This can be done periodically to avoid build up</li> <li>2. Ensure that silverware does not make contact with the tub while running a cycle</li> </ol>
Streaks on glassware or residue on the dishes	<ol style="list-style-type: none"> <li>1. Incorrect rinse aid setting</li> </ol>	<ol style="list-style-type: none"> <li>1. Depending on the hardness of water, adjust the rinse aid dispenser. Refer to "Rinse Aid" (page 7) section in the manual</li> </ol>
Fascia panel discolored or marked	<ol style="list-style-type: none"> <li>1. Abrasive cleaner used</li> </ol>	<ol style="list-style-type: none"> <li>1. Use mild detergents with soft damp cloth</li> </ol>
Noise during wash cycle	<ol style="list-style-type: none"> <li>1. Dishes may not be arranged properly</li> </ol>	<ol style="list-style-type: none"> <li>1. Water circulation sound is normal, but if you suspect items are banging into each other or into the spray arms, refer to the "Loading the Dishwasher" (pages 8-9) section of the manual for optimal arrangement</li> </ol>
Detergent dispenser cover will not shut	<ol style="list-style-type: none"> <li>1. Improper operation of detergent cover</li> <li>2. Previous cycle has not been finished or the cycle was reset or interrupted</li> </ol>	<ol style="list-style-type: none"> <li>1. Refer to "Detergent" (page 6) section of the manual for instructions on opening and closing the dispenser</li> <li>2. Refer to the "Operating the Dishwasher" (page 11) section of the manual</li> </ol>
Unable to select desired cycle	<ol style="list-style-type: none"> <li>1. Previous cycle has not finished</li> </ol>	<ol style="list-style-type: none"> <li>1. Refer to the "Operating the Dishwasher" (page 15) section of the manual</li> </ol>

# Customer Service

Your Thermador® dishwasher requires no special care other than that described in the Care and Maintenance section of this manual. If you are having a problem with your dishwasher, before calling for service please refer to the Self Help section of the manual. If service is necessary, contact your dealer or installer or an authorized service center. Do not attempt to repair the appliance yourself. Any work performed by unauthorized personnel may void the warranty.

If you are having a problem with your Thermador® dishwasher and are not pleased with the service you have received, please take the following steps until the problem is corrected to your satisfaction:

- 1 Call us at 1-800-735-4328
- 2 Contact Customer Service from our web site: [www.thermador.com](http://www.thermador.com) (USA) or [www.thermador.ca](http://www.thermador.ca) (Canada)
- 3 Contact your installer or the Thermador® Authorized Service Contractor in your area.
- 4 Or write us at:

*BSH Home Appliances Corporation  
1901 Main Street  
Irvine, CA 92614*

Please be sure to include your model information as well as an explanation of the problem and the date it started. You will find the model and serial number information on the label located on the edge of the dishwasher door. Please make a copy of your invoice and keep it with this manual. The customer must show proof of purchase to obtain warranty service.

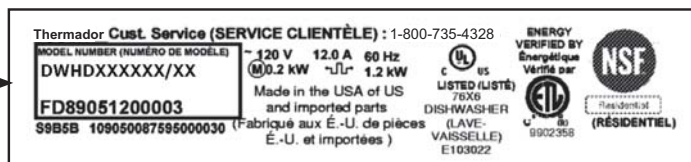

# Warranty Information

What this Warranty Covers & Who it Applies to: The limited warranty provided by BSH Home Appliances Corporation (“BSH”) in this Statement of Limited Product Warranty applies only to Thermador® dishwashers (“Product”) sold to you, the first using purchaser, provided that the Product was purchased: (1) for your normal, household (non-commercial) use, and has in fact at all times only been used for normal household purposes; (2) new at retail (not a display, “as is”, or previously returned model), and not for resale, or commercial use; and (3) within the United States or Canada, and has at all times remained within the country of original purchase. The warranties stated herein apply only to the first purchaser of the Product and are not transferable.

- Please make sure to return your registration card; while not necessary to effectuate warranty coverage, it is the best way for BSH to notify you in the unlikely event of a safety notice or product recall.

**How Long the Warranty Lasts:** BSH warrants that the Product is free from defects in materials and workmanship for a period of seven hundred thirty (730) days (i.e., 2 years) from the date of purchase. The foregoing timeline begins to run upon the date of purchase, and shall not be stalled, tolled, extended, or suspended, for any reason whatsoever. Labor and shipping costs are included in this basic coverage.

**Extended Limited Warranty:** BSH also provides these additional limited warranties:

- **5 Year Limited Warranty on Electronics:** BSH will repair or replace any Thermador® microprocessor or printed circuit board if it proves to be defective in materials or workmanship (excludes labor charges).
- **5 Year Limited Warranty on Dish Racks:** BSH will replace the upper or lower dish rack (excluding rack components), if the rack proves defective in materials or workmanship (excludes labor charges).
- **Lifetime Warranty against Stainless Steel Rust Through:** BSH will replace your dishwasher with the same model or a current model that is substantially equivalent or better in functionality, if the inner liner should rust through (excludes labor charges). BSH will replace the stainless steel door if the door should rust through (excludes labor charges).

The foregoing timeline begins to run upon the date of purchase, and shall not be stalled, tolled, extended, or suspended, for any reason whatsoever.

**Repair/Replace as Your Exclusive Remedy:** During this warranty period, BSH or one of its authorized service providers will repair your Product without charge to you (subject to certain limitations stated herein) if your Product proves to have been manufactured with a defect in materials or workmanship. If reasonable attempts to repair the Product have been made without success, then BSH will replace your Product (upgraded models may be available to you, in the sole discretion of BSH, for an additional charge). All removed parts and components shall become the property of BSH at its sole option. All replaced and/or repaired parts shall assume the identity of the original part for purposes of this warranty and this warranty shall not be extended with respect to such parts. The sole liability and responsibility of BSH hereunder is to repair manufacturer-defective Product only, using a BSH authorized service provider during normal business hours. For safety and property damage concerns, BSH highly recommends that you do not attempt to repair the Product yourself, or use an un-authorized servicer; BSH will have no responsibility or liability for repairs or work performed by a non-authorized servicer. If you choose to have someone other than an authorized service provider work on your Product, THIS WARRANTY WILL AUTOMATICALLY BECOME NULL AND VOID. Authorized service providers are those persons or companies that have been specially trained on Thermador® products, and who possess, in the opinion of BSH, a superior reputation for customer service and technical ability (note that they are independent entities and are not agents, partners, affiliates or representatives of BSH). Notwithstanding the foregoing, BSH will not incur any liability, or have responsibility, for the Product if it is located in a remote area (more than 100 miles from an authorized service provider) or is reasonably inaccessible, hazardous, threatening, or treacherous locale, surroundings, or environment; in any such event, if you request, BSH would still pay for labor and parts and ship the parts to the nearest authorized service provider, but you would still be fully liable and responsible for any travel time or other special charges by the service company, assuming they agree to make the service call.

**Out of Warranty Product:** BSH is under no obligation, at law or otherwise, to provide you with any concessions, including repairs, pro-rates, or Product replacement, once this warranty has expired.

**Warranty Exclusions:** The warranty coverage described herein excludes all defects or damage that are not the direct fault of BSH, including without limitation, one or more of the following: (1) use of the Product in anything other than its normal, customary and intended manner (including without limitation, any form of commercial use, use or storage of an indoor product outdoors, use of the Product in conjunction with air or water-going vessels); (2) any party’s willful misconduct, negligence, misuse, abuse, accidents, neglect, improper operation, failure to maintain, improper or negligent installation, tampering, failure to follow operating instructions, mishandling, unauthorized service (including self-performed “fixing” or exploration of the appliance’s internal workings); (3) adjustment, alteration or modification of any kind; (4) a failure to comply with any applicable state, local, city, or county electrical, plumbing and/or building codes, regulations, or laws, including failure to install the product in strict conformity with local fire and building codes and regulations; (5) ordinary wear and tear, spills of food, liquid, grease accumulations, or other substances that accumulate on, in, or around the Product; and (6) any external, elemental and/or environmental forces and factors, including without limitation, rain, wind, sand, floods, fires, mud slides, freezing temperatures, excessive moisture or extended exposure to humidity, lightning, power surges, structural failures surrounding the appliance, and acts of God. In no event shall BSH have any liability or responsibility whatsoever for damage to surrounding property, including cabinetry, floors, ceilings, and other structures or objects around the Product. Also excluded from this warranty are scratches, nicks, minor dents, and cosmetic damages on external surfaces and exposed parts; Products on which the serial numbers have been altered, defaced, or removed; service visits to teach you how to use the Product, or visits where there is nothing wrong with the Product; correction of installation problems (you are solely responsible for any structure and setting for the Product, including all electrical, plumbing or other connecting facilities, for proper foundation/flooring, and for any alterations including without limitation cabinetry, walls, floors, shelving, etc.); and resetting of breakers or fuses.

**TO THE EXTENT ALLOWED BY LAW, THIS WARRANTY SETS OUT YOUR EXCLUSIVE REMEDIES WITH RESPECT TO PRODUCT, WHETHER THE CLAIM ARISES IN CONTRACT OR TORT (INCLUDING STRICT LIABILITY, OR NEGLIGENCE) OR OTHERWISE. THIS WARRANTY IS IN LIEU OF ALL OTHER WARRANTIES, WHETHER EXPRESS OR IMPLIED. ANY WARRANTY IMPLIED BY LAW, WHETHER FOR MERCHANTABILITY OR FITNESS FOR A PARTICULAR PURPOSE, OR OTHERWISE, SHALL BE EFFECTIVE ONLY FOR THE PERIOD THAT THIS EXPRESS LIMITED WARRANTY IS EFFECTIVE. IN NO EVENT WILL THE MANUFACTURER BE LIABLE FOR CONSEQUENTIAL, SPECIAL, INCIDENTAL, INDIRECT, “BUSINESS LOSS”, AND/OR PUNITIVE DAMAGES, LOSSES, OR EXPENSES, INCLUDING WITHOUT LIMITATION TIME AWAY FROM WORK, HOTELS AND/OR RESTAURANT MEALS, REMODELLING EXPENSES IN EXCESS OF DIRECT DAMAGES WHICH ARE DEFINITELY CAUSED EXCLUSIVELY BY BSH, OR OTHERWISE. SOME STATES DO NOT ALLOW THE EXCLUSION OR LIMITATION OF INCIDENTAL OR CONSEQUENTIAL DAMAGES, AND SOME STATES DO NOT ALLOW LIMITATIONS ON HOW LONG AN IMPLIED WARRANTY LASTS, SO THE ABOVE LIMITATIONS MAY NOT APPLY TO YOU. THIS WARRANTY GIVES YOU SPECIFIC LEGAL RIGHTS, AND YOU MAY ALSO HAVE OTHER RIGHTS WHICH VARY FROM STATE TO STATE.** No attempt to alter, modify or amend this warranty shall be effective unless authorized in writing by an officer of BSH.

**How to Obtain Warranty Service:** To obtain warranty service for your product, you should contact the nearest BSH authorized service center, or call 1-800-735-4328.

Félicitations et merci!

Merci d'avoir choisi un lave-vaisselle Thermador®. Vous avez rejoint les nombreux consommateurs qui exigent un rendement supérieur et silencieux de leur lave-vaisselle.

Ce guide a été écrit avec sécurité et côté pratique en tête et l'information contenue ici est importante. Nous recommandons fortement de lire ce guide avant d'utiliser ce lave-vaisselle la première fois.

Nous savons que vous serez satisfait(e) de votre achat. Si vous avez des questions ou des commentaires, veuillez nous contacter au :

*www.thermador.com (USA)*

*or*

*www.thermador.ca (Canada)*

Vous pouvez communiquer avec nous pour tout commentaire et toute question en téléphonant au : 1-800-735-4328

### **Table des matières**

Consignes de sécurité importantes.....	2-3
Composants du lave-vaisselle.....	3-4
Installation du lave-vaisselle.....	5-7
Matériaux de vaisselle.....	7
Chargement du lave-vaisselle.....	8-9
Accessoires des paniers et caractéristiques.....	10-11
Informations sur les programmes de lavage.....	12-14
Fonctionnement du lave-vaisselle.....	15
Caractéristiques supplémentaires.....	15-17
Nettoyage et entretien.....	18-19
Aide automatique.....	19-20
Service après-vente.....	21
Informations concernant la garantie.....	22

# Consignes de sécurité importantes: Veuillez lire et conserver ces informations

## **AVERTISSEMENT**

Une mauvaise utilisation du lave-vaisselle peut entraîner des blessures graves ou la mort. Ne pas utiliser le lave-vaisselle d'une manière qui n'est pas traitée dans le présent guide ou à des fins autres que celles qui sont expliquées dans les pages qui suivent.

Des dommages au produit et/ou blessures graves peuvent survenir par suite de l'emploi de techniciens en entretien et en réparation non qualifiés ou de pièces de rechanges qui ne sont pas d'origine. Toutes les réparations doivent être effectuées par un technicien en entretien et en réparation qualifié qui utilise des pièces de rechange du fabricant de l'équipement d'origine.

Un choc électrique ou un incendie peut résulter de l'installation inexacte de l'alimentation électrique du lave-vaisselle traité dans le présent guide ou d'une mauvaise mise à la terre du lave-vaisselle. Ne pas utiliser le lave-vaisselle traité dans le présent guide à moins d'être certain que l'alimentation électrique a été correctement installée ou que le lave-vaisselle a été correctement mis à la terre.

Ne jamais nettoyer votre lave-vaisselle avec des produits chimiques puissants. Certains produits contenant des chlorures peuvent endommager votre lave-vaisselle et poser des risques pour la santé !

Seuls les programmes sanitaires sont prévus pour satisfaire aux exigences de niveau 6 en matière d'efficacité d'élimination des saletés et de désinfection. Il n'existe aucune intention, directe ou indirecte, que tous les programmes aient réussi les tests de performance en désinfection.

## **AVIS**

Ne jamais nettoyer votre lave-vaisselle avec des produits de nettoyage à la vapeur. Le fabricant n'assume aucune responsabilité pour d'éventuels dommages ou conséquences.

Il est vivement recommandé à l'utilisateur final de se familiariser avec les procédures de fermeture de l'alimentation d'eau entrante et de coupure de l'alimentation électrique entrante. Reportez-vous aux instructions d'installation ou communiquez avec votre installateur pour de plus amples renseignements.



## **AVERTISSEMENT : Pour réduire le risque d'incendie, de choc électrique ou de blessure grave, respectez les consignes suivantes :**

- 1** Ce lave-vaisselle est fourni avec les instructions d'installation et le présent guide d'utilisation et d'entretien. Lire et comprendre toutes les instructions avant de faire fonctionner le lave-vaisselle.
- 2** Cet appareil doit être mis à la terre sur une installation de fils à demeure en métal ou un conducteur de protection doit être relié aux fils conducteurs et raccordé à la borne ou au fil de mise à la terre du lave-vaisselle. Consulter les instructions d'installation fournies avec ce lave-vaisselle pour de plus amples renseignements sur les conditions requises pour l'alimentation en électricité.
- 3** Utiliser uniquement ce lave-vaisselle conformément à l'usage auquel il est destiné, à savoir pour laver la vaisselle et la batterie de cuisine de ménage.
- 4** Utiliser uniquement des détergents ou des produits de rinçage recommandés pour l'usage en lave-vaisselle et les conserver hors de la portée des enfants.
- 5** Lors du chargement des articles dans le lave-vaisselle :
  - Disposer les articles coupants de sorte à ce qu'ils ne puissent pas endommager le joint de porte.
  - Placer les couteaux et autre ustensiles tranchants le MANCHE VERS LE HAUT pour réduire le risque de blessure par coupure.
  - Ne pas laver d'articles en plastique à moins qu'ils ne soient identifiés par la mention « lavable au lave-vaisselle » ou l'équivalent.
  - Ne pas faire fonctionner votre lave-vaisselle à moins que tous les panneaux protecteurs ne soient en place.
  - Ne pas altérer ni neutraliser les commandes et dispositifs de verrouillage.
- 6** Ne pas utiliser abusivement, s'asseoir ou se tenir debout sur la porte ou les paniers à vaisselle du lave-vaisselle.



- 7 Pour réduire le risque de blessures, empêcher les enfants de jouer à l'intérieur ou sur le lave-vaisselle.
- 8 Lorsque les enfants sont en âge de faire fonctionner l'appareil, les parents ou tuteurs légaux ont la responsabilité légale de s'assurer qu'ils ont été initiés aux pratiques sécuritaires par des personnes qualifiées.
- 9 Dans certaines conditions, de l'hydrogène peut se former à l'intérieur d'un système de production d'eau chaude qui n'a pas été utilisé pendant deux semaines ou plus. L'hydrogène est un gaz explosif. Avant d'utiliser un lave-vaisselle qui est relié à un système de production d'eau chaude inactif depuis deux semaines ou plus, ouvrir tous les robinets d'eau chaude et laisser l'eau couler pendant quelques minutes. Ceci aura pour effet de libérer l'hydrogène accumulé à l'intérieur du système. Ne pas fumer et ne pas utiliser de flamme nue pendant cette opération.
- 10 Enlever la porte du compartiment de lavage d'un ancien lave-vaisselle que vous devez déposer pour réparation ou mise au rebut.
- 11 Afin d'éviter d'endommager le plancher et la formation éventuelle de moisissures, ne laissez aucune trace d'eau sur le sol adjacent au lave-vaisselle ou sous ce dernier.
- 12 Protégez votre lave-vaisselle des éléments. Protégez-le contre le gel afin d'éviter les dommages éventuels au robinet de remplissage. Les dommages causés par le gel ne sont pas couverts par la garantie.
- 13 Modèles avec cordon d'alimentation :
  - Cet appareil doit être mis à la terre. En cas de fonctionnement défectueux ou de panne, la mise à la terre réduit les risques de choc électrique en fournissant un trajet de moindre résistance au courant. Cet appareil est équipé d'un cordon d'alimentation avec un conducteur de mise à la terre d'équipement et une fiche de mise à la terre. Cette fiche doit être branchée sur une prise appropriée, installée et mise à la terre conformément aux codes et règlements locaux.
  - Un mauvais raccordement du conducteur de mise à la terre d'équipement peut entraîner un risque de choc électrique. En cas de doute quant à la mise à la terre adéquate de l'appareil, communiquez avec un électricien ou un technicien en réparation qualifié. Ne pas modifier la fiche fournie avec l'appareil. Si elle ne rentre pas dans la prise, faites installer une prise adéquate par un électricien qualifié.

## Composants du lave-vaisselle

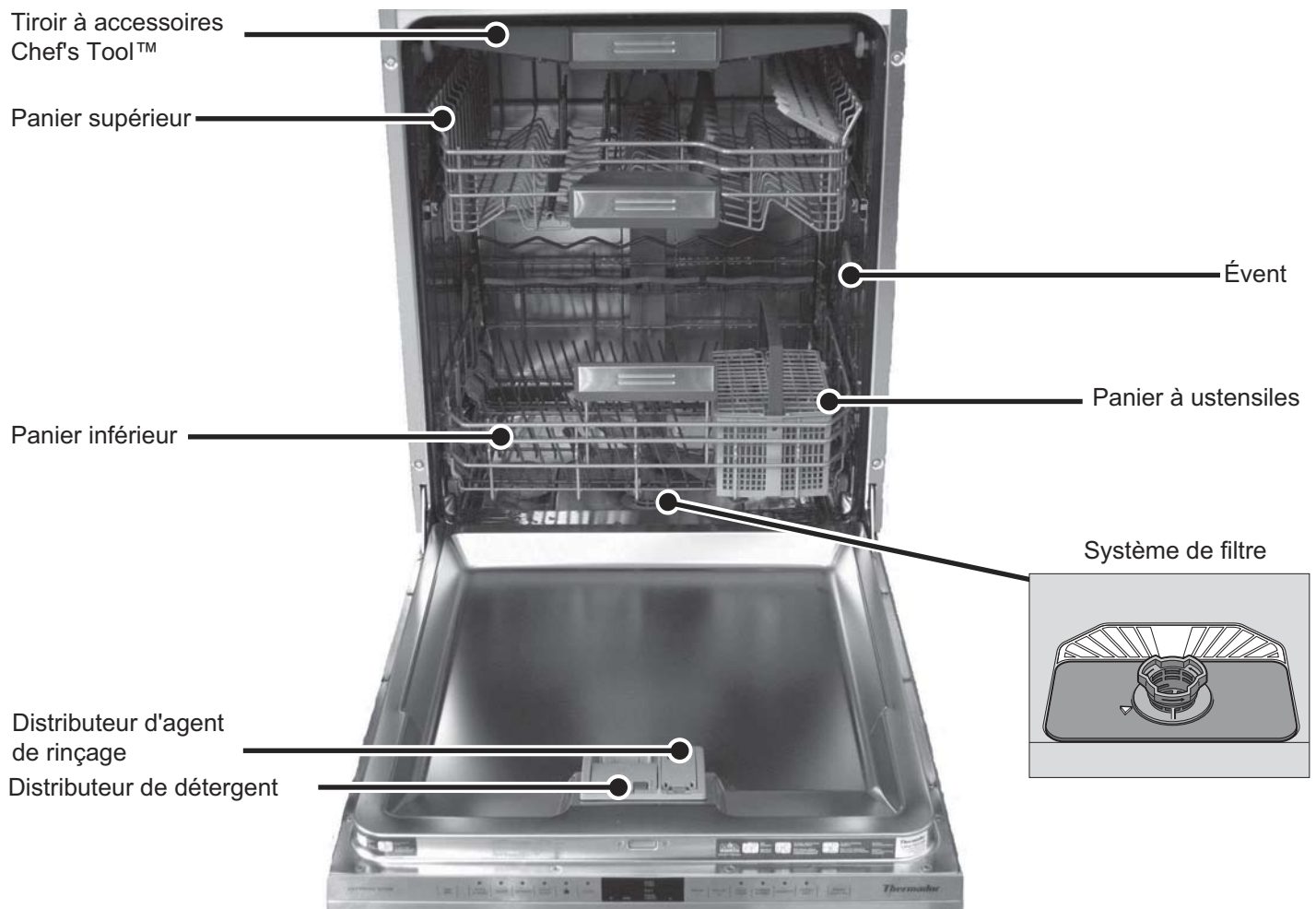

Programmes de lavage							Caractéristiques supplémentaires					
Modèle	Pots & Pans	Auto	Normal	Quick	Hand Wash	Star Speed™	Rinse	Chef's Tool Drawer®	Delay Start	PowerBeam®	Time Remaining PowerBeam®	Sapphire Glow®
DWHD640Jxx*	X	X	X	X	X		X	X	24 hour	X		
DWHD650Jxx*	X	X	X	X	X		X	X (flexible)	24 hour	X		X
DWHD651Jxx*	X	X	X		X	X	X	X (flexible)	24 hour		X	X

### DWHD640Jxx\*

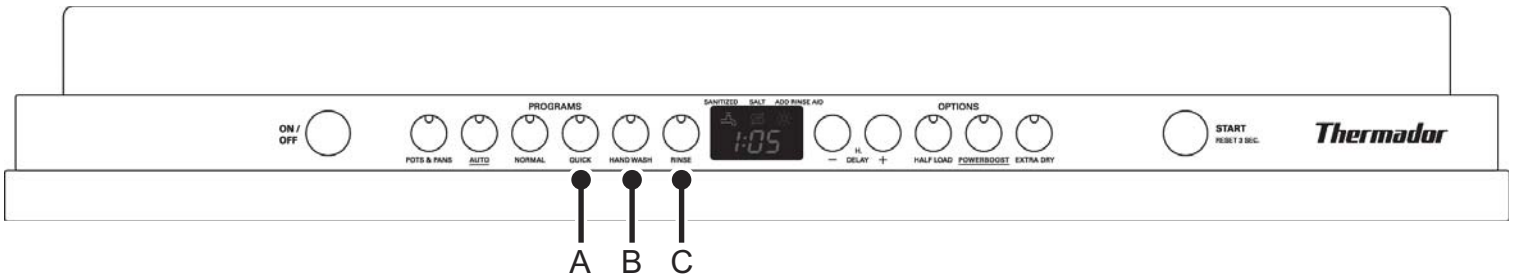

### DWHD650Jxx\*

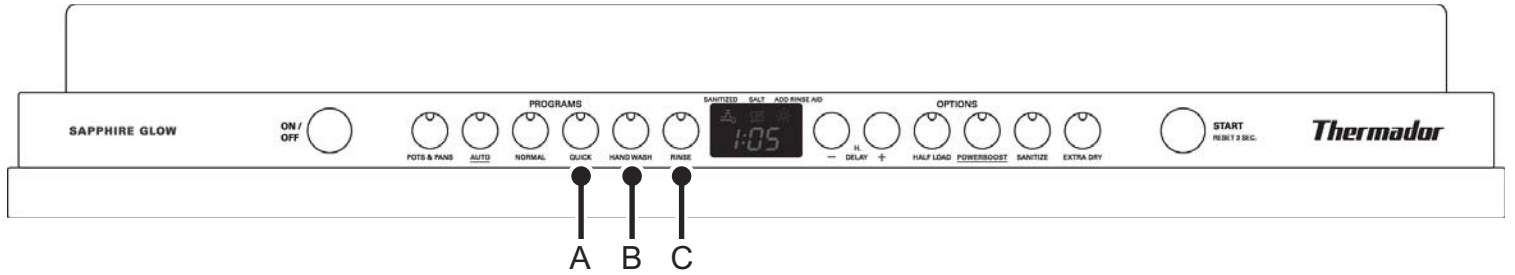

### DWHD651Jxx\*

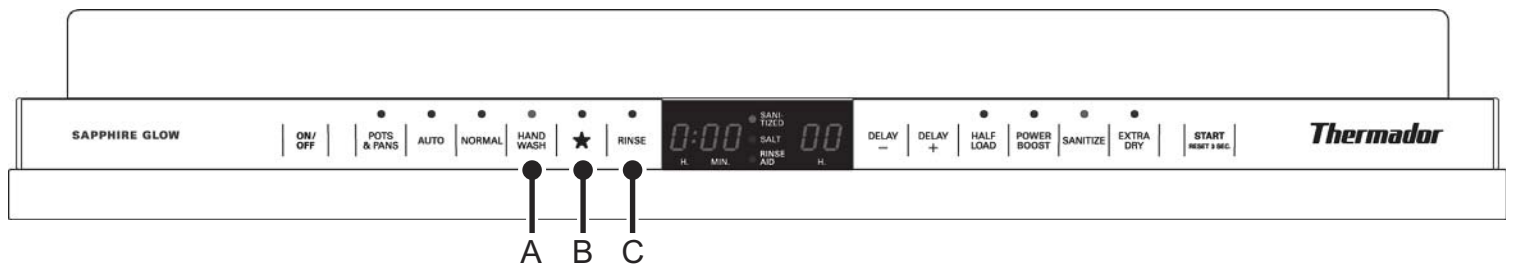

\* « x » peut représenter un nombre quelconque

# Installation du lave-vaisselle

## Système adoucisseur d'eau

Le lave-vaisselle a besoin d'eau douce pour obtenir de bons résultats de lavage et est équipé d'un adoucisseur d'eau interne. Toutefois, si votre habitation est équipée d'un système adoucisseur d'eau, vous n'aurez pas besoin d'utiliser le système intégré au lave-vaisselle. Pour que l'adoucisseur d'eau fonctionne correctement, il nécessite l'emploi d'un sel adoucisseur d'eau pour lave-vaisselle. La quantité de sel versée peut être ajustée entre « H:00 » et « H:07 ». Le sel n'est pas requis à H:00 (paramètre usine par défaut). La quantité de sel requise dépend du degré de dureté de l'eau du robinet (consulter le tableau 1).

- 1 Ouvrir la porte et allumer l'appareil en appuyant sur **ON/OFF**.
- 2 Maintenir la touche **A** enfoncée et appuyer et maintenir la touche **START** enfoncée jusqu'à ce que l'affichage indique « **H:00** ».
- 3 Relâcher les deux touches et appuyer sur **C** pour sélectionner le paramètre souhaité.
- 4 Sauvegarder le paramètre sélectionné en appuyant sur **START** et fermer la porte.

Tableau 1

Tap water hardness ppm CaCO <sub>3</sub> /l	Setting of internal water softener	Fill water softener with salt?
0 - 110	H:00	no
120 - 140	H:01	yes
150 - 180	H:02	yes
190 - 210	H:03	yes
220 - 290	H:04	yes
300 - 370	H:05	yes
380 - 540	H:06	yes
550 - 890	H:07	yes

## Utilisation d'une bandelette pour tester la dureté de l'eau

Kurz eintauchen (1 sec), leicht abschütteln und nach 1 min ablesen.

4 grün/green/vert  
1 rot/red/rouge  
2 rot/red/rouge  
3 rot/red/rouge  
4 rot/red/rouge

Dip briefly (1 sec), shake off excess water and compare after 1 min.

Plongez brièvement (1 sec), égouttez l'excès d'eau et comparez après 1 min.

<3°dH/ <3.75°e/ <5.4°f  
>4°dH/ >5°e/ >7.2°f  
>8,4°dH/ >10.5°e/>15.1°f  
>14°dH/ >17.5°e/>25.2°f  
>21°dH/>26.25°e/>37.8°f

**AQUADUR®**

Teststäbchen zur Bestimmung der Wasserhärte

Test stick for determination of water hardness

Bandelette pour déterminer la dureté de l'eau

Plongez brièvement (pendant 1 seconde) la bandelette dans l'eau du robinet. Égouttez l'excédent d'eau et comparez au bout d'environ 1 minute.	Au bout d'une (1) minute, la décoloration rouge visible sur la bandelette vous indiquera le paramètre correct.	Alignement de l'appareil adoucisseur	Verser le sel dans le récipient à sel
	0	H:00	no
	1	H:00	no
	2	H:02	oui
	3	H:04	oui
	4	H:06	oui

## Sel

Remplir le réservoir de sel utiliser l'entonnoir fourni à cet effet avant de mettre l'appareil en fonctionnement afin que tout excédent de sel soit immédiatement nettoyé. Ceci permet d'éviter la corrosion.

- 1 Dévisser le bouchon du réservoir de sel.
- 2 Remplir le réservoir d'eau (uniquement requis lors de la première mise en service de l'appareil).
- 3 Verser le sel (sel adoucisseur d'eau pour lave-vaisselle) dans le réservoir jusqu'à ce que l'eau commence à déborder.
- 4 Remplir le réservoir de sel dès que le témoin de remplissage du sel ou que le voyant DEL « Sel » s'allume.

**AVERTISSEMENT** : Ne jamais remplir le réservoir de sel avec du détergent. Le détergent détruira l'adoucisseur d'eau. Pour éviter la corrosion, remplir le réservoir de sel et lancer immédiatement un cycle.

**REMARQUE** : Ne pas utiliser de pastilles de sel ni un type de sel adoucisseur d'eau autre que celui conçu pour les lave-vaisselle.

Commander le sel par l'intermédiaire du service après-vente.

Figure 1

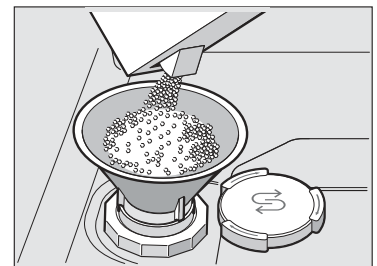

## Détergent

Utiliser uniquement un détergent spécialement conçu pour les lave-vaisselle.

**AVIS :** Pour éviter d'endommager le lave-vaisselle, ne pas utiliser de détergent pour le lavage de la vaisselle à la main.

Ce lave-vaisselle utilise moins d'eau. Par conséquent, vous devez utiliser moins de détergent. Avec de l'eau douce, 1 cuillère à soupe (15 ml) de détergent suffit pour nettoyer la plupart des charges. Le godet du distributeur de détergent est gradué pour vous permettre de doser 1 cuillère à soupe (15 ml) et 1 3/4 cuillère à soupe (25 ml) de détergent. 3 cuillères à soupe (45 ml) de détergent rempliront complètement le godet du distributeur de détergent.

**REMARQUE :** si vous ne connaissez pas le degré de dureté de l'eau de votre résidence, utilisez 15 ml de détergent. Augmenter éventuellement la quantité de détergent jusqu'à ce que vous ayez déterminé la moindre quantité nécessaire pour obtenir une vaisselle et des ustensiles de cuisine propres.

### Fermeture :

Placer le doigt comme indiqué sur l'image de droite, pousser vers l'avant, puis pousser fermement vers le bas jusqu'à ce que vous entendiez un déclic indiquant que le couvercle est en position.

### Ouverture :

Appuyez sur le bouton gris de l'illustration de droite afin de faire glisser le couvercle pour l'ouvrir.

**Tableau 2- Quantité de détergent recommandée**

Cycle de Lavage	Eau Dure/ Vaisselle très sale	Eau moy. dure/ Vaisselle moy. sale	Eau douce/ Vaisselle lég. sale
Pots & Pans	45ml (3tbsp)	45ml (3tbsp)	25-45ml (1.75-3tbsp)
Auto	25-45ml (1.75-3tbsp)	25ml (1.75tbsp)	15-25ml (1-1.75tbsp)
Normal	25-45ml (1.75-3tbsp)	25ml (1.75tbsp)	15-25ml (1-1.75tbsp)
Quick	25ml (1.75tbsp)	15-25ml (1-1.75tbsp)	15ml (1tbsp)
Hand Wash	25ml (1.75tbsp)	15-25ml (1-1.75tbsp)	15ml (1tbsp)
Star Speed™	25ml (1.75tbsp)	15-25ml (1-1.75tbsp)	15ml (1tbsp)
Rinse	no	no	no

Note : les cycles varient en fonction des modèles - voir la page 4

**Figure 2**

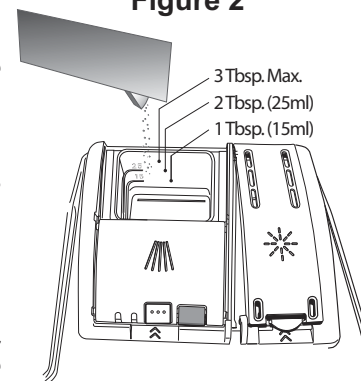

**Figure 3**

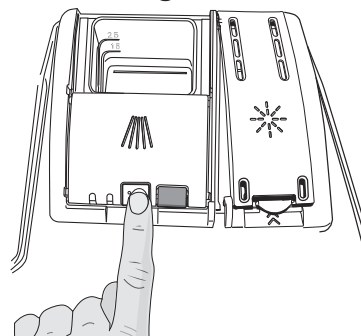

**Figure 4**

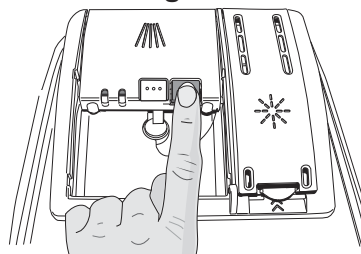

## Produit de rinçage

Pour obtenir un séchage adéquat, toujours utiliser un produit de rinçage liquide, même si votre détergent contient déjà un produit de rinçage ou un adjuvant de séchage.

Le lave-vaisselle indique si le niveau de produit de rinçage est bas soit en affichant le symbole , soit au moyen d'un voyant DEL qui s'allume (selon le modèle). Si le symbole est affiché ou si le voyant DEL est allumé, vous devez remplir le distributeur de produit de rinçage.

### Distributeur de produit de rinçage

Verser le produit de rinçage liquide dans le distributeur comme indiqué jusqu'à ce que le réservoir soit plein. Essuyer tout débordement de liquide de rinçage s'écoulant du réservoir une fois plein.

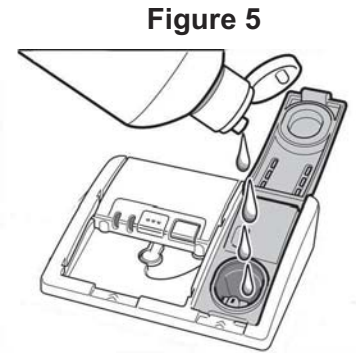

### Modification du paramètre :

- 1 Ouvrir la porte et allumer l'appareil en appuyant sur la touche **ON/OFF**.
- 2 Maintenir la touche **A** enfoncée et appuyer et maintenir la touche **START** enfoncée jusqu'à ce que l'affichage indique « **H:00** ».
- 3 Relâcher les deux touches et appuyer sur **A** jusqu'à ce que l'affichage indique « **r:00** ».
- 4 Appuyer sur **C** pour sélectionner le paramètre souhaité.

« **r:00** » = le distributeur est désactivé

« **r:01** » = paramètre le plus faible

« **r:02** » = paramètre faible

« **r:03** » = paramètre moyen

« **r:04** » = paramètre moyen-élevé

« **r:05** » = paramètre élevé

« **r:06** » = paramètre le plus élevé

*REMARQUE : ne pas modifier la quantité de produit de rinçage à moins que la vaisselle ne comporte des traces (sélectionner le paramètre le plus faible) ou des taches d'eau (sélectionner le paramètre le plus élevé).*

- 5 Sauvegarder le paramètre sélectionné en appuyant sur **START** et fermer la porte.

## Matériaux de la vaisselle

*Remarque : avant d'utiliser votre lave-vaisselle pour la première fois, vérifier les informations figurant dans cette section. Certains articles ne sont pas lavables au lave-vaisselle et doivent être lavés à la main ; d'autres nécessitent un chargement spécial.*

### Matériaux recommandés

**Aluminium** : l'aluminium anodisé coloré peut s'altérer au fil du temps. Les minéraux présents dans l'eau peuvent noircir ou tacher l'aluminium. Ceci se nettoie généralement à l'aide d'un tampon de laine d'acier savonneux.

**Porcelaine, cristal, faïence** : certains ustensiles peints à la main peuvent se décolorer, s'altérer ou se tacher. Laver ces ustensiles à la main. Placer la verrerie fragile de façon à ce qu'elle ne se renverse pas ou qu'elle n'entre pas en contact avec d'autres ustensiles pendant le déroulement du programme de lavage.

**Verrerie** : le verre laiteux risque de se décolorer ou de jaunir.

**Finis anti-adhésifs** : appliquer une légère quantité d'huile végétale sur les surfaces anti-adhésives après le séchage.

**Plastique** : s'assurer que les articles en plastique sont lavables au lave-vaisselle.

**Acier inoxydable, argent fin et métaux argentés** : charger ce type d'articles de sorte à ce qu'ils n'entrent pas en contact avec d'autres métaux.

### Non recommandé

**Acrylique** : des craquelures (petites fissures) peuvent apparaître sur l'acrylique.

**Pièces collées** : les adhésifs utilisés pour le collage des objets en plastique, bois, os, acier, cuivre, fer blanc, etc. risquent de ne pas tenir.

**Ustensiles avec manches en os** : les manches risquent de se décoller.

**Fer** : le fer se rouille. Laver à la main et sécher immédiatement.

**Articles autres que la vaisselle** : votre lave-vaisselle est conçu **UNIQUEMENT** pour le lavage de la vaisselle et de la batterie de cuisine de ménage standard.

**Étain, laiton, bronze** : ces matériaux auront tendance à ternir. Laver à la main et sécher immédiatement.

**Fer blanc** : le fer blanc aura tendance à se tacher. Laver à la main et sécher immédiatement.

**Bois** : les bols et les ustensiles en bois et les ustensiles avec manches en bois peuvent se fissurer, se déformer et perdre leur fini.



# Chargement du lave-vaisselle

Ne pas laver au préalable les articles comportant des saletés peu adhérentes. Enlever les particules d'aliments, les os, les cure-dents et la graisse excessive. Il sera peut-être nécessaire de traiter préalablement la vaisselle comportant des saletés brûlées, collées ou farineuses. Consulter la section Matériaux de la vaisselle pour de plus amples renseignements sur l'adaptation de la vaisselle.

Charger uniquement les articles lavables au lave-vaisselle. Charger la vaisselle dans les paniers de sorte à orienter l'intérieur des bols, marmites et casseroles vers les bras gicleurs. Éviter que les articles ne s'emboîtent les uns dans les autres et éviter qu'ils ne se touchent. Séparer les articles de métal différent.

## Configuration de chargement suggérée

Panier supérieur

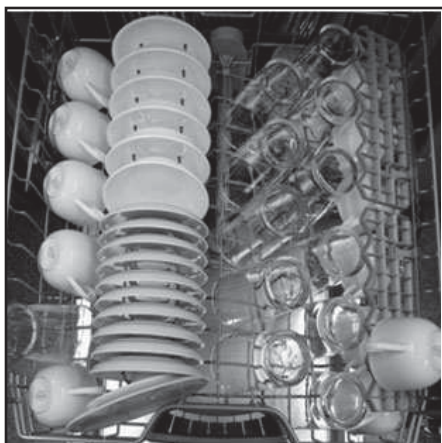

Panier inférieur

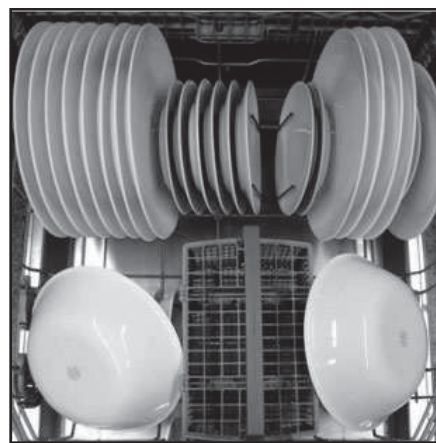

Le panier à couverts

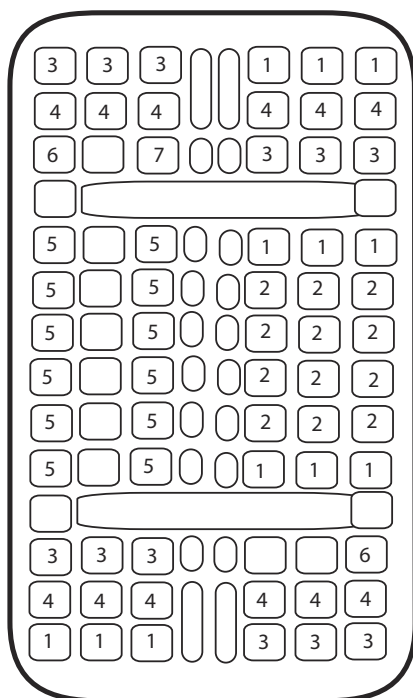

- 1 - fourchette à salade
- 2 - cuiller à thé
- 3 - fourchette de table
- 4 - couteau
- 5 - cuiller à soupe
- 6 - cuiller à servir
- 7 - fourchette de service

Tiroir à accessoires Chef's Tool®

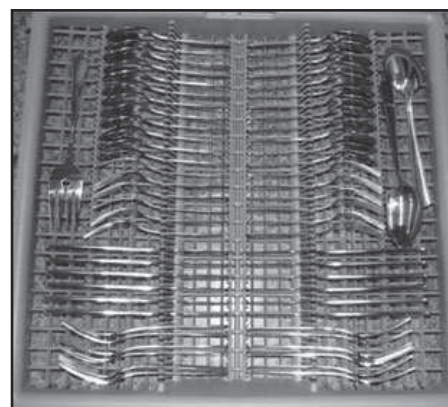



## Configuration de chargement supplémentaire

**Panier supérieur**



**Panier inférieur**



**Tiroir à accessoires Chef's Tool®**



## Articles de vaisselle difficiles à charger

Ajuster la hauteur des paniers ou retirer les paniers pour encastrer les articles autrement difficiles à charger.



# Accessoires des paniers et caractéristiques

## Asperseur pour articles de grande taille

Si un article est trop grand pour être placé dans le panier inférieur, même si le panier supérieur est en position relevée, enlevez le panier supérieur vide en le tirant hors du lave-vaisselle jusqu'à la butée. Poussez la partie avant du panier vers le haut et l'extérieur jusqu'à ce que les galets se dégagent complètement des glissières.

Mettez le panier supérieur en réserve. Repoussez les glissières à galets à l'intérieur du lave-vaisselle. Introduisez l'asperseur pour les articles de grande taille dans la sortie de pulvérisation et faites pivoter l'asperseur dans le sens horaire pour le mettre en position de blocage. Voir la **Figure 1**.

Remarque : afin d'éviter d'obstruer l'évent sur le côté droit de la cuve, disposez les grands articles telles que les planches à découper en plastique et les grandes tôles à biscuits du côté gauche du panier inférieur, ou au centre.

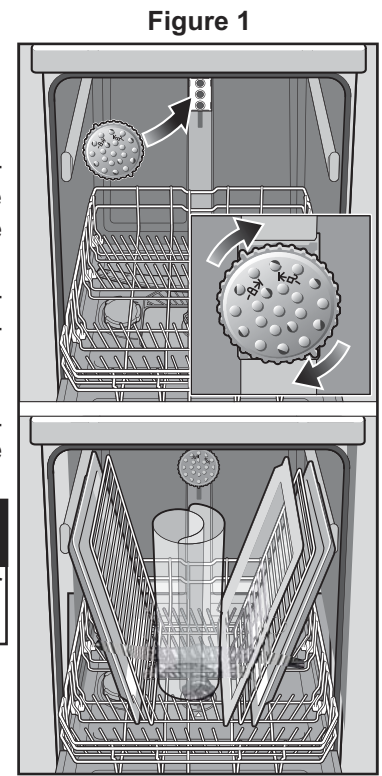

## AVIS

Pour éviter d'endommager le lave-vaisselle, ne pas réinstaller le panier supérieur sans retirer l'asperseur pour articles de grande taille.

## Picots rabattables

Les paniers comportent des picots qui peuvent être repliés en fonction des articles devant être placés dans le lave-vaisselle. Pour rabattre un picot, saisissez-le et dégagez-le de l'encoche. Poussez-le vers le bas pour le mettre dans la position voulue comme indiqué à la **Figure 2**.

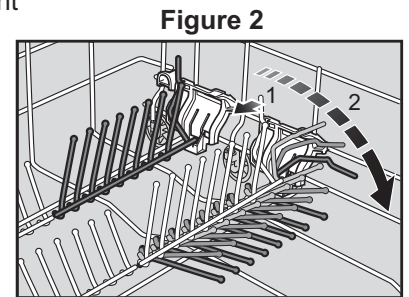

## 3-step Rackmatic®

La hauteur du panier supérieur peut être ajustée selon 3 niveaux différents pour augmenter l'espace de chargement.

- 1 Tirer le panier supérieur.
- 2 Pour abaisser le panier, appuyer sur le levier vers l'intérieur puis vers le haut.
- 3 Pour relever le panier, saisir le panier par les côtés du bord supérieur et soulever.

Avant de remettre le panier en place, veiller à ce que la hauteur du panier soit la même des deux côtés. Sinon, la porte de l'appareil risque de ne pas se fermer et le bras gicleur supérieur ne sera pas connecté au circuit d'eau.

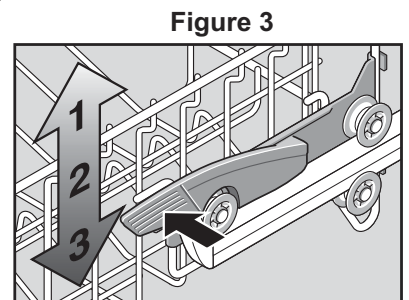

## Grande capacité de chargement des verres à vin

*Note: Cette capacité dépend de la taille et la forme des verres à vin.*

Les paniers inférieur et supérieur peuvent contenir jusqu'à 18 grands verres à vin. Rabattre les tablettes à tasses et la barrette à verres à pied du panier inférieur et déplacer les dents rabattables afin qu'elles forment un angle de 45 degrés. Placer les verres sur les dents rabattables inclinées, appuyer les tiges contre la barre de support pour verres à pied et les tablettes à tasses. Vous pouvez ainsi loger 12 verres à vin dans le panier inférieur sur deux rangées. Voir **Figure 4**.

Sur le panier supérieur, rabattre les tablettes à tasses et appuyer les verres à pied pour loger 6 verres à vin dans le panier supérieur sur une rangée. Voir **Figure 5**.



Figure 4

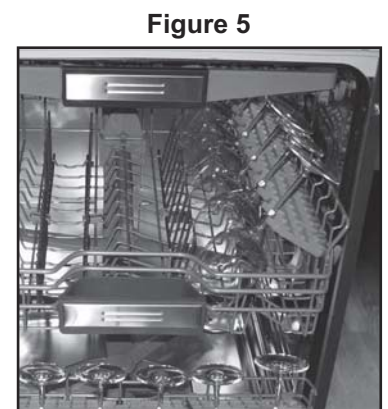

Figure 5

## Tiroir à accessoires Chef's Tools®

Le tiroir à accessoires Chef's Tool® permet de disposer des couteaux, spatules et autres ustensiles surdimensionnés à l'horizontale pour améliorer le lavage et faciliter le chargement et déchargement de la vaisselle. Disposer la coutellerie dans le tiroir comme illustré.

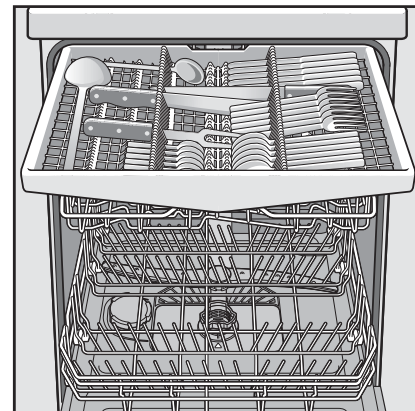

Figure A

Lors du chargement de grands articles tels que les flûtes à bière ou les assiettes de 10 po dans le panier supérieur (comme indiqué **Figure A**), retirez le tiroir à accessoires Chef's Tools® pour faire de la place.



Figure B

### Retirer du tiroir :

- Tirer le tiroir vide hors du lave-vaisselle jusqu'à ce qu'il s'arrête de rouler.
- En tirant vers soi, inclinez la partie avant du panier vers le haut et l'extérieur (voir **Figure B**) jusqu'à ce que les galets se dégagent complètement des glissières à galets.
- Mettre le tiroir vide en lieu sûr.

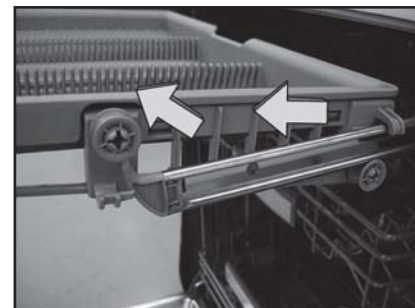

Figure C

### Remettre le tiroir en place :

- Tirer les glissières à galets des deux côtés de la cuve du lave-vaisselle vers l'extérieur.
- Placer les crochets du tiroir sur les glissières à galets (voir **Figure C**).
- Tout en maintenant une glissière à galets, faire glisser le galet supérieur du tiroir par dessus la butée de la glissière à galets (voir **Figure D**).
- Répéter l'opération de l'autre côté.
- Replacer le tiroir dans le lave-vaisselle.

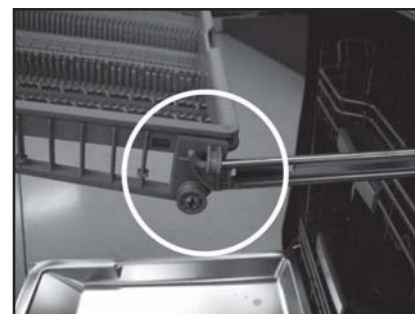
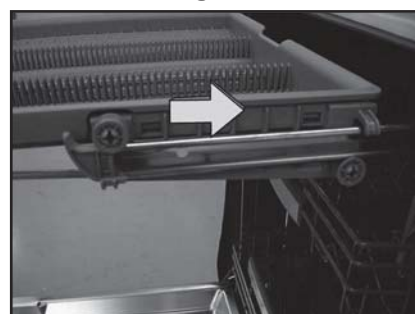

Figure D





# Informations sur les programmes de lavage

## Programmes de lavage

**Pots & Pans:** donne les meilleurs résultats pour éliminer les aliments collés ou la graisse. Habituellement, on doit faire tremper cette vaisselle.

**Auto:** grâce à notre dispositif très complexe de détection du degré de saleté, ce programme est idéal pour les charges mixtes avec des quantités de saletés alimentaires variables. Ce programme est le plus souple et un choix excellent pour tous les jours.

**Normal:** permet de laver parfaitement une pleine charge de vaisselle normalement sale.

*Remarque : l'Étiquette du Guide d'Énergie a été établie en fonction de ce programme de détection de la saleté avec toutes les options disponibles désactivées. Conformément à la procédure d'essai d'énergie, l'appareil a été testé sans verser un agent de rinçage dans le distributeur. Une seule dose de détergent a été utilisée dans le distributeur de détergent et aucun détergent n'a été utilisé pendant la phase de pré-lavage. L'essai a été effectué avec le panier supérieur en position abaissée.*

**Quick\*:** permet de laver la vaisselle légèrement sale et réduit la durée totale de lavage. Utiliser ce programme pour laver les verres et les assiettes à dessert devant être réutilisées au cours du même événement.

**Hand Wash:** Excellent cycle for delicate or lightly soiled dishes. Delivers superior cleaning results and water efficiency. Always make sure that the items are dishwasher safe. Refer to the Dishware Materials section of this manual for further information. Hand washing may be the best treatment for such items.

**★ Star Speed®\*:** Un cycle de lavage complet en 20 minutes - le plus rapide dans l'industrie. Ce cycle tire parti de l'eau de préchauffage innovantes pour vous donner la possibilité de faire usage de plats à plusieurs reprises au cours d'un événement. Voir page 15 pour plus de détails.

**Rinse:** Permet de rincer les aliments d'une charge partielle et d'attendre que le lave-vaisselle soit plein.

## Options de cycles de lavage

**Delay Start :** cette option vous permet de retarder l'heure de mise en marche de votre lave-vaisselle jusqu'à 24 heures

**Half Load :** L'option Demi-charge peut être utilisée avec les cycles Chaudrons et casseroles, Auto, Normal et Lavage à la main pour réduire la consommation d'énergie et d'eau et nettoyer de petites quantités de vaisselle légèrement sale qui atteignent environ la moitié de la capacité totale du lave-vaisselle. Pour l'activer, sélectionnez le bouton **Half Load** (Demi-charge) ainsi que l'un des quatre programmes décrits ci-dessus.

**PowerBoost®:** Cette option combine une forte pression d'eau et une température de l'eau plus élevée pour vous offrir une puissance de nettoyage inégalée dans tout le lave-vaisselle. PowerBoost® est offert avec les cycles Chaudrons et casseroles, Auto, Normal et Lavage à la main. Pour l'activer, sélectionnez le bouton **PowerBoost** ainsi que l'un des quatre programmes décrits ci-dessus.

**Sanitize (Désinfection)\*:** La fonction Désinfection est offerte uniquement avec les cycles Chaudrons et casseroles, Auto et Normal.

Pour les modèles DWHD640Jxx : Le symbole de désinfection  s'allumera lorsque les exigences de désinfection seront atteintes.

Pour les modèles DWHD650Jxx et DWHD651Jxx : Choisissez l'un des cycles, appuyez sur le bouton **Sanitize** (Désinfection), appuyez ensuite sur le bouton **START** (Démarrage) puis fermez la porte pour activer l'option de désinfection. Le symbole de désinfection  ou la lumière DEL s'allumera à la fin du cycle lorsque les exigences de désinfection seront atteintes. Les mesures techniques de désinfection peuvent également améliorer les résultats de séchage.

**Extra Dry (Séchage supplémentaire) :** Utilisée en combinaison avec un cycle de nettoyage (à l'exception de Rinçage), l'option Séchage supplémentaire augmente la température et la durée de la période de séchage pour obtenir un séchage encore plus efficace. Pour l'activer, sélectionnez le bouton **Extra Dry** (Séchage supplémentaire) en plus du bouton de n'importe quel cycle de nettoyage à l'exception de Rinçage.

\*selon le modèle

Remarque : afin d'économiser de l'énergie, ce lave-vaisselle est équipé d'un dispositif de contrôle intuitif « Smart Control » dont les capteurs règlent automatiquement la durée du programme, la température et les changements d'eau en fonction du degré de saleté et de la température de l'eau entrante. Le dispositif de contrôle intuitif ajuste la durée du programme et la quantité d'eau utilisée de façon intermittente. **Les durées de programmes de lavage sont fonction d'une température de l'eau d'alimentation de 120 °F (48,8 °C).** Si la température de l'eau d'alimentation de votre résidence est différente de 120 °F (48,8 °C), le temps de chauffage de votre lave-vaisselle pourraient être touchés.

**Tableau 2 - Informations sur les programmes de lavage**

DWHD640Jxx DWHD650Jxx	Pots & Pans NSF qualified	Auto	Normal	Quick	Hand Wash	Rinse
durée du programme	110-135 min	105-129 min	95-119 min	59 min	70 min	9 min
consommation d'eau	18.1-23.7 L 4.8-6.3 gal	13.1-24.9 L 3.5-6.6 gal	5.8-16.9 L 1.5-4.5 gal	14.1 L 3.7 gal	12.9 L 3.4 gal	4.0 L 1.0 gal
température de l'eau	66-71°C 150-160°F	55-66°C 130-150°F	50-55°C 122-131°F	50°C 122°F	50°C 122°F	incoming
température de rinçage	72°C 162°F	70°C 158°F	51-69°C 124-156°F	65°C 149°F	60°C 140°F	incoming
<b>with Half Load option selected</b>						
	NSF qualified					
durée du programme	115 min	95-105 min	90-99 min	n/a	65 min	n/a
consommation d'eau	17.5 L 4.6 gal	9.7-16.6 L 2.6-4.4 gal	10.4-13.5 L 2.7-3.6 gal	n/a	11.7 L 3.1 gal	n/a
rinse temperature	72°C 162°F	69°C 156°F	69°C 156°F	n/a	60°C 140°F	n/a
<b>with PowerBoost® option selected</b>						
	NSF qualified					
durée du programme	150 min	120-140 min	115-135 min	n/a	85 min	n/a
consommation d'eau	23.7 L 6.3 gal	13.1-24.9 L 3.5-6.6 gal	5.8-16.9 L 1.5-4.5 gal	n/a	12.9 L 3.4 gal	n/a
rinse temperature	72°C 162°F	70°C 158°F	69°C 156°F	n/a	72°C 162°F	n/a
<b>with Sanitize option selected (DWHD650Jxx only)</b>						
	NSF qualified	NSF qualified	NSF qualified			
durée du programme	125-145 min	140-155 min	115-130 min	n/a	n/a	n/a
consommation d'eau	18.1-23.7 L 4.8-6.3 gal	13.1-24.9 L 3.5-6.6 gal	5.8-16.9 L 1.5-4.5gal	n/a	n/a	n/a
rinse temperature	72°C 162°F	72°C 162°F	72°C 162°F	n/a	n/a	n/a
<b>with Extra Dry option selected</b>						
	NSF qualified	NSF qualified	NSF qualified			
durée du programme	145-160 min	140-155 min	135-150 min	70 min	105 min	n/a
consommation d'eau	18.1-23.7 L 4.8-6.3 gal	13.1-24.9 L 3.5-6.6 gal	5.8-16.9 L 1.5-4.5 gal	14.1 L 3.7 gal	12.9 L 3.4 gal	n/a
rinse temperature	72°C 162°F	72°C 162°F	72°C 162°F	72°C 162°F	72°C 162°F	n/a

Remarque : seuls les programmes sanitaires sont prévus pour satisfaire aux exigences de niveau 6 en matière d'efficacité d'élimination des saletés et de désinfection. Il n'existe aucune intention, directe ou indirecte, que tous les programmes aient réussi les tests de performance en désinfection.



<b>DWHD651Jxx</b>	<b>Pots &amp; Pans NSF qualified</b>	<b>Auto</b>	<b>Normal</b>	<b>Hand Wash</b>	<b>Star Speed™</b>	<b>Rinse</b>
durée du programme	110-135 min	105-129 min	95-119 min	70 min	20 min	9 min
consommation d'eau	15.6-21.2 L 4.1-5.6 gal	10.6-22.4 L 2.8-5.9 gal	5.8-16.9 L 1.5-4.5 gal	12.9 L 3.4 gal	8.7 L 2.3 gal	4.0 L 1.0 gal
température de l'eau	66-71°C 150-160°F	55-66°C 130-150°F	50-55°C 122-131°F	50°C 122°F	incoming	incoming
température de rinçage	72°C 162°F	70°C 158°F	51-69°C 124-156°F	60°C 140°F	incoming	incoming
<b>with Half Load option selected</b>						
	<b>NSF qualified</b>					
durée du programme	115 min	95-105 min	90-99 min	65 min	n/a	n/a
consommation d'eau	15 L 4 gal	7.2-14.1 L 1.9-3.7 gal	10.4-13.5 L 2.7-3.6 gal	11.7 L 3.1 gal	n/a	n/a
rinse temperature	72°C 162°F	69°C 156°F	69°C 156°F	60°C 140°F	n/a	n/a
<b>with PowerBoost® option selected</b>						
	<b>NSF qualified</b>					
durée du programme	150 min	120-140 min	115-135 min	85 min	n/a	n/a
consommation d'eau	15.6-21.2 L 4.1-5.6 gal	10.6-22.4 L 2.8-5.9 gal	5.8-16.9 L 1.5-4.5 gal	12.9 L 3.4 gal	n/a	n/a
rinse temperature	72°C 162°F	70°C 158°F	69°C 156°F	60°C 140°F	n/a	n/a
<b>with Sanitize option selected</b>						
	<b>NSF qualified</b>	<b>NSF qualified</b>	<b>NSF qualified</b>			
durée du programme	130-155 min	125-150 min	115-130 min	n/a	n/a	n/a
consommation d'eau	18.1-23.7 L 4.8-6.3 gal	10.6-22.4 L 2.8-5.9 gal	5.8-16.9 L 1.5-4.5 gal	n/a	n/a	n/a
rinse temperature	72°C 162°F	72°C 162°F	72°C 162°F	n/a	n/a	n/a
<b>with Extra Dry option selected</b>						
	<b>NSF qualified</b>	<b>NSF qualified</b>	<b>NSF qualified</b>			
durée du programme	145-160 min	140-155 min	135-150 min	105 min	30 or more	n/a
consommation d'eau	15.6-21.2 L 4.1-5.6 gal	10.6-22.4 L 2.8-5.9 gal	5.8-16.9 L 1.5-4.5 gal	12.9 L 3.4 gal	8.7 L 2.3 gal	n/a
rinse temperature	72°C 162°F	72°C 162°F	72°C 162°F	72°C 162°F	incoming	n/a

*Remarque : seuls les programmes sanitaires sont prévus pour satisfaire aux exigences de niveau 6 en matière d'efficacité d'élimination des saletés et de désinfection. Il n'existe aucune intention, directe ou indirecte, que tous les programmes aient réussi les tests de performance en désinfection.*

# Fonctionnement du lave-vaisselle

## Démarrez le lave-vaisselle

- 1 Ouvrir la porte et appuyez sur la touche **ON/OFF**.
- 2 Sélectionnez un programme et les options voulues.
- 3 Appuyer sur **START** et fermer la porte.

## Interruption du cycle

- 1 Ouvrir la porte et appuyer sur **ON/OFF**.
- 2 Les voyants DEL s'éteignent. Le cycle est sauvegardé. Si la porte a été ouverte sur un appareil avec raccordement d'eau chaude ou chauffée, entrouvrir légèrement la porte et patienter quelques minutes, puis fermer la porte. Sinon, la pression qui existe à l'intérieur du lave-vaisselle peut forcer l'ouverture de la porte ou l'eau risque de jaillir de l'appareil.
- 3 Pour continuer le cycle, appuyer de nouveau sur **ON/OFF** et fermer la porte.

## Fin du cycle

- 1 Ouvrir la porte et appuyer et maintenir la touche **START** enfoncée pendant environ 4 seconde jusqu'à ce que « **0:01** » clignote sur l'affichage.
- 2 Fermer la porte. Le cycle dure environ 1 minute.
- 3 Ouvrir la porte et appuyer sur **ON/OFF** et fermer la porte.

## ★ Utilisation du cycle Star Speed™ (DWHD651Jxx seulement)

- 1 Ouvrir la porte et allumer le lave-vaisselle en appuyant sur **ON/OFF**.
- 2 Choisissez le bouton du cycle ★. **Le lave-vaisselle devrait être vide et sans détergent pour la période de préchauffage.**
- 3 Appuyez sur **START** (Démarrer) et fermez la porte. Le PowerBeam® de temps restant affichera un « **H** » en alternance avec le temps restant pour le préchauffage. Lorsque le temps restant atteindra « **0:00** », le PowerBeam® de temps restant s'éteindra.
- 4 Ouvrez la porte à tout moment et insérez la vaisselle pour le premier nettoyage Star Speed™. Le PowerBeam® de temps restant affichera un « **L** » pendant la période de chargement.
- 5 Ajoutez du détergent, appuyez sur **START** (Démarrer) et fermez la porte.
- 6 Le PowerBeam® de temps restant affichera « **TURBO SPEED** » (Vitesse turbo) en alternance avec le temps.
- 7 Une fois le cycle terminé, le PowerBeam® de temps restant s'éteindra.
- 8 Les cycles de nettoyage Star Speed™ suivants pourront être activés sans préchauffage (dans un délai maximum de 60 minutes entre les cycles).

# Caractéristiques supplémentaires

## Mise en marche différée

Vous pouvez retarder le démarrage du cycle en incréments d'une heure jusqu'à 24 heures.

- 1 Ouvrir la porte et allumer le lave-vaisselle en appuyant sur **ON/OFF**.
- 2 Appuyer sur **+** jusqu'à ce que l'affichage indique « **h:01** » = 1 heure à « **h:24** » = 24 heures.
- 3 Appuyer sur **+** ou sur **-** jusqu'à ce que la durée affichée corresponde à vos besoins.
- 4 Appuyer sur **START**. La fonction de mise en marche différée est activée.

Pour annuler la mise en marche différée :

- 1 Appuyer sur le **+** ou le **-** jusqu'à ce que « **h:00** » soit indiqué sur l'affichage numérique. Vous pouvez modifier votre sélection de cycle à n'importe quel moment avant que le cycle ne démarre.
- 2 Fermer la porte.

## Signal de fin de cycle

La fin du cycle est indiquée par une tonalité. Cette fonction peut être modifiée comme suit :

- 1 Ouvrir la porte et allumer le lave-vaisselle en appuyant sur **ON/OFF**.
- 2 Maintenir la touche **A** enfoncée et appuyer et maintenir la touche **START** enfoncée jusqu'à ce que l'affichage indique « **H:00** ».
- 3 Relâcher les deux touches. Le voyant DEL **A** clignote et l'affichage indique « **H:00** ».
- 4 Appuyer sur **A** jusqu'à ce que l'affichage indique « **b:02** ».
- 5 Appuyer sur **C** pour augmenter ou diminuer la tonalité du signal entre « **b:00** » = désactiver et « **b:03** » = maximum. Appuyer sur **START** pour sauvegarder le paramètre et fermer la porte.

## Séchage Intensif

Le rinçage final utilise une température plus élevée afin d'améliorer les résultats de séchage. La durée d'exécution peut légèrement augmenter. Faire attention si les ustensiles sont délicats!

- 1 Ouvrir la porte et allumer le lave-vaisselle en appuyant sur **ON/OFF**.
- 2 Maintenir la touche **A** enfoncée et appuyer et maintenir la touche **START** enfoncée jusqu'à ce que l'affichage indique « **H:00** ».
- 3 Relâcher les deux touches. Le voyant DEL **A** clignote et l'affichage indique « **H:00** ».
- 4 Appuyer sur **A** jusqu'à ce que l'affichage indique « **d:00** ».
- 5 Appuyer sur **C** pour activer le séchage intensif « **d:01** » = activer et « **d:00** » = désactiver. Appuyer sur **START** pour sauvegarder le paramètre et fermer la porte.

## Sapphire Glow® \*

L'éclairage intérieur s'allume lorsque la porte est ouverte, que l'appareil soit sous tension ou hors tension. Lorsque la porte est fermée ou entrebâillée, l'éclairage reste éteint.

Modification du paramètre :

- 1 Ouvrir la porte et allumer en appuyant sur **ON/OFF**.
- 2 Maintenir la touche **A** enfoncée et appuyer et maintenir la touche **START** enfoncée jusqu'à ce que l'affichage indique « **H:00** ».
- 3 Relâcher les deux touches. Le voyant DEL **A** clignote et l'affichage indique « **H:00** ».
- 4 Appuyer sur **A** jusqu'à ce que l'affichage indique « **P:00** ».
- 5 Appuyer sur **C** pour éteindre "pour éteindre « **E:00** » ou allumer « **E:01** » l'éclairage intérieur. Appuyer sur **START** pour sauvegarder le paramètre afin de pouvoir allumer ou éteindre l'éclairage et fermer la porte.

## PowerBeam® \*

Un voyant DEL illumine le sol pour indiquer que l'appareil est en fonction. Ne pas ouvrir le lave-vaisselle tant que le voyant DEL illumine le sol.

*REMARQUE : si l'appareil est installé à hauteur d'œil, le voyant DEL n'est pas visible.*

Modification du paramètre :

- 1 Ouvrir la porte et allumer le lave-vaisselle en appuyant sur **ON/OFF**.
- 2 Maintenir la touche **A** enfoncée et appuyer et maintenir la touche **START** enfoncée jusqu'à ce que l'affichage indique « **H:00** ».
- 3 Relâcher les deux touches. Le voyant DEL **A** clignote et l'affichage indique « **H:00** ».
- 4 Appuyer sur **A** jusqu'à ce que l'affichage indique « **I:01** ».
- 5 Appuyer sur **C** pour basculer entre « **1:01** » = ON et « **1:00** » = OFF. Appuyer sur **START** pour sauvegarder votre paramètre et fermer la porte.

\*selon le modèle

## PowerBeam® de temps restant \* (DWHD651Jxx seulement)

Nos lave-vaisselle Star-Sapphire offrent un pratique voyant PowerBeam® de temps restant qui projette le statut du cycle et le temps restant sur le plancher de la cuisine (tous les autres modèles offrent le voyant bleu PowerBeam® qui indique quand l'appareil est en fonction).

*Note : si l'appareil est installé à hauteur d'œil, le temps restant n'est pas visible.*

### Réglage par défaut S:01 :

Dans le réglage par défaut (S:01), le temps restant, le cycle choisi, le temps de délai de mise en marche et le test de prise d'eau sont indiqués. Exemple : Si vous choisissez un cycle et démarrez votre lave-vaisselle au réglage S:01 (par défaut), l'image de temps restant s'affichera en rotation avec l'image du Star symbole (environ 5 secondes par image).

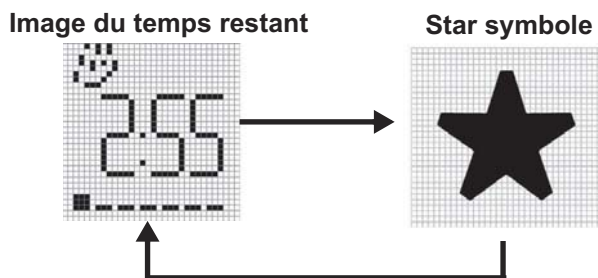

Modification du paramètre :

- 1 Ouvrir la porte et allumer le lave-vaisselle en appuyant sur **ON/OFF**.
- 2 Maintenir la touche **A** enfoncée et appuyer et maintenir la touche **START** enfoncée jusqu'à ce que l'affichage indique « **H:00** ».
- 3 Relâcher les deux touches. Le voyant DEL **A** clignote et l'affichage indique « **H:00** ».
- 4 Appuyer sur **A** jusqu'à ce que l'affichage indique « **S:01** ».
- 5 Appuyer sur **C** pour basculer entre « **S:00** » = OFF et « **S:01** » = et « **S:02** » = ON
- 6 Appuyer sur **START** pour sauvegarder votre paramètre et fermer la porte.

# Nettoyage et entretien

## Opérations d'entretien

Certaines parties du lave-vaisselle nécessitent un entretien occasionnel. Les opérations d'entretien sont faciles à effectuer et permettent d'obtenir continuellement un excellent rendement de votre lave-vaisselle.

### Nettoyage des débordements et des éclaboussures

De l'eau peut parfois jaillir de votre lave-vaisselle, surtout si vous interrompez un programme ou ouvrez la porte pendant le déroulement d'un programme. Pour éviter d'endommager le plancher et la formation d'éventuelles moisissures, ne laissez aucune trace d'eau sur le sol adjacent au lave-vaisselle ou sous celui-ci.

### Bras gicleurs

Le calcaire et les contaminants présents dans l'eau de rinçage peuvent bloquer les buses et les roulements des bras gicleurs.

Vérifier les buses des bras gicleurs pour détecter tout blocage en procédant comme suit : dévisser le bras gicleur supérieur. Retirer le bras gicleur inférieur.

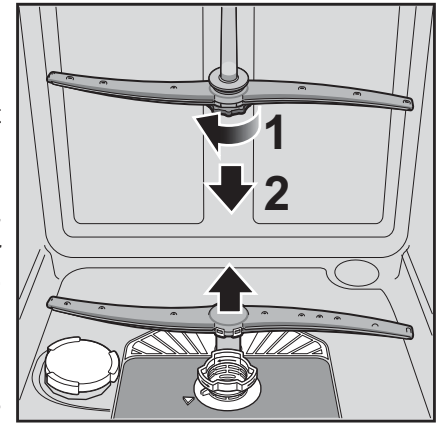

### Filtres

Le système de filtration se compose d'un filtre dégrossisseur, d'un filtre fin et d'un micro-filtre. Les filtres empêchent les corps étrangers de taille importante présents dans l'eau de rinçage d'entrer en contact avec la pompe. Ces corps étrangers risquent parfois de bloquer les filtres. Inspecter les filtres pour vérifier la présence de résidus en procédant comme suit :

- Dévisser le cylindre du filtre comme illustré et retirer le système de filtration du lave-vaisselle.
- Retirer les résidus et nettoyer les filtres à l'eau courante.
- Remettre le système de filtration en place dans l'ordre inverse et s'assurer que les flèches repères sont à l'opposé l'une de l'autre après avoir fermé le système de filtration.

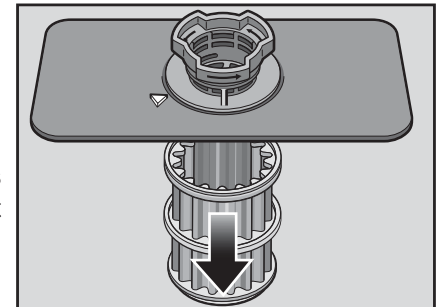
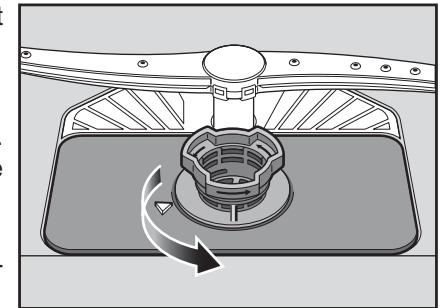

### Pompe pour eaux usées

Les restes d'aliments de taille importante présents dans l'eau de rinçage qui ne sont pas filtrés risquent de bloquer la pompe pour eaux usées. Ainsi, l'eau de rinçage n'est pas évacuée et couvre le filtre. Dans ce cas :

- Débrancher l'appareil de l'alimentation électrique.
- Retirer les filtres.
- Recueillir l'eau résiduelle au moyen d'une éponge si nécessaire.
- À l'aide d'une cuillère, ouvrir le couvercle de la pompe en faisant levier (comme illustré) jusqu'à ce qu'un déclic se fasse entendre, puis saisir le couvercle par la languette et tirer tout d'abord vers le haut jusqu'à ce qu'il résiste, puis tirer vers l'avant pour le sortir.
- Inspecter le compartiment intérieur et retirer tout corps étranger.
- Remettre le couvercle dans sa position d'origine et appuyer dessus pour le remettre en place.
- Installer les filtres.

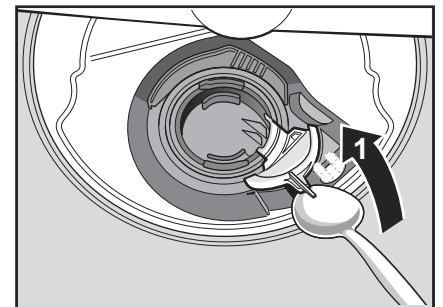

### Nettoyage du panneau de porte extérieur

Portes avec panneaux de couleur : utilisez uniquement un chiffon doux humecté d'eau savonneuse.

Portes en acier inoxydable : utilisez un chiffon doux et un produit d'entretien non abrasif (un vaporisateur liquide de préférence) spécialement conçu pour le nettoyage de l'acier inoxydable. Pour de meilleurs résultats, appliquez le produit d'entretien pour acier inoxydable sur le chiffon, puis essuyez la surface.

### Nettoyage du joint de porte

Nettoyez régulièrement le joint de porte avec un chiffon humide afin d'éliminer les particules alimentaires et autres débris. Nettoyez également le joint de porte situé à l'intérieur du lave-vaisselle au bas de la porte.

### Préparation de l'appareil pour les vacances

Avant de partir en vacances pendant un temps plus chaud, en plus de couper la vanne

principale, également désactiver l'approvisionnement en eau au point le plus proche du lave-vaisselle. Par temps froid, s'il vous plaît suivez les instructions pour l'hivernage de votre appareil ci-dessous.

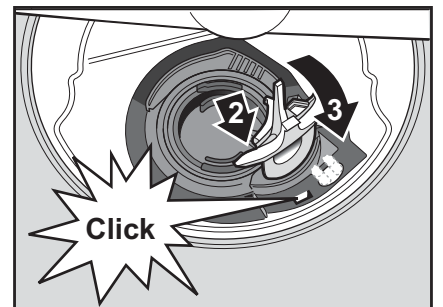



## Hivérization unité

Si votre lave-vaisselle n'est pas utilisé pendant une longue période de temps dans un endroit dont la température de congélation (maison de vacances ou une période de vacances), faire hivérifier par un service professionnel agréé.

# Aide automatique

Les lave-vaisselle peuvent parfois poser des problèmes qui ne sont pas liés à un mauvais fonctionnement de l'appareil lui-même. Les informations suivantes peuvent vous aider à résoudre un problème que vous pose le lave-vaisselle sans avoir recours à un technicien de réparation professionnel.

Problème	Cause	Action à prendre
Le lave-vaisselle ne se met pas en marche	<ol style="list-style-type: none"><li>1. La porte est peut-être mal enclenchée.</li><li>2. L'appareil n'est peut-être pas allumé.</li><li>3. La machine n'a pas été réinitialisée ou le programme précédent n'est pas terminé.</li><li>4. La mise en marche différée est activée.</li><li>5. Interruption de l'alimentation électrique du lave-vaisselle ou fusible ayant sauté.</li><li>6. La porte a peut-être été fermée avant d'avoir choisi le programme.</li><li>7. Le robinet d'alimentation en eau n'est peut-être pas ouvert.</li></ol>	<ol style="list-style-type: none"><li>1. Fermez complètement la porte.</li><li>2. Appuyez sur le commutateur principal pour allumer la machine.</li><li>3. Pour réinitialiser la machine, reportez-vous à la section de ce guide intitulée « Annulation ou modification du programme ».</li><li>4. Pour réinitialiser la machine, reportez-vous à la section de ce guide intitulée « Mise en marche différée ».</li><li>5. Vérifiez le disjoncteur.</li><li>6. Sélectionnez un programme et fermez la porte.</li><li>7. Vérifiez et ouvrez le robinet d'alimentation en eau.</li></ol>
Le lave-vaisselle émet un bip sonore (signal de fin de programme)	<ol style="list-style-type: none"><li>1. Les paramètres usine par défaut avertissent l'utilisateur que le programme de lavage est terminé en émettant un bip sonore. Cette fonction peut être désactivée au besoin.</li></ol>	<ol style="list-style-type: none"><li>1. Pour régler le volume sonore ou désactiver cette fonction, reportez-vous à la section de ce guide intitulée « Signal de fin de programme ».</li></ol>
L'afficheur ne s'allume pas	<ol style="list-style-type: none"><li>1. Un fusible a peut-être sauté ou le disjoncteur s'est déclenché.</li><li>2. La porte est mal fermée ou mal enclenchée. Remarque : pour les modèles équipés de commandes situées sur la partie supérieure de la porte, l'afficheur ne s'allume que lorsque la porte est ouverte et les commandes sont visibles.</li></ol>	<ol style="list-style-type: none"><li>1. Vérifiez le fusible ou le boîtier de disjoncteurs et remplacez le fusible ou réarmez le disjoncteur le cas échéant.</li><li>2. Assurez-vous que la porte est correctement enclenchée et complètement fermée.</li></ol>
Le programme de lavage semble durer trop longtemps	<ol style="list-style-type: none"><li>1. L'eau qui alimente le lave-vaisselle n'est pas assez chaude.</li><li>2. La durée du programme peut varier en fonction de la saleté de la vaisselle et de la qualité de l'eau.</li><li>3. Le distributeur de produit de rinçage est vide.</li><li>4. Le lave-vaisselle est branché sur une conduite d'eau froide. Remarque : reportez-vous à la section de ce guide intitulée « Informations sur les programmes de lavage » pour obtenir la durée de programme type.</li></ol>	<ol style="list-style-type: none"><li>1. Avant de démarrer un programme, faites couler le robinet d'eau chaude de l'évier le plus proche du lave-vaisselle.</li><li>2. Les capteurs du lave-vaisselle augmentent automatiquement la durée du programme pour une vaisselle bien propre en cas de détection d'une quantité importante de saletés sur la vaisselle.</li><li>3. Versez le produit de rinçage dans le distributeur.</li><li>4. Vérifiez que le lave-vaisselle est bien raccordé à la tuyauterie d'arrivée d'eau chaude.</li></ol>
La vaisselle est mal lavée	<ol style="list-style-type: none"><li>1. Quelque chose empêche le bras de lavage de tourner.</li><li>2. Quelque chose bouche les jets du bras d'aspersion.</li><li>3. Mauvaise utilisation des détergents.</li><li>4. Les filtres sont peut-être bouchés.</li><li>5. Les pièces de vaisselle sont imbriquées les unes dans les autres ou disposées trop près les unes des autres.</li><li>6. Le programme de lavage choisi ne convient pas aux conditions de saleté de la vaisselle.</li></ol>	<ol style="list-style-type: none"><li>1. Assurez-vous que le mouvement de rotation des bras d'aspersion n'est pas bloqué en faisant pivoter ces derniers à la main.</li><li>2. Retirez les bras d'aspersion et nettoyez-les en suivant les consignes du paragraphe figurant dans la section de ce guide intitulée « Nettoyage et entretien ».</li><li>3. Augmentez ou diminuez la quantité de détergent selon la dureté de l'eau. Reportez-vous au tableau 1.</li><li>4. Nettoyer les filtres. Reportez-vous la section de ce guide intitulée « Nettoyage et entretien ».</li><li>5. Changez la disposition de la vaisselle afin que le jet d'eau puisse asperger correctement toutes les pièces. Reportez-vous également la section de ce guide intitulée « Chargement de la vaisselle ».</li><li>6. Reportez-vous également à « Programme de lavage » dans la section de ce guide intitulée « Fonctionnement du lave-vaisselle ».</li></ol>
La vaisselle n'est pas bien sèche	<ol style="list-style-type: none"><li>1. Le distributeur de produit de rinçage est vide. (Le voyant du produit de rinçage est activé).</li><li>2. Mauvais chargement de la vaisselle.</li><li>3. Le programme choisi ne comprend pas le séchage. Remarque : en général, les ustensiles en plastique et en Téflon ne sèchent pas aussi bien que d'autres ustensiles en raison des propriétés inhérentes à ces types de matériaux.</li></ol>	<ol style="list-style-type: none"><li>1. Versez le produit de rinçage dans le distributeur. L'utilisation d'un produit de rinçage améliore le séchage.</li><li>2. Changez la disposition de la vaisselle pour veiller à ce que les articles ne soient pas imbriqués les uns dans les autres. Reportez-vous également à la section de ce guide intitulée « Chargement de la vaisselle ».</li><li>3. Le paramètre Rinçage et attente ne comprend pas de programme de séchage.</li></ol>

Problème	Cause	Action à prendre
Odeur	<ol style="list-style-type: none"> <li>Des déchets alimentaires se sont accumulés au fond du lave-vaisselle.</li> <li>Des particules d'aliments se sont accumulées près du joint d'étanchéité de la porte.</li> <li>La vaisselle est restée trop longtemps dans le lave-vaisselle avant le lancement d'un programme.</li> <li>De l'eau résiduelle s'est accumulée au fond du lave-vaisselle.</li> <li>Le tuyau de vidange est obstrué.</li> </ol>	<ol style="list-style-type: none"> <li>Retirez les filtres et nettoyez-les conformément à la section de ce guide intitulée « Nettoyage et entretien ».</li> <li>Reportez-vous à « Nettoyage et entretien » dans la section de ce guide.</li> <li>Si vous n'avez pas l'intention de laver la vaisselle immédiatement, lancez le programme Rinse/Hold (Rinçage/Attente).</li> <li>Assurez-vous que l'opération de vidange du programme précédent est complètement terminée.</li> <li>Pour éliminer les objets pouvant obstruer le tuyau de vidange, faites appel à un personnel qualifié.</li> </ol> <p>Remarque : si les problèmes d'odeur persistent, lancez le programme de lavage Normal/Regular (Normal) jusqu'au rinçage puis interrompez le programme et versez une tasse de 255 ml (8 oz) de vinaigre blanc distillé sur le panier supérieur. Terminez ensuite le programme.</p>
Le lave-vaisselle ne se remplit pas d'eau	<ol style="list-style-type: none"> <li>Obstruction au niveau du réseau d'alimentation en eau.</li> <li>Le programme de lavage précédent n'est pas terminé.</li> <li>La fonction de mise en marche différée est activée.</li> <li>L'alimentation en eau domestique est coupée</li> </ol>	<ol style="list-style-type: none"> <li>Assurez-vous que le robinet d'arrivée d'eau (en général situé sous l'évier de la cuisine) est ouvert et vérifiez que la conduite d'alimentation n'est ni pliée ni bouchée.</li> <li>Reportez-vous à la section de ce guide intitulée « Fonctionnement du lave-vaisselle ».</li> <li>Annulez la mise en marche différée ou attendez que la période de mise en marche différée soit terminée ou que ce délai expire.</li> <li>Ouvrez l'alimentation en eau domestique</li> </ol>
Fuites d'eau	<ol style="list-style-type: none"> <li>Mousse</li> <li>Le joint d'étanchéité peut être sorti de la rainure.</li> <li>L'évent de condensation est bloqué.</li> <li>Mauvaise installation.</li> </ol>	<ol style="list-style-type: none"> <li>Les détergents inadéquats ont tendance à produire de la mousse et à provoquer des fuites. Utilisez uniquement des détergents pour lave-vaisselle. Si le problème de mousse persiste, mettez une cuillère à soupe d'huile végétale au fond du lave-vaisselle et lancez le programme voulu.</li> <li>Assurez-vous que le joint d'étanchéité est bien inséré dans la rainure.</li> <li>Assurez-vous que l'évent de condensation n'est pas bloqué.</li> <li>Faites vérifier l'installation par un personnel qualifié (alimentation en eau, système de vidange, mise à niveau, tuyauterie).</li> </ol>
Taches apparaissant dans la cuve	<ol style="list-style-type: none"> <li>Les taches qui se forment à l'intérieur du lave-vaisselle sont dues à la dureté de l'eau.</li> <li>Les couverts sont en contact avec les parois de la cuve.</li> </ol>	<ol style="list-style-type: none"> <li>L'emploi de jus de citron concentré peut réduire l'accumulation de taches d'eau dure. Lancez un programme de lavage normal jusqu'au rinçage puis interrompez le programme et versez une tasse de 250 ml (8 oz. liq.) de citron concentré sur le panier supérieur. Terminez ensuite le programme. Ceci peut être fait périodiquement pour prévenir l'accumulation de taches.</li> <li>Assurez-vous que les couverts n'entrent pas en contact avec les parois de la cuve pendant le déroulement d'un programme.</li> </ol>
Apparition de films d'eau sur les verres ou de résidus sur la vaisselle	<ol style="list-style-type: none"> <li>Mauvais dosage du produit de rinçage.</li> </ol>	<ol style="list-style-type: none"> <li>Réglez le distributeur du produit de rinçage en fonction de la dureté de l'eau. Pour des informations sur le dosage, reportez-vous à la section de ce guide intitulée « Ajout de détergent et de produit de rinçage ».</li> </ol>
Fonctionnement bruyant pendant le déroulement du programme de lavage	<ol style="list-style-type: none"> <li>La vaisselle n'est pas correctement disposée.</li> </ol>	<ol style="list-style-type: none"> <li>Les sons correspondant à la circulation de l'eau sont normaux, mais si vous soupçonnez que des pièces de vaisselle se cognent entre elles ou touchent les bras d'aspersion, reportez-vous à la section du présent guide intitulée « Préparation et chargement de la vaisselle » pour connaître la disposition optimale de la vaisselle.</li> </ol>
Le couvercle du distributeur de détergent ne se ferme pas	<ol style="list-style-type: none"> <li>Mauvais fonctionnement du couvercle du distributeur de détergent.</li> <li>Le programme précédent n'est pas terminé ; réinitialisation ou interruption du programme.</li> </ol>	<ol style="list-style-type: none"> <li>Reportez-vous à la section de ce guide intitulée « Ajout de détergent et de produit de rinçage » pour des instructions sur l'ouverture et la fermeture du distributeur.</li> <li>Reportez-vous à la section de ce guide intitulée « Annulation ou modification du programme ».</li> </ol>
Impossible de sélectionner le programme voulu	<ol style="list-style-type: none"> <li>Le programme précédent n'est pas terminé</li> </ol>	<ol style="list-style-type: none"> <li>Reportez-vous à la section de ce guide intitulée « Annulation ou modification du programme ».</li> </ol>

# Service après-vente

Le lave-vaisselle Thermador ne requiert aucun autre entretien que celui décrit à la rubrique entretien. Si le lave-vaisselle présente un problème, avant d'effectuer un appel de service, consulter la rubrique aide. Si un service est nécessaire, communiquer avec le marchand ou l'installateur ou un centre de service autorisé. Ne pas tenter de réparer l'appareil. Tout service effectué par une personne non qualifiée peut annuler la garantie.

Si l'on éprouve des problèmes avec le lave-vaisselle Thermador, et que le service n'est pas satisfaisant, suivre les étapes ci-dessous (dans l'ordre donné) jusqu'à ce que le problème soit corrigé de façon satisfaisante:

- 1 Téléphoner au 1-800-735-4328
- 2 Communiquer avec le service à la clientèle du site : [www.thermador.com](http://www.thermador.com) (USA) or [www.thermador.ca](http://www.thermador.ca) (Canada)
- 3 Communiquer avec l'installateur ou un centre de service autorisé Thermador dans la région.

S'assurer d'inclure l'information du modèle indiquée ci-dessous ainsi qu'une explication du problème et de la date du début.

Les numéros de modèle et de série sont situés sur la plaque signalétique, coin droit de la porte du lave-vaisselle, figure ci-dessus.

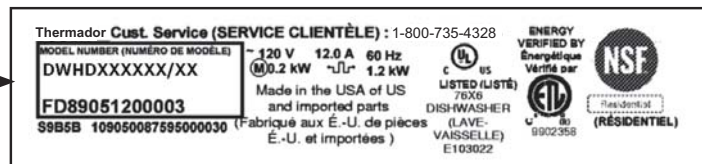

# Informations concernant la garantie

**Couverture de la garantie :** la garantie limitée fournie par BSH Home Appliances Corporation (« BSH ») dans cet énoncé de garantie limitée s'applique seulement aux lave-vaisselle Thermador (« produit ») vendu au premier acheteur, en autant que le produit ait été acheté : 1) pour une utilisation normale résidentielle (non commerciale), et qu'en fait en tout temps a été utilisé pour un usage domestique normal ; 2) nouveau au détail (non en montre, tel quel ou un retour), qu'il n'est pas destiné à la revente ni à un usage commercial et 3) aux États-Unis ou au Canada et qu'il est demeuré en tout temps dans le pays où l'appareil a été acheté. Les garanties données ici s'appliquent seulement au premier acheteur du produit et ne sont pas transférables.

- S'assurer de retourner la carte d'enregistrement ; quoiqu'elle n'est pas nécessaire pour la couverture de garantie, cela permet à BSH de communiquer avec l'utilisateur dans l'éventualité où il y aurait un problème de sécurité ou un rappel de produit.

**Durée de la garantie:** BSH garantit que le produit ne présente aucun défaut de matériaux ou de fabrication pour une période de 730 jours (2 an) à compter de la date d'achat. La durée commence à la date d'achat et ne sera pas allongée, prolongée, interrompue pour quelle que raison que ce soit. Les frais de main-d'oeuvre et d'expédition sont compris dans la couverture de base.

**Garantie limitée prolongée:** BSH offre également ces garanties limitées additionnelles:

- **Garantie limitée de 5 ans sur les pièces électroniques:** BSH réparera ou remplacera tout microprocesseur ou panneau de circuits imprimés Thermador présentant un défaut de matériaux ou de fabrication (excluant les frais de main-d'oeuvre).
- **Garantie limitée de 5 ans sur les paniers:** BSH remplacera le panier supérieur ou inférieur (excluant les composants du panier), si le panier présente un défaut de matériaux ou de fabrication (excluant les frais de main-d'oeuvre).
- **Garantie à vie contre la perforation de l'acier inoxydable causée par la rouille:** BSH remplacera le lave-vaisselle par le même modèle ou un modèle semblable, équivalent ou mieux, si la doublure intérieure présente une perforation par la rouille (excluant les frais de main-d'oeuvre). BSH remplacera la porte en acier inoxydable si elle présente des perforations par la rouille (excluant les frais de main-d'oeuvre).

La durée commence à la date d'achat et ne sera pas allongée, prolongée, interrompue pour quelle que raison que ce soit. Les frais de main-d'oeuvre et d'expédition sont compris dans la couverture de base.

**Réparation ou remplacement comme solution exclusive:** pendant la période de garantie, BSH ou un de ses centres de service autorisés réparera le produit sans frais (sujet à certaines limitations indiquées dans le présent document), si le produit présente un défaut de fabrication ou de matériaux. Si des tentatives raisonnables pour réparer le produit sont vaines, alors BSH remplacera le produit (un modèle supérieur peut être disponible, à la seule discrétion de BSH, moyennant des frais additionnels). Toutes les pièces ou les composants enlevés demeurent la seule propriété de BSH. Toute pièce et tout composant réparés doit être identique à la pièce d'origine à des fins de cette garantie et la garantie ne sera pas prolongée en regard de telles pièces. La seule responsabilité de BSH est de faire réparer le produit défectueux par un centre de service autorisé pendant les heures d'affaires normales. Pour la sécurité et éviter des dommages à la propriété, BSH recommande fortement de ne pas réparer le produit soi-même, par une personne non qualifiée ; BSH ne sera pas tenu responsable des réparations ou du travail effectué par une personne non autorisée. Si le consommateur désire faire réparer par une personne autre qu'une personne autorisée, CETTE GARANTIE EST AUTOMATIQUEMENT NULLE ET NON AVENUE. Les centres de service autorisés sont les personnes ou les compagnies qui ont été spécialement formées sur les produits BSH et qui possèdent, selon l'opinion de BSH, une réputation supérieure pour le service à la clientèle et la capacité technique (il est à noter qu'elles sont des entités indépendantes et non des agents, partenaires, affiliations ou représentants de BSH). Nonobstant ce qui suit, BSH ne sera pas tenu responsable d'aucune façon si le produit est situé dans une région éloignée (supérieure à 100 miles d'un centre de service autorisé) ou n'est pas accessible de façon raisonnable, dans un environnement hasardeux, dangereux ; dans une telle éventualité, à la demande du consommateur, BSH pourrait payer les frais de main-d'oeuvre et de pièces et expédier les pièces à un centre de service autorisé le plus près, mais le consommateur serait entièrement responsable pour toute durée de déplacement et autres frais spéciaux encourus par le centre de service, en autant qu'il accepte l'appel de service.

**Produit hors garantie:** BSH n'a aucune obligation, par loi ou autre, d'offrir toute concession, incluant réparation, prorata ou remplacement de produit une fois la garantie expirée.

**Exclusions à la garantie:** la garantie décrite dans le présent document exclut tout défaut ou dommage non directement relié à BSH, incluant sans limitation, un ou plusieurs de ce qui suit : 1) utilisation du produit autre qu'un usage normal, habituel et de la façon destinée (incluant sans limitation toute forme d'utilisation commerciale, d'utilisation ou de rangement d'un produit pour l'intérieur à l'extérieur, utilisation du produit de concert avec un transporteur aérien ou marin) ; 2) mauvaise conduite, négligence, mauvaise utilisation, abus, accidents, fonctionnement inadéquat, mauvais entretien, installation inadéquate ou négligente, altération, manquement d'observer les instructions de fonctionnement, mauvaise manipulation, service non autorisé (incluant réparation par le consommateur ou exploration du fonctionnement interne du produit) ; 3) ajustement, modification ou altération de toute sorte ; 4) manquement à la conformité des normes applicables fédérales, provinciales, municipales ou électrique du pays, codes de plomberie et/ou de construction, réglementation ou lois, incluant le manquement d'installer le produit en stricte conformité avec les codes et réglementations de construction et d'incendie locaux ; 5) usure ordinaire, déversements d'aliments, liquide, accumulation de graisse ou autres substances accumulées dans, sur ou autour du produit ; et 6) toute force ou tout facteur externe, élémentaire et/ou environnemental, incluant sans limitation, pluie, vent, sable, inondation, incendie, coulée de boue, gel, humidité excessive et exposition prolongée à l'humidité, foudre, surtension, problème de structure autour de l'appareil et actes de Dieu. En aucun cas, BSH ne sera tenu responsable des dommages survenus à la propriété, incluant les armoires, planchers, plafonds et autres objets ou structures autour du produit. Également exclus de la garantie, égratignures, encoches, enfoncement et dommages esthétiques sur les surfaces externes ou les pièces exposées ; produit sur lequel le numéro de série a été modifié, altéré, effacé, enlevé ; appel de service pour enseigner le fonctionnement du produit ou les visites où il n'y a aucun problème avec le produit ; correction de problèmes d'installation (le consommateur est seul responsable pour toute structure et tout réglage du produit, incluant l'électricité, la plomberie et autres connexions nécessaires, pour un plancher/fondation appropriée, et pour toute modification incluant, sans limitation, armoire, mur, plancher, tablette, etc.) et la remise de coupe-circuit ou remplacement de fusible.

SELON LA PORTÉE PERMISE PAR LA LOI, CETTE GARANTIE DONNE DES SOLUTIONS EXCLUSIVE RELATIVEMENT AU PRODUIT, QUE LA RÉCLAMATION SURVIENNE PAR CONTRAT OU TORT (INCLUANT RESPONSABILITÉ STRICTE OU NÉGLIGENCE) OU AUTRE. CETTE GARANTIE EST EN LIEU DE TOUTE AUTRE GARANTIE, EXPRESSE OU IMPLICITE, TOUTE GARANTIE PAR LOI, À DES FINS DE COMMERCIALISATION OU À DES FINS PARTICULIÈRES, OU AUTRE, SERA EN VIGUEUR SEULEMENT POUR LA PÉRIODE EFFECTIVE DE LA GARANTIE LIMITÉE EXPRESSE. EN AUCUN CAS, LE FABRICANT NE PEUT ÊTRE TENU RESPONSABLE DES DOMMAGES ACCESSOIRES, SPÉCIAUX, INDIRECTS, PERTES D'AFFAIRES, ET/OU DOMMAGES PUNITIFS, PERTES, FRAIS INCLUANT SANS LIMITATION LE MANQUEMENT AU TRAVAIL, REPAS À L'HÔTEL ET/OU AU RESTAURANT, FRAIS DE REMODELAGE SURVENUS À CAUSE DE DOMMAGES DIRECTS DÉFINITIVEMENT CAUSÉS EXCLUSIVEMENT PAR BSH OU AUTRE. CERTAINS ÉTATS NE PERMETTENT PAS L'EXCLUSION OU LA LIMITATION DES DOMMAGES ACCESSOIRES OU INDIRECTS ET NE PERMETTENT PAS LA LIMITATION SUR LA DURÉE D'UNE GARANTIE IMPLICITE, PAR CONSÉQUENT LES LIMITATIONS SUSMENTIONNÉES PEUVENT NE PAS S'APPLIQUER. CETTE GARANTIE DONNE DES DROITS SPÉCIFIQUES ET IL PEUT Y EN AVOIR D'AUTRES QUI VARIENT D'UN ÉTAT À L'AUTRE. Aucune tentative de modifier, changer ou amender cette garantie ne peut être effective sans le consentement écrit autorisé par un officier de BSH.

**Pour un service sous garantie :** POUR OBTENIR UN SERVICE SOUS GARANTIE, COMMUNIQUER AVEC UN CENTRE DE SERVICE AUTORISÉ BSH DANS LA RÉGION OU TÉLÉPHONER AU 1-800-735-4328.





¡Felicitaciones y las gracias!

Usted se ha sumado a la gran cantidad de consumidores que exigen a su lavadora de platos un rendimiento silencioso y superior. Este manual fue redactado pensando en su seguridad y comodidad, y la información que contiene es muy importante. Le recomendamos enfáticamente que lea este manual antes de usar su lavadora de platos por primera vez.

Para localizar la versión en español de este manual, visite el siguiente sitio web:

*www.thermador.com (USA) or www.thermador.ca (Canada)*

Cuando esté allí, no olvide registrar su nueva lavadora de platos haciendo clic en la pestaña Customer Support (Asistencia al cliente) o llenando la tarjeta de registro del producto que se adjunta con su nueva unidad.

Si tiene alguna pregunta o comentario, comuníquese con nosotros llamando al 1-800-735-4328

## Instrucciones de seguridad importantes: Lea y guarde esta información



### ADVERTENCIA

El uso indebido de la lavadora de platos puede ocasionar lesiones graves o la muerte. No utilice la lavadora de platos de ninguna manera que no se encuentre cubierta en este manual ni para ningún fin distinto de los fines que se explican en las páginas siguientes.

La contratación de técnicos de servicio que no estén capacitados o el uso de piezas de repuesto que no sean originales podría ocasionar daños en el producto y/o lesiones graves. Todas las reparaciones deben ser realizadas por un técnico de servicio capacitado que utilice únicamente piezas de repuesto originales de fábrica para el equipo.

Si el suministro eléctrico para la lavadora de platos cubierta en este manual se instala de manera incorrecta o si la lavadora de platos no ha sido conectada a tierra de manera adecuada, podría ocasionarse una descarga eléctrica o un incendio. No utilice la lavadora de platos cubierta en este manual, a menos que esté seguro de que el suministro eléctrico haya sido instalado correctamente o de que la lavadora de platos haya sido conectada a tierra de manera adecuada.

Nunca utilice productos químicos abrasivos para limpiar su lavadora de platos. ¡Algunos productos que contienen cloruros pueden dañar su lavadora de platos y pueden presentar peligros para la salud!

### AVISO

Nunca utilice productos de limpieza por vapor para limpiar su lavadora de platos. El fabricante no será responsable de los posibles daños o consecuencias.

Se recomienda especialmente que el usuario final se familiarice con el procedimiento de corte del suministro de entrada de agua y con el procedimiento de corte de la fuente de alimentación eléctrica de entrada. Consulte las instrucciones de instalación o comuníquese con su instalador para obtener más información.

Las lavadoras de platos para uso residencial certificadas por el estándar 184 de la Fundación Nacional de Salubridad (National Sanitation Foundation, NSF)/Instituto Nacional Estadounidense de Estándares (American National Standards Institute, ANSI) no fueron diseñadas para establecimientos de comidas que tengan licencia.



# ADVERTENCIA: Para reducir el riesgo de incendio, descarga eléctrica o lesiones graves, siga estas indicaciones

- 1** Esta lavadora de platos se entrega con Instrucciones de instalación y con este Manual de uso y cuidado. Lea y comprenda todas las instrucciones antes de usar la lavadora de platos.
- 2** Este electrodoméstico debe conectarse a un sistema de cableado metálico y permanente, con conexión a tierra, o se debe instalar un conductor de conexión a tierra para equipos junto con los conductores de circuitos, y conectarlo al terminal de conexión a tierra para equipos o al hilo de conexión a tierra de la lavadora de platos. Consulte las Instrucciones de instalación que se incluyen con esta lavadora de platos para obtener más información sobre los requisitos eléctricos.
- 3** Utilice esta lavadora de platos únicamente para la función para la cual fue diseñada, que consiste en lavar la vajilla doméstica y los utensilios de cocina.
- 4** Utilice únicamente detergentes o agentes de enjuague recomendados para uso en una lavadora de platos y manténgalos fuera del alcance de los niños.
- 5** Al cargar los artículos que desea lavar:
  - Coloque los artículos filosos de manera tal que no puedan dañar el sello de la puerta.
  - Cargue los cuchillos y otros utensilios filosos con el MANGO HACIA ARRIBA para reducir el riesgo de tener heridas cortantes.
  - No lave artículos de plástico, a menos que incluyan la leyenda "aptos para lavadora de platos" o una leyenda equivalente. En el caso de los artículos de plástico que no estén marcados de esa manera, consulte las recomendaciones del fabricante.
  - No opere su lavadora de platos, a menos que todos los paneles de cierre estén colocados en su lugar.
  - No trate de forzar los controles ni de pasar por alto los sistemas de traba.
- 6** No use la puerta ni las rejillas para platos de la lavadora de platos de manera indebida, ni se siente ni se pare sobre estas.
- 7** Para reducir el riesgo de lesiones, no permita que los niños jueguen dentro de la lavadora de platos ni encima de esta.
- 8** Cuando los niños tienen la edad adecuada para operar el electrodoméstico, es responsabilidad legal de los padres/tutores legales asegurarse de que los niños reciban instrucciones sobre prácticas seguras por parte de personas capacitadas.
- 9** En ciertas condiciones, es posible que se produzca gas hidrógeno en un sistema de agua caliente que no haya sido utilizado durante dos semanas o más tiempo. El gas hidrógeno es explosivo. Antes de usar una lavadora de platos que esté conectada a un sistema de agua caliente que haya permanecido sin uso durante dos semanas o más tiempo, abra todos los grifos de agua caliente y deje que fluya el agua de cada uno de los grifos durante varios minutos. De este modo, se eliminará el gas hidrógeno que se haya acumulado. Dado que el gas es explosivo, no fume ni use una llama abierta durante este tiempo.
- 10** Al retirar una lavadora de platos vieja para realizar el servicio técnico o para desecharla, retire la puerta de la lavadora de platos que cierra el compartimento de lavado.
- 11** Para evitar daños en el piso y la posible aparición de moho, no permita que las áreas alrededor o debajo de la lavadora de platos permanezcan mojadas.
- 12** Proteja su lavadora de platos de las condiciones climáticas. Protéjala contra el congelamiento para evitar posibles daños en la válvula de llenado. Los daños causados por el congelamiento no están cubiertos por la garantía.
- 13** Para un electrodoméstico conectado al cable:
  - Este electrodoméstico debe estar conectado a tierra. En caso de un mal funcionamiento o una falla, la conexión a tierra reducirá el riesgo de descarga eléctrica proporcionando una vía de menor resistencia para la corriente eléctrica. Este electrodoméstico viene equipado con un cable con un conductor de conexión a tierra para equipos y un enchufe con conexión a tierra. El enchufe debe colocarse en una toma de corriente adecuada que esté instalada y conectada a tierra, de acuerdo con todos los códigos y las ordenanzas locales
  - La conexión incorrecta del conductor de conexión a tierra del equipo puede causar una descarga eléctrica. Consulte a un electricista o a un representante de servicio técnico calificados si tiene alguna duda respecto de si el electrodoméstico está correctamente conectado a tierra. No modifique el enchufe incluido con el electrodoméstico; si no entra en la toma de corriente, solicite a un electricista calificado que instale una toma de corriente adecuada.





